

ProMix[®] 2KE

3A2825K

HU

Szivattyús, többkomponensű adagoló

**Önálló, elektronikus kétkomponensű festékadagoló rendszer.
Kizárólag professzionális használatra.**



Fontos biztonsági előírások

Kérjük, olvassa el a kézikönyvben szereplő figyelmeztetéseket és utasításokat. Őrizze meg az útmutatót.

A modellel kapcsolatos további információk, beleértve a maximális üzemi nyomást és az engedélyeket, a 3-4oldalon találhatóak.

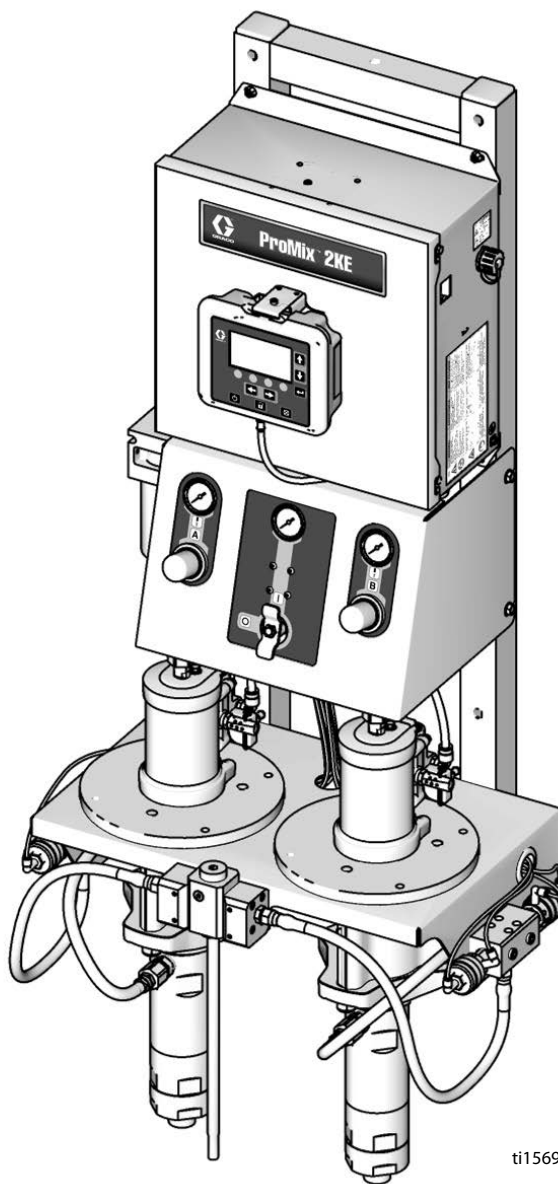

ti15696a







Tartalom

Modellek	3
Kapcsolódó gépkönyvek	4
Figyelmeztetések	5
A kétkomponensű anyagokkal kapcsolatos fontos információk	8
Az izocianátok használati feltételei	8
Anyagok öngyulladása	8
Az A és B komponens elkülönítése	8
Az izocianátok nedvességérzékenysége	9
Másik anyag használata	9
Fontos információk a savas katalizátorokról	10
Savas katalizátorok jellemzői	10
A savkatalizátorok nedvességérzékenysége	10
Szakszavak és kifejezések	11
Áttekintés	12
Használat	12
Összetevők beazonosítása és rendeltetése	12
Beszereles	12
Általános információ	12
Gyújtószikramentes telepítési követelmények	13
Kijelzőmodul	15
Levegőbemenet	15
Folyadékellátás	16
A csővezetékek táblázata és ábrái	18
Elektromosság	20
Földelés	21
Kijelzőmodul	23
Kijelző	23
Ikonok jelmagyarázata	24
Képernyő összefoglaló	25
A felhasználói beállítások értékhatárai	26
Alapműveletek	31
Előkészületek	31
Bekapcsolás	31
Kezdeti rendszerbeállítások	31
A rendszer feltöltése	32
Szivattyú kalibrálás	33
Szórás	34
Kiöblítés	34
Nyomásmentesítési eljárás	37
Lezáró üzemmód	37
Szelepbeállítások	37
Leállítás	37

Az opcionális USB modul használata	38
USB naplók	38
Összeszerelés	39
Letöltés	40
A javasolt USB flash meghajtók	40
Az indítás mód részletei	41
Keverékszórás indítása (2. képernyő)	41
Indítás kezdőképernyő (1. képernyő)	41
Keverési sorozat indítása (3. képernyő)	41
Keverési összesítő indítása (4. képernyő)	42
Indítás mód, feladat száma (38. képernyő)	42
Hibanapló indítása (5-14. képernyő)	43
Szivattyúvezérlés indítása (15. képernyő)	43
A beállítási mód részletei	44
Jelszó (16. képernyő)	44
Beállítások kezdőképernyő (17. képernyő)	44
Beállítás 1-4 (18-21. képernyő)	45
Receptúra 1-1 (28. képernyő)	46
Receptúra 1-2 (29. képernyő)	46
Karbantartás 1-3 (24-26. képernyő)	47
Karbantartási javaslatok	47
Kalibrálás 1 és 2 (22. és 23. képernyő)	48
Hibaelhárítás (35-37. képernyő)	48
Dinamikus adagolás	50
Rendszerhibák	52
Rendszerriasztások	52
A rendszer tanácsainak/ bejegyzéseinek kódjai	52
A hiba törlése és újraindítás	52
A légáramkapcsoló (AFS) működése	52
Üresjárat-figyelmeztetés (IDLE)	53
Hibakódok	54
Riasztás hibaelhárítása	55
A dinamikus adagoláshoz használható szűkítők grafikonjai	62
Kapcsolási rajzok	68
Méreték és rögzítés	74
Műszaki adatok	75
Standard Graco garancia	76

Modellek

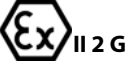

			
<p>A ProMix 2KE rendszerek csak abban az esetben használhatók veszélyes környezetben, ha az alapmodell, annak minden tartozéka, minden kelléke és a teljes vezetékezése megfelel az összes helyi és országos szabályzatnak.</p>			

Veszélyes környezetben engedélyezett modellek 1. osztály, 1. divízió, D csoport (Észak-Amerika); 1. osztály, 1. és 2. zóna (Európa)						
Cikkszám	Sorozat	Arány	Szivattyúk	Maximális üzemi nyomás psi (MPa, bar)	USB csatlakozó	Engedélyek*
24F102	A	3:1	Merkur, A és B	300 (2,1; 21)		 Ex ia px IIA T3 Ta = 0°C-tól 54°C -ig FM10 ATEX 0025 X  APPROVED Gyújtószikramentes és kiöblített berendezések az I. osztály, 1. divízió, D csoport, T3 besorolású helyeken Ta = 0°C-tól 54°C-ig  A biztonságos használat speciális feltételeit tekintse meg a fejezetben az Figyelmeztetések oldalon5.
24F103	A	23:1	Merkur, A és B	2300 (15,8; 158)		
24F104	A	30:1	Merkur, A és B	3000 (20,6; 206)		
24F105	A	45:1	Merkur, A és B	4500 (31,0; 310)		
24F106	A	3:1	Merkur A, Merkur Bellows B	300 (2,1; 21)		
24F107	A	23:1	Merkur A, Merkur Bellows B	2300 (15,8; 158)		
24F108	A	35:1	Merkur A, Merkur Bellows B	3500 (24,1; 241)		
24F109	A	3:1	Merkur, A és B	300 (2,1; 21)	✓	
24F110	A	23:1	Merkur, A és B	2300 (15,8; 158)	✓	
24F111	A	30:1	Merkur, A és B	3000 (20,6; 206)	✓	
24F112	A	45:1	Merkur, A és B	4500 (31,0; 310)	✓	
24F113	A	3:1	Merkur A, Merkur Bellows B	300 (2,1; 21)	✓	
24F114	A	23:1	Merkur A, Merkur Bellows B	2300 (15,8; 158)	✓	
24F115	A	35:1	Merkur A, Merkur Bellows B	3500 (24,1; 241)	✓	
24Z018	A	23:1	Merkur A, Merkur Bellows B, Acid	2300 (15,8; 158)	✓	

* Az A-val vagy 01-gyel kezdődő sorozatszámú, veszélyes környezetben is használható ProMix 2KE berendezések az Egyesült Államokban készültek, és a fenti ATEX, FM és CE jóváhagyással rendelkeznek. A Belgiumban gyártott, M-mel vagy 38-cal kezdődő sorozatszámú berendezések a fenti ATEX és CE jóváhagyással rendelkeznek.

A veszélytelen környezetben használható modelleket a 4 oldalon találja.

Típusok (folytatás)

Veszélytelen környezetben használható modellek						
Cikkszám	Sorozat	Arány	Szivattyúk	Maximális üzemi nyomás psi (MPa, bar)	USB csatlakozó	Engedélyek*
24F088	A	3:1	Merkur, A és B	300 (2,1; 21)		 
24F089	A	23:1	Merkur, A és B	2300 (15,8; 158)		
24F090	A	30:1	Merkur, A és B	3000 (20,6; 206)		
24F091	A	45:1	Merkur, A és B	4500 (31,0; 310)		
24F092	A	3:1	Merkur A, Merkur Bellows B	300 (2,1; 21)		
24F093	A	23:1	Merkur A, Merkur Bellows B	2300 (15,8; 158)		
24F094	A	35:1	Merkur A, Merkur Bellows B	3500 (24,1; 241)		
24F095	A	3:1	Merkur, A és B	300 (2,1; 21)	✓	
24F096	A	23:1	Merkur, A és B	2300 (15,8; 158)	✓	
24F097	A	30:1	Merkur, A és B	3000 (20,6; 206)	✓	
24F098	A	45:1	Merkur, A és B	4500 (31,0; 310)	✓	
24F099	A	3:1	Merkur A, Merkur Bellows B	300 (2,1; 21)	✓	
24F100	A	23:1	Merkur A, Merkur Bellows B	2300 (15,8; 158)	✓	
24F101	A	35:1	Merkur A, Merkur Bellows B	3500 (24,1; 241)	✓	
24Z017	A	23:1	Merkur A, Merkur Bellows B, Acid	2300 (15,8; 158)	✓	

* Az Egyesült Államokban készült, A-val vagy 01-gyel kezdődő sorozatszámú, veszélytelen környezetben használható ProMix 2KE berendezések FM és CE jóváhagyással rendelkeznek. A Belgiumban gyártott, M-mel vagy 38-cal kezdődő sorozatszámú berendezések CE jóváhagyással rendelkeznek.







Kapcsolódó gépkönyvek

Gépkönyv	Magyarázat
3A0870	ProMix 2KE, javítás/alkatrészek
312781	Folyadékkeverék-elosztó, útmutató/alkatrészek
312782	Adagolószелеp, útmutató/alkatrészek
312784	15V826 típusú pisztolyöblítő doboz
312792	Merkur térfogat-kiszorításos szivattyú
312793	Merkur Bellows térfogat-kiszorításos szivattyú
312796	NXT légmotor
406714	Átépitő készlet nagy nyomáshoz Adagolószелеp
406823	Adagolószелеp-ülés készlet

Gépkönyv	Magyarázat
3A1244	Graco vezérlési architektúra Modulprogramozás
3A1323	16G353 átalakító készlet váltakozó áramú generátorhoz
3A1324	16G351 Elektromos működésre átalakító készlet
3A1325	ProMix 2KE állványkészlet
3A1333	24H253 USB modulkészlet
313542	Jelzőfény-oszlop

Figyelmeztetések

A következő figyelmeztetések a készülék beállítására, használatára, karbantartására és javítására vonatkoznak. A használati utasításban a felkiáltójel a figyelem felhívást szolgálja, a veszélyt jelző tábla pedig a jellegzetes kockázatokra utal. Amikor ezeket a szimbólumokat látja a kézikönyvben, tanulmányozza át ezeket a következő utasításokat. A jelen fejezetben nem tárgyalt termék-specifikus veszély- és figyelmeztető szimbólumokkal is találkozhat a kézikönyvben, a megfelelő helyeken.

 FIGYELMEZTETÉS	
   	<p>TŰZ- ÉS ROBBANÁSVESZÉLY</p> <p>A robbanásveszélyes gőzök – úgymint az oldószerből és festékekből eredő gőzök – gyulladást vagy robbanást idézhetnek elő a munkavégzés helyén. A tűz és robbanás elkerülése érdekében a következőket kell tenni:</p> <ul style="list-style-type: none"> • A gépet kizárólag jól szellőző helyen használja. • Távolítson el minden tűzforrást, mint pl.: őr láng, cigaretta, hordozható elektromos lámpa és műszálas ruházat (elektrosztatikus kisülés veszélye). • A munkavégzés helyét tartsa tisztán, távolítsa el a hulladékokat, mint például oldószereket, rongyokat vagy benzint. • Ne húzzon ki, és ne dugjon be hálózati csatlakozókábelt a csatlakozóaljzatba, illetve ne kapcsoljon fel vagy le világítást, ha gyúlékony gőzök vannak jelen. • A munkavégzés helyén minden berendezést földeljen le. Lásd a földelésre vonatkozó utasításokat. • Csak földelt tömlőt használjon. • Amikor a tartályba permetez, fogja szorosan a földelt tartály oldalához a szórópisztolyt. • Ha sztatikus szikra keletkezik vagy áramütést észlel, azonnal kapcsolja ki a berendezést. A berendezést a hiba feltárásáig és kijavításáig használni tilos. • A munkavégzés helyén működőképes tűzoltó készüléket kell tartani.
	<p>A BIZTONSÁGOS HASZNÁLAT SPECIÁLIS FELTÉTELEI</p> <ul style="list-style-type: none"> • Az elektrosztatikus szikra kialakulásának megelőzése érdekében a berendezés nem fém alkatrészeit csak nedves ruhával tisztítsa. • Ütésre, vagy mozgó alkatrészekkel történő érintkezéskor az alumínium adapterlemezen is keletkezhet szikra, mely tüzet vagy robbanást okozhat. Tegyen óvintézkedéseket az ilyen ütések, ütközések elkerülése érdekében.
	<p>ÁRAMÜTÉS VESZÉLYE</p> <p>Ezt a berendezést földelni kell. A nem megfelelő földelés, összeszerelés, illetve használat áramütéshez vezethet.</p> <ul style="list-style-type: none"> • Javítás, és bármilyen kábel kihúzása előtt kapcsolja ki a gépet, a hálózati csatlakozókábelt pedig húzza ki az aljzattól a főkapcsolón. • Kizárólag földelt áramforráshoz csatlakoztassa. • Minden elektromos vezeték csatlakoztatását csak szakképzett villanyszerelő végezheti a helyi előírásoknak és szabványoknak megfelelően.



FIGYELMEZTETÉS



GYÚJTÓSZIKRA-MENTESSÉG

Az olyan gyújtószikramentes berendezés, mely nem megfelelően van telepítve, vagy egy nem gyújtószikramentes berendezéshez csatlakozik, veszélyhelyzetet teremthet, és tüzet, robbanást vagy áramütést okozhat. Tartsa be a helyi előírásokat és a következő biztonsági utasításokat.

- Csak a pneumatikus hajtású, váltakozó áramú generátorral ellátott 24F102-24F115 és 24Z018 típusszámú modellek telepíthetők veszélyes (robbanásveszélyes légtérű) környezetbe. Lásd: **Modellek**, 3. oldal.
- A berendezés telepítését a villamos készülékekre vonatkozó nemzeti, állami és helyi jogszabályoknak (beleértve minden helyi tűzvédelmi szabályzat, az NFPA 33, a NEC 500 és 516, valamint az OSHA 1910.107 előírásait) megfelelően kell elvégezni az I. osztály, D csoport, 1. divízió (Észak-Amerika) vagy az I. osztály, 1. és 2. zóna (Európa) besorolású veszélyes környezetekben.
- A tűz és robbanás elkerülése érdekében a következőket kell tenni:
 - Ne telepítse a csak veszélytelen környezetekbe engedélyezett berendezéseket veszélyes környezetbe. Tekintse meg a gyújtószikra-mentességi besorolást a modell azonosítócímkején.
 - Ne helyettesítse a rendszer összetevőit, mert ezzel ronthatja a gyújtószikra-mentességet.
- A szikramentes csatlakozással érintkező berendezéseknek meg kell felelni a szikramenteségi követelményeknek. Ide tartoznak az egyenáramú feszültségmérők, az ellenállásmérők, a kábelek és a csatlakozások. Bármilyen hiba elhárításakor vigye ki a gépet a veszélyes területről.
- A berendezés akkor szikramentes, ha semmilyen külső elektromos alkatrész nem csatlakozik hozzá.
- Csak azután csatlakoztasson vagy távolítson el USB eszközt, illetve akkor töltsön le rá adatokat, ha a berendezést már eltávolította a veszélyes (robbanásveszélyes légtérű) környezetből.



BŐRBE LÖVELLÉS VESZÉLYE

A szórópisztolyból, a tömlő sérüléseiből vagy a repedt alkatrészekből a nagy nyomás alatt kilövellő folyadék belefűrődhet a bőrbe. Habár a seb csak kisebb vágásnak tűnhet, valójában olyan súlyos sérülésről is szó lehet, amely amputációhoz vezethet. **Ilyen esetben azonnal forduljon orvoshoz.**

- Ne permetezzen, ha a szórófejvédő és a ravaszvédő nincs felszerelve.
- Ha nem permetez, akassza be a ravaszbiztosítót.
- A szórópisztolyt más személyre vagy saját testrészei felé irányítani tilos.
- Tilos a kezét a szórófej elé tartani.
- Szívárgás esetén a kiáramló folyadék sugarát kézzel, egyéb testrészsel, kesztyűvel vagy ronggyal elzárni vagy eltéríteni tilos.
- A permetezés befejezésekor, valamint tisztítás, ellenőrzés és javítás előtt hajtva végre a **Nyomásmentesítés** részben leírtakat.
- Minden folyadék csatlakozást húzzon meg használat előtt.
- Naponta ellenőrizze a tömlőket és csatlakozásokat. A kopott vagy sérült alkatrészeket azonnal cserélje le.

FIGYELMEZTETÉS



NEM RENDELTETÉSSZERŰ HASZNÁLATBÓL EREDŐ VESZÉLYEK

A nem rendeltetésszerű használat halált vagy súlyos sérüléseket okozhat.

- Ne használja a készüléket, ha fáradt vagy gyógyszerek, illetve alkohol hatása alatt áll.
- Ne lépje túl a legalacsonyabb értékre bejegyzett alkatrész esetében érvényes maximális üzemi nyomásra és hőmérsékletre vonatkozó előírásokat. Részleteket minden készülék kézikönyvének **Műszaki adatok** című részében talál.
- Használjon olyan folyadékokat és oldószereket, amelyek megfelelnek a készülék ezekkel érintkező részegységeinek. Részleteket minden készülék kézikönyvének **Műszaki adatok** című részében talál. Olvassa el a folyadék és az oldószert gyártójának figyelmeztetéseit. Teljes információt kaphat, ha elkéri a forgalmazótól vagy kiskereskedőjétől az anyagminőségi adatlapot (MSDS).
- Ne hagyja el a munkaterületet, amíg a berendezés be van kapcsolva vagy nyomás alatt van. Ha a berendezést nem használják, akkor ki kell kapcsolni, majd végre kell hajtani a **Nyomásmentesítési** eljárás fejezetében leírt műveleteket.
- A berendezést naponta ellenőrizze. A kopott vagy sérült alkatrészeket azonnal helyettesítse, kizárólag eredeti gyártói alkatrészekre.
- A berendezésen tilos módosítást vagy változtatást végrehajtani.
- A berendezést használja rendeltetésének megfelelően. Ha kérdése van, forduljon a Graco márkakereskedőjéhez.
- A tömlőket és kábeleket tartsa távol a közlekedési útvonalaktól, élektől, mozgó alkatrészekről és forró felületektől.
- Ne hurkolja, vagy hajtja meg túlzottan a tömlőket, valamint ne húzza a készüléket a tömlőnél fogva.
- A gyerekeket és az állatokat tartsa távol a munkavégzés helyétől.
- Tartsa be az összes vonatkozó biztonsági előírást.



MOZGÓ ALKATRÉSZEKKEL KAPCSOLATOS VESZÉLYEK

A mozgó alkatrészek becsíphetik, illetve akár el vagy le is vágthatják az ujjakat és egyéb testrészeket.

- Tartson biztonságos távolságot a mozgó alkatrészekről.
- Tilos a berendezést védőelemek vagy borítók nélkül üzemeltetni.
- A nyomás alatt lévő berendezés előzetes figyelmeztetés nélkül működésbe léphet. A berendezés ellenőrzése, mozgatása vagy javítása előtt hajtja végre a **Nyomásmentesítési eljárás** fejezetében leírt műveleteket, és minden áramforrásról válassza le a berendezést.



MÉRGEZŐ FOLYADÉKOK VAGY GŐZÖK OKOZTA VESZÉLYEK

A szembe, bőrre került, lenyelt vagy belélegzett mérgező folyadékok, illetve gőzök súlyos vagy akár halálos kimenetelű sérüléseket okozhat.

- Olvassa el a kezelési utasításokat tartalmazó biztonsági adatlapot valamint ugyanezen a helyen tájékozódjon a felhasznált folyadékok által okozható különleges veszélyekről, beleértve a hosszú távú kitétség hatásait is.
- Permetezéskor, a berendezés karbantartásakor, illetve a munkavégzés területén történő tartózkodáskor a munkavégzési terület mindig legyen jól szellőztetett és viseljen megfelelő egyéni védőfelszerelést. Lásd a jelen kézikönyvben található **egyéni védőfelszereléseket**.
- A veszélyes folyadékokat előírás szerinti tartályban tárolja, és az előírásoknak megfelelően gondoskodjon semlegesítésükről.



SZEMÉLYES VÉDŐFELSZERELÉSEK

Permetezéskor, a berendezés karbantartásakor, illetve a munkavégzés területén történő tartózkodáskor mindig viseljen megfelelő védőfelszerelést és takarja le a test összes bőrfelületét. A védőfelszerelés hozzájárul a komoly sérülések megelőzéséhez, beleértve a hosszú-távú kitétséget is; meggátolja a mérgező kipárolgások, gőzök vagy párák belélegzését, allergiás reakciók kialakulását; védelmet nyújt szemsérülések és halláskárosodás ellen. Ilyen védőfelszerelések a következők (a teljesség igénye nélkül):

- Megfelelő méretű gázálarc, amely lehet frisslevegős maszk, vegyi hatások ellen védett kesztyű, védőruházat és lábrész-burkolatok a folyadék gyártóinak javaslatainak és a helyi rendszabályoknak megfelelően.
- Védőszemüveg és fülvédő.

A kétkomponensű anyagokkal kapcsolatos fontos információk

Az izocianátok (ISO) a kétkomponensű bevonatoknál katalizátorként szolgálnak.

Az izocianátok használati feltételei



Az izocianát tartalmú anyagok szórása vagy adagolása közben potenciálisan ártalmas ködök, gőzök és porlasztott részecskék keletkeznek.

- Olvassa el és értelmezze a folyadék gyártójának figyelmeztetéseit, valamint a biztonsági adatlapot (SDS) az izocianátokra vonatkozó speciális veszélyek és óvintézkedések megismerése érdekében.
- Az izocianátok használata során potenciálisan veszélyes műveleteket kell elvégezni. Csak abban az esetben permetezzen ezzel a berendezéssel, ha Ön képzett, minősített, illetve elolvasta és megértette a jelen kézikönyvben, valamint a folyadék gyártójának felhasználási utasításában és az SDS-ben közölt információkat.
- A helytelenül karbantartott vagy rosszul kezelt berendezés használata nem megfelelően kezelt anyagot eredményezhet. A berendezést gondosan kell karbantartani és beállítani, a kézikönyvben meghatározott utasítások szerint.
- Az izocianát köd, gőz és atomizált részecskék belégzésének elkerülésére a munkahelyen mindenkinek megfelelő légúti védőfelszerelést kell viselnie. Mindig viseljen megfelelően illeszkedő légzőkészüléket, amely csatlakozhat levegőbetáplálásos légzőkészülékhez. A munkaterületet a folyadék gyártójának SDS-ében közölt utasítások szerint szellőztesse.
- Kerülje az izocianátok bőrrel érintkezését. A munkahelyen mindenkinek viselnie kell vegyvédelmi kesztyűt, védőruházatot és munkavédelmi lábbelit a folyadék gyártójának javaslata és a helyi szabályozó hatóságok szerint. Tartsa be a folyadék gyártójának minden ajánlását, beleértve a szennyezett ruházat kezelésére vonatkozókat. A permetezést követően mosson kezet és arcot, mielőtt ételt vagy italt fogyasztana.

Anyagok öngyulladása

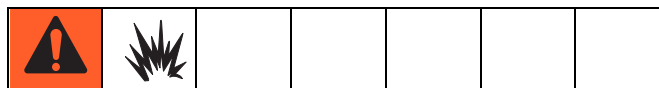

Néhány anyag képes az öngyulladásra, ha túl nagy sűrűséggel alkalmazzák. Olvassa el az anyag gyártójának figyelmeztetéseit, és az anyag biztonsági adatlapját (SDS).

Az A és B komponens elkülönítése



Átszennyeződés esetén a folyadékvezetékekbe az anyag belekőthet, ami komoly sérülést okozhat, vagy a berendezés károsodásához vezethet. Az átszennyeződés megakadályozása érdekében:

- **Soha** ne cserélje fel az A és a B komponenssel érintkező alkatrészeket.
- Soha ne használjon olyan oldószert, amely a másik ágról beszennyeződött.

Az izocianátok nedvességérzékenysége

Az ISO anyagok a nedvességgel (például a levegő páratartalmával) reagálva kicsi, kemény és a folyadékban lebegő kristályokat hoznak létre. Idővel egy filmréteg alakul ki az anyag felszínén, és az ISO elkezd kocsonyásodni, csökkentve ezzel a folyadék viszkozitását.

FIGYELEM!

Az ilyen, részben megszilárdult ISO használata csökkenti a teljesítményt és az összes folyadékkal érintkező alkatrész élettartamát.

- Mindig zárt tartályt használjon a levegőt szárító szellőzéssel ellátott helyiségben, vagy nitrogénnel dúsított légkörben. **Soha** ne tárolja az izocianátokat nyitott tartályban.
- Az izocianát szivattyú nedvesítő edénye vagy tartálya (ha van ilyen beszerelve) mindig legyen feltöltve megfelelő kenőanyaggal. A kenőanyag határolja el egymástól az izocianátokat és a légkört.
- Használjon izocianátokkal kompatibilis, vízálló tömlőket.
- Soha ne használjon visszanyert oldószert, mely esetleg vizet is tartalmazhat. Mindig tartsa zárva a használaton kívüli oldószertartályokat.
- Mindig kenje az izocianát szivattyú menetes alkatrészeit olajjal, vagy az összeszereléskor zsírozza be őket.

MEGJEGYZÉS: A filmréteg mennyisége és a kristályosodás mértéke az ISO anyag hígításának, a páratartalomnak és a hőmérsékletnek a függvényében változik.

Másik anyag használata

FIGYELEM!

A berendezésben használni kívánt anyag típusok módosítása nagy körültekintést igényel, hogy a berendezés károsodása, és ennek következtében a hosszú állásidő elkerülhető legyen.

- Másik anyag használatakor többször öblítse át a berendezést, hogy biztosan teljesen tiszta legyen.
- Öblítés után mindig tisztítsa ki a folyadékbevezető nyílás szűrőit.
- A kompatibilitás ellenőrzése érdekében vegye fel a kapcsolatot a kérdéses anyag gyártójával.
- Ha epoxik és uretánok vagy poliuretánok között vált, a folyadékrendszer minden összetevőjét szerelje szét és tisztítsa meg, illetve cserélje ki a tömlőket. Az epoxikhoz gyakran használnak aminokat a B (keményítő) oldalon. A polikarbamidoknál pedig gyakran használnak aminokat az A (gyanta) oldalon.

Fontos információk a savas katalizátorokról

A 2KE többkomponensű adagolót a jelenleg kétkomponensűként használt, fa fedőréteg savas katalizátoraként („savas”) kell használni. A jelenleg használatos savak (1-es pH szinttel) korrozívabbak a korábbi savaknál. Több korrózióálló, folyadékkal érintkező szerkezeti anyag szükséges, melyeket helyettesítés nélkül fel kell használni a savakkal szembeni nagyobb ellenállóság érdekében.

Savas katalizátorok jellemzői



A sav gyúlékony, a sav szórása vagy adagolása közben potenciálisan ártalmas ködök, gőzök és porlasztott részecskék keletkeznek. A tűz, robbanás és súlyos sérülések elkerülése érdekében a következőket kell tenni:

- Olvassa el és értelmezze a folyadék gyártójának figyelmeztetéseit, valamint a biztonsági adatlapot (SDS) a speciális veszélyek és óvintézkedések megismerése érdekében.
- Kizárólag eredeti, a gyártó által javasolt sav-kompatibilis alkatrészek használhatók a katalizátoros rendszerben (tömlők, csatlakozások, stb.). A kicserélt alkatrész és a sav között reakció léphet fel.
- A sav köd, gőz és atomizált részecskék belégzésének elkerülésére a munkahelyen mindenkinek megfelelő légzőszervi védőfelszerelést kell viselnie. Mindig viseljen megfelelően illeszkedő légzőkészüléket, amely csatlakozhat levegőbetáplálásos légzőkészülékhez. A munkaterületet a sav gyártójának SDS-ében közölt utasítások szerint szellőztesse.
- Kerülje a sav bőrrel való érintkezését. A munkahelyen mindenkinek viselnie kell vegyvédelmi kesztyűt, védőruházatot, munkavédelmi lábbelit, kötényt és arcvédőt a sav gyártójának javaslata és a helyi szabályozó hatóságok szerint. Tartsa be a folyadék gyártójának minden ajánlását, beleértve a szennyezett ruházat kezelésére vonatkozókat. Mosson kezet és arcot, mielőtt ételt vagy italt fogyasztana.
- Rendszeresen ellenőrizze a potenciális szivárgást, és azonnal, maradéktalanul távolítsa el a kiömlött folyadékot, hogy elkerülje közvetlen érintkezést a savval vagy gőzeinek belégzését.
- A savat tartsa távol a hőtől, szikrától és nyílt lángtól. A munkavégzési területen tilos a dohányzás. Semlegesítsen minden gyulladási forrást.
- A savat eredeti tartályában, hűvös, száraz és jól szellőző helyiségben tárolja, tartsa távol a közvetlen napsugárzástól, valamint egyéb vegyi anyagoktól, a sav gyártójának ajánlásait követve. A tartályok korróziójának elkerülésére ne tárolja a savat más tartályban. Szigetelje le újra az eredeti tartályt, hogy elkerülje a tároló helyiség és a környező létesítmény szennyeződését a gőzöktől.

A savkatalizátorok nedvességérzékenysége

A savkatalizátorok érzékenyek lehetnek a légköri nedvességre és más szennyező anyagokra. Javasoljuk, hogy a légkörnek kitett katalizátorszivattyút és a szeleptömítést ISO olajjal, TSL-lel, vagy más ezeknek megfelelő anyaggal árasssa el, hogy elkerülje a savképződést és a tömítés túlkorai károsodását és hibáját.

FIGYELEM!

A savképződés károsítja a szeleptömítéseket és csökkenti a katalizátorszivattyú teljesítményét és élettartamát. Annak érdekében, hogy a sav ne legyen nedvességnek kitéve:

- Mindig zárt tartályt használjon a levegőt szárító szellőzéssel ellátott helyiségben, vagy nitrogénnel dúsított légkörben. Soha ne tárolja az savakat nyitott tartályban.
- A katalizátorszivattyú és a szeleptömítések legyenek feltöltve a megfelelő kenőanyaggal. A kenőanyag határolja el egymástól a savat és a léghőrt.
- Használjon saválló, vízálló tömlőket.
- Mindig kenje az izocianát szivattyú menetes alkatrészeit olajjal, vagy az összeszereléskor zsírozza be őket.

Szakszavak és kifejezések

Adagmennyiség – A gyanta (A) és a katalizátor (B) keverőbe töltendő mennyisége.

Adagolási idő riasztás – Az a riasztás előtti időtartam, ami alatt az anyagnak meg kell jelennie.

Aránytűrés – Az elfogadható eltérés százalékosan beállítható értéke, amelyet a rendszer még a riasztás előtt engedélyez.

Dinamikus adagolás – Az A komponens adagolása folyamatos. A B komponens adagolása szakaszos, a keverési aránynak megfelelő mennyiségű.

Fazékidő – Az az időtartam, melynek elteltével az anyag szórhatatlanná válik.

Fazékidő alatt felhasználható mennyiség – Az az anyagmennyiség, amelynek a fazékidő letelte előtt át kell haladnia a keverékelosztón, a tömlőkön és a szórófejen.

Gyújtószikramentes (IS) – Utal arra, hogy az egyes összetevők veszélyes környezetben is használhatók.

Készenlét – A rendszer állapotára utal.

Keverék – Amikor a gyanta (A) és a katalizátor (B) térhálósítása bekövetkezik.

Kiöblítés – Az a folyamat, amikor minden összekevert anyag kiöblítődik a rendszerből.

Kiöblítési idő – Az az időtartam, mely a rendszerben lévő összes kevert anyag kiöblítéséhez szükséges.

Sorozatösszesítő – Egy lenullázható, a rendszeren egy szakaszban keresztül folyó anyag mennyiségét mutató érték. A sorozat akkor fejeződik be, amikor a felhasználó a számlálót nullára állítja.

Szivattyúkalibrálási tényező – A hüvelykenkénti dugattyúúthoz tartozó adagolt anyagmennyiség.

Teljes összesítő – Egy nem törölhető, a rendszeren keresztül adagolt összes anyag mennyiségét mutató érték.

Túladagolási riasztás – Akkor jelentkezik, amikor a gyanta (A) vagy a katalizátor (B) komponens túl sok anyagot adagol, és a rendszer nem tudja a másik anyaggal kompenzálni.

Üresjárat – Ha a pisztolyravsasz 2 perce nincs meghúzva, a rendszer üresjáratú üzemmódba kapcsol. Húzza meg a ravaszt a folytatáshoz.

Áttekintés

Használat

A ProMix 2KE egy elektronikus, kétkomponensű festékadagoló rendszer. A legtöbb kétkomponensű festék keverésére alkalmas. Nem használható gyorsan kötő (5 percnél rövidebb fazékidejű) festékekhez.

- Dinamikus adagolási funkcióval is rendelkezik. Adagolja az A anyagot, ellenőrzi a folyadékáramot, és szakaszosan, a keverési arány megtartásával adagolja a keverékhez a B anyagot.

- Az aránypárok a 0,1:1 és a 30,0:1 arány közöttiek lehetnek.
- Dátummal, időponttal és az esemény leírásával együtt kijelzi az utolsó 50 hibát. Az opcionális USB bővítőkészlet 500 hiba naplózására képes maximum 2000 feladatnál.
- Az egypisztolyos berendezésekhez rendelhető opcionális pisztolyöblítő doboz egy automata öblítőrendszert biztosít a kézi szórópisztolyokhoz.

Összetevők beazonosítása és rendeltetése



Összetevő	Magyarázat
Vezérlődoboz	<ul style="list-style-type: none"> • Speciális folyadékvezérlő modul • Hálózati csatlakozás vagy váltakozó áramú generátor • Szolenoid szelepek • Légáramkapcsoló(k) • Opcionális USB modul • Hallható riasztás • Opcionális nyomáskapcsoló a pisztolyöblítő dobozhoz
Folyadékmodul	<ul style="list-style-type: none"> • Keverékelosztó, mely magában foglalja a folyadékkegyesítőt és a statikus keverőt. • Szín/katalizátor szeleprendszer, melybe beletartoznak az A és a B anyagot adagoló pneumatikus működtetésű szelepek, valamint az oldószer szelepek is. • Szivattyúk
Kijelzőmodul	A rendszer beállítására, megjelenítésére, működtetésére és megfigyelésére használható. A napi festési funkciók beállítására, beleértve a receptúrák kiválasztását, hibaüzenetek elolvasását/törlését, valamint a Szórás, Készenlét vagy Kiöblítés üzemmódok beállítására szolgál.

Beszerezés

Általános információ

- A zárójelekben lévő referenciaszámok és -betűk az ábrákon lévő feliratokra vonatkoznak.
- Győződjön meg róla, hogy minden tartozék megfelelő méretű és megfelel a rendszer nyomásértékeinek.
- A kijelzőmodul képernyőjének festékek és oldószerrel szembeni védelmét szolgáló átlátszó műanyag védőlapok 10-es csomagban kaphatók (cikkszám: 24G821). Szükség esetén a képernyőt száraz ruhával tisztítsa.

Gyújtószikramentes telepítési követelmények

						
---	---	--	--	--	--	--

Ne helyettesítse vagy módosítsa a rendszer összetevőit, mert ezzel ronthatja a gyújtószikra-mentességet. A beszereléssel, karbantartással vagy működtetéssel kapcsolatos utasításokat az üzemeltetési útmutatókban találja. Ne telepítse a csak veszélytelen környezetekbe engedélyezett berendezéseket veszélyes környezetbe. Tekintse meg a modell gyújtószikra-mentességi besorolását annak azonosítócímkéjén.

1. A berendezés telepítésének meg kell felelnie a villamos készülékekre vonatkozó összes hatályos nemzeti és helyi jogszabály, tűzvédelmi, biztonságtechnikai és elektromos szabvány előírásainak.
2. A többszörös földelés csak akkor engedélyezett, ha nagy integritású, azonos feszültségű rendszer valósul meg a kötések között.
3. Ahhoz, hogy megfeleljen az ATEX direktíva előírásainak, telepítse a berendezést az EN 60079-14 szabvány és a vonatkozó helyi, illetve nemzeti jogszabályoknak megfelelően.

Veszélyes (minősített) környezetek

1. osztály, 1. divízió, D csoport, T3 besorolás (USA és Kanada)

1. osztály, 1. zóna, IIA csoport, T3 besorolás (csak ATEX)

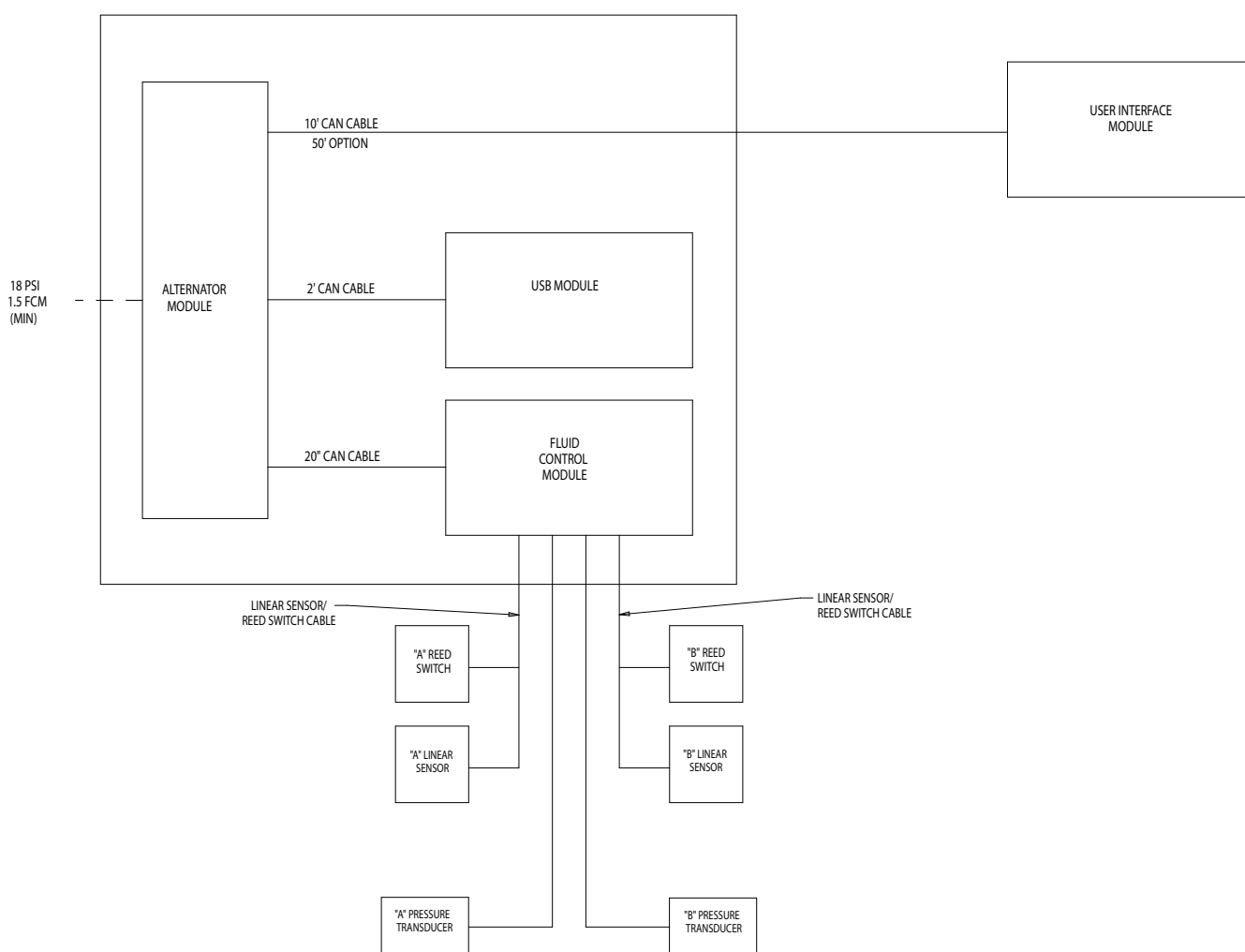

ÁBRA 1. Telepítés veszélyes környezetben

Veszelytelen környezet

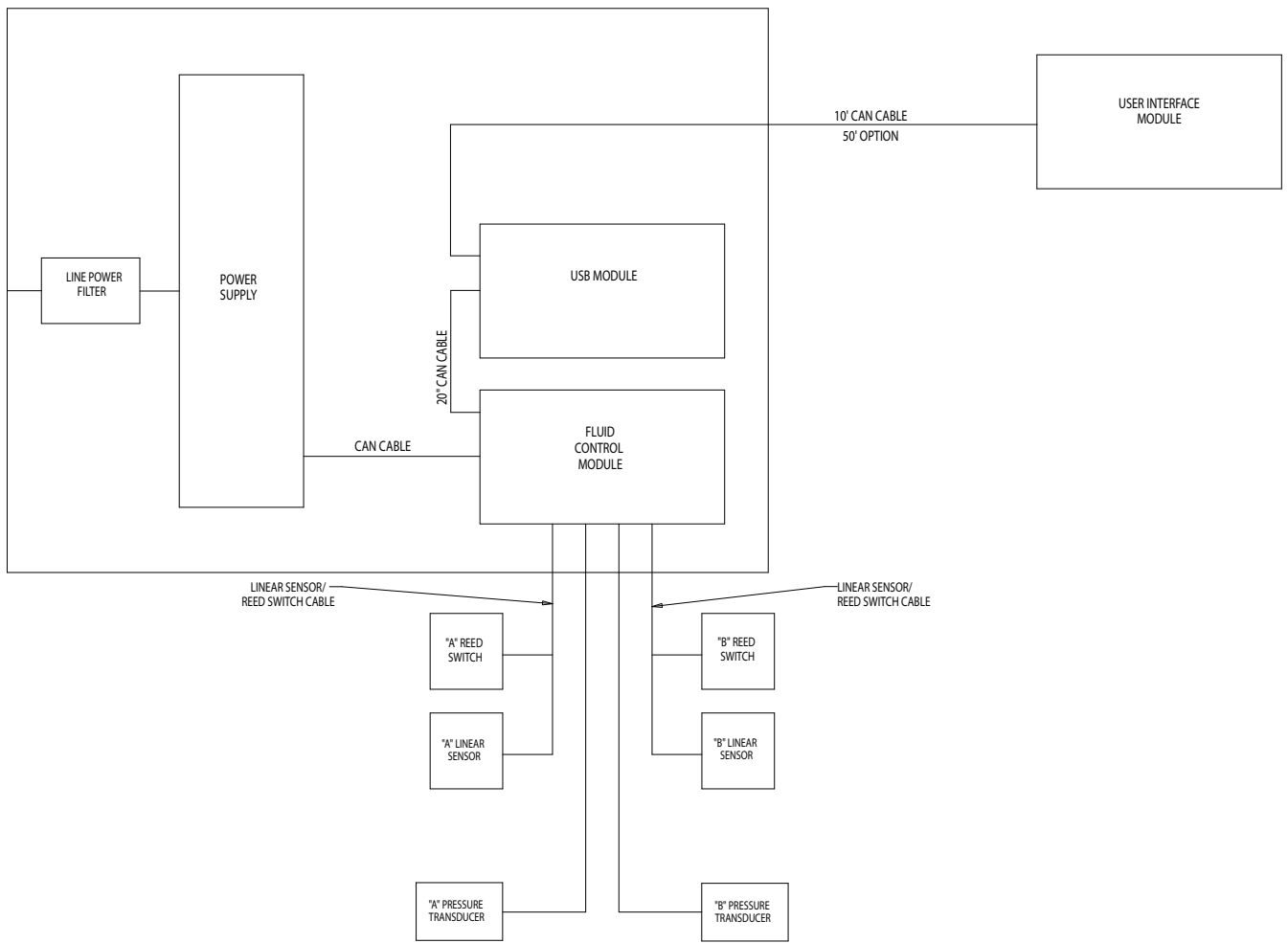

ÁBRA 2. Telepítés veszélytelen környezetben

Kijelzőmodul

1. A mellékelt csavarokkal rögzítse fel a kijelzőmodul tartókonzolyját a vezérlődoboz elejére vagy a falra, tetszés szerint.
2. Pattintsa a kijelzőmodult a konzolba.
3. A CAN kábel (tartozék) egyik végét csatlakoztassa a J6 jelzésű aljzatok egyikébe a kijelzőmodulon.

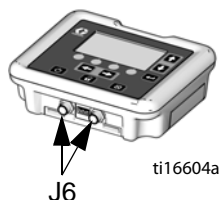
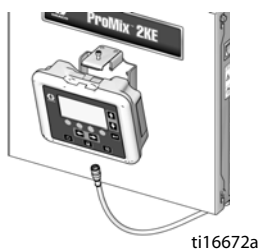

4. A gyári kábel másik végét a rendszer konfigurációjától függően az ábrákon látható módon csatlakoztassa:

- **Hálózati csatlakozású rendszerek USB modullal:** Csatlakoztassa a CAN kábelt az USB modulon a P3 aljzatba.

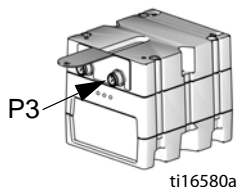

- **Hálózati csatlakozású rendszerek USB modul nélkül:** Csatlakoztassa a CAN kábelt a folyadékvezérlő modulon található J8 aljzatba.

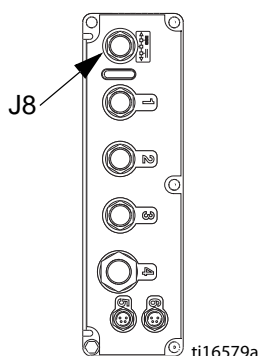

- **Váltakozó áramú generátoros rendszerek (USB modullal vagy anélkül):** Csatlakoztassa a CAN kábelt a generátor J3 aljzatába.

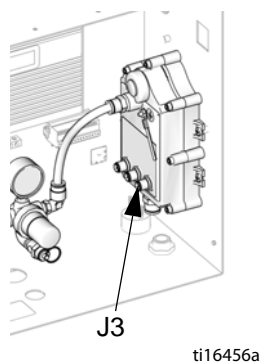

Levegőbemenet

Követelmények

- **A sűrített levegő nyomása:** 75-100 psi (517-700 kPa; 5,2-7 bar).
- **Légtömítők:** használjon a rendszerhez megfelelően méretezett, földelt légtömítőket.



A beszorult levegő a szivattyú vagy az adagolószелеp hirtelen lökését idézheti elő, amely a kifröccsenő folyadék vagy a mozgó alkatrészek következtében súlyos sérüléseket okozhat. Használjon lecsapoló típusú elzárószelepeket.

- **Légszabályozó és lecsapoló elzárószelep:** minden légvezeték és folyadékellátó berendezés közé be kell építeni. Építsen be egy kiegészítő, a visszaáramlást megakadályozó elzárószelepet minden légvezetékre szerelt tartozék elé, hogy a javításhoz el lehessen őket különíteni.

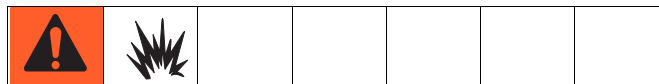

Amennyiben a elektrosztatikus PRO™ típusú pisztolyt használja, a porlasztás és a pisztolyba történő légbefúvás leállítására szolgáló elzárószelepet a pisztoly légvezetékébe kell építeni. Graco Az elektrosztatikus alkalmazásokhoz való légelzárószelepekkel kapcsolatos információkért keresse fel forgalmazóját. Graco

- **Légvezeték szűrő:** egy 10 mikronos vagy jobb légszűrő ajánlott az olaj és a víz légeellátó rendszerből történő kiszűrésére, valamint a festékszennyeződés és a szolenoidok eltömődésének megakadályozására.

Levegőcsatlakozások

Tekintse meg a **rendszer pneumatikus kapcsolási rajzát** a 68 (veszélyes környezetek) vagy a 69 oldalon (veszélytelen környezetek).

- Húzzon meg a ProMix 2KE rendszeren minden lég- és folyadékvezeték csatlakozást, mivel azok a szállítás közben kilazulhattak.
- Csatlakoztassa a fő légejtető-vezetékét a fő levegőbemenetre. Ez a légejtető látja el a szolenoidokat, szelepeket és a szivattyúkat. Lásd: ÁBRA 3.

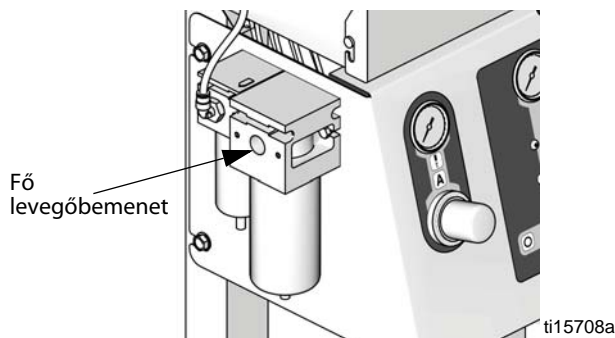

ÁBRA 3. Levegőbemenet

- A rendszerhez tartozó összes pisztolyhoz külön-külön csatlakoztasson egy tiszta légejtető vezetékét a légáramkapcsoló levegőbemenetéhez. Ez a továbbítja a pisztolyhoz a porlasztáshoz szükséges levegőt. A légáramkapcsoló érzékeli a pisztolyhoz áramló levegőt, és jelez a vezérlőnek, ha a pisztoly ravaszát meghúzták.

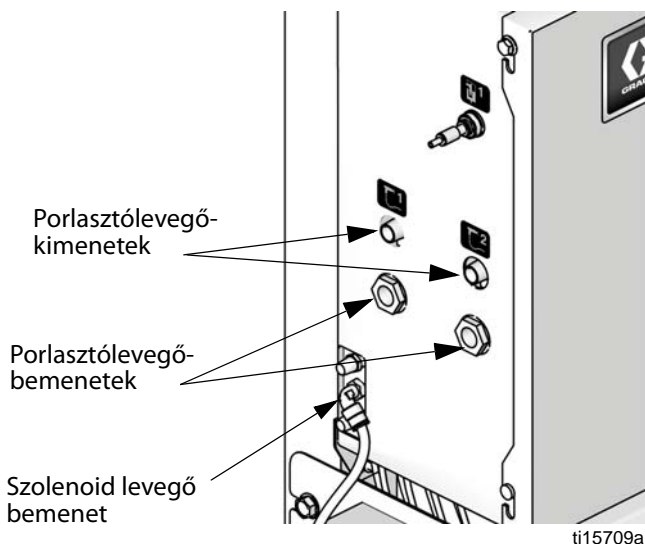

ÁBRA 4. Porlasztó levegő csatlakoztatása

Folyadékellátás

Követelmények



- Ne lépje túl a legalacsonyabb értékre bejegyzett alkatrész esetében érvényes nyomásra vonatkozó előírásokat. Tekintse meg az azonosító címkét.
- A sérülések kockázatának csökkentésére (beleértve a nagy nyomású folyadéksugár által okozott sérüléseket is) minden folyadékellátó vezeték és a keverékelosztó közé elzárószelepet kell beépíteni. Karbantartás és szervizelés alatt is használja a szelepeket a folyadék elzárására.

ProMixA 2KE modellek légmentes (csak nagy nyomású, 50 cm³-es szivattyúkkal), sűrített levegős vagy segédlevegős rendszerek működtetésére is alkalmasak akár 3800 cm³/perc kapacitással.

- Folyadékellátó hidrofórok, adagolószivattyúk vagy cirkulációs rendszerek is használhatók.
- Az anyagok továbbítása az eredeti tartályukból vagy egy központi festékcirkulációs vezetékéből is lehetséges.

MEGJEGYZÉS: A folyadékellátás során nem lehet nagy nyomásingadozás, amely általában akkor alakul ki, amikor a szivattyú dugattyúja átfordul. ProMixSzükség esetén építsen be nyomásszabályozót vagy egy kiegyenlítő tartályt a 2KE folyadék bemeneteire az ingadozás csökkentésére. Graco További információkért forduljon márkakereskedőjéhez.

Folyadékcsatlakozások

- Lásd: ÁBRA 5, 17. oldal. Csatlakoztassa az oldószerellátó vezetékét az 1/4 npt(f) méretű oldószer-szívószelephez (SVA és SVB).
- Csatlakoztassa az A komponens ellátóvezetékét/vezetékét az A adagoló szelep beömlőnyílásához (DVA).

MEGJEGYZÉS: Csak festékcirkulációs rendszerekhez

- Ha a festéket újrakeringteti, használja a normál beömlőnyílást az A vagy a B adagoló szelepen. Távolítsa el az ezzel szemben lévő dugót az adagoló szelepen a recirkulációs kiömlőre. Lásd: ÁBRA 5.
- Csatlakoztassa a B komponens vezetékét a B adagoló szelep beömlőnyílásához (DVB).
- Kapcsolja rá a pisztoly folyadékellátó vezetékét a keverékelosztó (MM) kimeneti és a pisztoly folyadék bemeneti nyílására.

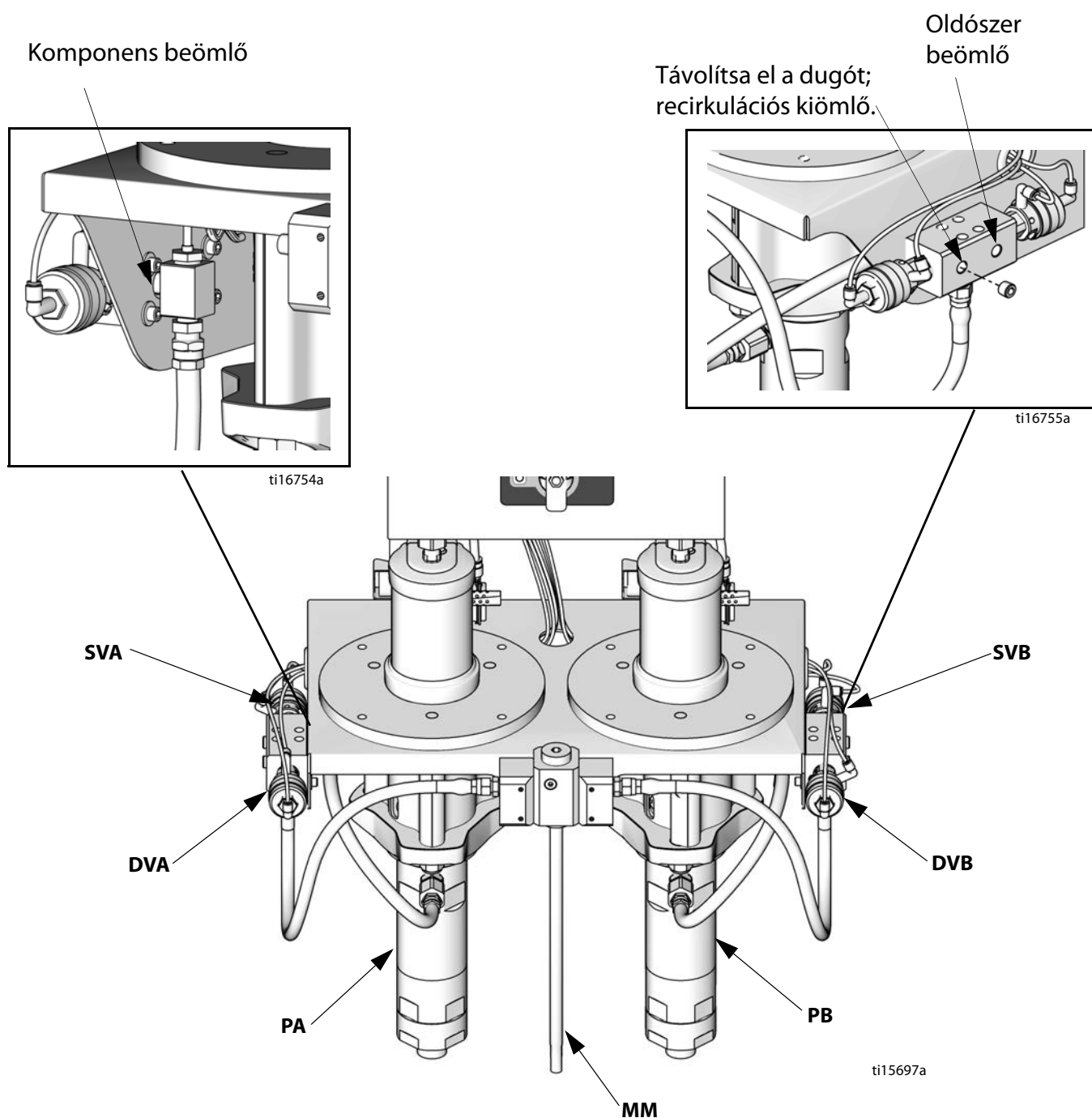
**Jelmagyarázat:**

PA A komponens szivattyúja
 DVA A komponens adagolószелеp
 SVA A Oldószerszelep

PB B komponens szivattyú
 DVB B komponens adagolószелеp
 SVB B Oldószerszelep
 MM Keverőegységek

ÁBRA 5. Folyadékcsatlakozások

A csővezetékek táblázata és ábrái

Típus	Szín	Magyarázat	Kezdőpont	Végpont	Cső külső átm. hüvelyk (mm)
Levegő	Zöld	A oldószer szelep be	1G	1G	0,156 (4,0)
Levegő	Zöld	A adagolószelep be	2G	2G	0,156 (4,0)
Levegő	Zöld	B oldószer szelep be	3G	3G	0,156 (4,0)
Levegő	Zöld	B adagolószelep be	4G	4G	0,156 (4,0)
Levegő	Piros	A oldószer szelep ki	1R	1R	0,156 (4,0)
Levegő	Piros	A adagolószelep ki	2R	2R	0,156 (4,0)
Levegő	Piros	B oldószer szelep ki	3R	3R </td <td>0,156 (4,0)</td>	0,156 (4,0)
Levegő	Piros	B adagolószelep ki	4R	4R	0,156 (4,0)
Levegő	Natúr	Szolenoid levegő	A1	A1	0,25 (6,3)
Levegő	Natúr	Levegőszabályozó a B szivattyúhoz	A2	A2	0,375 (9,5)
Levegő	Natúr	Levegőszabályozó az A szivattyúhoz	A3	A3	0,375 (9,5)
Folyadék	----	B szivattyú a B szelepsorhoz	A4	A4	----
Folyadék	----	A szivattyú az A szelepsorhoz	A5	A5	----
Folyadék	----	A szelepsor a keverékelosztóhoz	A6	A6	----
Folyadék	----	B szelepsor a keverékelosztóhoz	A7	A7	----
Levegő	Natúr	Levegőszabályozó a generátorhoz*	A8	A8	0,375 (9,5)
Levegő	Fekete	Generátor légelvonó*	A9	A9	0,5 (12,7)

* Csak a gyújtószikramentes modelleknél használatos.

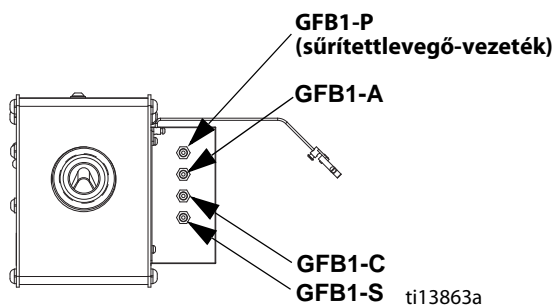
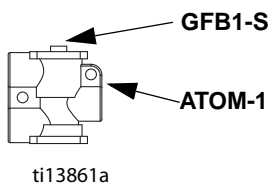
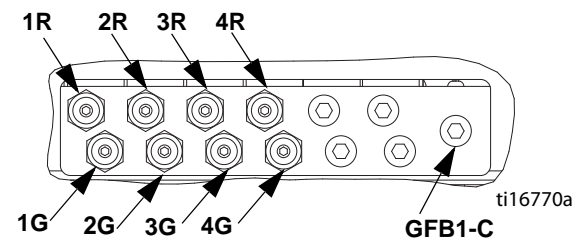

* Gyújtószikramentes típusok

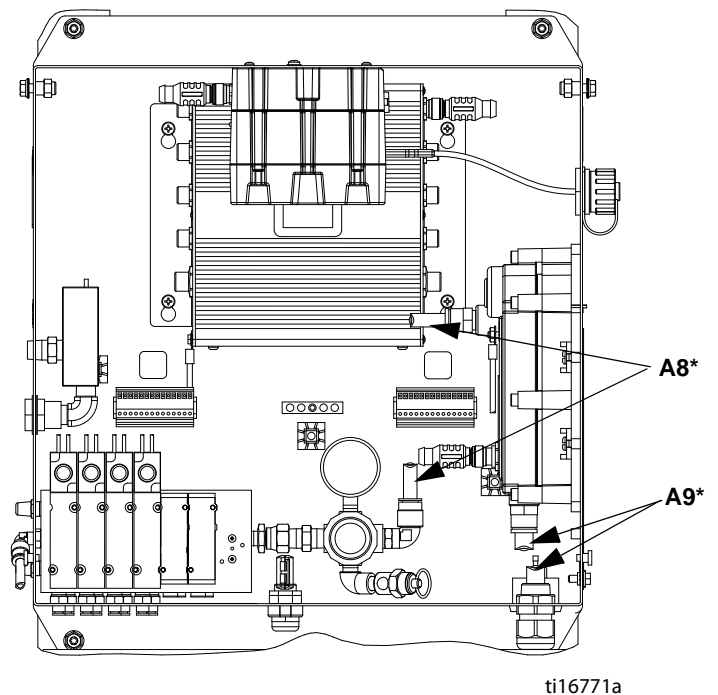

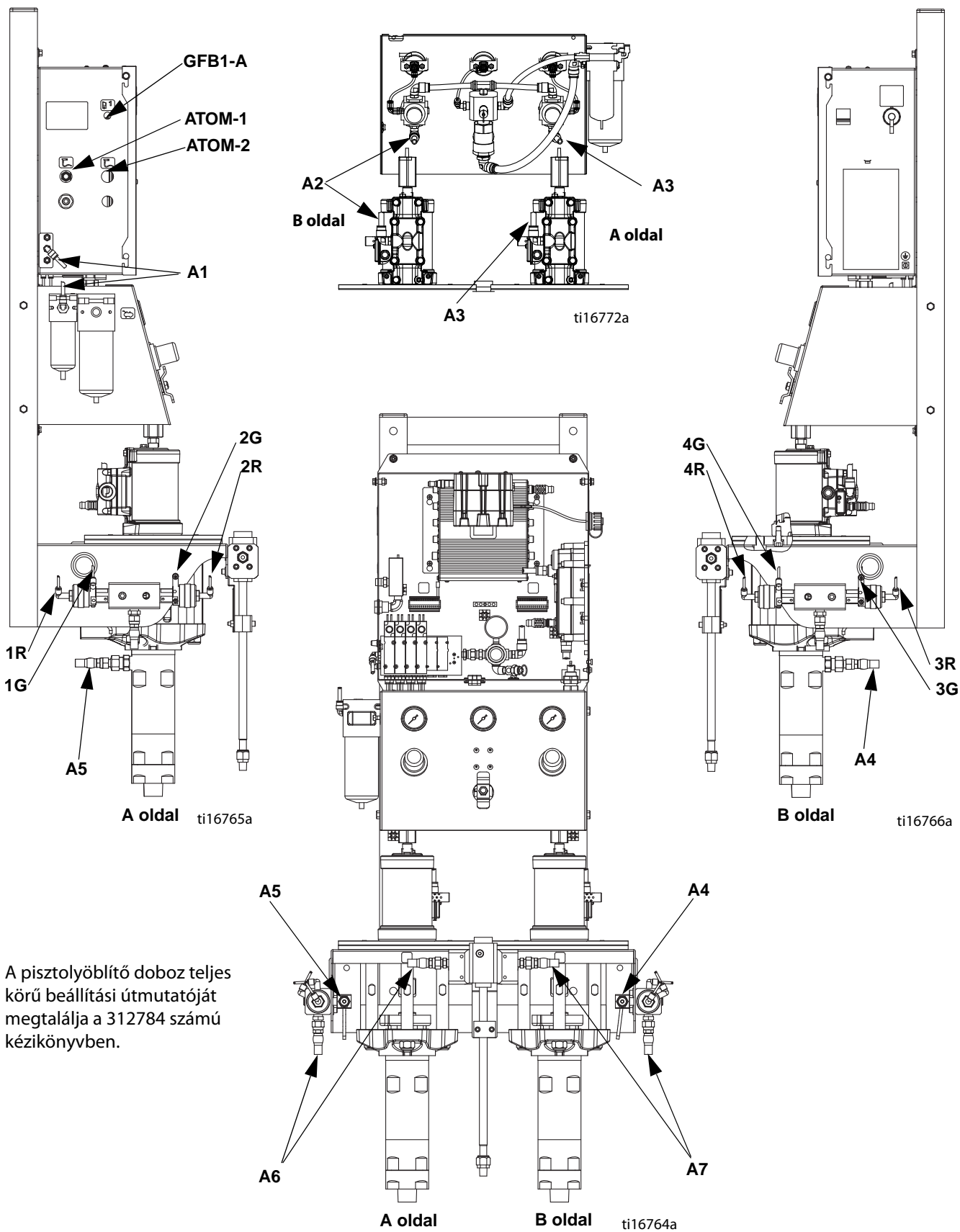

Elektromosság

Tápellátás (csak a nem szikramentes berendezéseknél)

							
Minden elektromos vezeték csatlakoztatását csak szakképzett villanyszerelő végezheti a helyi előírásoknak és szabványoknak megfelelően.							

A festék, az oldószer és a forgalom okozta károsodások ellen helyezze védőcsőbe a szórófülkéhez vezető és a nagy forgalmú területeken futó vezetékeket.

A ProMix 2KE berendezés 50/60 Hz-es, 85–250 V váltóárammal, és maximum 2 A áramfelvétellel működik. A betápláló áramkört maximum 15 amperes megszakítóval kell védeni.

Nem tartozik a rendszerhez:

- A helyi elektromos hálózattal kompatibilis tápvezeték. A huzalvastagságnak 8–14 AWG minősítésűnek kell lennie.
 - A betáplálás csatlakozója 22,4 mm (0,88 hüvelyk) átmérőjű. Vízhatalan feszültségmentesítő szerelvényt vagy védőcsövet tud fogadni.
1. Ellenőrizze, hogy lekapcsolta-e az áramot a főpanelen. Nyissa ki a vezérlődoboz burkolatát.
 2. Kösse be az elektromos vezetékeket a sorkapocsba a **ÁBRA 6** alapján.
 3. Csukja be a vezérlődobozt. Kapcsolja vissza az áramellátást.
 4. Kövesse a című részben leírtakat (**Földelés** 21 oldal).

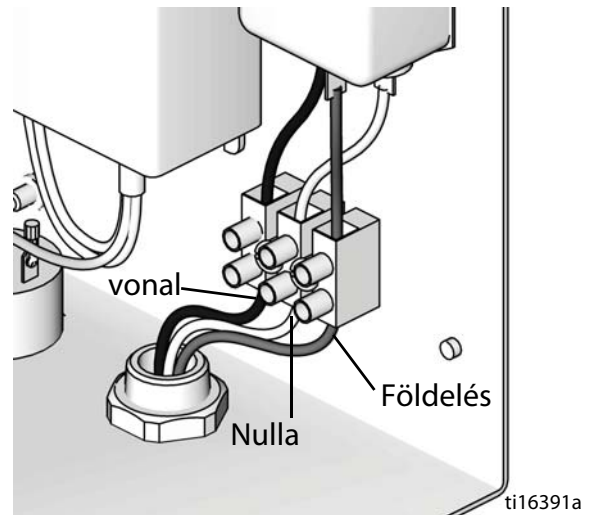



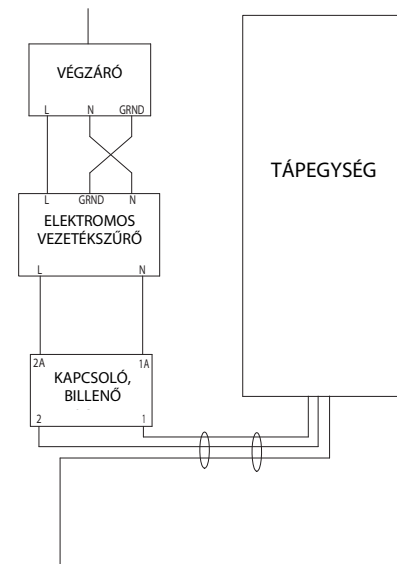

ÁBRA 6. A vezérlődoboz elektromos csatlakozása



ÁBRA 7. Elektromos kapcsolási rajz

Földelés

						
<p>A berendezést földelni kell. A földelés csökkenti a statikus és hálózati áram által okozott áramütés veszélyét egy földelő vezetékkel a statikus elektromosság levezetésére, illetve rövidzár esetén.</p>						

Csatlakoztassa a ProMix2KE berendezés földelővezetékét a földelőcsavarhoz. Kapcsolja a csipeszt valódi földelésre. Ha hálózati áramot használ a vezérlők áramellátásához, a földelés csatlakozásait a helyi jogszabályok szerint kell kialakítani.

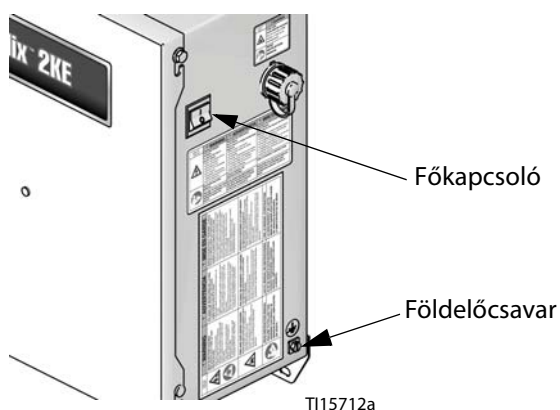

ÁBRA 8. Földelőcsavar és főkapcsoló

Pisztolyöblítő doboz

A pisztolyöblítő doboz földelő kábelsarujától induló földelővezetékét kösse valódi földeléshez.

Adagolószivattyúk és nyomástartó edények

Csatlakoztasson valódi földelésről egy földelővezetékét és csipeszt a szivattyúkra vagy edényekre. Lásd a szivattyú vagy a nyomástartó edény kézikönyvét.

Levegő- és folyadéktöltők

Csak földelt tömlőt használjon.

Szórópisztoly

Kövesse a földelésre vonatkozó utasításokat a szórópisztoly kézikönyvében.

- **Nem elektrosztatikus:** Földelje a szórópisztolyt egy Graco által jóváhagyott földelésű folyadéktöltőhöz való csatlakozás révén.
- **Elektrosztatikus:** Földelje a szórópisztolyt egy Graco által jóváhagyott földelésű légellátó tömlőhöz való csatlakozás révén. Kapcsolja a levegőtöltő földelővezetékét valódi földelésre.

Ellátó folyadéktároló

A vonatkozó helyi előírások szerint járjon el.





A szórt tárgy

A vonatkozó helyi előírások szerint járjon el.

Minden oldószert tartalmazó, öblítéshez használt vödör:

A vonatkozó helyi előírások szerint járjon el. Csak elektromosan vezető fém vödört/tartályt használjon, amelyet földelt felületre helyezett. Tilos a vödört/tárolót olyan szigetelő felületre (például papírra vagy kartonpapírra) helyezni, amely megszakítja a földelés folyamatosságát.

Az ellenállás ellenőrzése

						
<p>A megfelelő földelés biztosításához az alkatrészek és a valódi földelés közötti ellenállásnak kötelezően 1 ohmnál kisebbnek kell lennie.</p>						

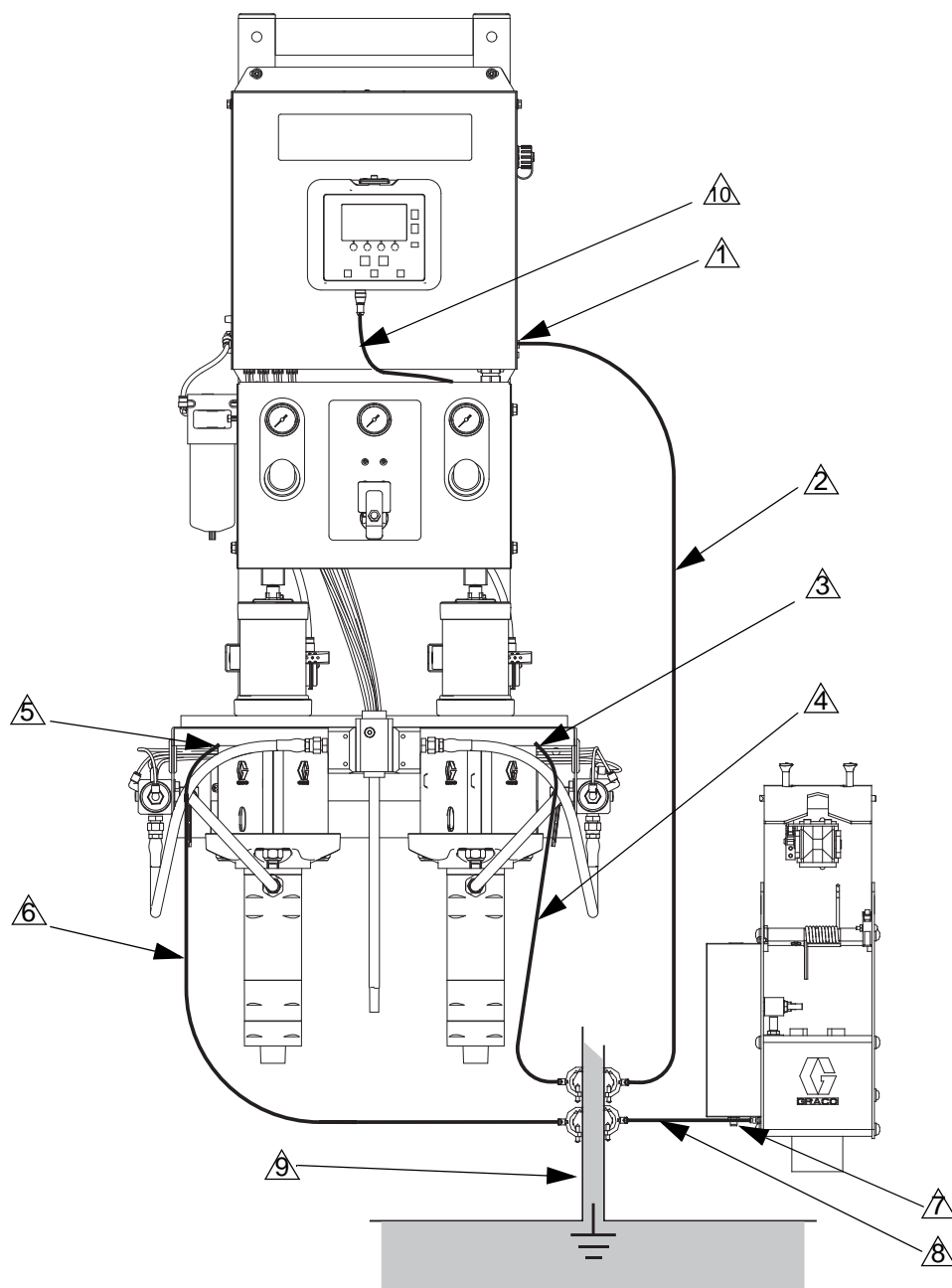

Jelmagyarázat:

- △1 Vezérlődoboz földelőcsavarja
- △2 Vezérlődoboz földelővezetéke
- △3 B szivattyú földelőcsavarja
- △4 B szivattyú földelővezetéke
- △5 A szivattyú földelőcsavarja
- △6 A szivattyú földelővezetéke
- △7 Pisztolyöblítő doboz földelőcsavarja
- △8 Pisztolyöblítő doboz földelővezetéke
- △9 Valódi földelés – nézzen utána a helyi jogszabályok előírásainak.
- △10 Tápkábel, kijelzőmodul/vezérlődoboz

ti16467a

ABRA 9. Földelés

Kijelzőmodul

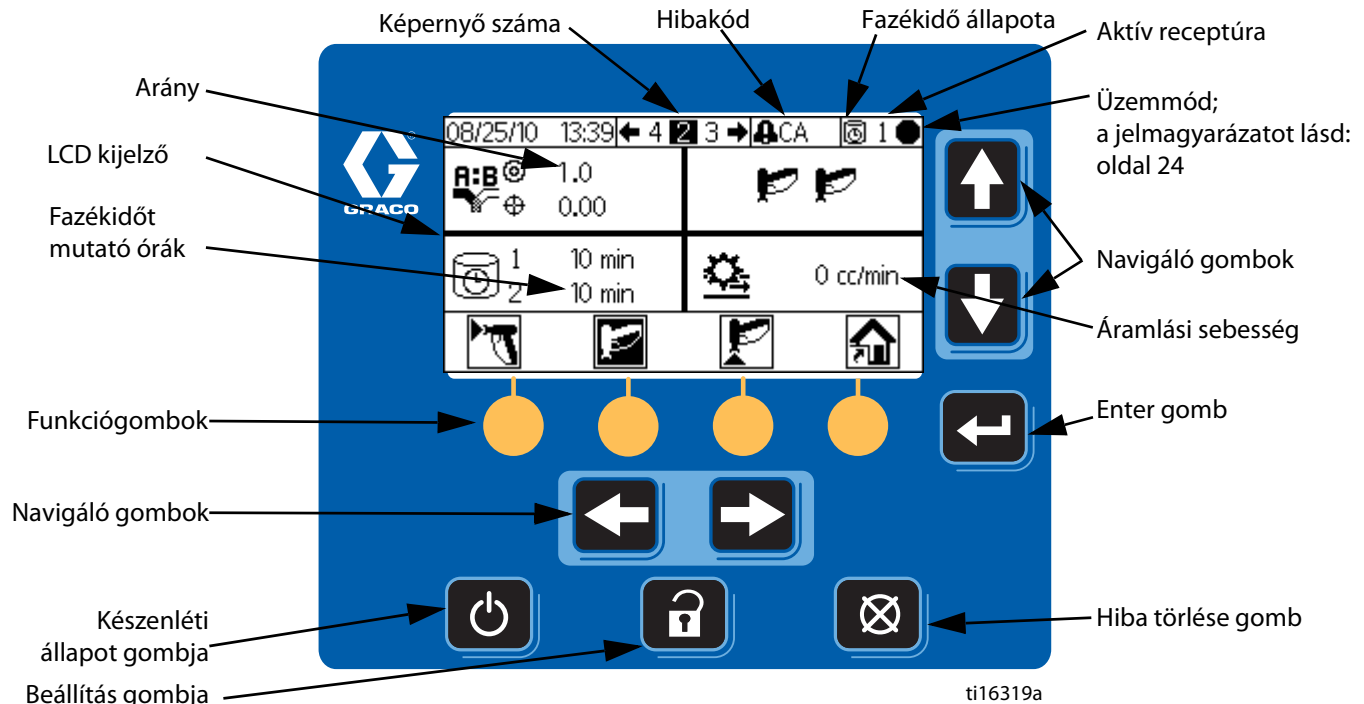

ÁBRA 10. Kijelzőmodul

Kijelző

A beállítással és a szórási műveletekkel kapcsolatos grafikus és szöveges információkat jeleníti meg. A kijelző háttérvilágítása a gyári beállítás szerint bekapcsolva marad. A felhasználó megadhatja, hogy hány percig lehet inaktív a képernyő, mielőtt a háttérvilágítás elsötétül. Lásd: Beállítás 3. (20. képernyő), 46 oldal. A visszaállításhoz nyomja meg bármelyik gombot.

MEGJEGYZÉS: A kijelzőmodul és annak tartókonozlja leszerelhető a vezérlődoboz burkolatáról, és igény szerint távolabb is elhelyezhető.

A gombok numerikus adatok megadására, a beállító-képernyőkre való belépésre, képernyőn belüli navigálásra, képernyők közötti váltásra és a beállítási értékek kiválasztására szolgálnak.

FIGYELEM!

A nyomógombok károsodásának megelőzése érdekében ne használjon éles tárgyakat, például tollat, plastikkártyát vagy a körmet a gombok megnyomására.

Gomb	Beosztás
	<i>Beállítás:</i> Nyomja meg a beállítási módra történő be- és kilépéshez.
	<i>Enter:</i> Nyomja meg egy mező frissítéséhez, valaminek a kiválasztásához, egy kijelölés vagy érték mentéséhez.
	<i>Balra/jobbra nyíl:</i> A képernyők közötti mozgásra használhatja.

	<i>Felfelé/lefelé nyíl:</i> Használja a képernyőn belüli mezők, a legördülő menü elemei vagy egy beállítható mező karakterei közötti mozgásra.
	<i>Hiba törlése:</i> Használja a riasztás törlésére, így a hiba oka kijavítható. Használhatja a módosítható adatmezők törlésére is.
	<i>Készenlét:</i> Leállítja az éppen zajló műveletet és a rendszert készenléti üzemmódba állítja.
	<i>Funkciógombok:</i> Nyomja meg a közvetlenül az egyes gombok felett a kijelzőn megjelenő képernyő vagy művelet kiválasztásához.

Ikonok jelmagyarázata

A következő táblázat a ProMix 2KE ikonkártyáján lévő információk nyomtatható változata. A kártya hátoldalán lévő hibakódokra vonatkozó információk nyomtatható változatát a tartalmazza, melyet az Táblázat 354 oldalon talál meg.











Általános ikonok

Ikon	Magyarázat
	Szivattyú
	Mérő
	Adagolószelep
	Oldószerszelep
	Légszűrő
	Folyadékszűrő
	Pisztolyöblítő doboz
	Várakozó szivattyúk
	Öblítési idő
	tömlőhossz
	Hose Diameter (Tömlőátmérő)
	Arány
	Fazékidő
	Hossz
	Térfogat
	Nyomásleeresztő
	Légáramkapcsoló
	Áramlási sebesség magas/alacsony
	Feladat száma
	Felhasználó száma

Szórópisztoly állapotjelzők

Ikon	Magyarázat
	Keverés
	Keverék szórása
	Öblítődobozban
	Kiöblítés
	Kiöblítés az öblítődobozba
	Készenlét
	Idle (Üresjárat)
	Lezárva

Üzem módok

Ikon	Magyarázat
	Készenlét
	Keverés
	Kiöblítés
	Színváltás
	A anyag adagolása
	B anyag adagolása
	Sorozat
	Calibrate (Kalibrálás)
	Kényszerített
	Várakozás
	Lezárva

Képernyő hivatkozások

Ikon	Magyarázat
	Kezdőlap
	Szórás
	Riasztási napló
	Szivattyúk működtetése
	Rendszerkonfiguráció
	Receptúrák
	Karbantartás
	Calibrate (Kalibrálás)

Funkcióbillentyűk

Ikon	Magyarázat
	Keverés/szórás
	Készenlét
	Kiöblítés
	Számláló visszaállítása
	Start
	Leállítás/készenlét
	Munka kezdése/törlése
	Munka leállítása/növelése

Képernyő összefoglaló

MEGJEGYZÉS: Ebben az összefoglalóban megtalálja a ProMix 2KE berendezés képernyőinek egyoldalas útmutatóját, majd ezután különböző képernyőtérképek következnek. A használati utasításokat megtalálja az című fejezetben (**Alapműveletek**oldal 31). Az egyes képernyőkkel kapcsolatos további információkért tekintse meg az (**Az indítás mód részletei**oldal 41) vagy fejezetet (**A beállítási mód részletei**oldal 44).

Üzem mód

Az indítás üzemmódban három képernyőszekcióban állíthatja be a keverési műveleteket.

Keverés (2–4. képernyő, 38)

- Szórás (2. képernyő) – a legtöbb keverési műveletet vezérli.
- Sorozat (3. képernyő) – az egyszerre kezelendő anyagmennyiség adagolását vezérli.
- Összesítők (4. képernyő) – megjeleníti az A és a B anyagra vonatkozó fő- és sorozatösszesítőket.
- A Feladat száma képernyő (38. képernyő) a feladat és a felhasználó számát jeleníti meg.

Hibanapló (5-14. képernyő)

- 10 képernyő, 5 hiba oldalanként.
- Kijelzi a dátumot, az időt és a hibát.

Szivattyúvezérlés (15. képernyő)

- Manuálisan elindíthatja vagy leállíthatja a szivattyút.
- Rövid leállások idejére várakoztatja a szivattyúkat.

Beállítási mód

A beállítási mód négy képernyőszekciójában van lehetősége egy arra felhatalmazott személynek, hogy kiválassza a rendszer számára szükséges, pontos beállításokat:

Beállítás (18-21. képernyő)

- Beállítás 1 (18. képernyő) – kezeli a rendszer típusát (szivattyús vagy mérő), a pisztolyöblítő doboz engedélyezését és a használt pisztolyokat (1 vagy 2).
- A Beállítás 2 képernyő (19. képernyő) kezeli a tömlőhosszt és -átmérőt egy vagy két pisztoly esetén, az áramlási sebességtartomány beállítását, illetve a légáramkapcsoló engedélyezését vagy letiltását.
- Beállítás 3. (20. képernyő) – kezeli a nyelvet (az opcionális USB modulhoz), a dátumformátumot, a dátumot, az időt, a jelszóbeállítást és a háttérvilágítás időzítőjét.
- Beállítás 4. (21. képernyő) – kezeli a távolság, a térfogat és a nyomás mértékegységeit.

Receptúra (28. és 29. képernyő)

- Az 1-1 (28. képernyő) és 1-2 (29. képernyő) receptúra vezérli az 1. anyag/1. szín paramétereit és öblítését.

Karbantartás (24-26. képernyő)

- Karbantartás 1 (24. képernyő) – vezérli a tényleges és megcélzott karbantartás időzítését az A és a B szivattyúra, az A és a B oldószer szelepre.
- Karbantartás 2 (25. képernyő) – vezérli az A és a B adagoló szelep tényleges és megcélzott karbantartásának időzítését.
- Karbantartás 3 (26. képernyő) – vezérli a folyadék- és légszűrő tényleges és megcélzott karbantartásának időzítését.

Kalibrálás (22. és 23. képernyő)

- Kalibrálás 1 (22. képernyő) – szabályozza a szivattyútényezőket az A és a B szivattyú esetén.
- Kalibrálás 2 (23. képernyő) – lehetővé teszi a felhasználónak a kalibrálás végrehajtását.

Hibaelhárítás

A hibaelhárítás módban egy arra felhatalmazott kezelő három képernyőszekcióban végezheti a rendszer működése közben fellépő hibák kijavítását. Lásd: ÁBRA 14, 30. oldal.

Rendszerbemenetek (35. képernyő)

Membrán teszt (36. képernyő)

Rendszerkimenetek és manuális működtetés (37. képernyő)

A felhasználói beállítások értékhatárai

Az alábbi táblázat egy egyoldalas hivatkozás a felhasználók által megadható adatok értéktartományaira vagy beállítási lehetőségeire, valamint az alapértelmezett beállításokra vonatkozóan. Szükség esetén a képernyővel kapcsolatban további információkat talál a táblázatban jelölt oldalon.

oldal	Képernyő	Felhasználói beállítás	Tartományok/lehetőségek	Alapértelmezett
41	Keverési sorozat indítása (3)	Célzott mennyiség	1–9999 cm ³	0 cc
42	Indítás mód, feladat száma (38)	Felhasználó száma	000000000-tól 999999999-ig	000000000
44	Jelszó (16)	Jelszó	0000–9999	0000 (letiltva)
45	Beállítás 1 (18)	Rendszer típusa	Mérők; 50 cm ³ -es szivattyú; 75 cm ³ -es szivattyú; 100 cm ³ -es szivattyú; 125 cm ³ -es szivattyú; 150 cm ³ -es szivattyú	Mérők
45	Beállítás 1 (18)	Pisztolyöblítő doboz engedélyezése	Be vagy ki	Ki
45	Beállítás 1 (18)	Pisztolyok száma	1 vagy 2 pisztoly	1 pisztoly
45	Beállítás 2 (19)	1. vagy 2. pisztoly tömlőhossza	0,1–45,7 m / 0,3–150 láb	1,53 m / 5,01 láb
45	Beállítás 2 (19)	1. vagy 2. pisztoly tömlőátmérője	0,1–1 hüvelyk	0,25 inch
45	Beállítás 2 (19)	Áramlási sebességtartomány	Magas (250 cm ³ /perc vagy magasabb) vagy alacsony (< 250 cm ³ /perc)	Magas
45	Beállítás 2 (19)	Légáramkapcsoló	Be vagy ki	Bekapcsolás
46	Beállítás 3 (20)	USB napló nyelve	kínai; holland; angol; francia; német; olasz; japán; koreai; portugál; orosz; spanyol; svéd;	Angol
46	Beállítás 3 (20)	Date Format (Dátum formátuma)	hh/nn/éé; nn/hh/éé; éé/hh/nn	hh/nn/éé
46	Beállítás 3 (20)	Date (Dátum)	01/01/00–12/31/99	Gyárban beállított
46	Beállítás 3 (20)	Time (Idő)	00:00–23:59	Gyárban beállított
46	Beállítás 3 (20)	Jelszó	0000–9999	0000 (letiltva)
46	Beállítás 3 (20)	Háttérvilágítás-időzítő	0–99 perc	0 perc
46	Beállítás 4 (21)	Távolság mértékegysége	láb/hüvelyk vagy m/cm	láb/hüvelyk
46	Beállítás 4 (21)	Térfogat mértékegysége	liter; amerikai gallon; angol gallon	amerikai gallon
46	Beállítás 4 (21)	Nyomás mértékegysége	psi; bar; MPA	psi
46	Receptúra 1-1 (28)	Arány	0:1 - 30:1 Megjegyzés: Csak az A anyag adagolására írjon 0-t.	1:1
46	Receptúra 1-1 (28)	Aránytűrés	1–99 százalék*	5 százalék
46	Receptúra 1-1 (28)	Fazékidőt jelző óra	0-240 perc Megjegyzés: Ha a beállítás 0, a fazékidő-riasztás le van tiltva.	60 perc
46	Receptúra 1-2 (29)	Öblítési idők – első (A öblítés), második (B öblítés) vagy harmadik (A vagy B, a felhasználó által kiválasztva)	0-240 másodperc Megjegyzés: Ha a beállítás 0, a szelep(ek) nem öblítenek.	60 másodperc
47	Karbantartás 1 (24)	A vagy B szivattyú	0-tól 9 999 999-ig	0
47	Karbantartás 1 (24)	A vagy B oldószer szelep	0-tól 9 999 999-ig	0
47	Karbantartás 2 (25)	A vagy B adagolószelep	0-tól 9 999 999-ig	0
47	Karbantartás 3 (26)	A vagy B folyadékszűrő vagy légszűrő	0–9999 nap	0 nap
48	Kalibrálás 1 (22)	A vagy B szivattyútényező	5–50 cc/in	50cc: 10 cc/in. 75cc: 15 cc/in. 100 cc: 20 cc/in. 125cc: 25 cc/in. 150cc: 30 cc/in.
48	Kalibrálás 2 (23)	Tényleges kiadagolt mennyiség	1–9999 cm ³	0 cc

* Bármilyen értéket is állított be, a rendszer megpróbálja azt betartani. Néhány keverési arány és felviteli típus esetén a teszteken látható, hogy a rendszer valós pontossága ±2% vagy ±5% is lehet. Lásd: **Műszaki adatok**, 75. oldal.

Indítás kezdőképernyő

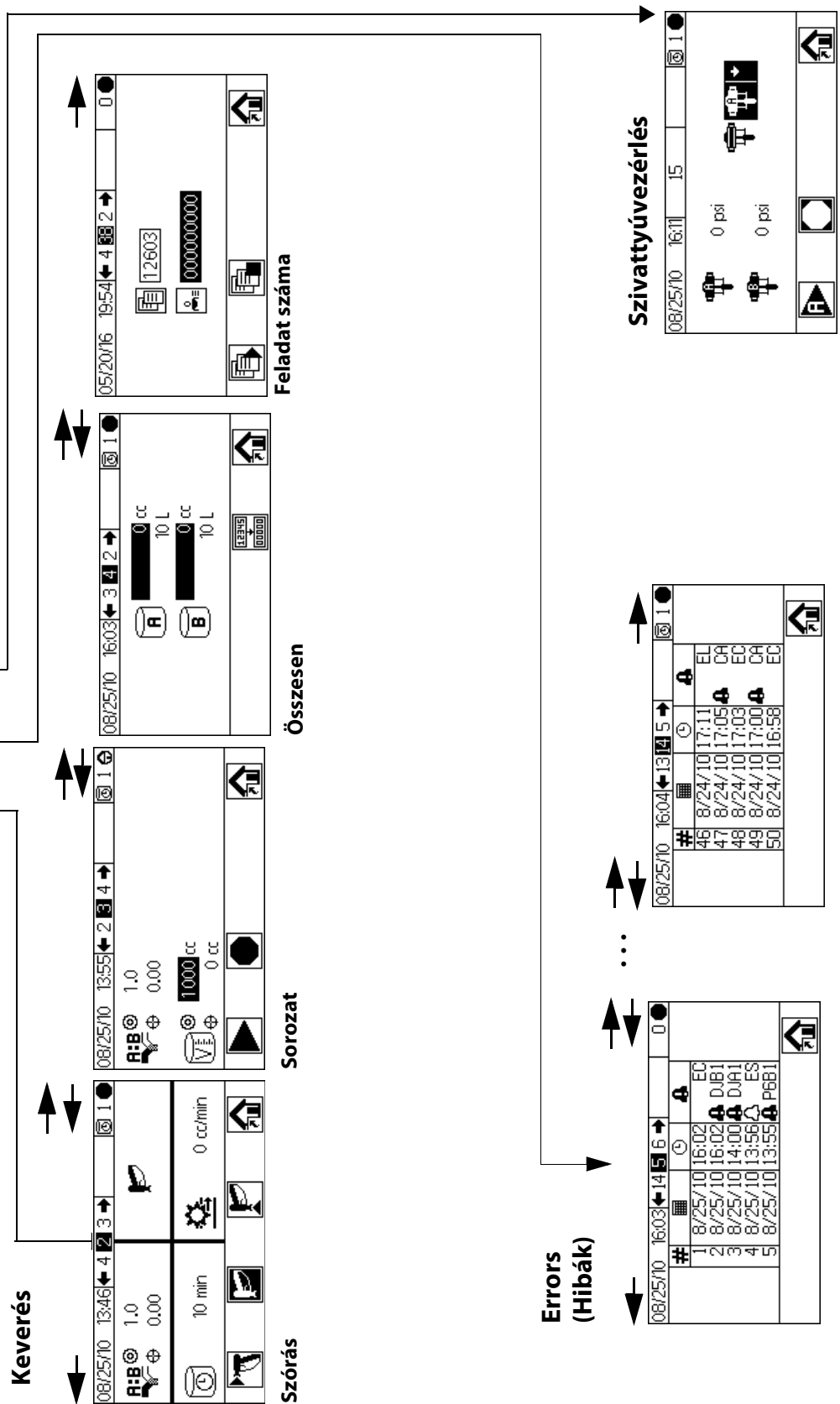
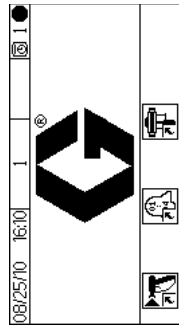

ÁBRA 11. Az indítás mód képernyőtérképe

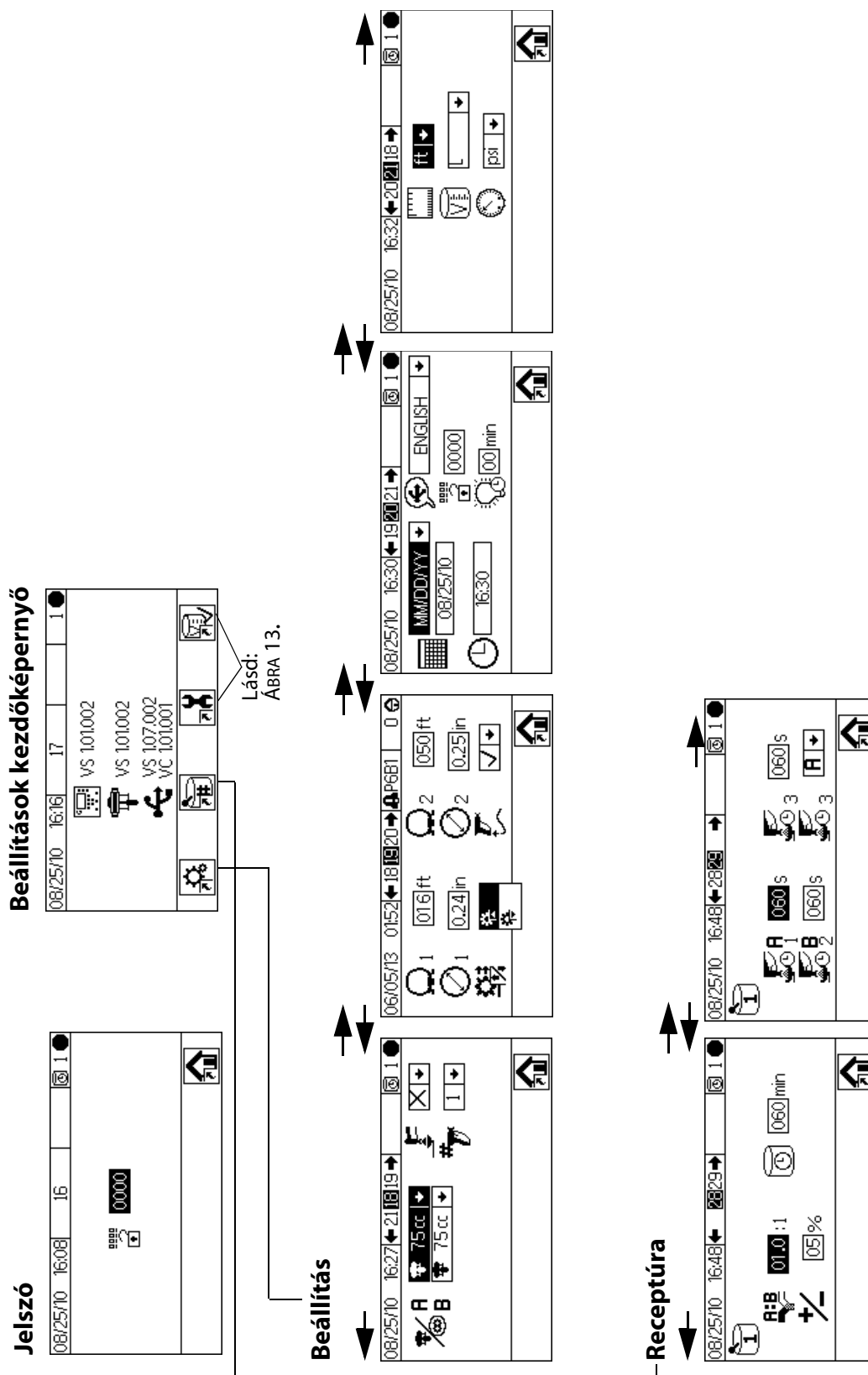

ÁBRA 12. A beállítás mód képernyőtérkéje, 1. oldal

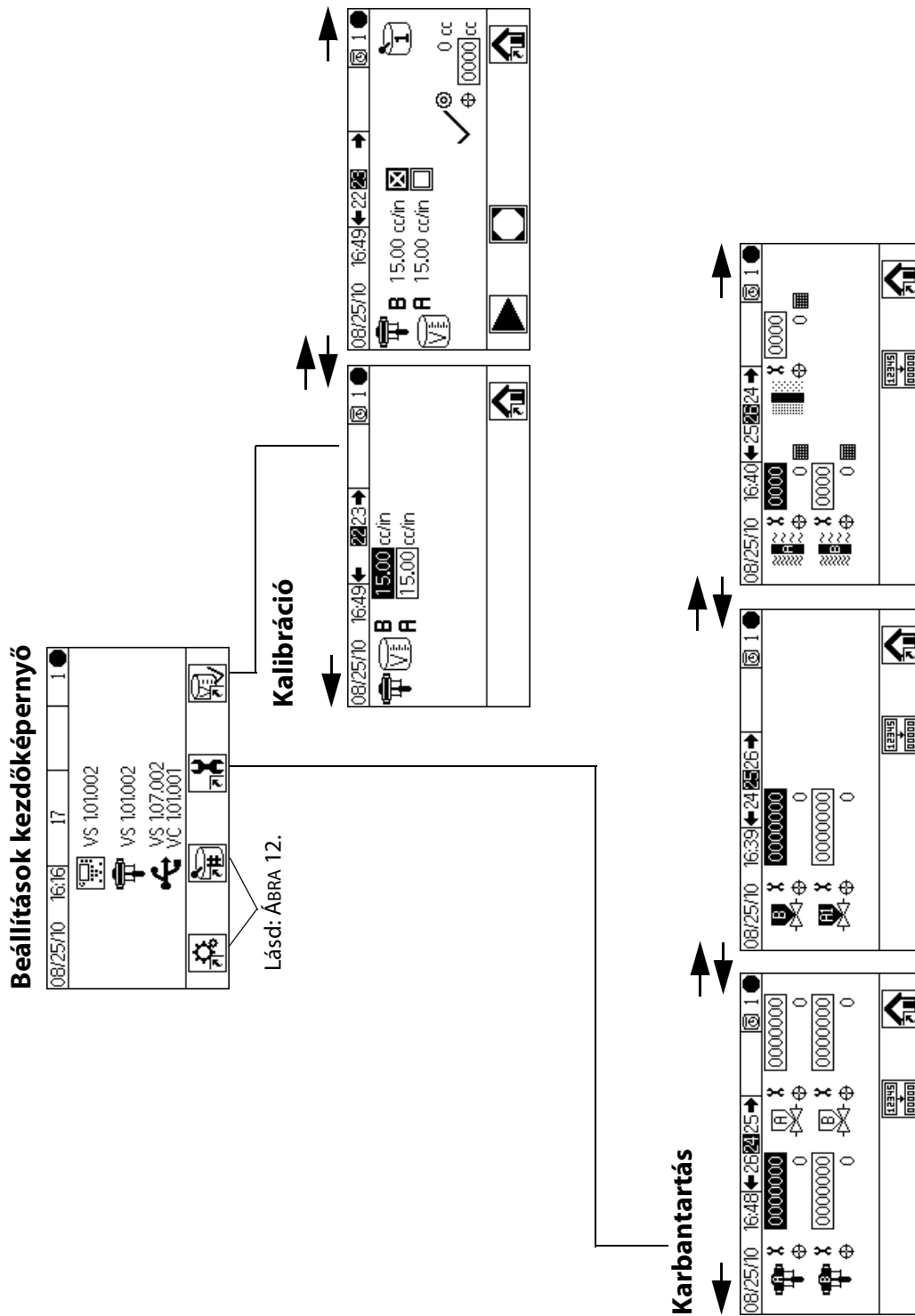



ÁBRA 13. A beállítás mód képernyőtérkéje, 2. oldal

Állítsa be a jelszót 9909-re (lásd: Beállítás 3, 20. képernyő), majd adja itt meg.

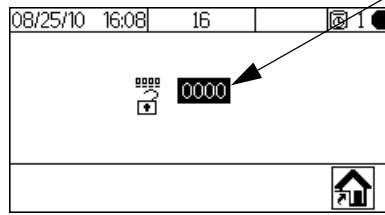
Jelszó



Nyomja meg a  gombot a beállítás módból történő kilépéshez. Nyomja meg újra a  gombot beállítás módba való visszalépéshez. Megjelenik a beállítás mód kezdőképernyője (17. képernyő) a hibaelhárítási lehetőségekkel.

Rendszerkimenetek 1

Ugrás a 36. képernyőre

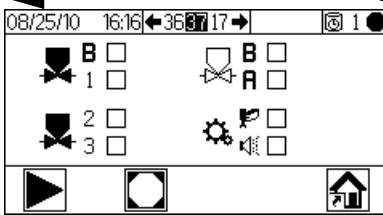

Beállítások kezdőképernyő

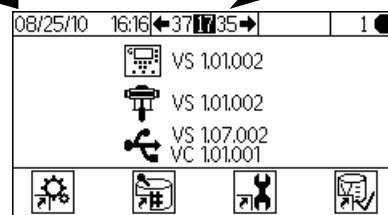

Rendszerbemenetek

Ugrás a 36. képernyőre

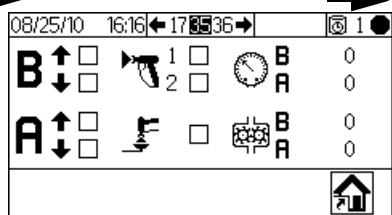

Nyomja meg a kényszerített módba történő belépéshez (Rendszerkimenetek 2)

Rendszerkimenetek 2

Ugrás a membrán teszthez

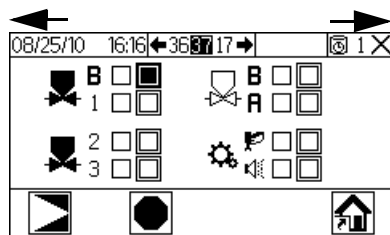

Ugrás a beállítások kezdőképernyőjére

Membrán teszt

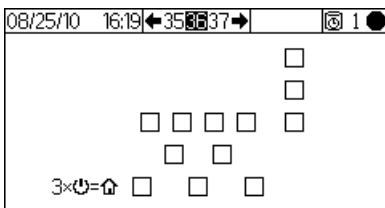

ÁBRA 14. A hibaelhárítás képernyőtérképe

Alapműveletek

Előkészületek

Nézze át a Táblázat 1 előkészületi ellenőrzőlistáját.

Táblázat 1: Előkészületeket ellenőrző lista

✓	Ellenőrzőlista
	Rendszer földelve Ellenőrizze, hogy minden földelés elkészült-e. Lásd: Földelés , 21. oldal.
	Minden csatlakozás szoros és megfelelő Ellenőrizze, hogy az összes elektromos, folyadék, levegő és rendszercsatlakozás erősen meg van-e húzva, és a kézikönyv utasításai szerint van-e kialakítva.
	A folyadékellátó tárolók feltöltve Ellenőrizze az A és a B komponenseket tartalmazó, valamint az oldószertartályokat.
	Adagolószelepek beállítva Ellenőrizze, hogy az adagolószelepek megfelelően vannak-e beállítva. Kezdje a fejezetben (Szelepbeállítások 37 oldal) ajánlott beállításokkal, majd módosítson szükség szerint.
	Folyadékellátó szelepek nyitva, a nyomás beállítva Az A és a B komponenshez tartozó folyadékellátó rendszerekben a nyomásnak azonosnak kell lennie, kivéve, ha az egyik komponens viszkozitása nagyobb, és ezért nagyobb nyomás beállítása szükséges.
	Szolenoid nyomás beállítva 0,5–0,7 MPa levegőbemenet (75–100 psi, 5,2–7 bar)

Bekapcsolás

- Gyújtószikramentes (IS) rendszerek (váltakozó áramú generátoros betáplálás):** Állítsa a szivattyú levegőszabályozóját a minimális beállításra. Nyissa ki a fő levegőszelepet a pneumatikus generátor elindításához. A fő levegőnyomás megjelenik a mérőműszeren.

Nem gyújtószikramentes rendszerek (hálózati csatlakozású rendszerek) Kapcsolja a főkapcsolót BE állásba (I = BE, 0 = KI).

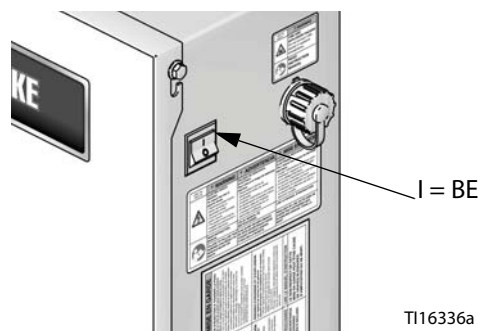

ÁBRA 15. Főkapcsoló

- GracoÖt másodperc múlva megjelenik a logó, majd ezt követően a Keverékszórás indítása képernyő (2. képernyő).



ÁBRA 16. Keverékszórás indítása (2. képernyő)

Kezdeti rendszerbeállítások

- Módosítsa a kívánt paraméterekkel a változtatható beállításokat a fejezet alapján **(Beállítás 1–4 (18–21. képernyő)** 45 oldal).
- Állítsa be a receptúrát és az öblítésre vonatkozó információkat a és a **Receptúra 1-1 (28. képernyő)** részben leírtak alapján **(Receptúra 1-2 (29. képernyő)** 46 oldal).
- Állítsa be a szivattyúk, szelepek, folyadék- és légszűrők karbantartási időzítőit a részben leírtak alapján **(Karbantartás 1–3 (24-26. képernyő)** 47 oldal).





A rendszer feltöltése

MEGJEGYZÉS: Szükség esetén a képernyővel kapcsolatban további információkat talál az **Az indítás mód részletei** fejezetben a 4143 oldalon.

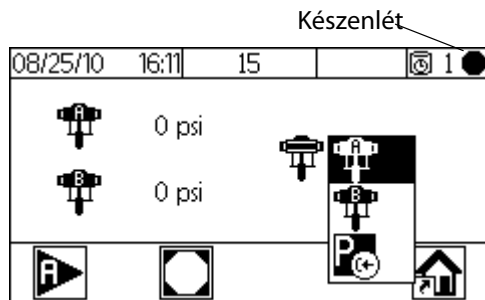

1. Állítsa be a fő légnyomást. A legtöbb alkalmazásnál kb. 552 kPa (80 psi, 5,5 bar) légnyomás szükséges a megfelelő működéshez. Ne használjon 517 kPa-nál (75 psi, 5.2 bar) kisebb nyomást.
2. Ha első alkalommal indítja be a rendszert, vagy ha a vezetékben levegő van, végezzen öblítést az részben leírtak szerint (**Kiöblítés** 34 oldal). A berendezést könnyűolajjal tesztelték, amit ajánlatos kiöblíteni, hogy elkerülje a betöltött anyagok szennyeződését.
3. Az indítás kezdőképernyőjén (1. képernyő) nyomja meg a  gombot. Győződjön meg róla, hogy a rendszer készenléti módban van.



4. Nyomja meg a  gombot a legördülő menü előhívásához.
5. Nyomja meg a   gombot az A szivattyú kijelöléséhez, majd nyomja meg a elemet .
6. Tegye az A szivattyút az ellátó tartályba.
7. Állítsa be az A komponens szivattyújához a felhordásnak megfelelő légnyomást. Az átöblítést a lehető legalacsonyabb nyomáson végezze. 

MEGJEGYZÉS: Ne lépje túl a legalacsonyabb értékre bejegyzett alkatrész esetében érvényes, vagy a rendszer azonosító címkéjén feltüntetett maximális üzemi nyomást.

8. Nyissa ki a szivattyú folyadékellátó szelepet.

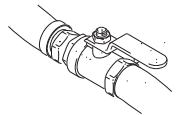



MEGJEGYZÉS: Ha elektrosztatikus pisztolyt használ, vezesse le a töltést a szórás előtt.

9. Ha pisztolyöblítő dobozt alkalmaz, tegye a pisztolyt a dobozba, és csukja le a fedelet. Nyomja meg a  gombot. A szivattyú 12 ciklust fog futtatni.

Ha nem használ pisztolyöblítő dobozt, húzza meg a pisztoly ravaszát, és irányítsa egy földelt fémvödörbe addig, míg a rendszer vissza nem áll készenléti állapotba.



10. Nyomja meg a  gombot a szivattyú leállításához a 12 ciklus befejezése előtt. Ha a szivattyú a 12 ciklus után sincs teljesen feltöltődve, nyomja meg újra a  gombot.
11. Ismétlje meg a lépéseket a B szivattyúval is.

Szivattyú kalibrálás







MEGJEGYZÉS: Szükség esetén a képernyővel kapcsolatban további információkat talál a fejezetben a **Kalibrálás 1 és 2 (22. és 23. képernyő)** 48 oldalon.





Kalibrálja a szivattyút:

- Ha a rendszert első alkalommal működteti.
- Ha bármikor új anyagot tölt a rendszerbe, különösen akkor, ha az anyagok viszkozitása jelentősen eltér.
- Legalább havonta egyszer a rendszeres karbantartás részeként.
- Bármikor, amikor a szivattyút javították, vagy kicserélték.

MEGJEGYZÉS:

- A Kalibrálás 1 (22.) képernyőn automatikusan frissülnek a szivattyútényezők, miután a kalibrálás befejeződött. Ha úgy kívánja, ezeket manuálisan is módosíthatja.
 - Ezen a képernyőn minden érték cm³-ben vagy cc/in-ben jelenik meg, attól függően, hogy milyen mértékegységeket állított be a Beállítás 4 (21.) képernyőn.
 - Minden kalibrálásnál az adagolószelep egy felfelé és egy lefelé haladó löket alatt lezár (bármilyen sorrendnél). Ez a teszt ellenőrzi, hogy a szivattyú golyós visszacsapószelepe megfelelően illeszkedik és nem szivárog. Kalibrálás után a rendszer szivárgás esetén az adott szelepre vonatkozó riasztást küld.
1. Az A vagy a B szivattyú kalibrálása előtt tölts fel anyaggal a rendszert. Lásd: **A rendszer feltöltése**, 32. oldal.
 2. Ha a kijelző az Indítás mód egyik képernyőjén áll, nyomja meg a  gombot a beállítási képernyőkre való ugráshoz.
 3. Nyomja meg a  gombot a Kalibrálás 1 (22.) képernyő megjelenítéséhez. Az A és a B szivattyúnál is megjelennek a kalibrálási tényezők.
 4. Nyomja meg a   gombot a Kalibrálás 2 (23.) képernyőre ugráshoz.
 5. Nyomja meg a   gombot a kalibrálandó szivattyú kijelöléséhez. Nyomja meg a  gombot. A mellette lévő négyzetben egy X jelenik meg.







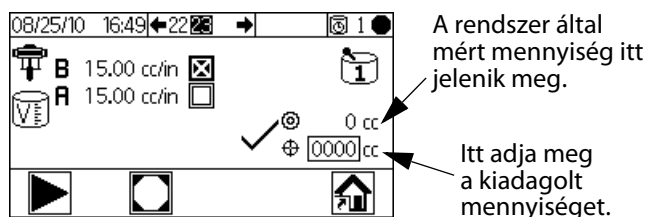

6. Nyomja meg a  gombot a kijelölt szivattyú (A vagy B) kalibrálásának elindításához. Nyomja meg a  gombot a kalibrálás leállításához.
7. Húzza meg a pisztoly ravaszát, és irányítsa egy mérőhengerbe. Engedjen ki legalább 200–300 cm³ anyagot.

MEGJEGYZÉS: A kívánt mennyiség elérése után engedje el a ravaszt. Ne nyomja meg a  gombot, mivel ezzel a kalibrálást leállítaná.

8. Az a mennyiség, amelyet a berendezés mért, megjelenik a kijelzőProMixmodulon.



ÁBRA 17. Kiadagolt mennyiség összehasonlítása

9. Hasonlítsa össze a kijelzőmodulon megjelenő és a mérőhengerbe kiadagolt mennyiséget.
- MEGJEGYZÉS:** A nagyobb pontosság érdekében használjon gravimetrikus (tömeg) módszert a ténylegesen kiadagolt mennyiség meghatározásához.
- Ha a kijelzőn megjelenő és a tényleges mennyiség eltér, nyomja meg a   gombot a kiadagolt mennyiség mezőjének kijelöléséhez. Nyomja meg a  gombot. A   gombokkal lépkedjen a számjegyek között. A   gombokkal növelheti vagy csökkentheti a számot. Nyomja meg a  gombot, ha a mező a helyes értéket mutatja.

MEGJEGYZÉS: Ha az értékek jelentősen különböznek, ismételje a kalibrálást addig, amíg a kiadagolt és a mért mennyiség meg nem egyezik.



10. Az A vagy a B szivattyúhoz tartozó mennyiség bevitele után a ProMix 2KE vezérlője kiszámítja az új szivattyútényezőt, és megjeleníti a Kalibrálás 1 (22.) és a Kalibrálás 2 (23.) képernyőn.
11. Mielőtt munkához látna, a rendszert tisztítsa meg az oldószertől, és töltsse fel anyaggal.
 - a. Lépjen keverés módba.
 - b. Húzza meg a pisztoly ravaszát, és irányítsa egy földelt fémvödörbe addig, míg a fúvókából el nem kezd jönni a keveredett anyag.

Szórás

MEGJEGYZÉS: Szükség esetén a képernyővel kapcsolatban további információkat talál az **Az indítás mód részletei** fejezetben a 4143 oldalon.



1. Kalibrálja a szivattyúkat a részben leírtak szerint (**Szivattyú kalibrálás** 33 oldal). A szivattyútényezők a kalibrálás eredményei alapján automatikusan frissülnek. Ha szükséges, további manuális módosításokat is végezhet a fejezet alapján (**Kalibrálás 1 és 2 (22. és 23. képernyő)** 48 oldal). Állítsa be az áramlási sebességet.

2. Nyomja meg a  gombot. A rendszer betölti a fazékidő alatt felhasználható pontos mennyiséget, a Beállítás 2 (19.) képernyőn megadott tömlőhossz és -átmérő alapján. Az anyag betöltése után a rendszer visszatér készenléti módba. Nyomja meg újra a  gombot a megadott receptúra szórásához.

3. Állítsa be az áramlási sebességet. A kijelzőmodul képernyőjén megjelenő, az A vagy B komponensre vonatkozó folyadékáram attól függ, hogy melyik adagolószelep van nyitva.

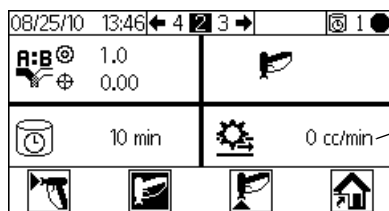

Áramlási sebesség

ÁBRA 18. Az áramlási sebesség megjelenítése

Ha a folyadékáram túl kicsi: növelje a légnyomást az A és B komponens folyadékellátóiban, vagy növelje a keveredett anyag szabályozott folyadéknymását.

Ha a folyadékáram túl nagy: csökkentse a légnyomást az A és B komponens folyadékellátóiban, zárja el jobban az adagolószelepeket, vagy növelje a keveredett anyag szabályozott folyadéknymását.

4. Indítsa el a pisztolyhoz a porlasztólevegőt. A szórópisztolyhoz mellékelt kézikönyv utasításai szerint ellenőrizze a szórásképet.

MEGJEGYZÉS:

- Az egyes komponensek nyomásbeállítása a folyadék viszkozitásának függvényében változik. Először az A és B komponenshez állítsa be ugyanazt a folyadéknymást, majd módosítsa, ha szükséges.
- Ne használja fel az első 120–150 cm³ anyagot, mivel előfordulhat, hogy a rendszer feltöltése közben kialakult hibák miatt a komponensek esetleg nem teljesen keveredtek össze.

FIGYELEM!

Ne hagyja, hogy a folyadékellátó-tartály kiürüljön. A folyadékokkal megegyező módon az ellátóvezetékbe jutott levegő is tudja forgatni az áramlásmérőket. Ez tönkretelheti a mérőket, és a folyadék vagy levegő olyan adagolásához vezet, amely nem felel meg a beállított arányoknak és tűréshatároknak. Ez a továbbiakban katalizátlan vagy rosszul katalizált anyag szórását eredményezheti.

Kiöblítés

MEGJEGYZÉS: Szükség esetén a képernyővel kapcsolatban további információkat talál az **Az indítás mód részletei** fejezetben a 4143 oldalon.

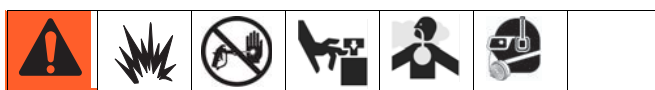

Ez a kézikönyv kétféle öblítési eljárást mutat be:

- **A keveredett anyag kiöblítése**
- **A folyadékellátó rendszer öblítése**

Az egyes eljárásoknál felsorolt szempontok alapján határozza meg, hogy melyik eljárást alkalmazza.

A keveredett anyag kiöblítése

Előfordul olyan eset, amikor csak a folyadékelosztót szeretné kiöblíteni, például:

- a fazékidő végén,
- a szórás közbeni, fazékidőt meghaladó szünetekben,
- éjszakai leállásnál vagy a műszak végén,
- a folyadékelosztó, a tömlő vagy a pisztoly szervizelése előtt.

1. Nyomja meg a  elemet a Keverékszórás indítása (2.)

képernyőn vagy a  gombot bármelyik képernyőnél, hogy a rendszer készenléti üzemmódba álljon.

2. Húzza meg a ravaszt a nyomáscsökkentéshez.
3. Ha nagynyomású pisztolyt használ, akassza be a ravaszbiztosítót. Vegye ki, és külön tisztítsa meg a szórófejet.
4. Ha elektrosztatikus pisztolyt használ, vezesse le a töltést a pisztoly öblítése előtt.
5. Állítsa az oldószerellátó nyomásszabályozóját akkora nyomásra, amely elég nagy ahhoz, hogy elfogadható idő alatt teljesen átöblítse a rendszert, de ugyanakkor elég alacsony, hogy elkerülje a fröcsögést, és az injektálás okozta sérülést. Általában elégséges a 0,7 MPa (100 psi; 7 bar) nyomás.
6. Ha pisztolyöblítő dobozt alkalmaz, tegye a pisztolyt a dobozba, és csukja le a fedelet.

7. Nyomja meg a  elemet a Keverékszórás indítása (2.) képernyőn. Az öblítéssorozat automatikusan elindul.

Ha nem használ pisztolyöblítő dobozt, húzza meg a pisztoly ravaszát, és irányítsa egy földelt fémvödörbe addig, míg az öblítéssorozat be nem fejeződik.

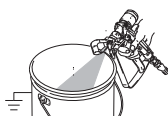

Ha az öblítés véget ért, a rendszer automatikusan készenléti módba áll.

8. Ha a rendszer nem teljesen tiszta, ismétlje meg a 6. lépést.

MEGJEGYZÉS: Ha szükséges, módosítsa az öblítéssorozatnál beállítható időket, hogy egy ciklus is elégséges legyen.

9. Húzza meg a ravaszt a nyomáscsökkentéshez. Biztosítsa az indítószerkezetet.
10. Ha levette a szórófejet, most helyezze vissza.

11. Állítsa vissza az oldószerellátó nyomásszabályozóját a normál használati nyomásra.

MEGJEGYZÉS: A rendszer oldószertartalva teljesen feltöltve marad.

MEGJEGYZÉS: Ha a rendszer 2 pisztolyt használ, mindkét pisztoly és a vezetékek öblítéséhez a két ravaszt egyszerre kell meghúzni, és tartani az öblítés alatt. Ellenőrizze, hogy a pisztolyból tiszta oldószer folyik-e. Ha nem, ismétlje meg az öblítést vagy tisztítsa ki a rendszerből az eltömődést/elakadást.

A folyadékellátó rendszer öblítése

Végezze el ezt az eljárást, mielőtt:

- a berendezésbe első alkalommal tölt anyagot
- javítást végez,
- hosszabb időre lekapcsolja a berendezést;
- raktárba helyezi a gépet.

1. Nyomja meg a  elemet a Keverékszórás indítása (2.)

képernyőn vagy a  gombot bármelyik képernyőnél, hogy a rendszer készenléti üzemmódba álljon.

2. Húzza meg a ravaszt a nyomáscsökkentéshez.
3. Ha nagynyomású pisztolyt használ, akassza be a ravaszbiztosítót. Vegye ki, és külön tisztítsa meg a szórófejet.
4. Ha elektrosztatikus pisztolyt használ, vezesse le a töltést a pisztoly öblítése előtt.
5. Oldja le az A és a B komponens folyadékellátó tömlőit a szivattyú beömlőnyílásáról, és csatlakoztassa az oldószerellátó vezetékeket.
6. Állítsa be az oldószer folyadékellátójának nyomását. Alkalmazza a lehető legkisebb nyomást, hogy elkerülje a fröcskölést.
7. Vegye le a vezérlődoboz burkolatát, hogy hozzáférjen a szolenoid szelepekhez. Lásd: ÁBRA 19.
8. Végezze az öblítést a következők szerint:
 - Öblítse át az A komponens felőli oldalt. Nyomja be a kézi vezérlést az A adagolószelep szolenoidján, húzza meg a pisztoly ravaszát, és irányítsa egy földelt fémvödörbe.
 - Öblítse át a B komponens felőli oldalt. Nyomja be a kézi vezérlést a B adagolószelep szolenoidján, húzza meg a pisztoly ravaszát, és irányítsa egy földelt fémvödörbe.
 - Ezt addig ismétlje, amíg a keverékelosztó ki nem tisztul.
9. Tegye vissza a vezérlődoboz burkolatát.
10. Zárja el az oldószer folyadékellátóját.

- Oldja le az oldószerellátó vezetékeket, és tegye vissza az A és a B komponens folyadékellátó tömlőit.

MEGJEGYZÉS: A rendszer oldószer tartálya teljesen feltöltve marad.

Automatikus üritéses tisztítás

Az automatikus üritéses tisztítás olyan speciális tisztítás, amelyre az alábbi körülmények megléte esetén kerül sor.

- A rendszer pisztolyöblítő dobozzal rendelkezik, amely a beállításokban engedélyezett (18. képernyő).
- A pisztolynak a lezárt pisztolyöblítő dobozban kell lennie.

- Az anyag fazékideje lejárt, és nem öblítették 2 percen át.

Ha az összes fenti körülmény fennáll, a rendszer automatikusan elvégzi a tisztítást, és eltávolítja a lejárt anyagot a rendszerből. Ezt a naplókban a rendszer ET-ként rögzíti, de riasztás nem történik.

MEGJEGYZÉS: A rendszer oldószer tartálya teljesen feltöltve marad.

MEGJEGYZÉS: Az automatikus ürités akkor engedélyezett, ha a rendszerben pisztolyöblítő doboz van, de az nem aktiválódik a fenti összes körülmény fennállása esetén sem.

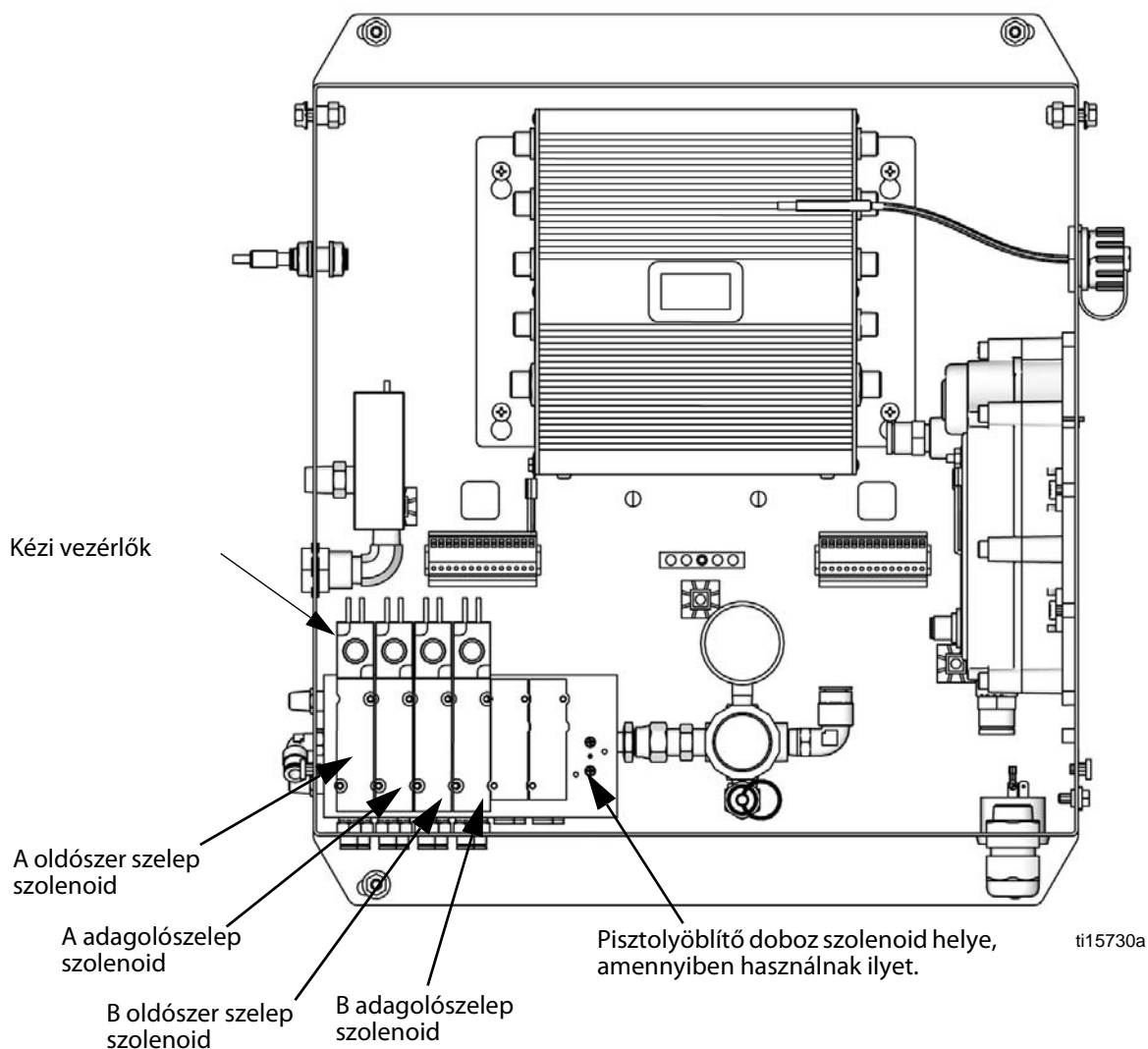



ÁBRA 19. Szolenoid szelepek a vezérlődobozban

Nyomásmentesítési eljárás



Az injektálás okozta bőrsérülés kockázatának csökkentése érdekében eressze le a nyomást a permetezés befejezésekor, a szűrőfejek cseréje előtt, valamint tisztítás, ellenőrzés és javítás előtt.

MEGJEGYZÉS:A következő eljárás leengedi az összes folyadék- és légnyomást a ProMix 2KE rendszerből.

- Nyomja meg a  elemet a Keverékszórás indítása (2.) képernyőn vagy a  gombot bármelyik képernyőnél, hogy a rendszer készenléti üzemmódba álljon.
- Ha szükséges, kövesse a fejezet lépéseit a **A folyadékellátó rendszer öblítése** 35 oldalon.
- Zárja el az A és B szivattyú levegőellátóit, valamint kapcsolja ki az oldószerellátó szivattyút.
- Miközben a pisztoly ravaszát húzza, nyomja be az A és B adagoló-, valamint az oldószer szelep szolenoid kézi vezérlését a nyomás leengedéséhez. Lásd: ÁBRA 19. Ellenőrizze, hogy a folyadéknyomás nullára csökkent-e.
- Tegye vissza a vezérlődoboz burkolatát.

Lezáró üzemmód

MEGJEGYZÉS: Ne változtassa meg a rendszer típusát, a pisztolyok számát, a tömlők hosszát vagy átmérőjét, ha már az anyag be van töltve a rendszerbe. Csak akkor módosítsa ezeket a beállításokat, ha a berendezés megváltozott.

Ha ezek közül a bevitt adatok közül valamit megváltoztat, a rendszer lezár, így nem tud szórást, illetve keverést végezni. Ha mérő rendszerre váltott, a rendszer akkor is lezár, ha megváltoztatja az adagolás típusát vagy a színek számát. Megjelennek a lakat ikonok.

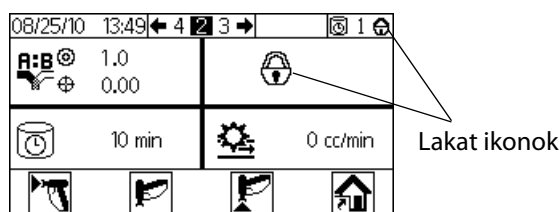

ÁBRA 20. Lezáró üzemmód

Kapcsolja le, majd kapcsolja vissza a főkapcsolót a lezárás törléséhez, és léptesse életbe az új beállításokat. A rendszer a lezárással biztosítja, hogy csak szándékosan lehet a beállításokat változtatni, és kivédi, hogy a felhasználó megpróbáljon helytelen beállításokkal dolgozni.

Szelepbeállítások

Az adagoló- és öblítőszelepek gyárilag úgy vannak beállítva, hogy a hatlapú anya a teljesen lezárt állapothoz képest 1-1/4 fordulattal kintebb van. Ez a beállítás a maximális folyadékáramot engedi a keverőbe, és minimálisra csökkenti a szelep válaszidejét. Az adagoló- vagy öblítőszelepek kinyitásához (a nagy viszkozitású anyagokhoz), csavarja az anyát (E) az óramutató járásával ellentétesen. Az adagoló- vagy öblítőszelepek elzárásához (a kis viszkozitású anyagokhoz), csavarja az anyát (E) az óramutató járásával megegyezően. Lásd: ÁBRA 21.

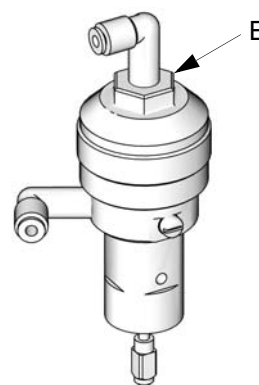

T11581a

ÁBRA 21. Szelep beállítása

Leállítás

- Kövesse a **Kiöblítés**című fejezetben, a 34 oldalon leírtakat.
- Zárja le a légellátó vezetéken és a ProMix 2KE berendezésen lévő fő levegőelzáró szelepet.
- Nem gyújtószikramentes rendszerek:** Kapcsolja le a ProMix 2KE áramellátását(0 állás).

Date	Time	Alarm Number	Alarm	Type of Alarm
7/26/13	0:00:10	618	MGA1	ADVISORY
7/26/13	0:00:11	619	MGB1	ADVISORY
7/29/13	12:03:38	620	EL	RECORD
7/29/13	12:03:39	621	MESA	ADVISORY
7/29/13	12:03:40	622	MGA1	ADVISORY
7/29/13	12:03:41	623	MGB1	ADVISORY
218569986	12:03:48	624	EL	RECORD
218569986	12:03:49	625	CA	ALARM
218569986	12:03:50	626	MESA	ADVISORY
218569986	12:03:51	627	MGA1	ADVISORY
218569986	12:03:52	628	MGB1	ADVISORY
218569986	12:03:53	629	MGP1	ADVISORY
218569987	12:04:00	1617	EL	RECORD
218569987	12:04:01	1618	CA	ALARM
218569988	12:04:08	624	EL	RECORD
218569988	12:04:09	625	CA	ALARM
218569988	12:04:10	626	MESA	ADVISORY
218569988	12:04:11	627	MGA1	ADVISORY
218569988	12:04:12	628	MGB1	ADVISORY
218569988	12:04:13	629	MGP1	ADVISORY
8/8/13	12:08:00	624	EL	RECORD
8/8/13	12:08:01	625	MESA	ADVISORY
8/8/13	12:08:02	626	MGA1	ADVISORY
8/8/13	12:08:03	627	MGB1	ADVISORY
8/8/13	12:08:19	628	EQU1	RECORD
8/8/13	12:22:23	1617	EL	RECORD
8/8/13	12:26:25	1689	EL	RECORD
8/8/13	12:26:57	1690	EL	RECORD
8/8/13	12:27:19	1691	EL	RECORD
8/8/13	12:28:33	1692	EL	RECORD
8/8/13	12:29:01	1693	EL	RECORD
8/8/13	12:29:28	1694	EL	RECORD
8/8/13	14:50:45	1695	EL	RECORD
8/8/13	14:52:15	1696	EL	RECORD
8/8/13	15:19:49	1697	EL	RECORD
8/8/13	15:33:55	1703	EL	RECORD
8/8/13	15:35:28	1706	EL	RECORD
8/8/13	15:39:48	1707	EL	RECORD
8/8/13	15:50:46	1710	EL	RECORD
8/8/13	15:52:14	1711	EL	RECORD
8/12/13	16:22:05	631	EL	RECORD
8/12/13	16:22:06	632	MESA	ADVISORY
8/12/13	16:22:07	633	MGA1	ADVISORY
8/12/13	16:22:08	634	MGB1	ADVISORY
8/12/13	16:33:18	635	SFA2	ALARM
8/12/13	16:43:30	636	SFA2	ALARM
8/12/13	16:45:27	637	EQU1	RECORD
8/12/13	17:51:42	638	SFA2	ALARM
8/12/13	17:52:33	639	SAD1	ALARM
8/12/13	17:53:37	640	SAD1	ALARM
8/12/13	17:54:07	641	QLBX	ALARM

ÁBRA 23. Hibanapló példa

Összeszerelés

Az egyetlen szükséges beállítás annak a nyelvnek a kiválasztása, amelyiken a letöltött adatokat szeretné olvasni. (A képernyők ikonalapúak, és nem változnak.) Lépjen a Beállítás 3 (20.) képernyőre. Válassza ki a nyelvet a legördülő menüből.

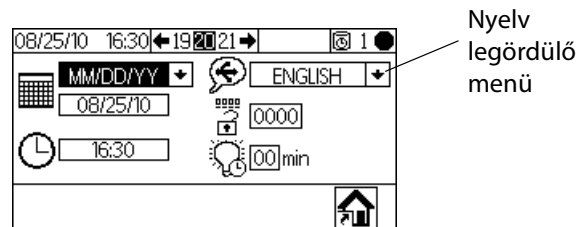

ÁBRA 24. Az USB naplók nyelvének kiválasztása

Letöltés

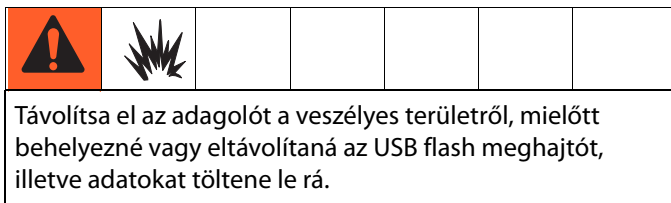

1. Nyomja meg a  elemet a Keverékszórás indítása (2.) képernyőn vagy a  gombot bármelyik képernyőnél, hogy a rendszer készenléti üzemmódba álljon.

MEGJEGYZÉS: A rendszer nem működik, ha egy USB flash meghajtó van bedugva a csatlakozóba. Ha például szórás közben behelyez egy meghajtót, a rendszer leáll, és megjelenik egy riasztás.

2. Helyezze az USB flash meghajtót az USB csatlakozóba. Csak a Graco által javasolt USB meghajtókat használja; lásd: A javasolt USB flash meghajtók című részben a 40oldalon.
3. Az adatok letöltése automatikusan elindul. Amíg a letöltés tart, a meghajtón lévő LED villog.

MEGJEGYZÉS: Ha olyan meghajtót használ, amin nincs LED, nyissa ki a vezérlődobozt. Itt az USB modul mellett talál egy LED-et, ami a letöltés ideje alatt villog.

4. Vegye ki a flash meghajtót az USB csatlakozóból.

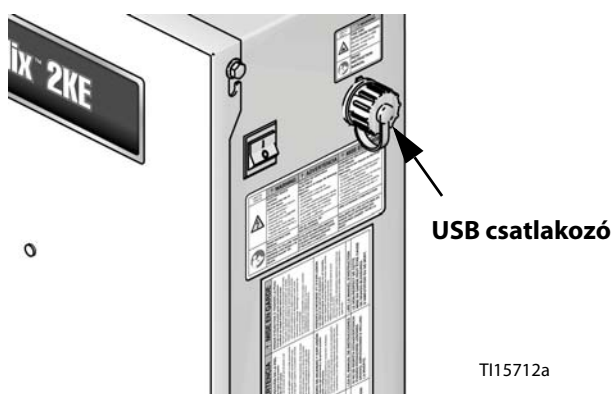
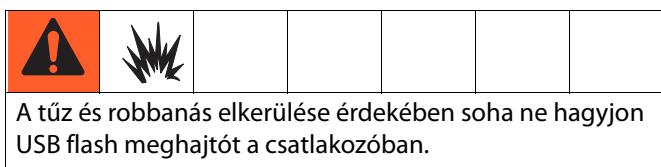

ÁBRA 25. USB csatlakozó

5. Helyezze az USB flash meghajtót a számítógép USB csatlakozójába.

6. Az USB meghajtót kezelő ablak automatikusan megnyílik. Ha mégsem, nyissa meg az USB meghajtót a Windows® Explorerből.
7. Nyissa meg a Graco mappát.
8. Nyissa meg a „sprayer” (ha angol nyelvet választott) mappát. Ha több festékszóróról tölt le adatokat, egynél több „sprayer” mappát talál. Minden „sprayer” mappa kap egy címkét a megfelelő USB sorozatszámmal.
9. Nyissa meg a „DOWNLOAD” mappát.
10. Nyissa meg a legnagyobb számmal jelölt mappát. A legnagyobb szám a legutolsó letöltött adatokat jelöli.
11. Nyissa meg a naplófájlt. Az alapértelmezett beállításban a naplófájlok a Microsoft® Excel® programban nyílnak meg. De bármilyen más szövegszerkesztővel vagy a Microsoft® Worddel is megnyithatók.

MEGJEGYZÉS:

Minden USB napló Unicode (UTF-16) formátumban kerül mentésre. Ha a Microsoft Word programban nyitja meg a naplófájlt, válassza az Unicode kódolást.

A javasolt USB flash meghajtók

Javasoljuk a felhasználóknak, hogy használjanak a Gracótól külön megvásárolható 4GB-os USB flash meghajtót (16A004). Igény szerint használhatják a következő 4 GB-os, vagy kisebb USB flash meghajtókat is (a Graco nem forgalmazza).

- Crucial Gizmo!™ 4GB USB flash meghajtó (típus JDO4GB-730)
- Transcend JetFlash® V30 4GB USB flash meghajtó (típus TS4GJFV30)
- OCZ Diesel™ 4GB USB flash meghajtó (típus OCZUSBD4G)



Az indítás mód részletei

Keverékszórás indítása (2. képernyő)

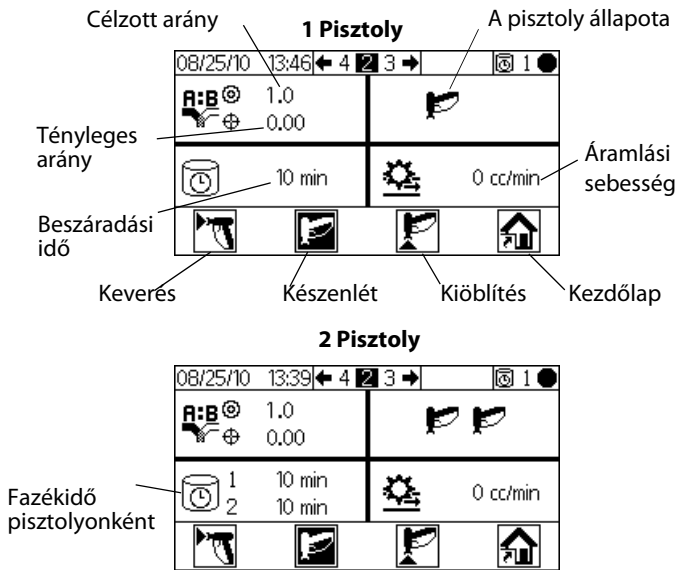
A Keverékszórás indítása (2.) képernyő megjelenik a berendezés elindításánál, vagy ha kiválasztja a  elemet az Indítás kezdőképernyőjén (1. képernyő). Használja a keverékszórás képernyőjét a legtöbb keverési feladat irányítására.





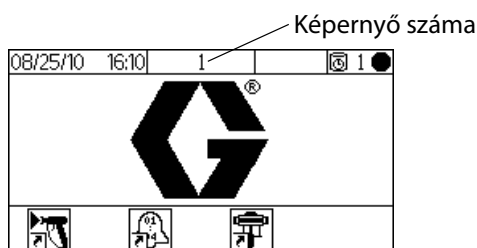

ÁBRA 26. Keverékszórás indítása (2. képernyő)

- Nyomogassa a   gombokat a Keverékszórás indítása (2. képernyő), a Keverési sorozat indítása (3. képernyő) és az Indítás mód, keverési összesítő (4. képernyő) és az Indítás mód, feladat száma (38. képernyő) képernyők közötti váltáshoz
- Nyomja meg a  elemet az Indítás kezdőképernyő (1. képernyő) eléréséhez.



Indítás kezdőképernyő (1. képernyő)



ÁBRA 27. Indítás kezdőképernyő (1. képernyő)







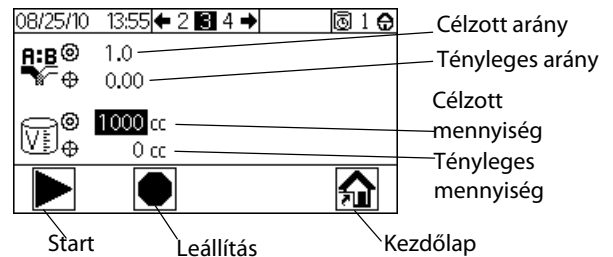

- Nyomjon meg egy funkcióbillentyűt az indítás mód valamelyik képernyőszekciójának kiválasztásához:
Keverés , Hibák , vagy Szivattyúvezérlés .
- Nyomja meg a  gombot a Beállítás képernyők eléréséhez.

Keverési sorozat indítása (3. képernyő)



A Keverési sorozat indítása (3.) képernyő megjelenik, ha kiválasztja a   elemet a Keverékszórás indítása képernyőn. Használja a keverési sorozat képernyőjét a kiadagolt mennyiség beállítására. A célzott mennyiség 1–9999 cm³ közötti értékre állítható.



ÁBRA 28. Keverési sorozat indítása (3. képernyő)

- Nyomja meg a  gombot a célzott kiadagolandó mennyiség beállítására. Használja a   gombokat a számok változtatásához, majd a   gombot az ugráshoz a következő számjegyre. Ha kész, nyomja meg a  gombot.
- Nyomja meg a   gombot a Keverékszórás indítása (2. képernyő), a Keverési sorozat indítása (3. képernyő), Keverési összesítő indítása (4. képernyő) és az Indítás mód, feladat száma (38. képernyő) képernyők közötti váltáshoz.



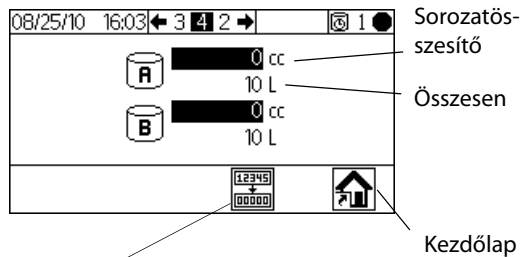

Keverési összesítő indítása (4. képernyő)

A Keverési összesítő indítása (4.) képernyő megjelenik, ha kiválasztja a   elemet a Keverési sorozat indítása képernyőn. Ezen a képernyőn megtekintheti az A és a B anyagra vonatkozó fő- és sorozatösszesítőket, és ki is törölheti őket.



Sorozatösszesítő/növekmény törlése



ÁBRA 29. Keverési összesítő indítása (4. képernyő)

- Nyomja meg a  gombot a sorozatösszesítő törléséhez. Megjelenik egy ellenőrző képernyő. Használja a   gombokat a kijelöléshez, és nyomja meg a  gombot a ✓ jelnél a sorozatösszesítők törléséhez, vagy törlés nélkül a ✗ jelnél az Összesítők (4.) képernyőre való visszalépéshez.

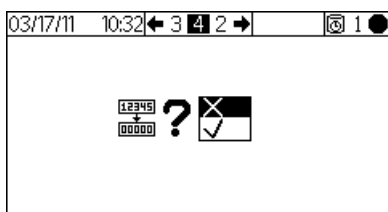

MEGJEGYZÉS: A sorozatösszesítő törlése naplózza a munkainformációkat is, és egyel növeli a munkaszámot. A munkanapló csak USB letöltéssel érhető el, a választott USB modul használatával. Lásd: **Munkanapló 1**, 38. oldal.



ÁBRA 30. A sorozatösszesítők törlésének jóváhagyása

- Nyomogassa a   gombokat a Keverékszórás indítása (2. képernyő), a Keverési sorozat indítása (3. képernyő) és az Indítás mód, keverési összesítő (4. képernyő) és az Indítás mód, feladat száma (38. képernyő) képernyők közötti váltáshoz.

Indítás mód, feladat száma (38. képernyő)

Az Indítás mód, feladat száma (38.) képernyő megjelenik, ha megnyomja a   elemet az Indítás mód, keverési összesítő képernyőn. Ezen a képernyőn megjelenítheti és növelheti a feladat számát, illetve megjelenítheti a felhasználó számát, és hozzárendelhet egy 9 jegyű felhasználói számot a feladathoz.

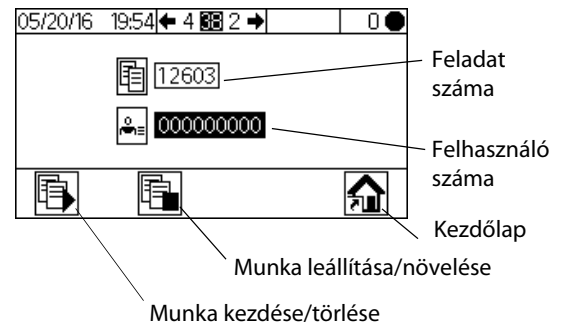

ÁBRA 31. Indítás mód, feladat száma (38. képernyő)

- A felhasználói szám beállításához nyomja meg a  gombot. Használja a   gombokat a számok változtatásához, majd a   gombot az ugráshoz a következő számjegyre. Ha kész, nyomja meg a  gombot.
- Nyomja meg a  szórás elindításához. Ez töröl minden aktuális munkaösszesítőt, lenullázza a munka tartamát és kitöröl minden aktuális munkariasztást. Az ikon ezután erre változik . A változtatást követően a gomb nem működik, míg az aktuális munkaszám nem növekszik.
- Nyomja meg a  az aktuális feladat leállításához és a feladat sorszámanak növeléséhez.
- Nyomogassa a   gombokat a Keverékszórás indítása (2. képernyő), a Keverési sorozat indítása (3. képernyő) és az Indítás mód, keverési összesítő (4. képernyő) és az Indítás mód, feladat száma (38. képernyő) képernyők közötti váltáshoz.

Hibanapló indítása (5-14. képernyő)

A Hibanapló indítása (5-14.) képernyő megjelenik, ha kiválasztja a  elemet az Indítás kezdőképernyőjén (1. képernyő). Ez a képernyő megjeleníti a naplóban lévő utolsó 50 hibát. (az 5. képernyő kijelzi a hibákat 1–5-ig, a 6. képernyő 6–10-ig stb.).

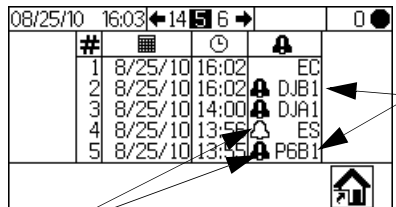



#				
1	8/25/10	16:02		EC
2	8/25/10	16:02		DJB1
3	8/25/10	14:00		DJA1
4	8/25/10	13:56		ES
5	8/25/10	13:35		PGB1

Hibakódok

Hibajelző ikonok

ÁBRA 32. Hibanapló indítása (5. képernyő)







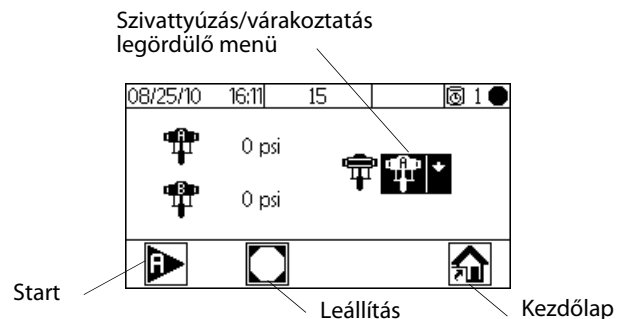

- Használja a   gombokat a következő oldal megtekintéséhez. A különböző hibajelző ikonok magyarázatát az tartalmazza (ÁBRA 5452 oldal). Tekintse meg a Táblázat 3oldal 54a különböző hibakódok magyarázatáért.

Szivattyúvezérlés indítása (15. képernyő)

A Szivattyúvezérlés indítása (15.) képernyő megjelenik, ha kiválasztja a  elemet az Indítás kezdőképernyőjén. Ezt a képernyőt egy szivattyú manuális elindításához vagy leállításához használhatja.



ÁBRA 33. Szivattyúvezérlés indítása (15. képernyő)

- Nyomja meg a  gombot a legördülő menü előhívásához.
- Nyomogassa a   gombokat a kijelöléshez, majd nyomja meg a  gombot a szivattyúzás vagy a várakozás lehetőség kiválasztásához.
- Ha az A vagy a B szivattyú van kiválasztva, az indításhoz válassza a  vagy a  elemet. A kiválasztott szivattyú 12 ciklust fog futtatni. A 12 ciklus befejezése előtti leállításhoz nyomja meg a  gombot.
- Ha a várakoztatás lehetőséget választotta, a  elem megnyomásával a szivattyú dugattyúját az alsó pozícióba állíthatja, így az teljesen bezáródik, és az anyag nem szárad rá a tengelyre a szünet vagy az éjszakai leállás alatt.

A beállítási mód részletei

Nyomja meg a  gombot bármelyik képernyőn a Beállítás képernyők eléréséhez. Ha a rendszer jelszóval védett, megjelenik a Jelszó (16.) képernyő. Ha nincs jelszóval véd Beállítások kezdőképernyő (17.).

Jelszó (16. képernyő)

Bármelyik indítási képernyőn nyomja meg a  elemet a jelszó képernyőjére való belépéshez. Ha be van állítva jelszó, megjelenik a Jelszó képernyő. Állítsa a jelszót 0000-ra, hogy kikerülje a Jelszó (16.) képernyő megjelenését. A jelszó beállításának és módosításának leírását megtalálja a Beállítás 3 (20. képernyő) fejezetben a 46 oldalon.

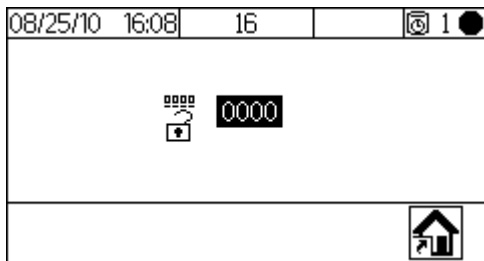

ÁBRA 34. Jelszó (16. képernyő)



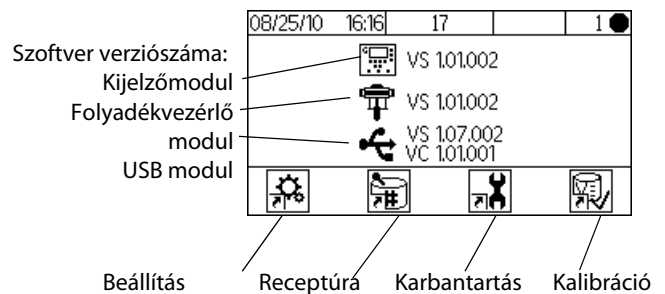

- Nyomja meg a  gombot a jelszó megadásához (0000–9999). A   gombokkal lépkedjen a számjegyek között. A   gombokkal növelheti vagy csökkentheti a számot. Nyomja meg a  gombot, ha a mező a helyes értéket mutatja. Megjelenik a Beállítások kezdőképernyő (17. képernyő).
- Nyomogassa a  gombokat az indítás és a beállítás mód közötti váltáshoz.
- Válassza a  elemet az Indítás kezdőképernyő (1. képernyő) megjelenítéséhez. Rossz jelszó megadása esetén szintén az Indítás kezdőképernyő (1. képernyő) jelenik meg.

Beállítások kezdőképernyő (17. képernyő)

A Beállítások kezdőképernyő (17.) akkor jelenik meg, ha valamelyik képernyőn kiválasztja a  ikont, és a rendszer nincs lezárva, vagy ha a Jelszó képernyőn helyes jelszót adott meg. A Beállítások kezdőképernyő megjeleníti a kijelzőmodulon, a speciális folyadékvezérlő modulon és az USB modulon (ha van) futó szoftverek verziószámait.



ÁBRA 35. Beállítások kezdőképernyő (17. képernyő)

- Nyomjon meg egy funkcióbillentyűt az indítás mód valamelyik képernyőszekciójának kiválasztásához:
Beállítás , Receptúra , Karbantartás  vagy Kalibrálás .
- Nyomogassa a  gombokat az indítás és a beállítás mód közötti váltáshoz.

Beállítás 1–4 (18–21. képernyő)

A Beállítás 1 (18.) képernyő megjelenik, ha kiválasztja a





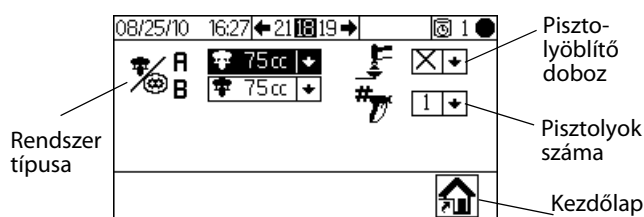

 elemet a Beállítások kezdőképernyőjén (17. képernyő). Ezen a képernyőn a felhasználó beállíthatja a rendszer típusát (szivattyús vagy mérő) és a használt pisztolyok számát (1 vagy 2).



MEGJEGYZÉS: Ha 1 pisztoly van kiválasztva, a felhasználó engedélyezheti a pisztolyöblítő dobozt (✓=igen; X=nem). A pisztolyöblítő doboz csak az egypisztolyos rendszereknél használható.

Minden szivattyús rendszernél az adagolás típusa dinamikus, és a színek száma 1. További információt a **Dinamikus adagolás** részben talál a 50 oldalon.



ÁBRA 36. Beállítás 1 (18. képernyő)

- Nyomogassa a   gombokat a kívánt mező kijelöléséhez. Nyomja meg a  gombot az adott mező legördülő menüjének előhívásához. A   gombokkal válasszon a menülehetőségek közül, a beállításához pedig nyomja meg a  gombot. A következő mezőre a   gombokkal ugorhat.
- Nyomja meg a   gombokat a Beállítás 2 (19. képernyő), Beállítás 3 (20. képernyő) és a Beállítás 4 (21. képernyő) képernyő eléréséhez.

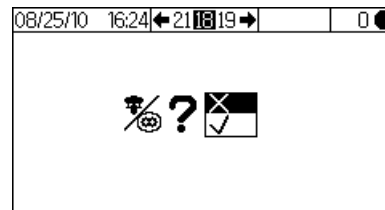

MEGJEGYZÉS: Ha módosítja a rendszer típusát (szivattyús vagy mérő) vagy a pisztolyok számát, megjelenik egy ellenőrző képernyő. Használja a   gombokat a kijelöléshez és nyomja meg a  gombot a ✓ jelnél a módosításhoz, vagy módosítás nélkül a X jelnél a Beállítás 1 (18.) képernyőre való visszalépéshez. Ha a módosítás megtörtént, a rendszer lezár, így nem tud szórás, illetve keverést végezni. Kapcsolja le, majd kapcsolja vissza a főkapcsolót a lezárás törléséhez, és léptesse életbe az új beállításokat. A rendszer a lezárással biztosítja, hogy csak szándékosan lehet a beállításokat változtatni, és kivédi, hogy a felhasználó megpróbálja helytelen beállításokkal dolgozni.





ÁBRA 37. A rendszertípus megváltoztatásának megerősítése

A Beállítás 2 (19.) képernyőn a felhasználó beállíthatja az egyes pisztolyokhoz tartozó tömlőhosszt (0,1–45,7 m, 0,3–150 láb) és tömlőátmérőt (0,1–1 hüvelyk). A rendszer ezeket az adatokat a fazékidő alatt felhasználható mennyiség kiszámításához használja. A fazékidő alatt felhasználható mennyiség meghatározza, hogy a rendszeren mennyi anyagnak kell áthaladnia a fazékidőt mutató óra visszaállásáig. Azt is megadja a rendszernek, hogy egy feltöltési sorozat alatt mennyi anyagot kell betöltenie.

A felhasználók meghatározhatják az áramlási sebesség tartományát, illetve a légáramkapcsoló működését is. Az áramlási sebességtartomány beállítása (Magas/Alacsony) a túladagolási riasztás érzékenységét határozza meg:

- Válassza a Magas  beállítást, ha az áramlási sebesség legalább 250 cm³/perc. Magas beállítás esetén a túladagolási mennyiség 100 cm³.
- Válassza az Alacsony  beállítást, ha az áramlási sebesség 250 cm³/percnél kisebb. Alacsony beállítás esetén a túladagolási mennyiség 50 cm³.

Az átálláskor használandó optimális beállítások meghatározásához az áramlási sebességtartományt is felhasználjuk.

Itt lehet kikapcsolni a légáramkapcsolót, amikor levegő nélküli szórás szeretne végezni. A bekapcsoláshoz , a kikapcsoláshoz a  szimbólumot válassza.

Bármelyik mező megváltoztatása lezárja a rendszert. Lásd a **MEGJEGYZÉST** az előző bekezdésben.

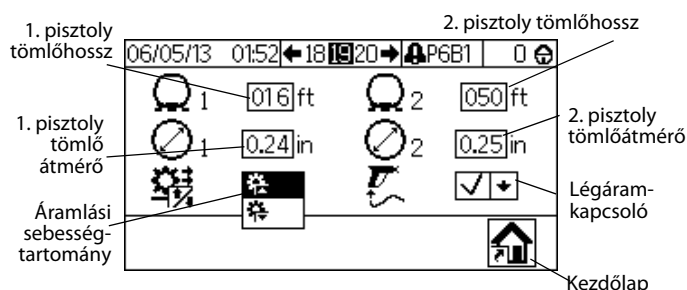

ÁBRA 38. Beállítás 2 (19. képernyő)

A Beállítás 3 (20.) képernyőn a felhasználó beállíthatja a preferált nyelvet (az opcionális USB modulhoz), a dátumformátumot, a dátumot, az időt, a jelszót (0000–9999) és azt a tétlenségi időt percben (0–99), miután a háttérvilágítás kikapcsol. A Beállítás 4 (21.) képernyőn beállíthatja a távolság, a térfogat és a nyomás kívánt mértékegységeit.

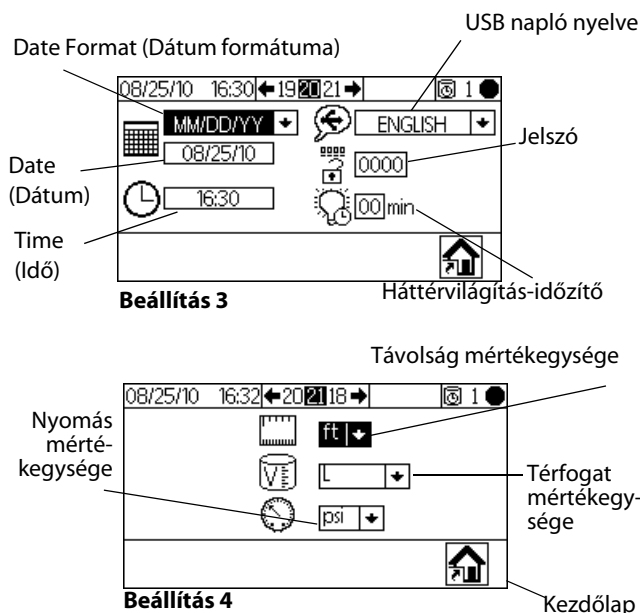

ÁBRA 39. Beállítás 3 (20. képernyő) és Beállítás 4 (21. képernyő)

Receptúra 1-1 (28. képernyő)

Megjegyzés a 0 érték beállításával kapcsolatban: Ha az arány beállítása 0, a rendszer csak az A anyagot adagolja. Ha a fazékidő beállítása 0, a fazékidő-riasztás le van tiltva.

A Receptúra 1-1 (28.) képernyő megjelenik, ha kiválasztja a elemet a Beállítások kezdőképernyőjén (17. képernyő). A Receptúra képernyőkön a felhasználó beállíthatja az alaprecepteket. A Receptúra 1-1 (28.) képernyő tartalmazza az A és a B anyag arányának (0–30), az aránytűrésnek (1–99 százalék) és a fazékidőnek (0–240 perc) a beállítását.

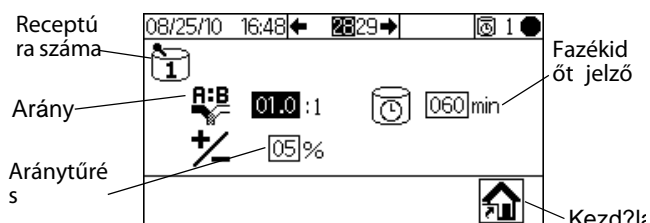

ÁBRA 40. Receptúra 1-1 (28. képernyő)

Receptúra 1-2 (29. képernyő)

Megjegyzés a 0 érték beállításával kapcsolatban: Ha az öblítési idő beállítása 0, a szelep nem öblít.

A Receptúra 1-2 (29.) képernyőn beállítható az első, második és harmadik öblítés időzítője:

- Első öblítés: Mindig egy A oldali kiöblítés az A oldali öblítőanyaggal az A öblítőszelepen keresztül.
- Második öblítés: Mindig egy B oldali kiöblítés a B oldali öblítőanyaggal a B öblítőszelepen keresztül.
- Harmadik öblítés: Bármilyen további öblítéshez beállítható az A vagy a B öblítőszelep, attól függően, hogy melyik forrás lett megjelölve a harmadik öblítéshez a legördülő menüben (A vagy B).

Minden öblítési idő 0–240 másodperc közötti értékre állítható. Állítsa az öblítési időt 0 másodpercre, ha szeretné az adott öblítéssort átugrani. Például, az első öblítésnél (A oldali) adjon meg 0 másodpercet. A rendszer automatikusan a második öblítésre ugrik, majd a felhasználó által beállított harmadik öblítés következik.

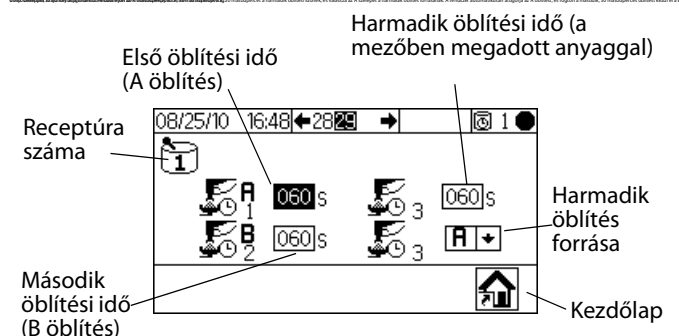

ÁBRA 41. Receptúra 1-2 (29. képernyő)

- Nyomja meg a gombokat a kívánt mező kijelöléséhez, majd nyomja meg a gombot a kiválasztáshoz. A gombokkal lépkedjen a számjegyek között. A gombokkal növelheti vagy csökkentheti a számot. Nyomja meg a gombot, ha a mező a helyes értéket mutatja.
- A gombbal váltogathat a receptúraképernyők között.
- Nyomja meg a elemet a visszalépéshez a Beállítás kezdőképernyőre (17. képernyő).

Karbantartás 1–3 (24-26. képernyő)

A Karbantartás 1 (24.) képernyő megjelenik, ha kiválasztja az  elemet a Beállítások kezdőképernyőjén (17. képernyő). A karbantartási képernyők megjelenítik a szivattyúkra és az oldószer szelepekre (Karbantartás 1, 24. képernyő), az adagoló szelepekre (Karbantartás 2, 25. képernyő), valamint a folyadék- és légszűrőkre (Karbantartás 3, 26. képernyő) vonatkozó tényleges és megcélzott karbantartási időzítőket. A szivattyúk és szelepek karbantartási időzítői 0-tól 9999999-ig állíthatók. A szűrők időzítői 0-tól 9999-ig állíthatók.

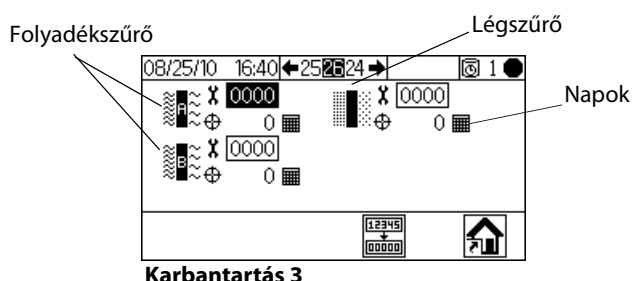
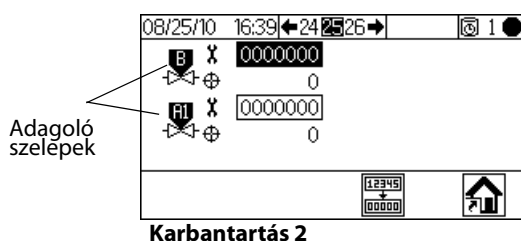
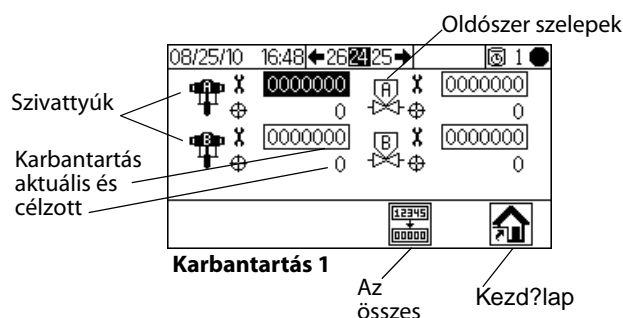







Karbantartási javaslatok

Az alábbi táblázat a javasolt karbantartási idők kiindulási értékeit mutatja. A karbantartás szükségessége az egyedi felhasználástól, illetve az anyagok különbözőségétől függően változhat.

Összetevő	A karbantartás javasolt gyakorisága
Oldószer szelepek	1 000 000 ciklus
Folyadékszűrő	naponta
Légszűrő	havonta
Szivattyúk	250 000 ciklus
Adagoló szelepek	1 000 000 ciklus

ÁBRA 42. . Karbantartás 1–3 (24-26. képernyő) beállítása

- A   gombbal váltogathat a három karbantartási képernyő között.
- Nyomja meg a  gombot a kijelölt karbantartási összesítő törléséhez. Megjelenik egy ellenőrző képernyő. A   gombbal jelölje ki, majd nyomja meg a  gombot a ✓ jelnél a sorozatösszesítő törléséhez. Az összesítők más gombbal nem törölhetők. Nyomja meg a  gombot a ✗ jelnél az aktív karbantartási képernyőre való, törlés nélküli visszalépéshez.



Kalibrálás 1 és 2 (22. és 23. képernyő)

MEGJEGYZÉS: A részletes utasításokat megtalálja a című fejezetben a **Szivattyú kalibrálás**33 oldalon.

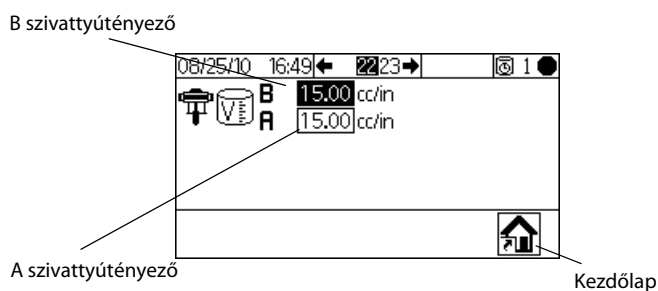
A Kalibrálás 1 (22.) képernyő megjelenik, ha kiválasztja a  elemet a Beállítások kezdőképernyőjén (17. képernyő). Ez a képernyő megjeleníti a szivattyútényezőket az A és B szivattyúhoz. A tényező a hüvelykenkénti lökettérfogatot határozza meg. A rendszer induláskor a Konfigurálás 1 (18. képernyő, 45oldal) képernyőn megadott szivattyúmérethez tartozó alapértelmezett tényezőt használja. A tényezőértékek szükség esetén a Kalibrálás 2 (23.) képernyő eredményei alapján automatikusan frissülnek. A tényező értékét 5–50 cc/in közötti tartományon belül a képernyőn is beállíthatja.



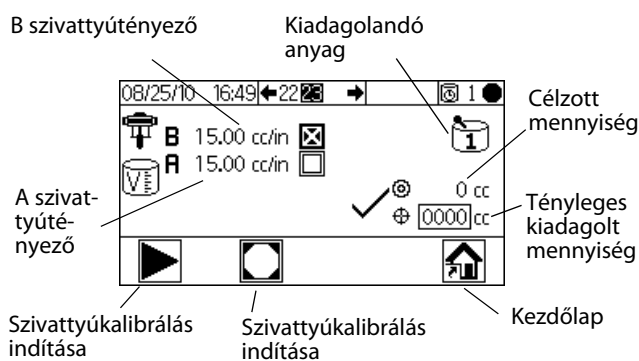

ÁBRA 43. Kalibrálás 1 (22. képernyő)

Nyomja meg a   gombot a Kalibrálás 2 (23.) képernyő megjelenítéséhez. Ezen a képernyőn a felhasználó elvégezheti a kalibrálást. Megjeleníti az A és B szivattyútényezőket, a megcélzott anyag mennyiségét, a ténylegesen kiadagolt (0–9999 cm³) és a kiadagolandó anyag mennyiségét.













ÁBRA 44. Kalibrálás 2 (23. képernyő)

- Nyomja meg a   gombot a kalibrálandó szivattyú kijelöléséhez. Nyomja meg a  gombot. A mellette lévő négyzetben egy X jelenik meg.



- Nyomja meg a  gombot a kijelölt szivattyú (A vagy B) kalibrálásának elindításához. Nyomja meg a  gombot a kalibrálás leállításához.

MEGJEGYZÉS: Ha a  gomb megnyomása után a kalibrálás nem indult el, ellenőrizze, hogy kiválasztotta-e az A vagy a B szivattyút.

- Nyomogassa a   gombokat a tényleges kiadagolt mennyiség mezőjének kijelöléséhez. Nyomja meg a  gombot a mennyiség megadásához (0–9999 cm³). A   gombokkal lépkedjen a számjegyek között. A   gombokkal növelheti vagy csökkentheti a számot. Nyomja meg a  gombot, ha a mező a helyes értéket mutatja.
- A   gombokkal váltogathat a Kalibrálás 1 (22. képernyő) és a Kalibrálás 2 (23. képernyő) között.

Hibaelhárítás (35-37. képernyő)

A rendszerellenőrzések tesztelési képernyői a jelszó 9909-re állításával érhetőek el. A jelszó beállításának és módosításának leírását megtalálja a **Beállítás 3 (20. képernyő)** fejezetben a 46 oldalon.

A 9909 jelszó beállítása után nyomja meg a  gombot a beállításból történő kilépéshez. Nyomja meg újra a  gombot beállítás módba való visszalépéshez. Megjelenik a Beállítás kezdőképernyője (17. képernyő) a választható hibaelhárítási képernyőkkel.

A hibaelhárító képernyő opciók itt jelennek meg.

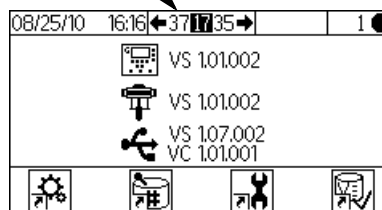



ÁBRA 45. Beállítás kezdőképernyő hibaelhárítási lehetőséggel

Hibaelhárítási rendszerbemenetek (35. képernyő)

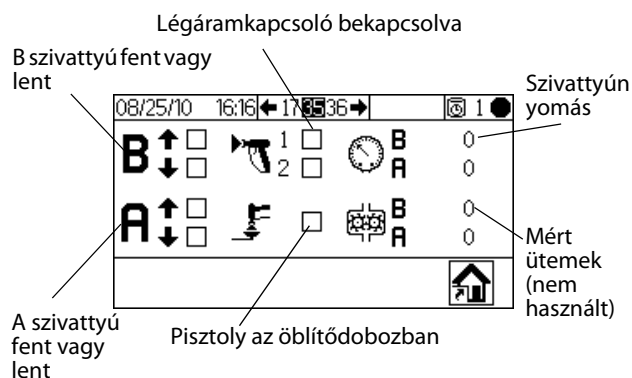



Aktivált hibaelhárítással a Beállítás kezdőképernyőjén (17. képernyő) nyomja meg a  gombot a Hibaelhárítási rendszerbemenetek (35. képernyő) megjelenítéséhez. Egy X jelenik meg a négyzetekben akkor, ha az A vagy a B szivattyú felső vagy alsó állásban van, ha az 1-es vagy a 2-es légáramkapcsoló be van kapcsolva, illetve ha a pisztoly a pisztolyöblítő dobozban van. A kijelzőn emellett látható az A és a B szivattyú nyomása is. A mezőket a mérő üzemmódra vonatkozóan figyelmen kívül lehet hagyni.



ÁBRA 46. Hibaelhárítási rendszerbemenetek (35. képernyő)

- Nyomja meg  egyszer, majd újra a  gombot a Hibaelhárítási rendszerkimenetek (37. képernyő) eléréséhez. Nyomja meg a  gombot az ugráshoz a Membrán teszthez (36. képernyő).

Membrán teszt (36. képernyő)

Aktivált hibaelhárítással a Beállítás kezdőképernyőjén (17. képernyő) nyomja meg a  gombot egyszer, majd még egyszer: . Megjelenik a Membrán teszt (36.) képernyője. Újra megnyomhatja a  gombot, majd még egyszer: . Ezen a képernyőn egy arra felhatalmazott személy tesztelheti a kijelzőmodul membránján lévő gombokat. Ha ezen a képernyőn áll, az összes gomb elveszti az alapfunkcióját, a funkcióbillentyűk pedig nincsenek definiálva. Egy megfelelően működő gomb megnyomásakor egy X jelenik meg a négyzetben.

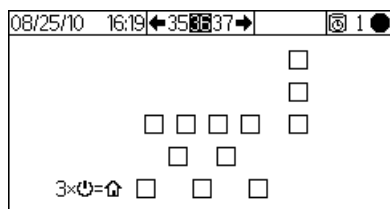





ÁBRA 47. Membrán teszt (36. képernyő)

- Nyomja meg a  elemet háromszor a visszalépéshez a Beállítás kezdőképernyőre (17. képernyő). Más képernyő közvetlen elérése nem lehetséges.

Hibaelhárítási rendszerkimenetek (37. képernyő)

Aktivált hibaelhárítással a Beállítás kezdőképernyőjén (17. képernyő) nyomja meg a  gombot a Hibaelhárítási rendszerkimenetek (37. képernyő) megjelenítéséhez. Egy X jelenik meg a négyzetekben, ha a mellettük lévő komponensek, úgymint a B és az A1 adagolószelep (az A2 és az A3 csak a mérős rendszereknél használatos), az oldószer szelepek (B és A), a pisztolyöblítő doboz és a riasztás

elektronikusan be van kapcsolva. Nyomja meg a  gombot a kényszerített mód elindításához. Megjelenik egy második jelölőnégyzet-csoport. A   gombbal jelölje ki az egyik kimeneti elemet a tesztelésre. Manuálisan hozza működésbe a kijelölésnek megfelelő szelepet, riasztást vagy pisztolyravaszt. A megfelelően működő összetevőknél egy X jelenik meg a második négyzetben a működtetést követően.

Nyomja meg a  gombot a kényszerített módból való kilépéshez. Ha bármilyen másik képernyőre vált, egyúttal kilép a kényszerített módból is.

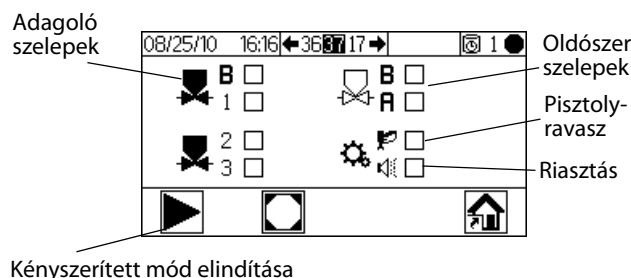

Kényszerített mód elindítása

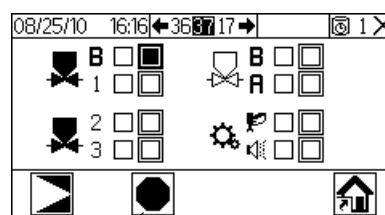

Kényszerített mód leállítása

ÁBRA 48. Hibaelhárítás képernyő – kimenetek (37. képernyő)

Dinamikus adagolás

Általános esetben (1:1, vagy nagyobb aránynál) az A komponens adagolása folyamatos. A B komponens adagolása szakaszos, a keverési arálynak megfelelő mennyiségű.

Általános működési ciklus, dinamikus adagolás

Áttekintés

A dinamikus adagolással igény szerinti arányú adagolás lehetséges, így nincs szükség külön keverőre, ezzel minimálisan csökkenthető az anyagok nemkívánatos érintkezése. Ez a funkció különösen hasznos a nyírásra érzékeny és a vízbázisú anyagoknál.

Egy szűkítőn keresztül injektálódik a B komponens a folyamatosan áramló A komponensbe. Minden egyes befecskendezés időtartamát és gyakoriságát szoftver vezérli. Tekintse meg a folyamat sematikus rajzát: ÁBRA 52.

A dinamikus adagolású rendszer jellemzői

A következő jellemzők hatnak a dinamikus adagolás teljesítményére:

- Az A komponens áramlása: Győződjön meg róla, hogy a szivattyú megfelelő méretű ahhoz, hogy biztosítani tudja az elegendő mennyiségű, megszakítás nélküli áramlást. Ne feledje, hogy egy nagyobb keverési aránynál az A komponens biztosítja a rendszerben haladó folyadékáram nagy részét.
- A B komponens áramlása: Győződjön meg róla, hogy a szivattyú megfelelő méretű ahhoz, hogy biztosítani tudja az elegendő mennyiségű, megszakítás nélküli áramlást.
- Az A komponens nyomása: Gondoskodjon a pontos nyomákszabályozásról. Ajánlott az A komponens nyomását 5–15%-kal **alacsonyabbra** állítani, mint a B komponensét.
- A B komponens nyomása: Gondoskodjon a pontos nyomákszabályozásról. Ajánlott a B komponens nyomását 5–15%-kal **magasabbra** állítani, mint az A komponensét.

MEGJEGYZÉS: A dinamikus adagolásnál nagyon fontos az állandó, jól szabályozott folyadékellátás fenntartása. A megfelelő nyomákszabályozás elérése, és a szivattyú okozta pulzálás minimalizálásának érdekében építsen be egy folyadékszabályozót az A és B ellátóvezetésekre, a mérők elé.

Válassza ki a B komponens szűkítőjének méretét

Ha nem tudja fenntartani a kívánt áramlást és szórási arányt, előfordulhat, hogy másik szűkítőt kell választania. A kívánt átfolyás és keverési arány alapján válassza ki az 6367oldalon található táblázatokból a megfelelő szűkítőméretet.

Az A/B nyomás kiegyenlítése

Ha a B komponens nyomása túl nagy, a befecskendezéskor eltolja az átfolyó A komponenset. A szelep nem lesz elég ideig nyitva, és a magas arányra utaló hibajelzés jelentkezik.

Ha a B komponens nyomása túl alacsony, nem jut elegendő mennyiségű anyag a folyamba. A szelep túl sokáig lesz nyitva, és az alacsony arányra utaló hibajelzés jelentkezik.

A B komponens helyes szűkítőméretének megválasztásával és az A/B nyomás kiegyenlítésével a rendszert a megfelelő nyomástartományban lehet tartani, így egy állandó keverési arányt lehet elérni.

Az ÁBRA 50 mutatja az A és a B nyomás egyensúlyát, mely az adagoló beömlőjénél olvasható le. Ajánlott a B komponens nyomását 5–15%-kal magasabbra állítani, mint az A komponensét, mert ezzel a nyomást a vezérlési tartományban tartja, biztosítja a megfelelő keverési arányt, és megfelelően keveredett anyagot kap. Ha a nyomás nincs kiegyenlítve („B nyomás túl magas” vagy „B nyomás túl alacsony”), nem lehet a kívánt keverési arányt fenntartani. A rendszer a rossz arányra utaló riasztást küld, és leállítja a műveletet.

MEGJEGYZÉS: A többféle áramlási sebességgel dolgozó rendszerek esetében ajánlatos a rendszert a legnagyobb áramlási sebességhez beállítani, hogy biztosítani lehessen a megfelelő folyadékellátást a teljes tartományban.

Dinamikus adagolás esetén az A komponens adagolása folyamatosan zajlik. A B komponens adagolószelepe ciklikusan nyit és zár; a 0,5–1,0 másodperces ciklusok megfelelő egyensúlyt biztosítanak.

Figyelje a rendszer teljesítményét a Szivattyúvezérlés indítása (15.) képernyőn látható, az egyes szivattyúkhoz tartozó nyomás leolvasásával.

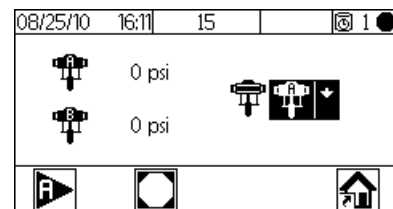

ÁBRA 49. Szivattyúnyomás megfigyelése

A rendszer teljesítményével kapcsolatban további információval szolgálnak a figyelmeztető üzenetek is. Állítson a nyomáson ezeknek megfelelően. Lásd: Táblázat 2, 51. oldal.

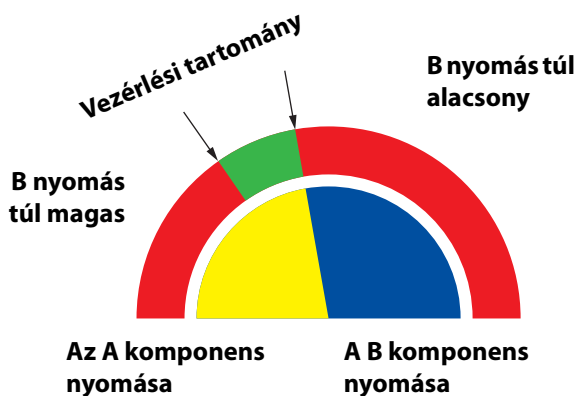

ÁBRA 50. A/B vezérlési tartomány a megfelelő méretű szűkítővel

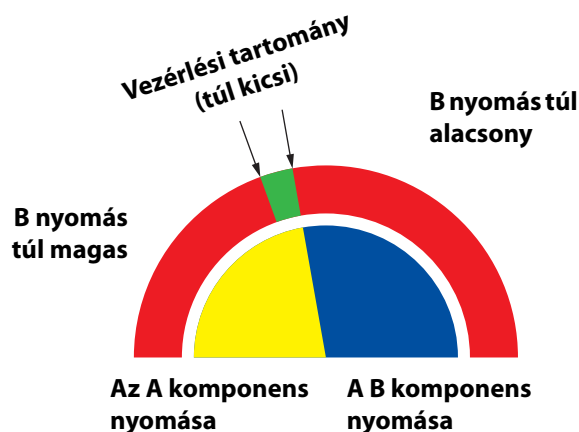

MEGJEGYZÉS: Ha túl kicsi a szűkítő, nagyobb nyomáskülönbségre lehet szüksége, mint ami a rendszerrel beállítható.

ÁBRA 51. A/B vezérlési tartomány túl nagy méretű szűkítővel

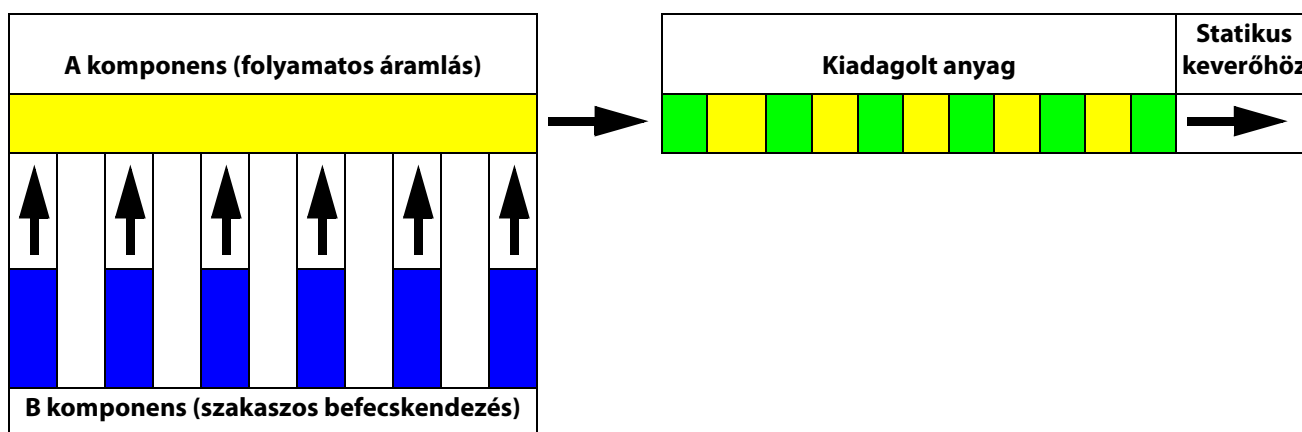

ÁBRA 52. A dinamikus adagolás működésének sematikus ábrája

Táblázat 2: Hibaelhárítási útmutató a dinamikus adagoláshoz
(a rendszerszintű hibaelhárítást lásd: Táblázat 3, az 54. oldaltól kezdődően)

Hibaüzenet	Megoldás
Alacsony arány hiba (R1)	<ul style="list-style-type: none"> Növelje az A nyomást vagy csökkentse a B nyomást. Használjon kisebb szűkítőt.
Magas arány hiba (R4)	<ul style="list-style-type: none"> Növelje a „B” nyomást. Tisztítsa meg a szűkítőt, vagy használjon nagyobb méretűt. Ellenőrizze, hogy megfelelően nyílik-e a B szelep.

Rendszerhibák

MEGJEGYZÉS: Na használja abban a vezetékben lévő folyadékot, mely rossz keverési aránnyal készült, mert előfordulhat, hogy nem szárad megfelelően.

Rendszerriasztások

A rendszerriasztások figyelmeztetik egy adott problémára, és segítenek megelőzni a rossz arányú szórását. Riasztás esetén a rendszer leáll, és a következő történik:

- A riasztó hangjelzést ad.
- A kijelzőmodul állapotsora megjeleníti a hiba kódját.
- A riasztás dátum és idő jelzéssel mentésre kerül a naplóba.

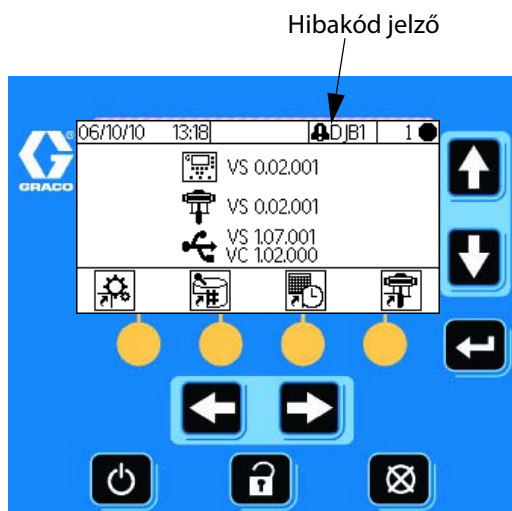

ÁBRA 53. Riasztási kódok a kijelzőmodulon

A rendszer tanácsainak/ bejegyzéseinek kódjai

TÁBLÁZAT 3 a tanácsok és bejegyzések kódjait tartalmazza. A tanácsok és bejegyzések nem állítják le a rendszer működését, és nem adnak hangjelzést. Amikor a rendszer tanácsol valamit, a kijelzőmodul állapotsora megjeleníti a tanács ikonját és kódját. A rendszer bejegyzései nem jelennek meg az állapotsoron. Mind a tanácsok, mind a bejegyzések dátum és idő jelzéssel mentésre kerülnek a naplóba, amelyet vagy megtekinthet a kijelzőmodulon, vagy az opcionális USB csatlakozón keresztül menthet egy flash meghajtóra.

#	Dátum	Idő	Kód	Állapot
1	8/25/10	16:02	DJB1	Bejegyzés – nincs ikon
2	8/25/10	16:02	DJB1	Riasztás ikonja
3	8/25/10	14:00	DJB1	Tanács ikonja
4	8/25/10	13:56	DJB1	
5	8/25/10	13:55	P6B1	

ÁBRA 54. Hibanapló ikonok

A hiba törlése és újraindítás

MEGJEGYZÉS: Amikor valamilyen hiba jelentkezik, az újraindítás előtt mindenképpen állapítsa meg a hiba kódját. Ha elfelejti a kódot, a **(Hibanapló indítása (5-14. képernyő))** 43 oldal) részben leírtak szerint nézze meg az utolsó 50, dátummal és időponttal jelölt hibát.

A riasztás visszaállításához tekintse meg a Táblázat 3ot és a Riasztás hibaelhárítása részt az 55oldalon. Sok hiba

a  gomb megnyomásával egyszerűen törölhető.

A légáramkapcsoló (AFS) működése

Levegős vagy segédlevegős pisztolyok

A légáramkapcsoló (AFS) érzékeli a pisztolyhoz áramló levegőt, és jelez a 2KE vezérlőjének, ha a pisztoly ravaszát meghúzták. ProMix A kijelzőmodulon a pisztoly ikonja szórását jelez, ha az AFS bekapcsolt.

Ha a szivattyú elromlik, és ha a ProMix 2KE nem észleli a helyzetet, és nem lép közbe, a tiszta gyanta vagy a katalizátor kiszórását semmi nem gátolja. Ezért is olyan fontos az AFS.

Amennyiben a ProMix 2KE az AFS jelzésén keresztül érzékeli, hogy a pisztoly ravaszát meghúzták, viszont az egyik vagy akár mindkét szivattyú áll, 40 másodperc után megjelenik egy adagolási idő riasztás (QTA1 vagy QTB1) és a rendszer készenléti módra vált.

MEGJEGYZÉS: A 45:1 szivattyúzási aránnyal működő rendszerek levegő nélküli pisztollyal használhatók. Ezek a rendszerek nem tartalmaznak légáramkapcsolót, és úgy vannak beállítva, hogy nem küldenek üresjárat-figyelmeztetést.

MEGJEGYZÉS: Más szivattyúzási arányú, levegő nélküli (airless) alkalmazásokhoz a légáramkapcsoló a Beállítás 2 (19. képernyő) lapon tiltható le.

Üresjárat-figyelmeztetés (IDLE)

Ez a figyelmeztetés akkor jelenik meg, ha a ProMix

berendezés Keverés  módba van állítva, és 2 perc eltelt a légáramkapcsoló jelének érzékelése (a pisztoly ravaszának

meghúzása) óta. Megjelenik a pisztoly üresjárat  ikonja.

Ez a figyelmeztetés a 45:1 szivattyúzási arányú, levegő nélküli pisztolyos rendszerek esetében nem aktív.

Az *AFS-t használó rendszereknél* a pisztolyravasz meghúzása törli a figyelmeztetést, és folytathatja a szórást.

AFS nélkül a ravasz meghúzása nem törli a figyelmeztetést.

A szórás folytatásához meg kell nyomnia a  gombot,

majd a  gombot, és ezután meg kell húznia a pisztoly ravaszát.

Hibakódok

**Táblázat 3: A rendszer tanácsainak/
bejegyzéseinek kódjai**

Kód	Magyarázat	Részletek
Riasztási kódok – Hangjelzések, rendszerleállások, ikonmegjelenítések a probléma megoldásáig és a riasztás törléséig.		
CA	Kommunikációs hiba	55
CAU1	USB kommunikációs hiba	55
EQU2	USB behelyezése nem készenléti módban	56
SG	Pisztolyöblítő doboz hibája	56
SAD1 SAD2	Porlasztó levegő öblítéskor – 1. pisztoly Porlasztó levegő öblítéskor – 2. pisztoly	56
SFA1 SFB1	PreMix hiba – szín PreMix hiba – katalizátor	57
SHA1 SHB1	PreFill hiba – szín PreFill hiba – katalizátor	57
SM	MixFill indítási hiba	57
SN	MixFill befejezési hiba	57
QPD1 QPD2	Fazékidő hiba – 1. pisztoly Fazékidő hiba – 2. pisztoly	57
R1	Alacsony arány hiba	58
R4	Magas arány hiba	59
QDA1 QDB1	A túlادagolása, B adagolása túl rövid B túlادagolása, A adagolása túl rövid	59
QTA1 QTB1	A adagolási idő hiba B adagolási idő hiba	60
QLAX QLBX	A szivárgási hiba B szivárgási hiba	60
DJA1 DJB1	Lineáris szenzor hibája – A szivattyú Lineáris szenzor hibája – B szivattyú	60
DKA1 DKB1	Reed kapcsoló hibája – A szivattyú Szivattyú Reed kapcsoló hibája – B szivattyú	60
P4A1 P4B1	Magas nyomás hiba – A szivattyú Magas nyomás hiba – B szivattyú	60
P6A1 P6B1	Nyomásérzékelő hiba – A szivattyú Nyomásérzékelő hiba – B szivattyú	60
DDA1 DDB1	Merülési/kavitációs hiba – A szivattyú Merülési/kavitációs hiba – B szivattyú	60
EFA1 EFB1	Várakoztatási hiba – A szivattyú Várakoztatási hiba – B szivattyú	61
DFA1 DFB1	Hiba a felső állásban – A szivattyú Hiba a felső állásban – B szivattyú	61
DGA1 DGB1	Hiba az alsó állásban – A szivattyú Hiba az alsó állásban – B szivattyú	61
DHA1 DHB1	Megállási hiba – A szivattyú Megállási hiba – B szivattyú	61

**Táblázat 3: A rendszer tanácsainak/
bejegyzéseinek kódjai**

Kód	Magyarázat	Részletek
Tanácsok kódjai – Nincs riasztás, a rendszer tovább működik, ikonmegjelenítés az aktív képernyőn a törlésig		
MAA1	A szivattyú karbantartása esedékes	NEM ALKALMAZHATÓ
MAB1	B szivattyú karbantartása esedékes	NEM ALKALMAZHATÓ
MEA1	A keverőszelep karbantartása esedékes	NEM ALKALMAZHATÓ
MEB1	B keverőszelep karbantartása esedékes	NEM ALKALMAZHATÓ
MESA	A oldószer szelep karbantartása esedékes	NEM ALKALMAZHATÓ
MESB	B oldószer szelep karbantartása esedékes	NEM ALKALMAZHATÓ
MGA1	A folyadékiszűrő karbantartása esedékes	NEM ALKALMAZHATÓ
MGB1	B folyadékiszűrő karbantartása esedékes	NEM ALKALMAZHATÓ
MGP1	Légszűrő karbantartása esedékes	NEM ALKALMAZHATÓ
ES	A rendszer alapértelmezett beállításai betöltve	NEM ALKALMAZHATÓ
Bejegyzések kódjai – Nincs riasztás, a rendszer tovább működik, nem jelenik meg ikon az aktív képernyőn		
EL	A rendszer bekapcsolva.	NEM ALKALMAZHATÓ
EC	A rendszerbeállítások megváltoztak.	NEM ALKALMAZHATÓ
EP	A szivattyúvárakoztatás befejeződött.	NEM ALKALMAZHATÓ
ET	A rendszer automatikus üritést végzett a fazékidő lejáta után.	NEM ALKALMAZHATÓ
EQU1	USB behelyezése készenléti módban.	NEM ALKALMAZHATÓ

Riasztás hibaelhárítása

Riasztás és leírása	Hiba oka	Megoldás
CA Kommunikációs hiba A kijelzőmodul nem kommunikál a speciális folyadékvezérlő modullal.	A kijelzőmodul és a speciális folyadékvezérlő modul közötti CAN kábel nincs csatlakoztatva.	Ellenőrizze, hogy a kábel megfelelően van-e csatlakoztatva.
	A CAN kábel el van vágva, vagy meg van hajlítva.	Ellenőrizze, hogy a kábel nincs-e elvágva, vagy 40 mm-nél kisebb sugárral meghajlítva.
	Tönkrement a kábel vagy a csatlakozó.	Cserélje ki a kábelt.
	Váltakozó áramú generátoros rendszerek: Ellenőrizze, hogy a speciális folyadékvezérlő modul (AFCM), a kijelzőmodul (DM) és az USB modul feszültség alatt van-e (zöld LED világít), és kommunikál-e (a borostyán LED villog)	<ol style="list-style-type: none"> Az áramellátás nélküli moduloknál válassza le a kábelt, és ellenőrizze a váltakozó áramú generátor által előállított feszültséget (lásd: Alternátormodul kimenő teljesítménye). Ha a megfelelő feszültség nem érzékelhető, végezze el az alternátormodul hibaelhárítását. Ha a megfelelő feszültség érzékelhető, ellenőrizze, hogy a kábel mindkét modulhoz jól csatlakozik-e. Ha a kábel jó, cserélje ki a modult.
	Előfordulhat, hogy zárlat van valamelyik szolenoidnál vagy a speciális folyadékvezérlőhöz csatlakoztatott mérőkábelnél.	A kábel cseréje (16E890)
	Előfordulhat, hogy a speciális folyadékvezérlő modul tápegysége rossz, erre utal az is, hogy az állapotjelző LED-ek (piros, sárga, zöld) nem világítanak. A tápegységet a speciális folyadékvezérlő modulról leválasztva majd egy másik modulra – vagy a kijelzőmodulra vagy az USB modulra – kapcsolva ellenőrizze, hogy működik-e a tápegység.	Cserélje ki a modult.
	A kijelzőmodulra és a speciális folyadékvezérlő modulra nem ugyanaz a szoftververzió van telepítve.	Az összes modulra telepítse a legújabb verziójú szoftvert a 16D922 tokenkészletről.
	A speciális folyadékvezérlő modul piros LED-je világít.	Ha folyamatosan világít, cserélje ki a modult. Ha villog, vegye fel a kapcsolatot a forgalmazóval.
MEGJEGYZÉS: <ol style="list-style-type: none"> Ha a folyadékvezérlő modul kommunikációja megszakad (a borostyán LED nem villog), majd visszatér, a riasztás automatikusan törlődik és nem jelenik meg a naplóban. Ha a kijelzőmodul kommunikációja megszakad (a borostyán LED nem villog), majd visszatér, a riasztást manuálisan kell törölni, és a riasztásról naplóbejegyzés készül. Ha az USB modul kommunikációja megszakad (a borostyán LED nem villog), majd visszatér, a rendszer nem küld riasztást. 		
CAU1 USB kommunikációs hiba A rendszer az utolsó bekapcsoláskor még érzékelt az USB modult, de jelenleg nem észleli.	A modult eltávolították.	Állítsa a rendszert készenléti módba, és szerelje be az USB modult.
	A kábel nem csatlakozik, vagy eltörött.	Állítsa a rendszert készenléti módba, és csatlakoztassa vagy cserélje ki az USB kábelt.

Riasztás és leírása	Hiba oka	Megoldás
EQU2 Az USB meghajtó hibája Az USB meghajtót nem készenléti módban dugták be.	A legtöbb USB meghajtó nem felel meg a gyújtószikramentességi (IS) szabványoknak, ezért veszélyes őket a rendszer működése közben használni.	Állítsa a rendszert készenléti módba. Csak veszélytelen környezetben csatlakoztassa az USB meghajtót.
SG Pisztolyöblítő doboz hibája A pisztolyöblítő doboz engedélyezve van, de a rendszer az öblítés, a színcsere vagy az automatikus ürítés közben nem érzékel pisztolyt a dobozban.	Nincs lecsukva a pisztolyöblítő doboz teteje. Pisztolyöblítő dobozt használó rendszereknél az öblítés közben nincs pisztoly a dobozban. FIGYELEM! Annak érdekében, hogy megelőzze a keveredett anyag beleszáradását a berendezésbe, ne kapcsolja le az áramot. Kövesse a jobb oldalon felsorolt megoldások egyikét.	Csukja le a fedelet, és törölje a riasztást. Öblítse ki a rendszert oldószerrel vagy frissen kevert anyaggal: <ul style="list-style-type: none"> • Oldószeres öblítés – Lásd: A keveredett anyag kiöblítése, 35. oldal. A rendszer az előre beállított öblítési idő végéig öblít. • Öblítés újonnan kevert anyaggal – Állítsa a rendszert keverés módba, és szórja ki a szükséges mennyiségű anyagot a fazékidő időzítőjének visszaállításához.
SAD1 vagy SAD2 Porlasztó levegő öblítéskor A rendszer porlasztó levegőt észlelt az 1-es (SAD1) vagy a 2-es pisztolynál (SAD2) az öblítés kiválasztásakor vagy az öblítéssorozat alatt.	A porlasztó levegő megrekedt.	Cserélje ki a légáramkapcsolót.
	A pisztoly nincs az öblítődobozban.	Helyezze a pisztolyt az öblítődobozba.
	A pisztolyöblítő doboz légelzárója nem működik.	Tesztelje a hibaelhárítási képernyők segítségével. Lásd a 48. oldalon. Szükség szerint javítsa meg vagy cserélje ki a légelzáró szelepet.
	Szivárog a levegő a porlasztólevegő vezetékéből.	Vizsgálja meg a levegővezetékét, hogy nincs-e rajta csomó, sérülés vagy nem lazák-e a kapcsolatai. Szükség szerint javítsa meg vagy cserélje ki.

Riasztás és leírása	Hiba oka	Megoldás
SFA1 vagy SFB1 PreMix hiba A pisztolyöblítő dobozt használó rendszer nem megfelelő mennyiségű gyantát/szín (SFA1) vagy katalizátort (SFB1) érzékelt a 10 másodperces PreMix (előkeverési) sorozatban. SHA1 vagy SHB1 PreFill hiba Nem sikerült elérni az 5 perces PreFill (előtöltési) sorozat alatt a szín (SHA1) vagy a katalizátor (SHB1) szükséges mennyiségét.	A pisztoly, a vezeték vagy a szelep eltömődött, illetve beragadt.	Ellenőrizze az alkatrészeket, és szükség szerint tisztítsa meg, javítsa vagy cserélje ki őket.
	A szivattyú(k) nem működik, vagy kifogyott a folyadék.	Töltse fel a folyadéktárolót. Ellenőrizze és javítsa meg a szivattyút. A javítási műveleteket és a cserealkatrészeket megtalálja a szivattyú kézikönyvében.
	A légvezetékek, illetve a szolenoidok rosszul vannak beszerelve, vagy a szolenoidok nem működnek.	Ellenőrizze a légvezeték útját. Lásd: A rendszer pneumatikus kapcsolási rajza , vagy 6869 oldal. Ellenőrizze, hogy működik-e a szolenoid.
	Az áramlási sebesség túl alacsony.	Növelje a folyadék nyomását.
SM MixFill indítási hiba A pisztolyöblítő dobozt használó rendszer nem megfelelő mennyiségű keveredett anyagot érzékelt a 10 másodperces keverékfeltöltési sorozatban. SM MixFill befejezési hiba A rendszer nem megfelelő mennyiségű keveredett anyagot érzékelt az 5 perces keverékfeltöltési sorozatban.	A pisztolyöblítő doboz nem indítja el a pisztolyt.	Ellenőrizze, hogy be van-e húzva a ravasz. Igazítson rajtuk, ha szükséges.
	A vezeték vagy a pisztoly eltömődött, illetve le van szűkítve.	Tisztítsa meg a vezetéket, a szórófejet vagy a szűrőt.
	Az áramlási sebesség túl alacsony.	Növelje a folyadék nyomását, vagy csökkentse a szűkítést.
	A szelep beragadt.	Tisztítsa meg a szelepet, vagy ellenőrizze, hogy a szolenoid megfelelően működteti-e a szelepet.
QPD1 vagy QPD2 Fazékidő hiba A keveredett anyag fazékidője letelt az 1-es (QPD1) vagy a 2-es pisztolynál (QPD2).	Nem szórt ki elegendő mennyiségű anyagot ahhoz, hogy friss maradjon a keverékelosztóban, a tömlőben és a pisztolyban lévő keveredett anyag.	Öblítse át a keveredett anyag vezetékeit. Lásd a 35. oldalon. Ellenőrizze, hogy megfelelően adta-e meg a tömlő hosszát és átmérőjét. Lásd: Beállítás 2. (19. képernyő) , 45 oldal. Szórja ki a szükséges mennyiséget a fazékidő visszaállításához.

Riasztás és leírása	Hiba oka	Megoldás
R1 Alacsony arány hiba A keverési arány kisebb, mint az A és a B komponens térfogatarányára vonatkozó alsó tőrés határ.	A rendszer túlságosan le van szűkítve.	<ul style="list-style-type: none"> Ellenőrizze, hogy a rendszer teljesen fel van-e töltve anyaggal. Ellenőrizze, hogy a szivattyú fordulatszáma megfelelően van-e beállítva. Ellenőrizze, hogy a szórófej/fúvóka megfelelő méretű-e az átfolyáshoz és a felhasználási módhoz, és azt, hogy nincs-e eltömődve. Ellenőrizze, hogy a folyadékszabályozó beállítása megfelelő-e.
	Ha a riasztás indításkor, öblítés után jelentkezik, valószínűleg túl nagy volt az áramlási sebesség.	Csökkentse a pisztoly tűjének útját, hogy lelassítsa a kezdeti folyadékáram sebességét a folyadéktömlők feltöltődéséig.
	Ha a riasztás akkor jelentkezik, mikor már egy ideje használja a pisztolyt, akkor lehet, hogy a folyadékellátókban lévő nyomás nincs kiegyenlítve.	<i>Állítsa be</i> az A és a B komponens folyadékellátóinak nyomását úgy, hogy azok körülbelül egyenlők legyenek. <i>Ha a nyomás már körülbelül egyenlő,</i> ellenőrizze, hogy az A és a B komponens adagolószelepei megfelelően működnek-e.
	A szelepek lassan működnek az A vagy a B komponensnél. Ezt a következők okozhatják:	Az ellenőrzéshez működtesse kézzel az A és a B adagolószelepek szolenoidjait a ProMix 2KE javítási és alkatrész kézikönyvében leírtak szerint.
	<ul style="list-style-type: none"> A szelepműködtetőkhöz érkező légnyomás túl alacsony. 	<ul style="list-style-type: none"> Növelje a légnyomást. A légnyomásnak 0,52–0,84 MPa-nak (75–120 psi, 5,2–8,4 bar) kell lennie; az ajánlott a 0,84 MPa.
	<ul style="list-style-type: none"> Valami leszűkíti a szolenoidot vagy a csövezést, és elzárja a szelepműködtető levegő útját. 	<ul style="list-style-type: none"> Előfordulhat, hogy szennyeződés vagy nedvesség van a légellátó-rendszerben. A megfelelő szűrők használata szükséges. Ellenőrizze, hogy működnek-e a szolenoidok.
	<ul style="list-style-type: none"> Egy adagolószelep túl sokáig volt nyitva. Az A adagolószelep túl sokáig volt nyitva. 	<ul style="list-style-type: none"> A beállítási utasításokat megtalálja a részben a Szelepbeállítások 37 oldalon.
	<ul style="list-style-type: none"> A folyadék nyomása túl nagy, a levegőé túl alacsony. 	<ul style="list-style-type: none"> Állítsa be a levegő és a folyadék nyomását. Lásd fent az ajánlott légnyomásértékeket.

Riasztás és leírása	Hiba oka	Megoldás
R4 Magas arány hiba A keverési arány nagyobb, mint az A és a B komponens térfogatarányára vonatkozó felső tőrés határ.	A rendszer szűkítése túl kevés.	<ul style="list-style-type: none"> Ellenőrizze, hogy a rendszer teljesen fel van-e töltve anyaggal. Ellenőrizze, hogy a szivattyú fordulatszáma megfelelően van-e beállítva. Ellenőrizze, hogy a szórófej/fúvóka megfelelő méretű-e az átfolyáshoz és a felhasználási módhoz, és azt, hogy nincs-e elhasználódva. Ellenőrizze, hogy a folyadékszabályozó beállítása megfelelő-e.
	Ha a riasztás indításkor, öblítés után jelentkezik, valószínűleg túl nagy volt az áramlási sebesség.	Csökkentse a pisztoly tűjének útját, hogy lelassítsa a kezdeti folyadékáram sebességét a folyadéktömlők feltöltődéséig.
	Ha a riasztás akkor jelentkezik, mikor már egy ideje használja a pisztolyt, akkor lehet, hogy a folyadékellátókban lévő nyomás nincs kiegyenlítve.	<i>Állítsa be</i> az A és a B komponens folyadékellátóinak nyomását úgy, hogy azok körülbelül egyenlőek legyenek. <i>Ha a nyomás már körülbelül egyenlő</i> , ellenőrizze, hogy az A és a B komponens adagoló szelepei megfelelően működnek-e.
	A szelepek lassan működnek az A vagy a B komponensnél. Ezt a következők okozhatják:	Az ellenőrzéshez működtesse kézzel az A és a B adagoló szelepek szolenoidjait.
	<ul style="list-style-type: none"> A szelepműködtetőkhöz érkező légnyomás túl alacsony. 	<ul style="list-style-type: none"> Növelje a légnyomást. A légnyomásnak 0,52–0,84 MPa-nak (75–120 psi, 5,2–8,4 bar) kell lennie; az ajánlott a 0,84 MPa.
	<ul style="list-style-type: none"> Valami leszűkíti a szolenoidot vagy a csövezést, és elzárja a szelepműködtető levegő útját. 	<ul style="list-style-type: none"> Előfordulhat, hogy szennyeződés vagy nedvesség van a légellátó-rendszerben. A megfelelő szűrők használata szükséges.
	<ul style="list-style-type: none"> Egy adagoló szelep túl sokáig volt nyitva. Az A adagoló szelep túl sokáig volt nyitva. 	<ul style="list-style-type: none"> A beállítási utasításokat megtalálja a részben a Szelepbeállítások 37 oldalon.
	<ul style="list-style-type: none"> A folyadék nyomása túl nagy, a levegőé túl alacsony. 	<ul style="list-style-type: none"> Állítsa be a levegő és a folyadék nyomását. Lásd fent az ajánlott légnyomásértékeket.
QDA1 Overdose A Az A komponens adagolása túlvezérelt, a B anyaggal vegyítve pedig a mennyiségük meghaladja a keverék kamra kapacitását. QDB1 Overdose B B anyag adagolása túlvezérelt, ennek következtében az A anyagé is, a B anyaggal vegyítve pedig a mennyiségük meghaladja a keverékelosztó kapacitását.	A szeleptömítés vagy a szeleptű/ülés szivárog.	Javítsa meg a szelepet.
	A szelepek lassan működnek az A vagy a B komponensnél.	Lásd az Alacsony arány hiba és a Magas arány hiba részt az 58-59 oldalon.
	A rendszer nagy keverési aránnyal és gyors átfolyási sebességgel üzemel.	Szükség lehet az átfolyási sebesség korlátozására a B komponensnél, amit az adagoló szelepen lévő hatlapú anya beállításával érhet el.

Riasztás és leírása	Hiba oka	Megoldás
QTA1 vagy QTB1 Dose Time Error A pisztoly ravasza aktív, de a kiválasztott adagolási idő alatt nem észlelhető az A szivattyú (QTA1) vagy a B szivattyú (QTB1) mozgása.	A rendszer keverés módban van, a pisztolyt pedig csak részlegesen húzták meg, így a rendszer a levegőt átengedi a pisztolyon, a folyadékot viszont nem.	Húzza meg teljesen a ravaszt.
	A folyadékáram túl alacsony.	Növelje az áramlási sebességet.
	A szelepek lassan működnek az A vagy a B komponensnél.	Lásd az Alacsony arány hiba és a Magas arány hiba részt az 58-59oldalon.
	Az A vagy a B szivattyúban nincs légnyomás.	Ellenőrizze, hogy a fő légellátó be van-e kapcsolva, és hogy a szelepek nyitva vannak-e.
	Levegőszivárgás van a légáramkapcsoló után.	Ellenőrizze, hogy van-e szivárgás a légvezetékeken, és ha van, javítsa ki.
	A légáramkapcsoló beragadt a nyitott állásban.	Tisztítsa meg vagy cserélje ki a légáramkapcsolót.
QLAX vagy QL BX Szivárgási hiba Az A (QLAX) vagy a B szivattyú (QLBX) zárt szelepekkel is működik.	Az A vagy a B adagolószelep szivárog.	Cserélje a szeleptűt és a szeleplülést.
	Az A vagy a B szivattyú nem illeszkedik rendesen, és folyamatosan mozog/csúszik.	Cserélje ki a szivattyú tömítéseit, a golyókat és az üléseket.
DJA1 vagy DJB1 Lineáris szenzor hibája A rendszer nem érzékeli az A (DJA1) vagy a B szivattyú (DJB1) lineáris szenzorát, vagy érvénytelen adatot mutat.	A szenzort nem ismeri fel a rendszer.	Ellenőrizze, hogy a szenzor be van-e dugva, valamint, hogy a szenzor és az AFCM működik-e. Ellenőrizze a kábel csatlakozásait. Cserélje ki a hibásan működő alkatrészeket.
	A mágnes elromlott.	Cserélje ki a mágnest és a foglalatot a légmotor dugattyújának tetején.
	A szenzor adatai tartományon kívüliek.	Ellenőrizze, hogy az érzékelő teljesen le van-e csavarva.
DKA1 vagy DKB1 Reed kapcsoló hibája A rendszer nem érzékeli az A (DKA1) vagy a B szivattyú (DKB1) reed szenzorát, vagy érvénytelen állapotot érzékel.	A reed kapcsoló fordítva lett behelyezve.	Fordítsa el a reed kapcsolót 180 fokkal, hogy illeszkedjen a légszelep mágneséhez.
	A reed kapcsolók beragadtak, vagy mindkét kapcsoló egyszerre van bekapcsolva.	Ellenőrizze, hogy a kábel mindkét végén csatlakoztatva van-e. Ellenőrizze, hogy a reed kapcsoló, a kábel és az AFCM működik-e. Cserélje ki a hibásan működő alkatrészeket.
	A légszelep mágnes nem működik megfelelően.	Ellenőrizze, hogy a mágnes megfelelően van-e beszerelve, és hogy működik-e.
P4A1 vagy P4B1 Magas nyomás hiba A rendszer magas nyomást érzékelt az A (P4A1) vagy a B szivattyún (P4B1).	A szivattyú túl nagy légnyomásra van beállítva.	Csökkentse a rendszer vagy a szivattyúk levegőellátásának nyomását.
	A vezetékekben hőtágulás következett be.	Ha a rendszer tétlen, engedje le a nyomást. Környezeti hőmérséklet csökkenése.
	A nyomásérzékelő hibásan működik.	Cserélje ki a jeladót. Ellenőrizze, hogy a kábel és az AFCM működik-e.
P6A1 vagy P6B1 Nyomásérzékelő hiba A rendszer nem észleli az A nyomásérzékelőt (P6A1) vagy a B nyomásérzékelőt (P6B1).	A nyomásérzékelő hibásan működik.	Cserélje ki a jeladót. Ellenőrizze, hogy a kábel és az AFCM működik-e.
DDA1 vagy DDB1 Merülési/kavitációs hiba Az A (DDA1) vagy a B szivattyú (DDB1) merül, illetve kavítál.	Nincs folyadék.	Töltse fel a folyadékellátó-rendszert.
	A kiszorításos szivattyú nem illeszkedik megfelelően.	Állítsa helyre a kiszorításos szivattyút, a tömítéseit, a golyókat és az üléseket pedig cserélje ki.
	Levegő van a folyadékellátó-rendszerben.	Szorítson meg minden illesztést.

Riasztás és leírása	Hiba oka	Megoldás
EFA1 vagy EFB1 Várakoztatási hiba Az A (EFA1) vagy a B szivattyú (EFB1) nem várakozik (nem ér el az alsó állásba).	A pisztoly nincs kinyitva.	Húzza meg a pisztoly ravaszát, és engedjen ki folyadékot addig, amíg a szivattyú várakozó helyzetbe nem áll.
	A folyadékvezetékek eltömődtek.	Nézze át és tisztítsa ki a folyadékvezetékeket, a szórófejet és a keverékelosztót.
	Az adagolószelep hibásan működik.	Tisztítsa ki vagy állítsa helyre az adagolószelepet. Ellenőrizze, hogy működik-e a szolenoid. Tisztítsa ki a szelephez vezető légvezetékeket.
DFA1 vagy DFB1 Hiba a felső állásban Az A (DFA1) vagy a B szivattyú (DFB1) a kalibrálás vagy a tesztelés során nem áll meg a felső állásban (akkor is tovább mozog, ha az adagolószelep zárva van).	A kiszorítós szivattyú nem illeszkedik megfelelően.	Állítsa helyre a kiszorítós szivattyút, a tömítéseit, a golyókat és az üléseket pedig cserélje ki.
	Az adagolószelep nem illeszkedik, nem tömít.	Cserélje ki az adagolószelepen a szeleptűt/szelepülést.
DGA1 vagy DGB1 Hiba az alsó állásban Az A (DGA1) vagy a B szivattyú (DGB1) a kalibrálás vagy a tesztelés során nem áll meg az alsó állásban (akkor is tovább mozog, ha az adagolószelep zárva van).	A kiszorítós szivattyú nem illeszkedik megfelelően.	Állítsa helyre a kiszorítós szivattyút, a tömítéseit, a golyókat és az üléseket pedig cserélje ki.
	Az adagolószelep nem illeszkedik, nem tömít.	Cserélje ki az adagolószelepen a szeleptűt/szelepülést.
DHA1 vagy DHB1 Megállási hiba Az A (DHA1) vagy a B szivattyú (DHB1) a kalibrálás vagy a tesztelés során nem áll egyik állásban sem (akkor is tovább mozog, ha az adagolószelep zárva van).	A kiszorítós szivattyú nem illeszkedik megfelelően.	Állítsa helyre a kiszorítós szivattyút, a tömítéseit, a golyókat és az üléseket pedig cserélje ki.
	Az adagolószelep nem illeszkedik, nem tömít.	Cserélje ki az adagolószelepen a szeleptűt/szelepülést.

A dinamikus adagoláshoz használható szűkítők grafikonjai

Használja az 63- 67oldalon található grafikonokat a kívánt áramláshoz szükséges, és az anyag viszkozitásának megfelelő szűkítőméret megállapításához. Táblázat 4a rendelkezésre álló szűkítők méretei.

Példa:

Alkalmazás: sűrített levegős rendszer, 5:1 keverési aránnyal

Folyadékellátás: 1:1 arányú szivattyúk 0,7 MPa (7 bar; 100 psi) nyomáson

Áramlási sebesség: 300 cm³/perc a pisztolynál

*Szűkítő méretének kiválasztása:*Választhatja a 0,040 vagy a 0,070 méretű kilépőnyílást annak érdekében, hogy a nyomáskülönbség ne haladja meg a 0,07–0,14 MPa-t (0,7–1,4 bar, 10–20 psi), feltéve, hogy a folyadék viszkozitása hasonló a tesztekben használtakkal.

- Ha a B komponens viszkozitása kisebb, mint a táblázatban található anyagoké, akkor használhat kisebb szűkítőt, vagy csökkentheti a nyomáskülönbséget.
- Ha a B komponens viszkozitása nagyobb, mint a táblázatban található anyagoké, akkor használhat nagyobb szűkítőt, vagy növelheti a nyomáskülönbséget.
- Segédlevegős pisztolyt használó rendszereknél, ha az A komponens folyadéknyomása nagyobb, mint a táblázatban található, A komponenshez tartozó nyomás, akkor használhat nagyobb szűkítőt, vagy növelheti a nyomáskülönbséget.

Táblázat 4: Szűkítőméretek

Méret kódja	Nyílás mérete	Cikkszám
2*	0,020	15U936
3*	0,030	15U937
4*	0,040	15U938
5✓	0,050	15U939
6✓	0,060	15U940
7*	0,070	15U941
8✓	0,080	16D554

* Ezeket a szűkítőket a 15U955 számú befecskendező készlet tartalmazza.

✓ Ezek opcionális méretű szűkítők, a befecskendező készlet nem tartalmazza őket.

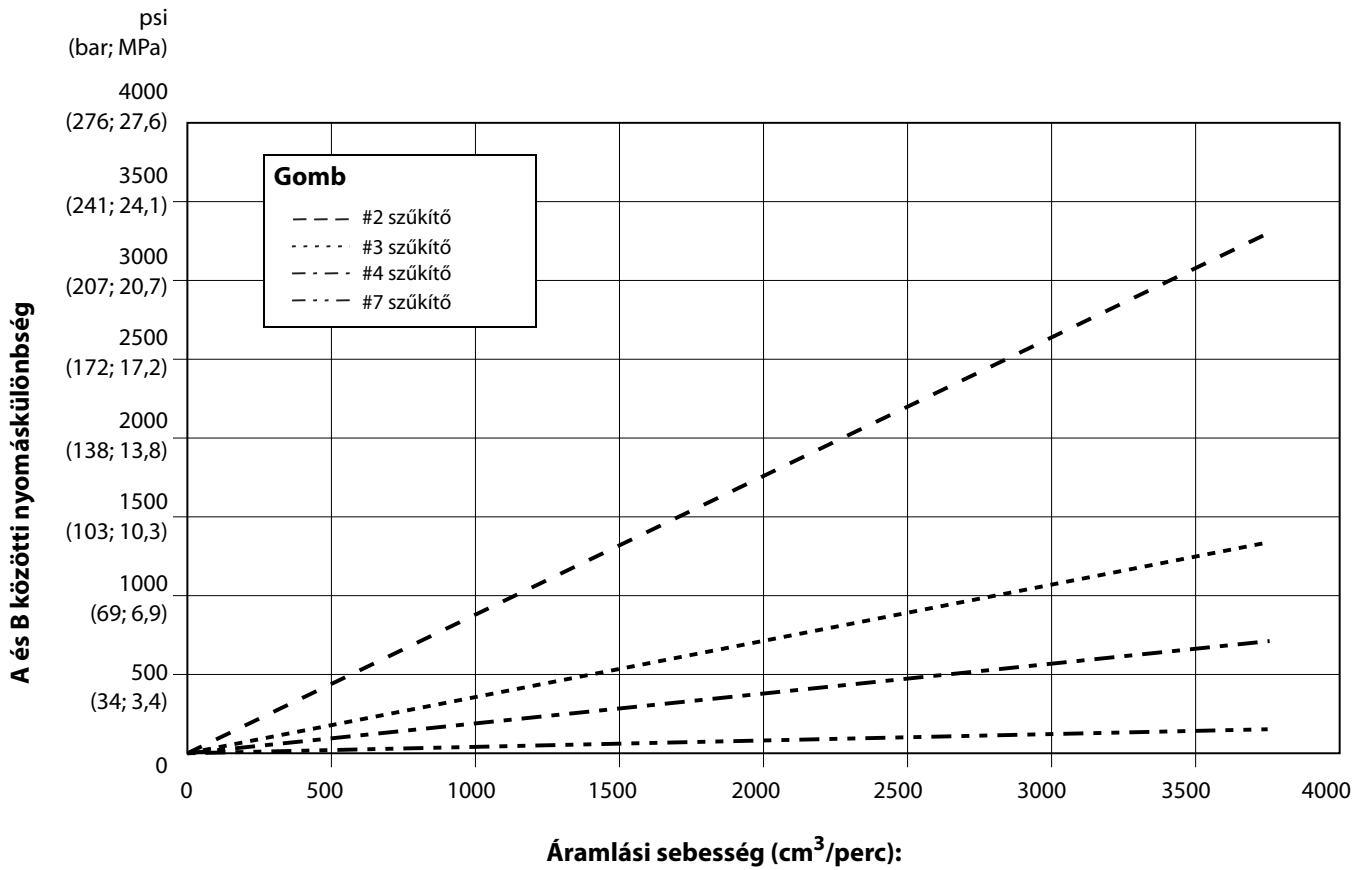

Részletes ábra

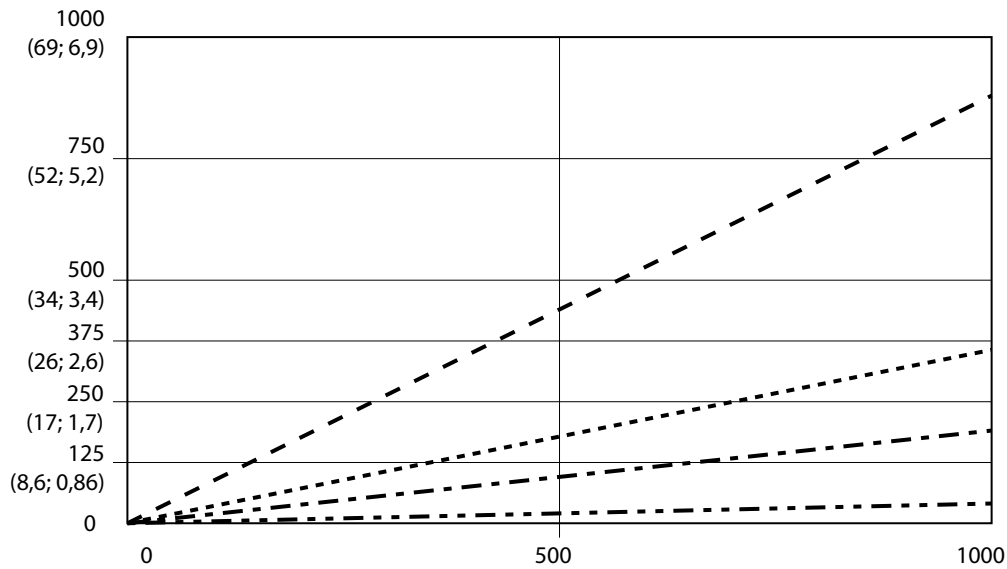

ÁBRA 55. A dinamikus adagolás teljesítménye (1:1 arány, 90 cP viszkozitású folyadék, 100 psi A oldali nyomás)

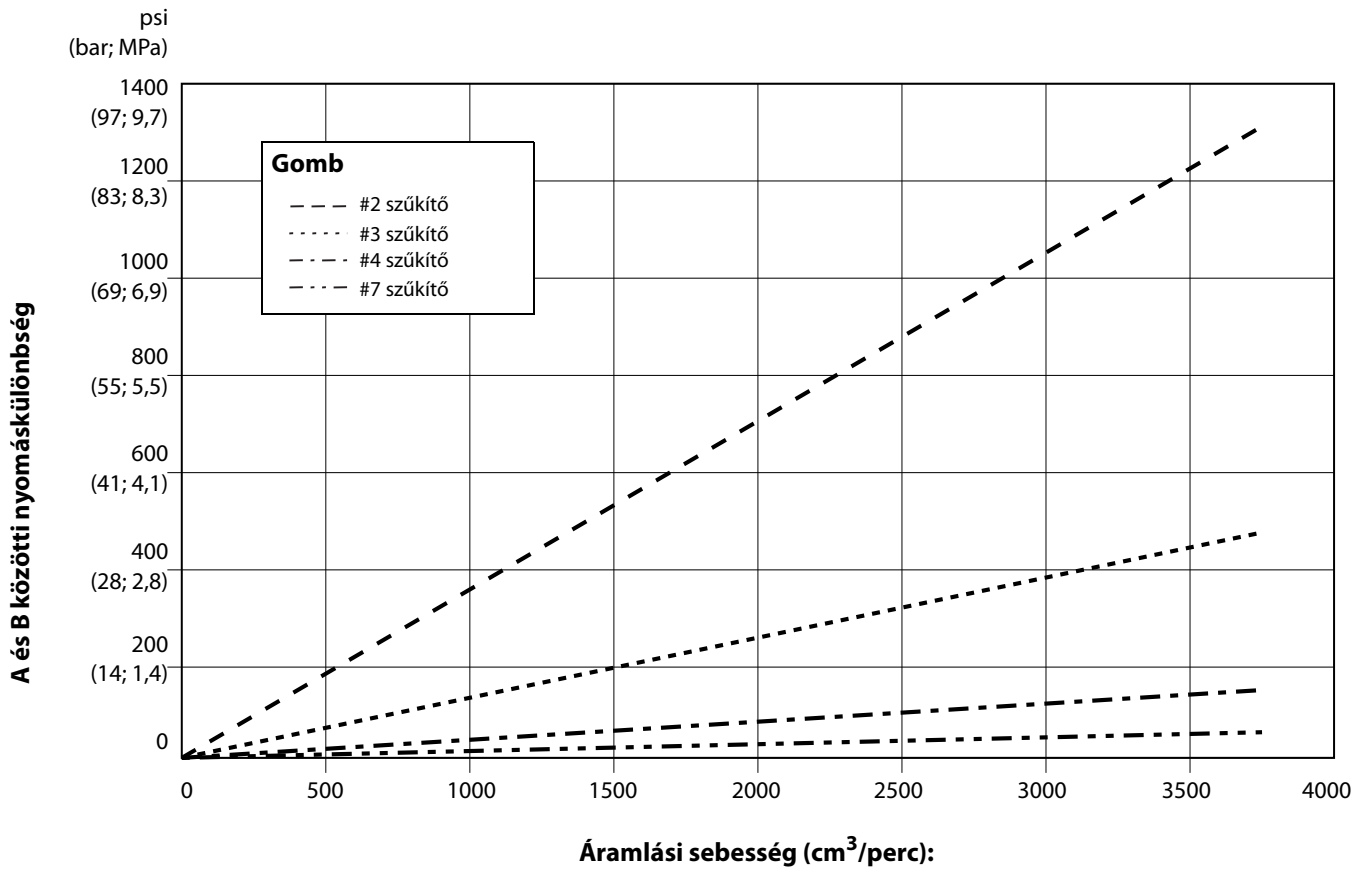

Részletes ábra

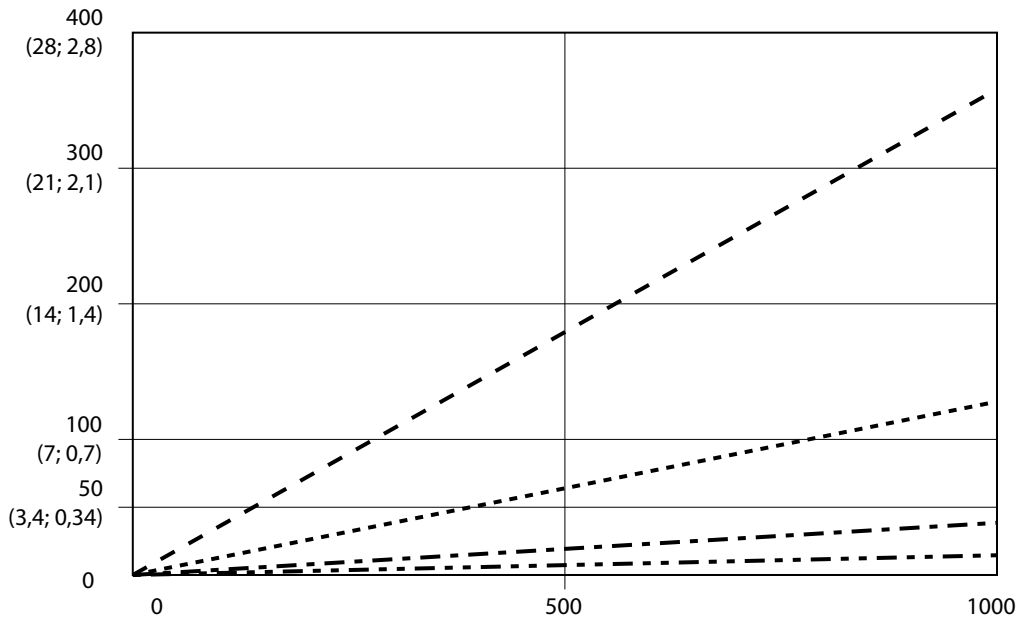

ÁBRA 56. A dinamikus adagolás teljesítménye (5:1 arány, 90 cP viszkozitású folyadék, 100 psi A oldali nyomás)

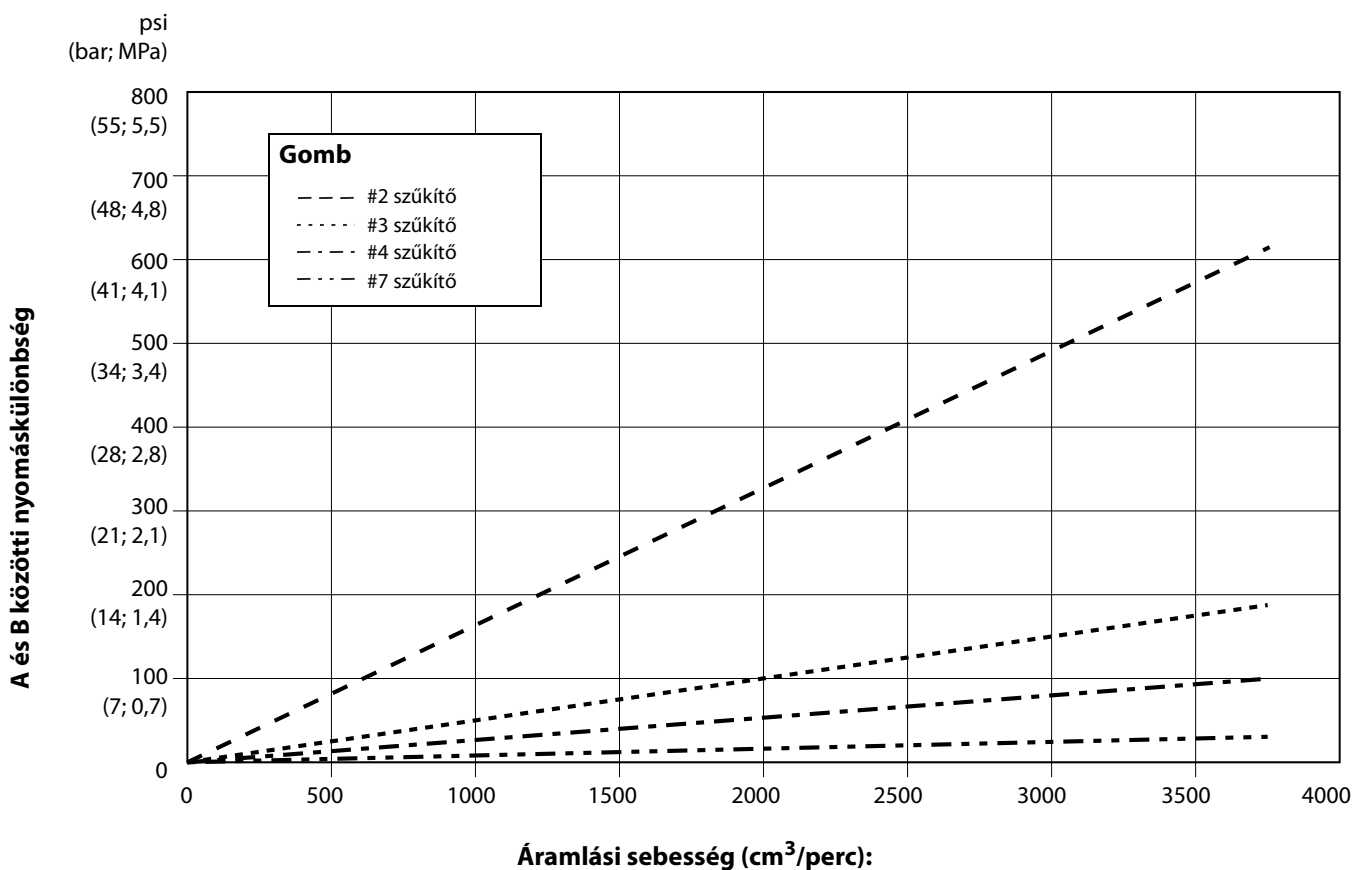

Részletes ábra

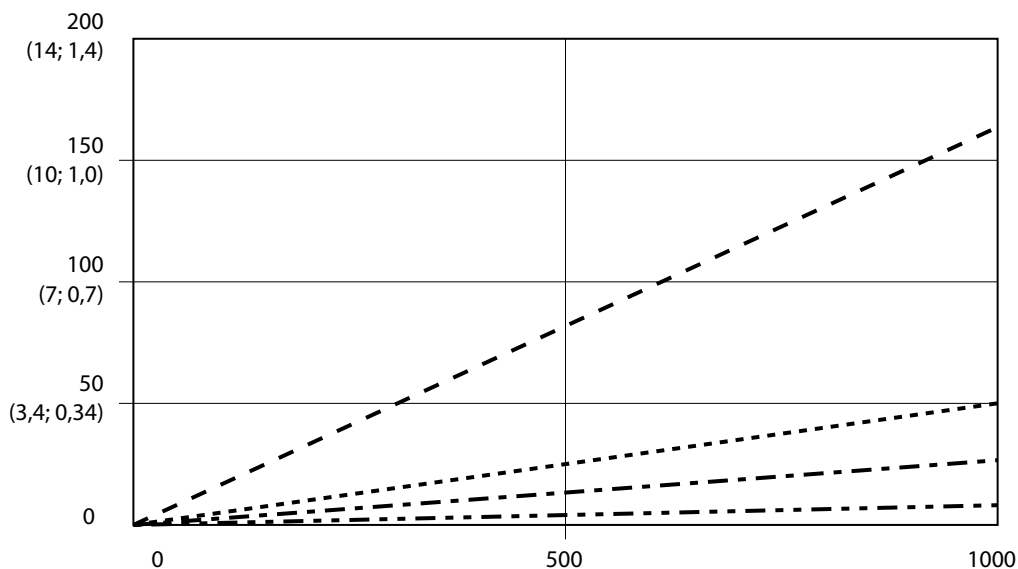

ÁBRA 57. A dinamikus adagolás teljesítménye (10:1 arány, 90 cP viszkozitású folyadék, 100 psi A oldali nyomás)

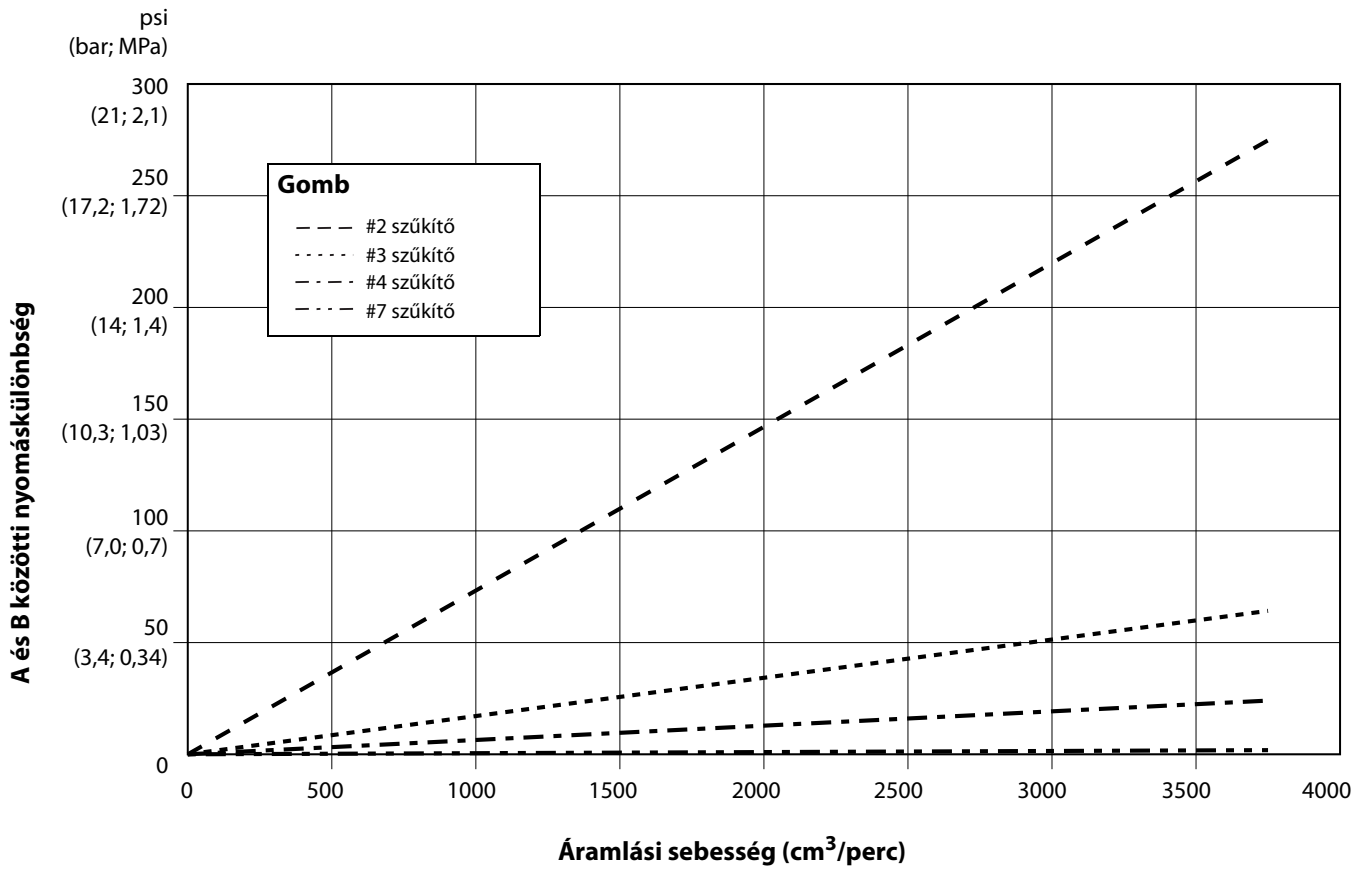

Részletes ábra

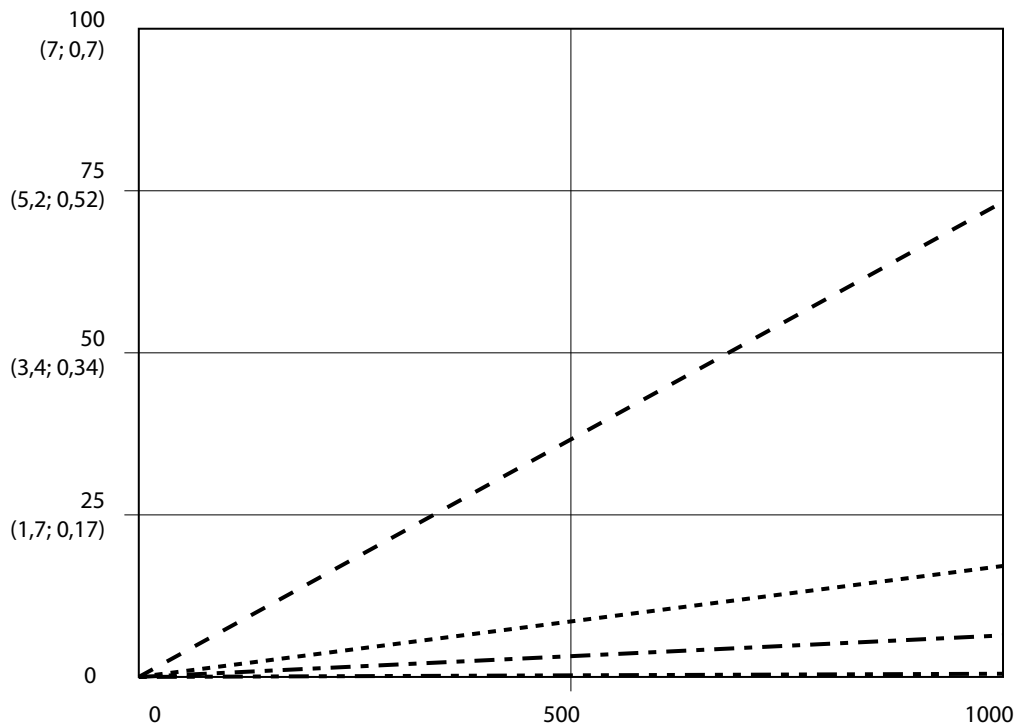

ÁBRA 58. A dinamikus adagolás teljesítménye (20:1 arány, 90 cP viszkozitású folyadék, 100 psi A oldali nyomás)

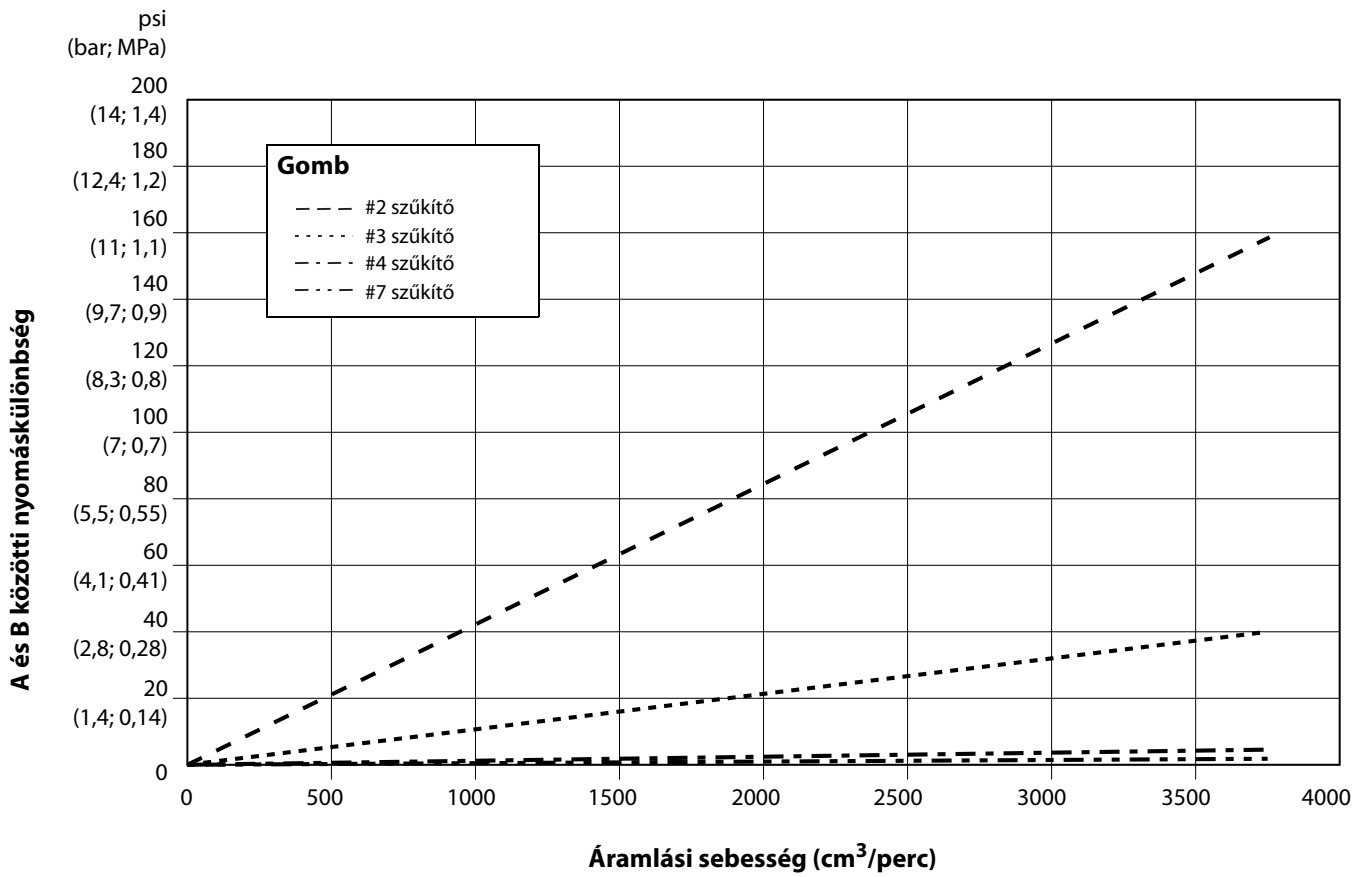

Részletes ábra

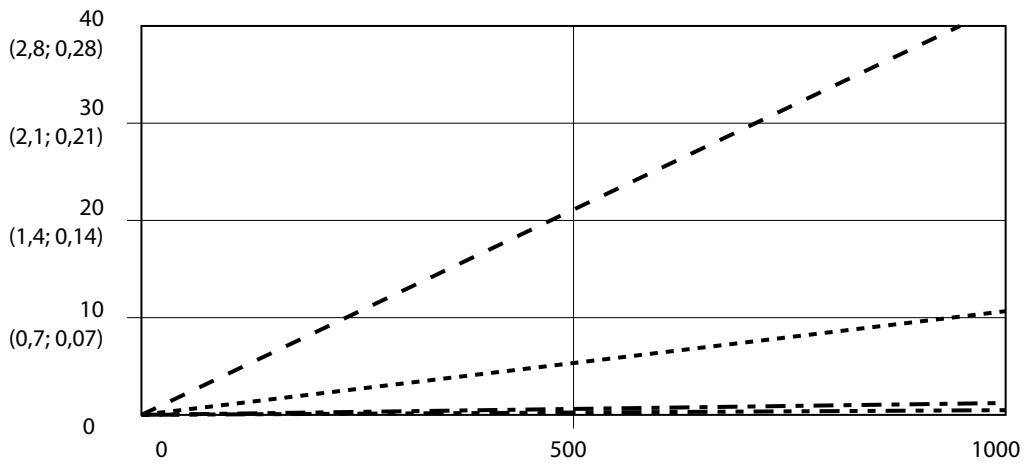

ÁBRA 59. A dinamikus adagolás teljesítménye (30:1 arány, 90 cP viszkozitású folyadék, 100 psi A oldali nyomás)

Pneumatikus kapcsolási rajz veszélytelen környezetben

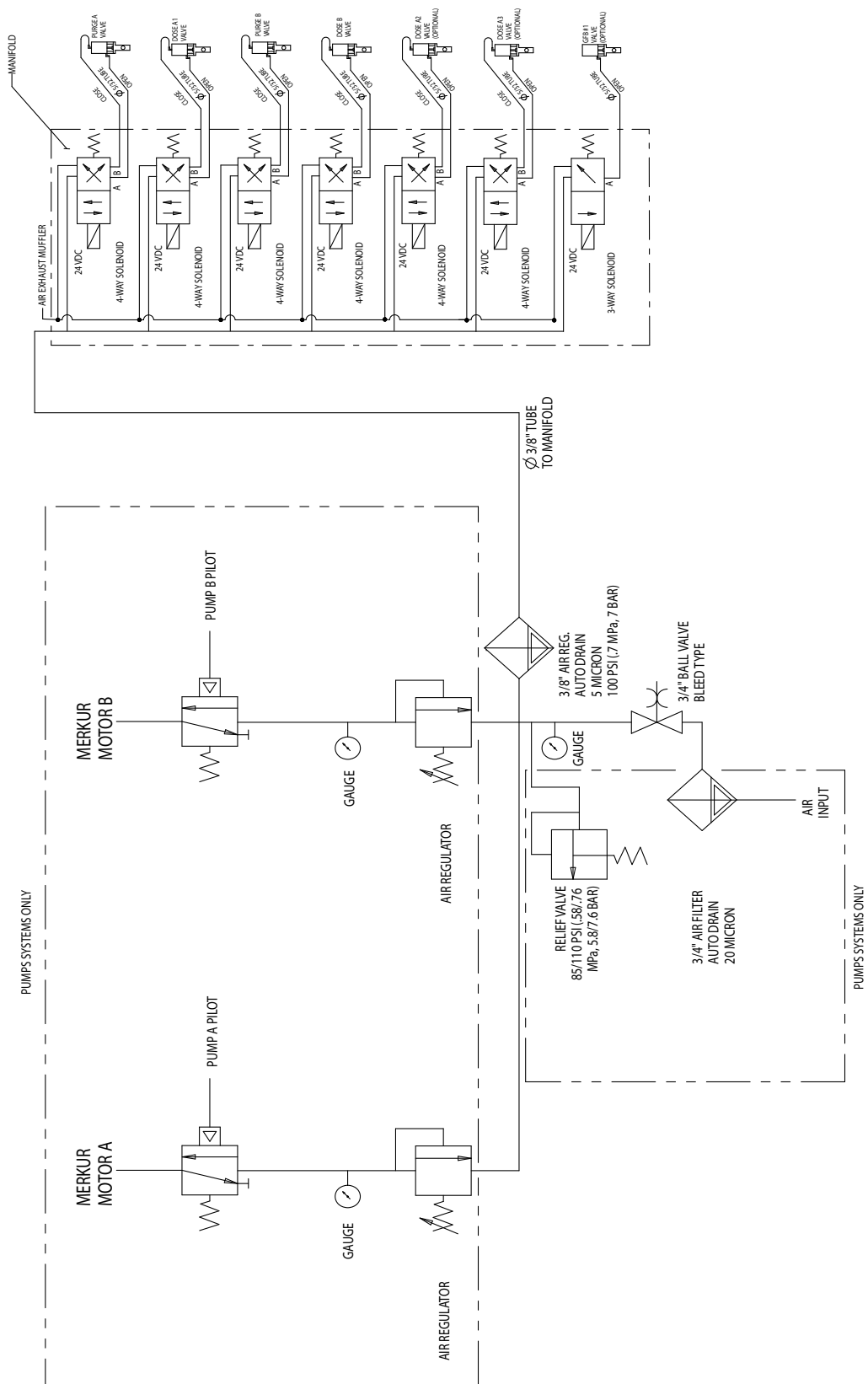

Elektromos kapcsolási rajz veszélyes környezetben

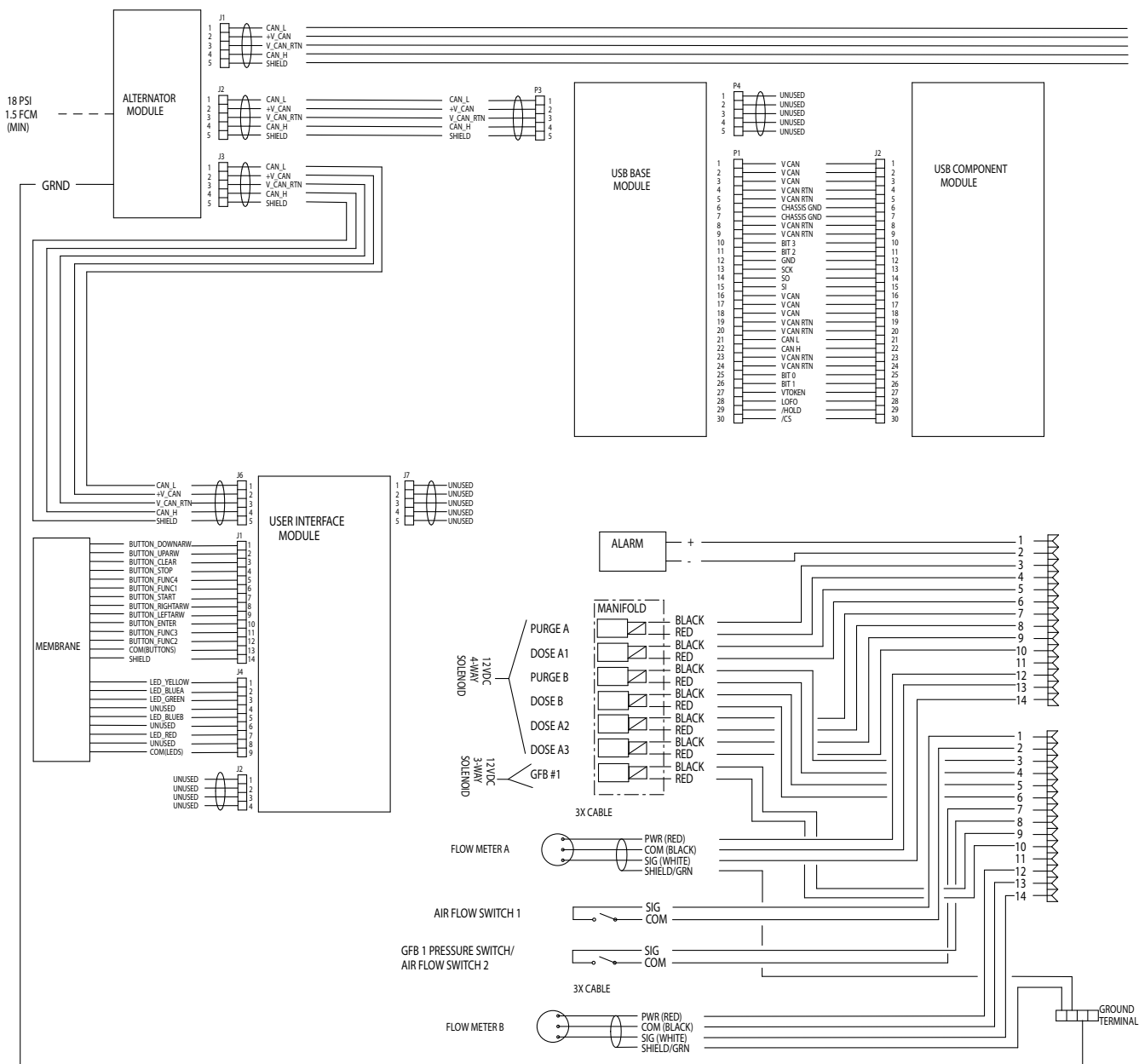

Elektromos kapcsolási rajz veszélyes környezetben (folytatás)

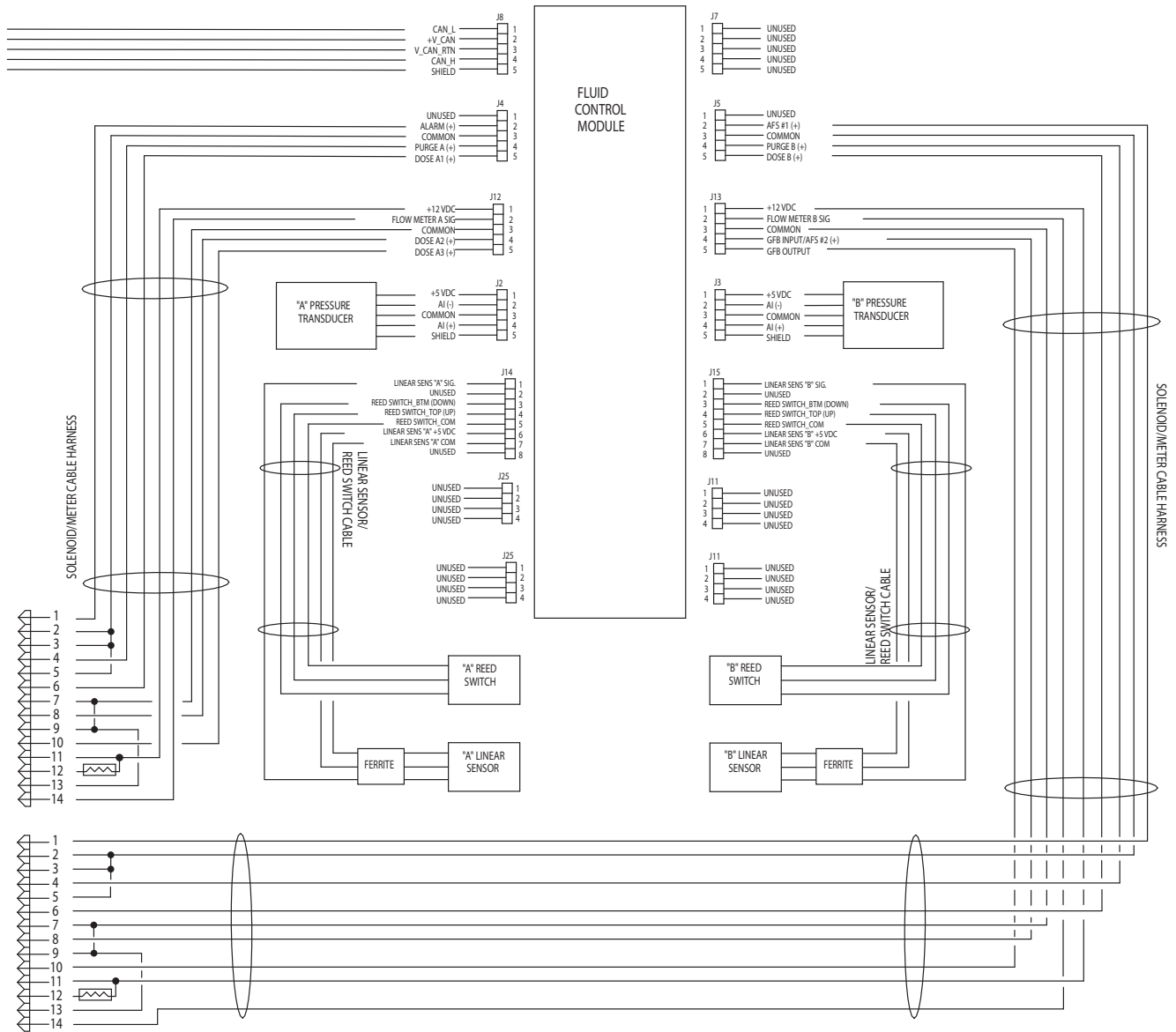

Elektromos kapcsolási rajz veszélytelen környezetben

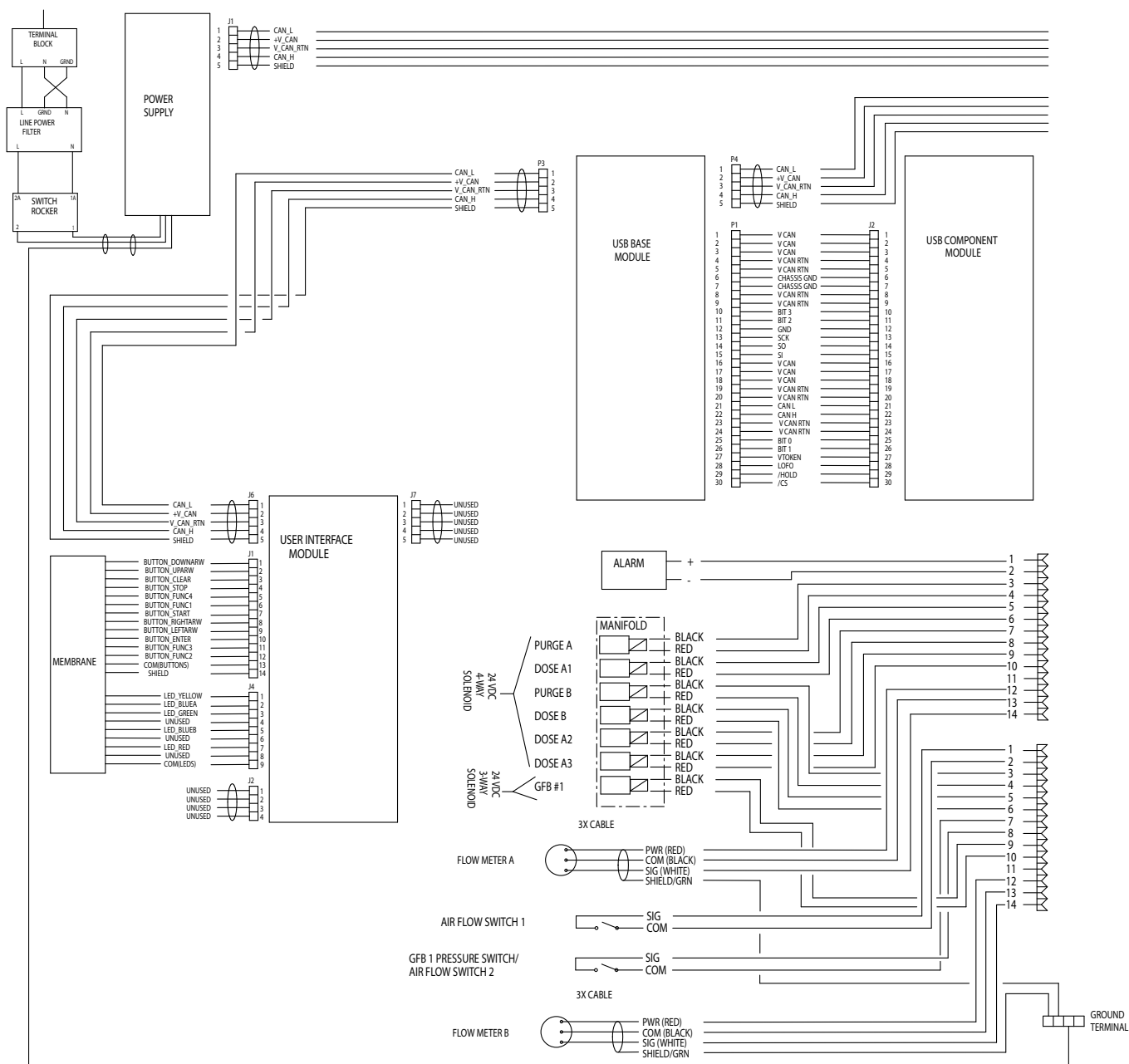

Elektromos kapcsolási rajz veszélytelen környezetben (folytatás)

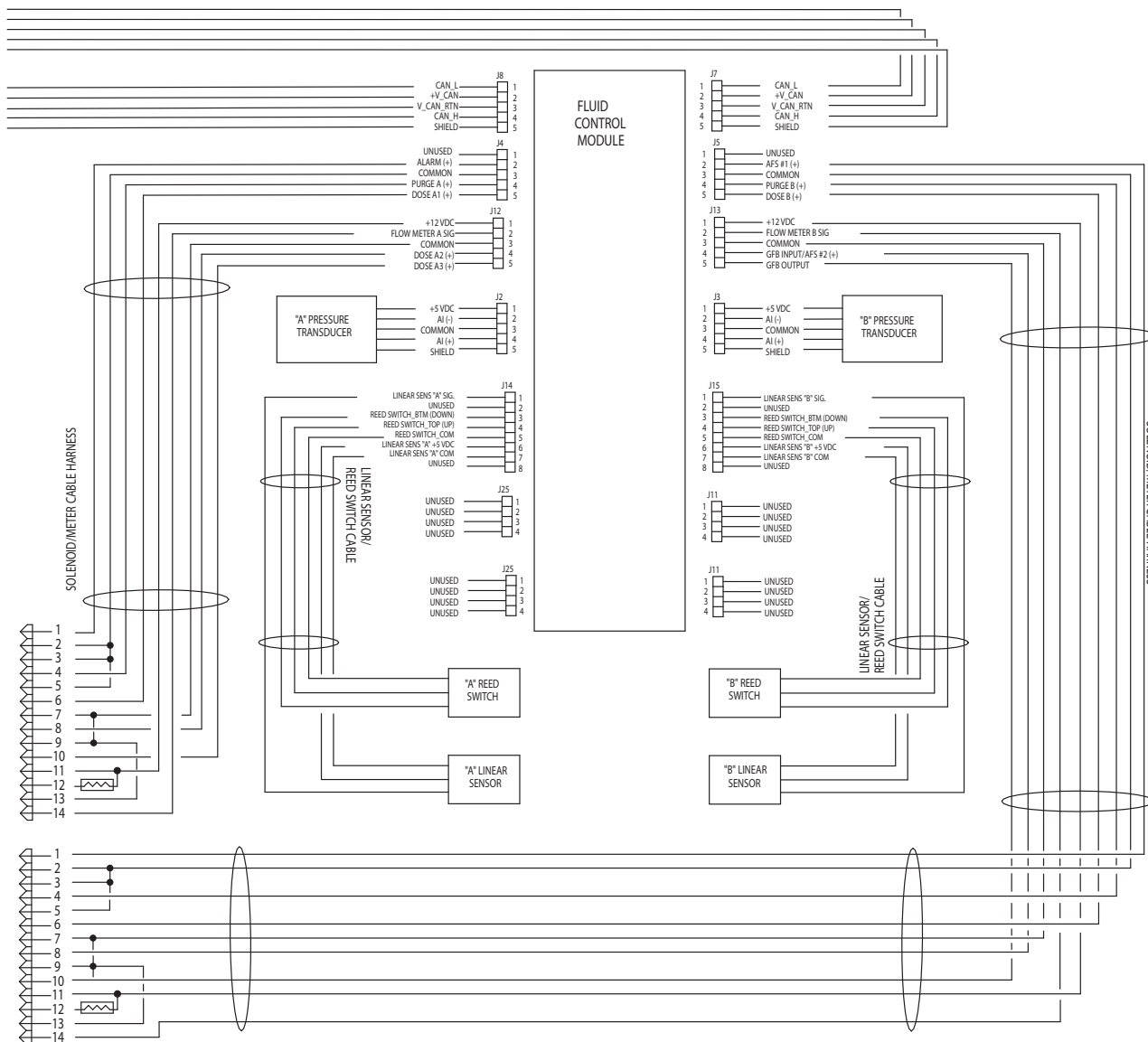

Méreték és rögzítés

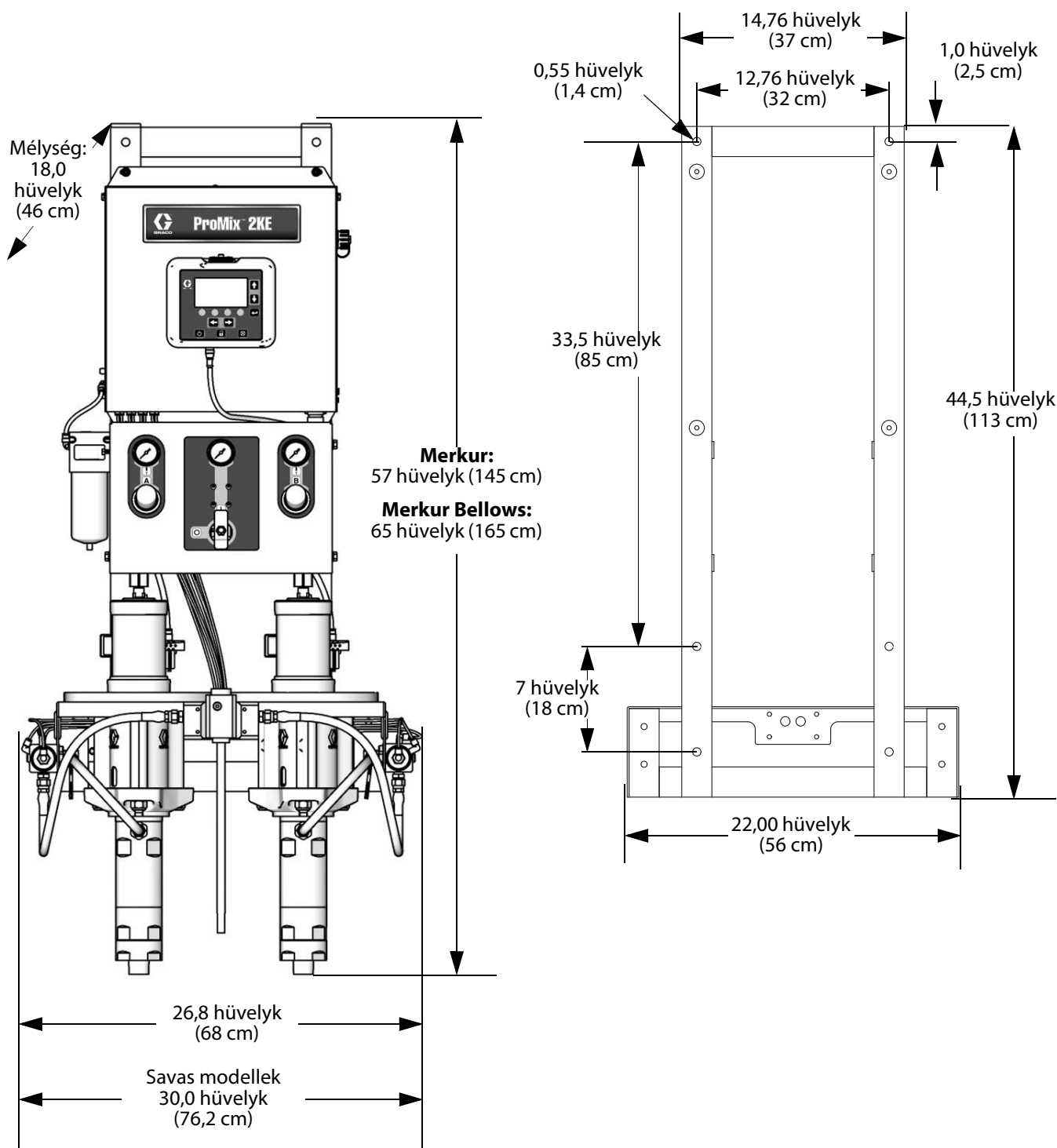

Műszaki adatok

ProMix 2KE		
	US	Metrikus
Maximális üzemi folyadéknyomás	Lásd: Modellek 34 oldal.	
Maximális üzemi levegőnyomás:	100 psi	0,7 MPa; 7 bar
Levegőbemenet	75 - 100 psi	0,5 - 0,7 MPa; 5,2 - 7 bar
Levegőszűrő beömlőjének mérete	3/8" NPT-szabvány	
Pneumatikus logikai vezérlők légszűrése (Graco által biztosított)	minimum 5 mikronos szűrés; tiszta és száraz levegő	
Porlasztólevegő légszűrése (felhasználó által biztosított)	minimum 30 mikronos szűrés; tiszta és száraz levegő	
Keverési arány tartománya	0,1:1 - 30:1	
Folyadékviszkózitás tartománya	20–5000 cps	
Folyadékszűrés (felhasználó által biztosított)	Minimum 100 mesh	
Folyadékkimenet mérete (statikus keverő)	1/4" NPT-szabvány	
Külső áramellátásra vonatkozó követelmények	85–250 V~, 50/60 Hz, 2 A maximális áramfelvétel maximum 15 amperes áramköri megszakító a betáplálás huzalvastagsága 8–14 AWG	
Működési hőmérséklet-tartomány	+41-től +122°F-ig	+5-től +50°C-ig
Megközelítő tömeg	300 lb	136 kg
Környezeti feltételek és osztályok	beltéri használat, 2-es szennyezettségi fokozat, II. telepítési kategória	
Kezelt folyadékok	egy- vagy kétkomponensű: <ul style="list-style-type: none"> • oldószerek és vízbázisú festékek • poliuretánok • epoxik • savkatalizátoros lakkok • nedvességre érzékeny izocianátok 	
Arányon belüli pontosság		
1:1–10:1 keverési arány esetén:	± 2%	
10,1:1–30:1 keverési arány esetén:	± 5%	
Zajszint		
Hangnyomásszint	70 dBA alatt	
Zajszint	85 dBA alatt	
Szerkezeti anyagok		
Folyadékkal érintkező alkatrészecskék minden modellnél	303, 304 SST, volfrám-karbid (nikkel kötéssel), perfluoroelastomer; PTFE	
Nedvesített anyagok a savmodelleken (24Z017 és 24Z018)	316, 17-4 SST; PEEK perfluoroelastomer; PTFE	

Standard Graco garancia

A Graco garanciát vállal a dokumentumban említett összes, a Graco által gyártott és a Graco megnevezését viselő berendezéseket illetően, hogy az eredeti vásárlónak való eladásának dátumán a berendezések nem tartalmaznak gyártási vagy anyagi hibákat. A Graco által kibocsátott speciális, kiterjesztett illetve korlátozott garancia kivételével az értékesítés időpontjától számított tizenkét hónapos időtartamra vonatkozóan a Graco megjavítja illetve kicseréli a berendezés bármely, a Graco által hibásnak ítélt alkatrészét. Ezen garancia csak abban az esetben érvényes, amennyiben a berendezés összeszerelése, működtetése és karbantartása a Graco írásban megadott előírásainak megfelelően történik.

Jelen garancia nem fedi, továbbá a Graco nem vállal felelősséget, az általános kopást és elhasználódást, vagy a nem megfelelő üzembe helyezésből, helytelen használatból, kopatásból, rozsdásodásból, nem helyénvaló vagy nem megfelelő karbantartásból, elhanyagolásból, balesetekből, módosításokból vagy nem eredeti Graco cserealkatrészek használatából származó bármilyen hibás működést, károsodást vagy kopást. Továbbá, a Graco nem vállal felelősséget azokért a meghibásodásokért, károsodásokért vagy kopásért, amelyek a Graco berendezések inkompatibilitásának tulajdoníthatók a nem a Graco által szolgáltatott szerkezetekkel, tartozékokkal, berendezésekkel és anyagokkal, továbbá a nem a Graco által biztosított szerkezetek, tartozékok, berendezések és anyagok nem megfelelő kivitelezéséért, gyártásáért, beszereléséért, használatáért és karbantartásáért.

Ezen garancia feltétele az is, hogy a vásárló a hibásnak vélt berendezést, a költségeket előre kifizetve visszajuttassa egy hivatalos (szerződött) Graco márkakereskedőhöz a bejelentett hiba kivizsgálása céljából. Amennyiben a bejelentett hiba az ellenőrzés után valósnak bizonyul, a Graco költségmentesen megjavít, illetve kicserél bármely hibás alkatrészt. Ezután a berendezést visszaküldi az eredeti vásárlónak a szállítási költség előzetes kifizetésével. Amennyiben a berendezés vizsgálata nem tár fel semmilyen anyag- vagy gyártási hibát, a javítást méltányos áron elvégezzük, amely tartalmazhatja az alkatrészek, a munkaerő és a szállítás árát.

A JELEN GARANCIA KIZÁRÓLAG ÉS HELYETTESÍT BÁRMILYEN MÁS KIFEJEZETT VAGY VÉLELMEZETT GARANCIÁT, IDEÉRTVE, DE NEM SZORÍTOKOZVA AZ ÉRTÉKESÍTHETŐSÉGRE, ILLETVE A MEGHATÁROZOTT CÉLRA VALÓ ALKALMASSÁGRA VONATKOZÓ GARANCIÁVÁLLALÁST IS.

A Graco egyetlen felelőssége és a vásárló egyetlen orvosolási joga bármilyen garanciális feltétel megszegése esetén kizárólag a fentiek szerint érvényesíthető. A vásárló elfogadja, hogy semmilyen más orvosolás nem áll rendelkezésre (ideértve, de nem szorítokozva a profitvesztéseknek tulajdonítható véletlenszerű vagy közvetlenül elszenvedett károkat, elmaradt értékesítési lehetőségeket, személyes és anyagi károkat, vagy bármilyen más véletlenszerű vagy közvetlen károkat). A garanciális feltételek megszegésével kapcsolatos követelési igényt az eladási dátumtól számított két (2) éven belül érvényre kell juttatni.

A GRACO NEM VÁLLAL GARANCIÁT ÉS ELUTASÍT MINDENFAJTA ÉRTÉKESÍTHETŐSÉGRE, VAGY EGY MEGHATÁROZOTT CÉLRA VALÓ ALKALMASSÁGRA VONATKOZÓ GARANCIÁVÁLLALÁST A GRACO ÁLTAL FORGALMAZOTT, DE NEM A GRACO ÁLTAL GYÁRTOTT TARTOZÉKOKRA, BERENDEZÉSEKRE, ANYAGOKRA VAGY ALKATRÉSZEKRE VONATKOZÓAN. Ezen, a Graco által értékesített, de nem a Graco által gyártott termékekre (mint például villanymotorok, kapcsolók, csövek stb.), amennyiben garanciálisak, a termék gyártója által kibocsátott garancia érvényes. Az ilyen garanciák megszegése esetén a Graco minden méltányolandó segítséget megad a vásárló számára a követelési igény érvényre juttatásához.

A Graco semmilyen körülmények között nem vállal felelősséget olyan közvetett, előre nem látható, különleges vagy következményes károkért, melyek a Graco által a továbbiakban szállított berendezésből adódnak, illetve bármilyen általa eladott termék vagy egyéb áru beszereléséből, teljesítményéből vagy használatából ered, akár szerződés megszegése, garancia megszegése, a Graco gondatlansága vagy bármely más okból adódik.

Graco-információk

A Graco-termékekre vonatkozó legfrissebb információkért látogassa meg a www.graco.com weboldalt.

A szabadalmi információkkal kapcsolatban látogasson el a www.graco.com/patents weboldalra.

RENDELÉS LEADÁSÁHOZ vegye fel a kapcsolatot Graco forgalmazójával vagy hívja a lenti számot, hogy a legközelebbi forgalmazóhoz irányítsuk.

Telefon: 612-623-6921 **vagy ingyenesen:** 1-800-328-0211 **Fax:** 612-378-3505

A gépkönyvben található összes leírt és bemutatott termékleírás a könyv nyomtatásakor érvényben lévő legfrissebb adatokat tartalmazza. A Graco fenntartja a jogot arra, hogy bármikor, előzetes értesítés nélkül változtatásokat eszközöljön.

Az eredeti utasítások fordítása. This manual contains Hungarian. MM 3A0868

Graco Headquarters: Minneapolis
International Offices: Belgium, China, Japan, Korea

GRACO INC. AND SUBSIDIARIES • P.O. BOX 1441 • MINNEAPOLIS MN 55440-1441 • USA

Copyright 2010, Graco Inc. A Graco minden gyártóhelye ISO 9001 minőségbiztosítási tanúsítvánnyal rendelkezik.

www.graco.com
Revision K, 2016 október