

PAINESUHDE 1:1 / WSPÓL CZYNNIK 1:1 / СООТНОШЕНИЕ 1:1 / 1:1 ORAN

TRITON[®]

Ruiskupakkaukset / Pakiety do natryskiwania / Комплекты распылителей / Püskürtme Paketleri

Malliluettelo, sivu 2 / Lista modeli, strona 2 /
Список моделей, стр. 2 / Model Listesi, sayfa 2

Suurin käyttöpainne 7 bar (0,7 MPa)
7 bar (0,7 MPa) Maksymalne ciśnienie robocze
Максимальное рабочее давление 7 бар (0,7 МПа)
7 bar (0,7 MPa) Maksimum Çalışma Basıncı



Muita käyttöoppaita
Związane instrukcje
Комплект руководств
İlgili kılavuz kitapçıklar



..... 309304,
Osat / Części /
Детали / Parçalar



..... 309303,
Pumppu / Pompa /
Насос / Pompa



..... 310692, 309291, 309292, 309294
Pistooli / Pistolet /
истолет-распылитель / Tabanca

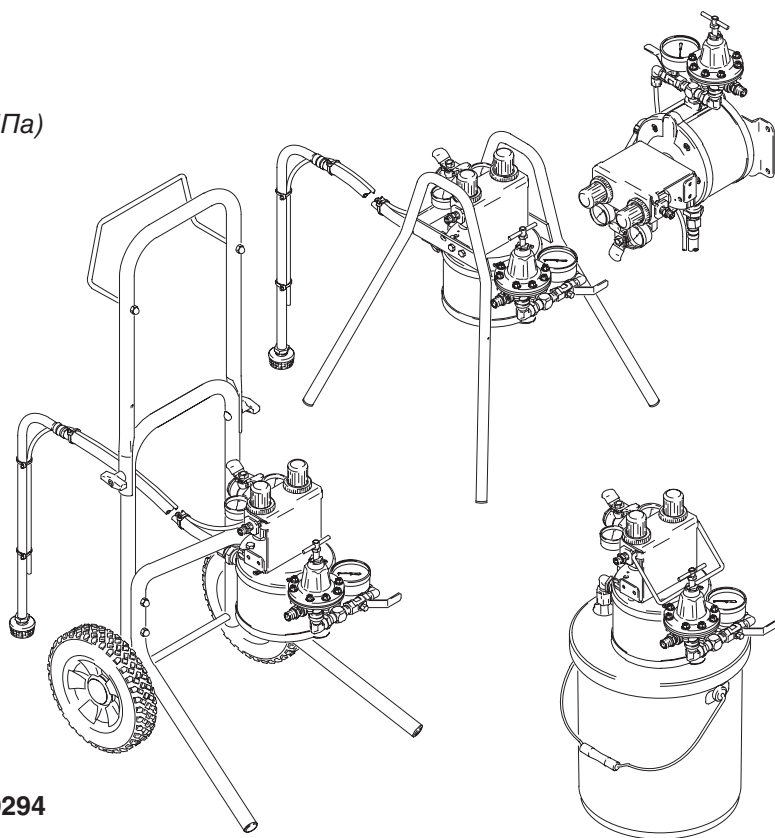

 KÄYTTÖOHJEET	TÄRKEITÄ TIETOJA JA VAROITUKSIA. Lue ja säilytä.	 ИНСТРУКЦИИ	ВАЖНЫЕ ПРЕДУПРЕЖДЕНИЯ И ИНФОРМАЦИЯ. Прочтите и сохраните для справок.
 INSTRUKCJE	WAŻNE OSTRZEŻENIA I INFORMACJE. Przeczytać i zachować do wykorzystania w przyszłości.	 TALİMATLAR	ÖNEMLİ UYARILAR VE BİLGİLER Okuyun ve referans olarak saklayın.

Malliluettelo / Lista modeli / Список моделей / Modellerin listesi

Ruiskupakkauksen kuvaus Opis pakietu do natryskiwania Описание комплекта распылителя Püskürtme Makinası Tanım	Astiakiinnitys Podstawa na pojemnik Установка на емкости Kova montajlı	Telinekiinnitys Stojak Установка на стойке Stand montajlı	Pyörätelinekiinnitys Podstawa na wózek Установка на тележке Araba Montajlı	Seinäkiinnitys Do zamontowania na ścianę Установка на стене Duvara Montajlı
Alumiinipumppu, ei pistoolia Pompa aluminiowa, bez pistoletu Алюминиевый насос, без пистолета Alüminyum Pompa, Tabancasız	233466	233473	233480	233487
Ruostumaton teräspumppu, ei pistoolia Pompa ze stali nierdzewnej, bez pistoletu Насос из нержавеющей стали, без пистолета Paslanmaz Çelik Pompa, Tabancasız	233467	233474	233481	233488
Alumiinipumppu, ilmaruiskutuspistooli Pompa aluminiowa, pistolet pneumatyczny Алюминиевый насос, с пистолетом-распылителем Alüminyum Pompa, Havalı Püskürtme Tabancası	233468	233475	233482	233489
Ruostumaton teräspumppu, ilmaruiskutuspistooli Pompa ze stali nierdzewnej, pistolet pneumatyczny Насос из нержавеющей стали, с пистолетом-распылителем Paslanmaz Çelik Pompa, Havalı Püskürtme Tabancası	233469	233476	233483	233490
Alumiinipumppu, HVLP-ruiskutuspistooli Pompa aluminiowa, pistolet HVLP Алюминиевый насос, с пистолетом-распылителем большого объема и низкого давления Alüminyum Pompa, HVLP Püskürtme Tabancası	233470	233477	233484	233491
Ruostumaton teräspumppu, HVLP-ruiskutuspistooli Pompa ze stali nierdzewnej, pistolet HVLP Насос из нержавеющей стали, с пистолетом-распылителем большого объема и низкого давления Paslanmaz Çelik Pompa, HVLP Püskürtme Tabancası	233471	233478	233485	233492
Alumiinipumppu, sähköstaattinen ruiskutuspistooli PRO Xs2 Pompa aluminiowa, pistolet elektrostatyczny PRO Xs2 Алюминиевый насос, электростатический пистолет-распылитель PRO Xs2 Alüminyum Pompa, PRO Xs2 Elektrostatik Püskürtme Tabancası	233741	233743	233746	233748
Alumiinipumppu, sähköstaattinen ruiskutuspistooli PRO Xs3 Pompa aluminiowa, pistolet elektrostatyczny PRO Xs3 Алюминиевый насос, электростатический пистолет-распылитель PRO Xs3 Alüminyum Pompa, PRO Xs3 Elektrostatik Püskürtme Tabancası	233742	233744	233747	233749









Merkinnät / Symbole / Символы / Semboller

Kun näet käyttöoppaassa esimerkiksi merkinnän , katso kohta **VAARAT** (sivut 3–5).

Если в руководстве встречается символ, например , см. **ПРЕДУПРЕЖДЕНИЯ** (стр. 3–5).

Gdy napotkasz symbol w podręczniku, np. , patrz **OSTRZEŻENIA** (strony 3–5).

El kitabında bir sembol gördüğünüzde, örneğin , sayfa (3–5)'te yer alan **UYARILAR**'a bakın.

 VAARA		 ПРЕДУПРЕЖДЕНИЕ
<p>PAINEISTETUN NESTEEN AIHEUTTAMA VAARA</p> <p>Aineruisku pistolista, letkuvuodot tai rikkoutuneet osat voivat roiskuttaa nestettä silmiin tai iholle ja aiheuttaa vakavan tapaturman.</p> <ul style="list-style-type: none"> • Noudata kohdan Paineenpoistotoimet (sivu 7) ohjeita ruiskutuksen jälkeen ja ennen laitteen puhdistusta, tarkistusta ja huoltoa. • Tarkista letkut, putket ja liittimet päivittäin. Kiristä kaikki nesteliitännät ennen jokaista käyttökertaa. • Opettele käytettävän nesteen erityisvaarat. Lue nesteen valmistajan varoitukset. • Käytä asianmukaista suojavaatetusta, suojakäsineitä sekä silmä- ja hengityssuojaimia. 	 	<p>ОПАСНОСТЬ ЖИДКОСТЕЙ ПОД ДАВЛЕНИЕМ</p> <p>Жидкость, распыляемая из пистолета-распылителя, утечки шлангов или поврежденные детали могут привести к попаданию жидкости в глаза или на кожу и привести к серьезным травмам.</p> <ul style="list-style-type: none"> • Следуйте инструкциям раздела Процедура сброса давления (стр. 7) по окончании распыления и перед чисткой, проверкой или обслуживанием оборудования. • Ежедневно проверяйте шланги, трубки, соединения. Перед каждым включением оборудования подтягивайте соединения линий жидкости. • Ознакомьтесь со специфическими опасными особенностями используемой жидкости. Прочтите предупреждения изготовителя жидкости. • Используйте соответствующую защитную одежду, перчатки, очки и респиратор.
 UWAGA		 UYARILAR
<p>NIEBEZPIECZEŃSTWO ZWIĄZANE Z CIECZĄ POD CIŚNIENIEM</p> <p>Rozprysnięta ciecz z pistoletu, wycieków z węży lub komponentów pod ciśnieniem może przedostać się do oczu lub na skórę i spowodować poważne obrażenia.</p> <ul style="list-style-type: none"> • Po zakończeniu spryskiwania oraz przed czyszczeniem, sprawdzaniem oraz serwisowaniem urządzenia należy wykonać procedurę uwolnienia ciśnienia (strona 7). • Sprawdzaj codziennie węże, rury oraz połączenia. Dokręcaj połączenia komponentów z cieczą przed każdym użyciem. • Zapoznaj się z zagrożeniami wynikającymi ze stosowania danej cieczy. Przeczytaj ostrzeżenia producenta cieczy. • Noś odpowiednią odzież ochronną, rękawice, okulary i respirator. 	 	<p>BASINÇLI AKIŞKAN TEHLİKESİ</p> <p>Tabancadan, hortumdaki çatlaklardan, veya delinmiş elemanlardan püskürtülen akışkan gözlere veya deriye sıçrayabilir ve ciddi yaralanmalara yol açabilir.</p> <ul style="list-style-type: none"> • Püskürtme işlemini bitirdiğinizde ve cihazınızda temizlik, kontrol veya bakım yaptığınızda Basınç Tahliye Prosedürünü (sayfa 7) uygulayın. • Hortumları, boruları ve bağlantıları her gün kontrol edin. Her kullanımdan önce tüm akışkan bağlantılarını sıkınız. • Kullandığınız akışkanın yaratabileceği tehlikeler hakkında bilgi edinin, üretici firma uyarılarını okuyun. • Uygun giysi, eldiven, gözlük ve respiratör kullanın.

VAARA

LAITTEIDEN VÄÄRINKÄYTÖN VAARA

Laitteen väärinkäyttö voi rikkoa laitteet tai saada ne epäkuntoon tai käynnistymään odottamatta ja johtaa vakavaan tapaturmaan.

- Lue kaikki käyttöohjeet, tarrat ja kyltit ennen laitteen käyttöä.
- Älä ylitä minkään järjestelmässä käytettävän komponentin suurinta käyttöpainetta. **Tämän laitteen suurin käyttöpainne on 0,7 MPa (7 bar).**
- Älä vedä laitteita letkuista.
- Pidä kuulosuojaimia tätä laitetta käytettäessä.



ПРЕДУПРЕЖДЕНИЕ

ОПАСНОСТЬ НЕПРАВИЛЬНОГО ИСПОЛЬЗОВАНИЯ ОБОРУДОВАНИЯ

Неправильное использование оборудования может привести к его поломке, неисправности или самопроизвольному запуску и привести к серьезным травмам.

- Перед пуском оборудования прочтите все руководства, ярлыки и наклейки.
- Не превышайте максимального рабочего давления компонента системы с наименьшим номиналом. Данный комплект рассчитан на максимальное рабочее давление **0,7 МПа (7 бар)**.
- Не тяните оборудование за шланги.
- При работе с оборудованием используйте защитные наушники.

UWAGA

ZAGROŻENIE WYNIKAJĄCE Z NIEPRAWIDŁOWEGO UŻYCIA SPRZĘTU

Nieprawidłowe użycie sprzętu może spowodować rozerwanie, awarię lub niespodziewane uruchomienie, a w konsekwencji poważne obrażenia.

- Zapoznaj się z wszystkimi instrukcjami, etykietami i symbolami przed przystąpieniem do obsługi sprzętu.
- Nie wolno przekraczać maksymalnego ciśnienia roboczego lub temperatury tej części systemu, która ma najniższe wartości znamionowe. Maksymalne ciśnienie robocze tego pakietu wynosi **0,7 MPa (7 bar)**.
- Nie wolno używać węży do przeciągania urządzenia.
- Podczas obsługi tego sprzętu noś ochronniki słuchu.



UYARILAR

CİHAZIN HAATALI KULLANIMININ YARATACAĞI TEHLİKELER

Cihazın hatalı kullanımı cihazın delinmesine, arızalanmasına veya beklenmedik bir anda çalışmasına ve ciddi yaralanmaya yolaçabilir.

- Cihazı kullanmaya başlamadan önce tüm talimat kitapçıklarını ve etiketleri okuyun.
- En düşük değere sahip sistem elemanının maksimum çalışma basıncını aşmayın. Bu paketin Maksimum Çalışma Basıncı **0,7 MPa (7 bar)'dır**.
- Cihazı hortumdan tutarak çekmeyin.
- Bu cihazı kullanırken kulaklık takınız.

VAARA

TULIPALON JA RÄJÄHDYKSEN VAARA

Sopimaton maadoitus, huono ilmanvaihto, avotuli tai kipinät voivat aiheuttaa vaarallisen tilanteen ja johtaa tulipaloon tai räjähdykseen ja vakavaan tapaturmaan.

- Maadoita laite, ruiskutusalueella tai sen läheisyydessä olevat henkilöt, ruiskutettava kohde ja kaikki muut sähköä johtavat kohteet ruiskutusalueelta. Katso kohta **Maadoitus** sivulla 11.
- Sähköstaattiset pistoolit on maadoitettava erityisellä tavalla. Lue kaikki maadoitusohjeet pistoolin käyttöoppaasta 309291, 309292, 309294 ja noudata niitä.
- Jos laitteen käytön aikana esiintyy staattisen sähköön kipinöintiä, **lopeta ruiskutus välittömästi**. Paikallista ja korjaa ongelma.
- Järjestä raittiin ilman saanti, jottei liuottimista tai ruiskutettavasta nesteestä kerääny syttyviä huuruja.
- Poista kaikki sytytyslähteet, kuten sytytysliekit, savukkeet ja muovisten suojaverhojen staattinen sähkö. Älä kytke äläkä irrota virtajohtoja tai käytä valokatkaisimia ruiskutusalueella.



ПРЕДУПРЕЖДЕНИЕ

ОПАСНОСТЬ ВОСПЛАМЕНЕНИЯ И ВЗРЫВА

Неправильное заземление, плохая вентиляция воздуха, открытое пламя или искры могут создать опасную ситуацию и привести к пожару или взрыву с серьезными травмами.

- Заземлите оборудование, окрашиваемый предмет и все предметы в зоне окраски, проводящие ток. См. **Заземление**, стр. 11.
- Электростатические пистолеты-распылители требуют выполнения специальных процедур заземления. Ознакомьтесь и соблюдайте все инструкции по заземлению, указанные в руководстве по эксплуатации пистолета-распылителя 309291, 309292, 309294.
- Если при использовании оборудования появятся статические разряды, **немедленно прекратите распыление**. Выявите причину и устраните ее.
- Обеспечьте вентиляцию свежим воздухом, чтобы избежать скопления легковоспламеняющихся паров растворителя или распыляемой жидкости.
- Устраните все возможные причины воспламенения, такие как сигнальные лампы, сигареты, статические разряды от пластиковой спецодежды. Не подключайте и не отключайте шнуры питания, не включайте и не выключайте освещение в зоне распыления.

UWAGA

RYZKO POŻARU I WYBUCHU

Nieprawidłowe uziemienie, słaba wentylacja, otwarty ogień lub iskry są niebezpieczne i mogą spowodować pożar i wybuch, a w konsekwencji poważne obrażenia.

- Należy uziemić sprzęt, natryskiwany obiekt oraz wszystkie inne obiekty przewodzące elektrycznie w obszarze natryskiwania. Patrz **Uziemienie** (strona 11).
- Pistolety elektrostatyczne wymagają specjalnych procedur uziemiania. Przeczytaj wszystkie instrukcje uziemiania w podręczniku pistoletu 309291, 309292, 309294 i postępuj zgodnie z nimi.
- Jeśli podczas natryskiwania wystąpi elektryczność statyczna, **natychmiast przerwij natryskiwanie**. Wykryj problem i usuń go.
- Podczas natryskiwania należy zapewnić wentylację uniemożliwiającą powstawanie palnych oparów rozpuszczalnika.
- Należy wyeliminować wszystkie źródła zapłonu jak lampki, papierosy oraz wylądowania statyczne wywoływane przez ubrania z włókien sztucznych. W obszarze natryskiwania nie wolno podłączać lub rozłączać kabli zasilających, czy też włączać i wyłączać światła.



UYARILAR

YANGIN VE PATLAMA TEHLİKESİ

Hatalı topraklama, yetersiz havalandırma, açık alevler veya kıvılcıklar tehlike yaratabilir ve yangın veya patlama ve ciddi yaralanmaya yol açabilir.

- Püskürtme alanındaki donanımı, boyanan cisim ve tüm diğer elektriksel olarak iletken cisimleri topraklayın. Bakınız **Topraklama** (sayfa 11).
- Elektrostatik tabancaların özel topraklama prosedürleri vardır. Tabanca kitapçıkları 309291, 309292, 309294'nda yer alan tüm topraklama talimatlarını okuyun ve uygulayın.
- Cihazı kullanırken herhangi bir statik kıvılcım oluşursa, **püskürtmeyi derhal durdurun**. Sorunun kaynağını bulun ve düzeltin.
- Püskürtülen solvent veya akışkanların yaratacağı buhar birikimine engel olmak için temiz hava tedarik edin.
- Pilot alevi, sigara ve plastik giysilerin oluşturduğu statik arklar gibi ateşleme kaynaklarını tamamen ortadan kaldırın. Püskürtme alanında ışıkları açık kapamayın veya güç kablolarını fişe takıp çıkarmayın.

Tiivistelmä / Informacje ogólne / Общий вид / Genel Bilgiler

AUKI
OTWARTY
ОТКРЫТЬ
AÇIK

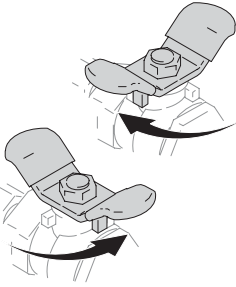

SAMMUTTAMINEN
ZAMKNIĘTY
ЗАКРЫТЬ
KAPALI

Tyhjentävä ilmaventtiili
Zawór upustowy
Воздушный клапан
сравливающего типа
Sızdırma Tip Hava Valfi

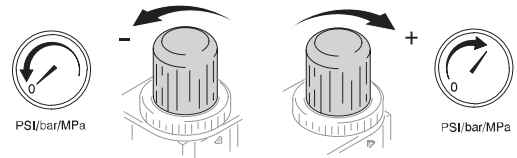

Pumpun ilmansäädin
Regulator ciśnienia pompy
Регулятор подачи
воздуха к насосу
Pompa Hava Regülatörü



Pistoolin ilmasäädin
Regulator pistoletu
Регулятор воздуха пистолета
Tabanca Hava Regülatörü

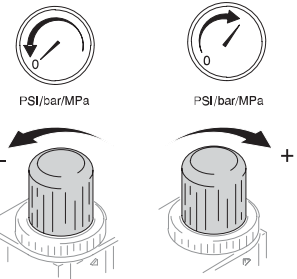
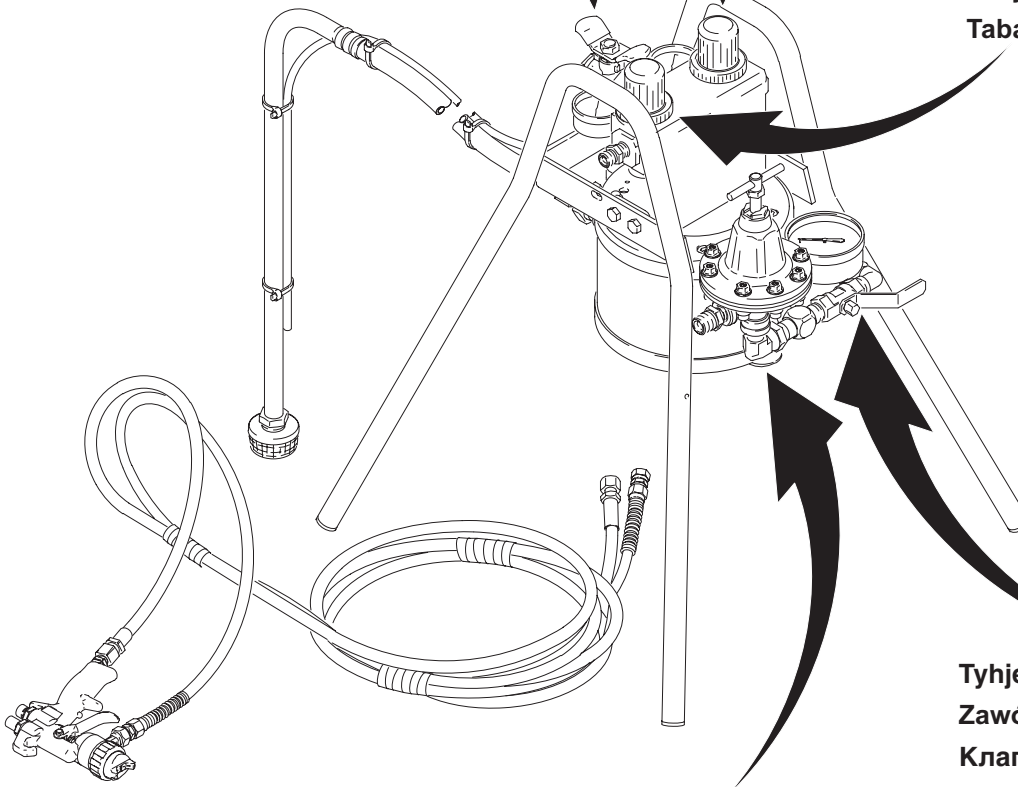

Tyhjennys-/kiertoventtiili
Zawór spustowy/cyrkulacyjny
Клапан слива/циркуляции
Tahliye/Devridayim Valfi

Nestepaineen säädin (vain HVLP-pistoolit
ja sähköstaattiset mallit)

Regulator ciśnienia cieczy (tylko w
modelach HVLP oraz elektrostatycznych)
Регулятор давления жидкости (только
модели большого объема и низкого
давления, а также электростатические
модели)

Akışkan Basınç Regülatörü (sadece HVLP
ve Elektrostatik Modeller)

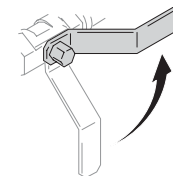

AUKI
OTWARTY
ОТКРЫТЬ
AÇIK

SAMMUTTAMINEN
ZAMKNIĘTY
ЗАКРЫТЬ
KAPALI

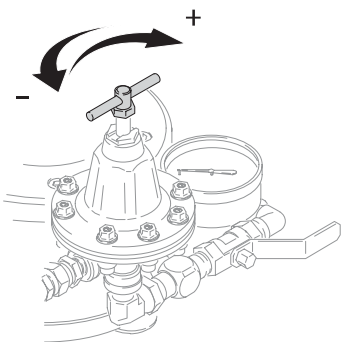
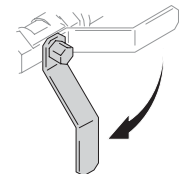



Paineenpoisto / Dekompresja / Сброс давления / Basınç Tahliyesi

Noudata kohtien 1–4 ohjeita lopettaessasi ruiskutuksen sekä ennen laitteen puhdistamista, tarkastamista tai huoltoa.

Wykonaj kroki 1– 4 po zakończeniu spryskiwania oraz przed czyszczeniem, sprawdzaniem oraz serwisowaniem urządzenia.

Выполните действия 1–4 по окончании распыления, а также перед чисткой, проверкой или обслуживанием оборудования.

Püskürtmeyi durdurduğunuzda ve cihazın temizliğini, kontrol veya bakımını yapmadan önce 1–4 adımlarını takip edin.

1.

Sulje tyhjentävä ilmaventtiili.

Zamknij zawór upustowy.

Закройте воздушный клапан стравливающего типа.

Sızdırma tipi ana hava valfini kapatın.

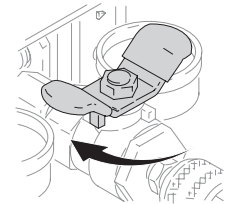

2.



Vain sähköstaattiset pistoolit:

Käännä ES-käyttövipu asentoon OFF.

Tylko pistolety elektrostatyczne:

Przekręć dźwignię ES ON–OFF w położenie OFF.

Только электростатические пистолеты:

Установите переключатель ON–OFF электростатического устройства в положение OFF.

Sadece Elektrostatik Tabancalar:

ES ON–OFF kolunu OFF konumuna getirin.



..... 309291,
309292,
309294

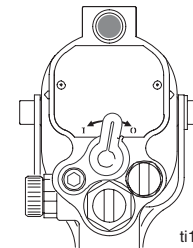

ti1266a



Paineenpoisto / Dekompresja / Сброс давления / Basınç Tahliyesi

3.

Pidä pistoolin metalliosaa tukevasti maadoitettua metalliastiaa vasten ja vedä liipaisimesta.

Mocno przyciśnij metalową część pistoletu do uziemionego metalowego kubła i naciśnij spust pistoletu.

Плотно прижмите распылительный пистолет к боковой поверхности заземленной металлической емкости и нажмите на курок пистолета.

Tabancayı topraklanmış metal kovaya karşı doğrultun ve tetikleyin.

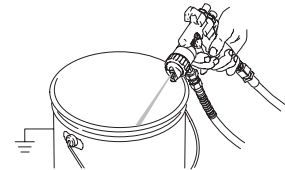

4.

Laita tyhjennysputki jäteastiaan. Avaa tyhjennys-/kiertoventtiili.

Umieść rurę spustową w wiadrze na odpady. Otwórz zawór spustowy cyrkulacyjny.

Установите дренажную трубку в емкость для отходов. Откройте клапан слива/циркуляции.

Tahliye tübünü atık kovasına yerleştirin. Tahliye/Devridayım valfini açın.

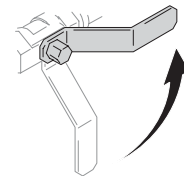
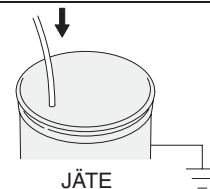

Valmistelut / Ustawienia / Подготовка / Montaj

Noudata kohtien 1–9 ohjeita ennen laitteen käyttämistä ensimmäistä kertaa.

Przed pierwszym uruchomieniem urządzenia wykonaj czynności 1–9.

Перед первым использованием оборудования выполните действия 1–9.

Cihazı ilk kez kullanmadan önce 1–9 adımlarını takip edin.

Tarvittavat työkalut:

- Kaksi jakoavainta
- Kaksi 20 litran metalliastiaa
- Maadoitusjohto ja -pidikkeitä astioita varten

Wymagane narzędzia:

- Dwa regulowane klucze
- 2 10-litrowe metalowe wiadra
- Przewody uziemiające oraz zaciski do wiader

Необходимые инструменты:

- Два разводных ключа
- Две металлические емкости по 5 галлонов (~20 литров)
- Провода заземления и зажимы для емкостей

Gereken Aletler:

- İki ayarlanabilir anahtar
- İki adet 5 galonluk metal kova
- Kovalar için topraklama kabloları ve kışkaçları

1.

Liitä ilmaletku pää pistoolin ilmansäätimeen.
Podłącz przewód powietrzny do regulatora pistoletu.

Подключите шланг подачи воздуха к регулятору воздуха пистолета.

Hava hortumunu tabancanın hava regülatörüne bağlayın.

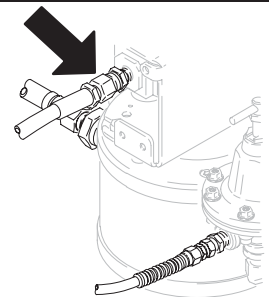

2.

Liitä ilmaletku pistooliin.
Podłącz przewód powietrzny do pistoletu.

Подключите шланг подачи воздуха к пистолету.

Hava hortumunu tabancaya bağlayın.

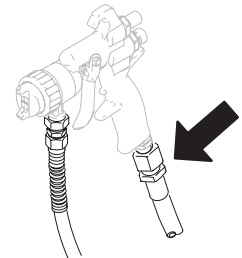

3.



Liitä nesteletku pumppuun. Kiristä kunnolla.
Podłącz wąż cieczy do natryskiwacza. Dokręć go mocno.

Подключите шланг жидкости к распылителю. Как следует затяните.

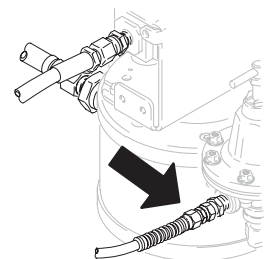
Akışkan hortumunu püskürtme makinasına bağlayın.
Güvenli bir biçimde sıkın.

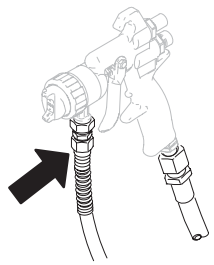

Valmistelut / Ustawienia / Подготовка / Montaj

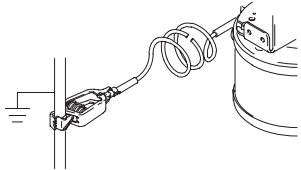
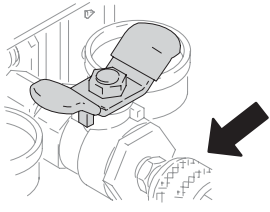
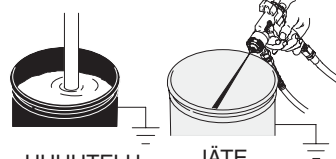
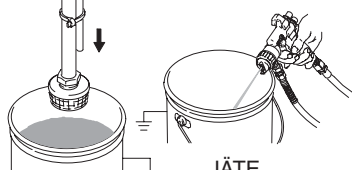
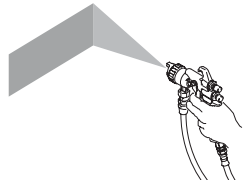
4.	<p>Liitä nesteletku pistooliin. Kiristä kunnolla. Podłącz węz ciecży do pistoletu. Dokręć go mocno.</p> <p>Подключите шланг подачи жидкости к пистолету. Как следует затяните.</p> <p>Akışkan hortumunu tabancaya bağlayın. Güvenli bir biçimde sıkın.</p>	
5. 	<p>Maadoita ruisku (sivu 11). Uziem natryskiwacz (strona 11).</p> <p>Заземлите распылитель (стр. 11).</p> <p>Püskürtme makinasını topraklayın (sayfa 11).</p>	
6.	<p>Liitä pääilmansyöttö tyhjentävään ilmaventtiiliin. Podłącz główny przewód sprężonego powietrza do zaworu upustowego.</p> <p>Подключите систему подачи сжатого воздуха к воздушному клапану стравливающего типа.</p> <p>Ana hava tedarik hattını sızdırma tipi hava valfine bağlayın.</p>	
7.	<p>Huuhtele (sivu 12). Opróznianie (strona 12).</p> <p>Промывка (стр. 12).</p> <p>Yıkayın (sayfa 12).</p>	 <p>HUUNTELU CIECZ SPUSZCZANA ЖИДКОСТЬ ДЛЯ ПРОМЫВКИ YIKAMA</p> <p>JÄTE ODPADY OTХОДЫ АТІК</p>
8.	<p>Esitäytä (sivu 15). Przeplukanie (strona 15).</p> <p>Заполнение (стр. 15).</p> <p>Doldurma (sayfa 15).</p>	 <p>MAALI FARBA КРАСКА BOYA</p> <p>JÄTE ODPADY OTХОДЫ АТІК</p>
9.	<p>Ruiskuta (sivu 18). Natryskiwanie (strona 18).</p> <p>Распыление (стр. 18).</p> <p>Püskürtme (sayfa 18).</p>	

Maadoitus / Uziemienie / Заземление / Topraklama

 <p>Lue kohta Tulipalon ja räjähdysten vaara (sivu 5).</p> <p>Vain sähköstaattiset pistoolit: lue kaikki maadoitusohjeet pistoolin käyttöoppaasta 309291, 309292, 309294 ja noudata niitä.</p>	 <p>Прочтите раздел Опасность воспламенения и взрыва (стр. 5).</p> <p>Только для электростатических пистолетов, ознакомьтесь и соблюдайте все инструкции по заземлению, указанные в руководстве по эксплуатации пистолета-распылителя 309291, 309292, 309294.</p>
 <p>Zapoznaj się z rozdziałem Zagrożenie pożarem i wybuchem (strona 5).</p> <p>Dotyczy tylko pistoletów elektrostatycznych: przeczytaj wszystkie instrukcje uziemienia w podręcznikach pistoletów 309291, 309292, 309294 i postępuj zgodnie z nimi.</p>	 <p>Yangın veya patlama tehlikesini okuyun. (sayfa 5).</p> <p>Sadece elektrostatik tabancalar için, tabanca kitapçıkları 309291, 309292, 309294’de yer alan topraklama talimatlarını okuyun ve uygulayın.</p>

1. Liitä maadoitusjohdon pidike sähköiseen maahan.

Podłącz zacisk przewodu uziemiającego do przewodu prawdziwego uziemienia.

Подключите зажим провода заземления к надежной линии заземления.

Topraklama kablo kiskacını gerçek toprağa bağlayın.

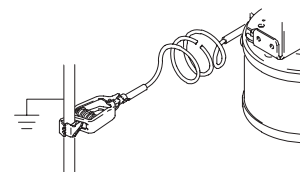

2. Maadoita ruiskutettava kohde, nesteen syöttösäiliö ja kaikki muut ruiskutusalueen laitteet.

Uziem natryskiwany obiekt, pojemnik z natryskowaną cieczą oraz inne sprzęty w obszarze natryskiwania.

Заземлите окрашиваемый предмет, емкость подачи жидкости и все оборудование, располагающееся в зоне проведения работ.

Boyanan cisimi, sıvı tedarik kabını ve boyama alanındaki tüm diğer donanımı topraklayın.



3. Maadoita kaikki liuotinastiat. Käytä vain metalliastioita. Älä laita astiaa sähköä johtamattomalle alustalle, kuten paperin tai pahvin päälle.

Uziem wszystkie wiadra z rozpuszczalnikiem. Można używać tylko metalowych wiader. Nie wolno stawiać wiader na powierzchni nieprzewodzącej elektryczność, jak papier czy tektura.

Заземлите все емкости с растворителем. Используйте только металлические емкости. Не размещайте их на поверхности, не проводящей тока, такой как бумага или картон.

Tüm solvent kovalarını topraklayın. Sadece metal kovalar kullanın. Kovayı, kağıt, karton gibi iletken olmayan bir yüzey üzerine koymayın.



Huuhtelu / Ciecz spuszczana / Промывка / Yıkama

Noudata kohtien 1–10 ohjeita ennen ensimmäistä käyttökertaa ja vaihtaessasi värejä, jottei neste pääse kuivumaan tai sakkautumaan, sekä ennen järjestelmän varastointia.

Wykonaj czynności 1–10 podczas pierwszego użytkowania, zmiany kolorów, zanim ciecz wyschnie lub zestali się, a także przed magazynowaniem systemu.

При первом использовании, при смене красок, до высыхания или осаждения жидкости, а также перед хранением системы выполните действия 1–10.

İlk kullanımdan önce, renk değişimlerinde, depoya kaldırmadan, akışkan kurumaya veya çökelmeye başlamadan önce 1–10 adımlarını takip edin.

1.



Poista paine (sivu 7).

Dekompresja (strona 7).

Сбросьте давление (стр. 7).

Basınç tahliyesi (sayfa 7).

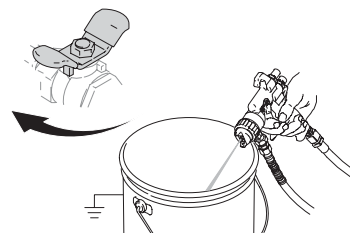

2.

Irrota ilmasuutin ja puhdistista se erikseen.

Zdejmij zatyczkę. Wyczyść ją oddzielnie.

Снимите воздушный наконечник. Почистите его отдельно.

Boynuzu sökün. Ayrıca temizleyin.



..... 310692, 309291,
309292, 309294

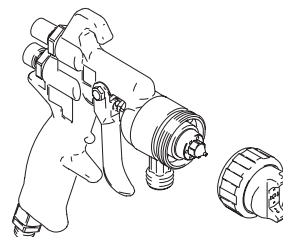

3.



Laita imuputki liuotinaineastiaan.

Umieść rurę ssącą w rozpuszczalniku.

Поместите трубку всасывания в растворитель.

Emiş tübünü solvente yerleştirin.

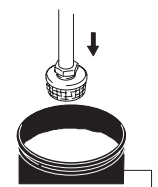

HUUHTELU
CIECZ
SPUSZCZANA
ЖИДКОСТЬ ДЛЯ
ПРОМЫВКИ
YIKAMA

Huuhtelu / Ciecz spuszczana / Промывка / Yıkama

4.

Laita tyhjennysletku maadoitettuun jäteastiaan. Avaa tyhjennys-/kiertoventtiili.

Umieść wąż spustowy w uziemionym wiaderku na odpady. Otwórz zawór spustowy/cyrkulacyjny.

Поместите дренажную трубку в заземленную емкость для отходов. Откройте клапан слива/циркуляции жидкости.

Tahliye tübünü topraklanmış atık kovasına yerleştirin. Tahliye/devridayim valfini açın.

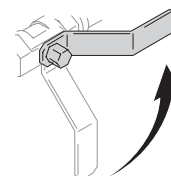
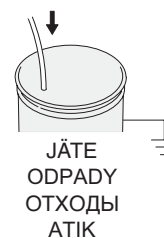

5.

Avaa tyhjentävä ilmaventtiili.

Otwórz zawór upustowy.

Откройте воздушный клапан стравливающего типа.

Sızdırma tipi hava valfini açın.

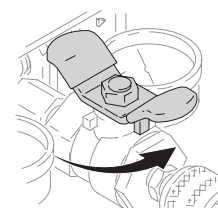

6.

Avaa pumpun ilmansäädintä, kunnes pumppu käynnistyy.

Otwieraj regulator ciśnienia pompy aż do jej uruchomienia.

Откройте регулятор подачи воздуха до пуска насоса.

Pompa devrine başlayana kadar hava regülatörünü açın.

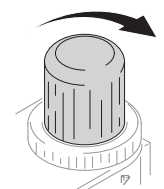

7.

Kun puhdasta liuotinta alkaa valua tyhjennysputkesta ilman ilmaa, sulje tyhjennys-/kiertoventtiili. Pumppu pysähtyy alipaineella.

Gdy czysty rozpuszczalnik pokaże się bez bąbelków powietrza u wylotu węża spustowego, zamknij zawór spustowy/cyrkulacyjny. Pompa zatrzyma się pod ciśnieniem.

Когда из дренажной трубки потечет чистый растворитель без воздуха, закройте клапан слива/циркуляции. Под действием давления насос остановится.

Temiz solvent havasız olarak tahliye tübünden akmaya başladığında, tahliye/devridayim valfini kapatın. Pompa basınç altında duracaktır.

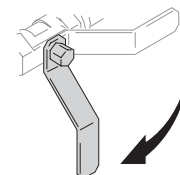
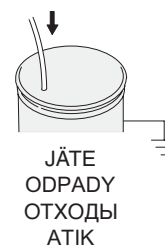

Huuhtelu / Ciecz spuszczana / Промывка / Yıkama

8.

Huuhtele letku ja pistooli.

Opróżnij wąż i pistolet.

Промойте шланг и пистолет.

Hortumu ve tabancayı temizleyin.



..... 310692, 309291,
309292, 309294

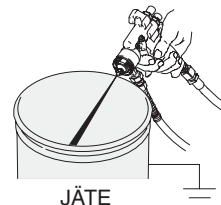

JÄTE
ODPADY
ОТХОДЫ
ATIK

9.

Poista imuputki liuottimesta. Jatka ruiskutusta, kunnes kaikki liuotin on tullut pistolista.

Wyjmij rurę ssącą z rozpuszczalnika. Kontynuuj natryskiwanie aż do opróżnienia rozpuszczalnika z pistoletu.

Извлеките трубку всасывания из растворителя. Продолжайте распыление до тех пор, пока весь растворитель не будет удален из пистолета.

Emiş tübünü solventten çıkartın. Tüm solvent tabancadan boşalana kadar püskürtmeye devam edin.

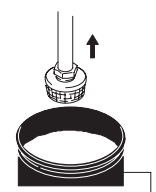

HUUHTELÜ
CIECZ
SPUSZCZANA
ЖИДКОСТЬ ДЛЯ
ПРОМЫВКИ
YIKAMA

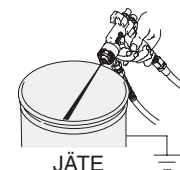

JÄTE
ODPADY
ОТХОДЫ
ATIK

10.

Poista paine (sivu 7).

Dekompresja (strona 7).

Сбросьте давление (стр. 7).

Basınç tahliyesi (sayfa 7).

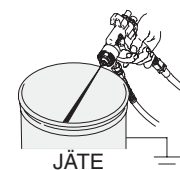

JÄTE
ODPADY
ОТХОДЫ
ATIK

Esitäyttö / Płukanie / Заполнение / Doldurma

Esitäytä ruisku kohtien 1–10 ohjeiden mukaisesti.

Для заполнения распылителя выполните действия 1–10.

Wykonaj czynności 1–10, aby przepłukać natryskiwacz.

Püskürtme makinasını doldurmak için 1–10 adımlarını takip edin.

1.

Sulje ilmansäätimet ja tyhjentävä ilmaventtiili.

Wyłącz oba regulatory ciśnienia i zamknij zawór upustowy.

Закройте оба регулятора воздуха и воздушный клапан стравливающего типа.

Hem hava regülatörünü hem de sızdırma tipi hava valfini kapatın.

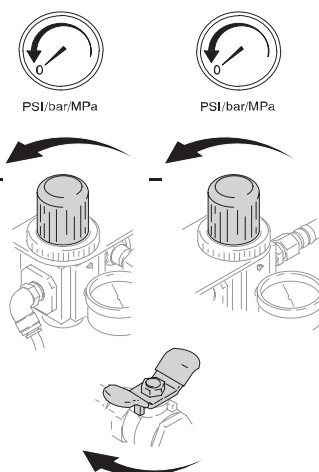

2.

Sulje nestesäädin, jos sellainen on.

Zamknij regulator ciśnienia cieczy, jeśli występuje w systemie.

При наличии, закройте регулятор жидкости.

Varsa, akışkan regülatörünü kapatın.

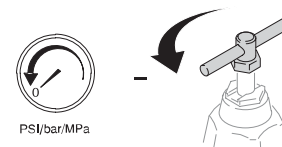

3.

Asenna ilmasuutin.

Założ zatyczkę.

Установите воздушный наконечник.

Hava kapağını takın.



..... 310692, 309291,
309292, 309294

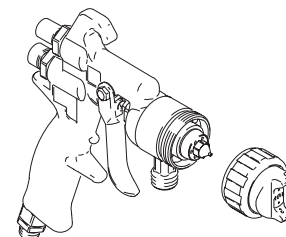

4.

Laita imuputki nesteen syöttöastiaan.

Umieść rurę ssącą w cieczy.

Поместите трубку всасывания в жидкость.

Emiş tübünü akışkan içine koyun.

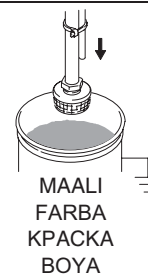

Esitäyttö / Płukanie / Заполнение / Doldurma

5.

Laita tyhjennysletku maadoitettuun jäteastiaan.
Avaa tyhjennys-/kiertoventtiili.

Umieść wąż spustowy w uziemionym wiaderku na odpady.
Otwórz zawór spustowy/cyrkulacyjny.

Поместите дренажную трубку в заземленную емкость для отходов. Откройте клапан слива/циркуляции жидкости.

Tahliye tübünü topraklanmış atık kovasına yerleştirin.
Tahliye/devridayim valfini açın.



6.

Avaa tyhjentävä ilmaventtiili.

Otwórz zawór upustowy.

Откройте воздушный клапан стравливающего типа.

Sızdırma tipi hava valfini açın.

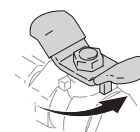

7.

Avaa pumpun ilmansäädintä, kunnes pumppu käynnistyy.

Otwieraj regulator ciśnienia pompy aż do jej uruchomienia.

Откройте регулятор подачи воздуха до пуска насоса.

Pompa devri daim etmeye başlayana kadar hava regülatörünü açın.

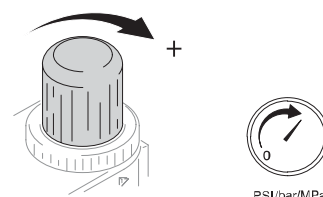

8.

Kun nestettä alkaa valua tyhjennysputkesta ilman ilmaa, sulje tyhjennys-/kiertoventtiili. Pumppu pysähtyy alipaineella.

Gdy ciecz wypływa bez powietrza z rury spustowej, zamknij zawór spustowy/cyrkulacyjny. Pompa zatrzyma się pod ciśnieniem.

Когда из дренажной трубки потечет жидкость без воздуха, закройте клапан слива/циркуляции. Под действием давления насос остановится.

Akışkan havasız olarak tahliye tübünden akmaya başladığında, tahliye/devridayim valfini kapatın. Pompa basınç altında duracaktır.



Esitäyttö / Płukanie / Заполнение / Doldurma

9.

Säädä nestepaineen säädintä, jos sellainen on.

Wyreguluj regulator ciśnienia cieczy, jeśli występuje w systemie.

При наличии, отрегулируйте регулятор давления жидкости.

Varsa, akışkan basınç regülatörünü ayarlayın.



10.

Pidä pistoolia tukevasti maadoitettua metalliastiaa vasten ja paina liipaisinta, kunnes nestevirtaus on tasainen. Vapauta liipaisin. Laite on ruiskutusvalmis.

Oprzyj pistolet o metalowe uziemione wiadro i naciskaj spust, aż pojawi się stały strumień cieczy. Zwolnij spust. Sprzęt jest gotowy do natryskiwania.

Плотно прижмите распылитель к заземленной металлической емкости и нажимайте на курок, пока поток жидкости не станет устойчивым. Отпустите курок. Оборудование готово к распылению.

Tabancayı topraklanmış metal bir kovaya sıkıca tutun ve akış düzgün hale gelene kadar tabancayı tetikleyin. Tetiği bırakın. Cihaz püskürtmeye hazırdır.



..... 310692, 309291,
309292, 309294

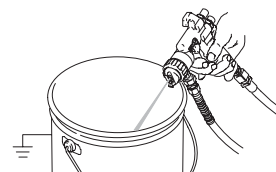

Ruiskutus / Natryskiwanie / Распыление / Püskürtme

1.

Säädä nesteen virtausta käyttämällä pumpun ilmansäädintä tai nesteen painesäädintä, jos sellainen on.

Wyreguluj przepływ cieczy przy pomocy regulatora ciśnienia powietrza lub regulatora ciśnienia cieczy, jeśli występują w systemie.

Отрегулируйте расход жидкости, используя регулятор воздуха насоса или регулятор давления жидкости, при его наличии.

Varsa, pompa hava regülatörünü veya akışkan basınç regülatörünü kullanarak debiyi ayarlayın.

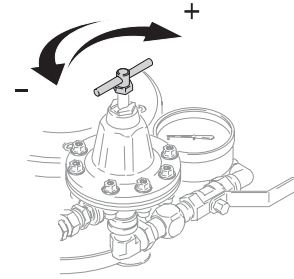
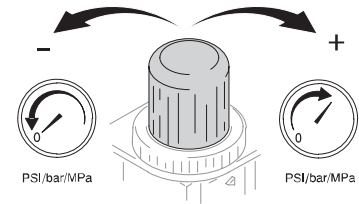

2.

Säädä nestepaine niin, että virtaus pistoolista kulkee 152–203 mm suoraan ennen putoamista.

Wyreguluj także ciśnienie cieczy, by jej prosty strumień miał około 15-20 cm (6–8") przed całkowitym opadnięciem.

Отрегулируйте давление жидкости таким образом, чтобы струя распылялась перед ее падением на расстоянии 6-8 дюймов.

Tabancadan çıkan akışkan düşmeden önce 6-8 inçlik mesafe kat edecek şekilde akışkan basıncını ayarlayın.

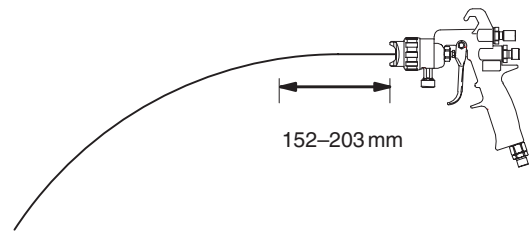

Ruiskutus / Natryskiwanie / Распыление / Püskürtme

3.

Säädä pistoolin ilmansäädintä, kunnes hajotus on sopiva.

Ustaw regulator ciśnienia pistoletu tak, by uzyskać prawidłowe rozpylenie strumienia cieczy.

Отрегулируйте регулятор воздуха пистолета для достижения соответствующего распыления.

Tabancanın atomizasyonunu hava regülatörü ile ayarlayın.

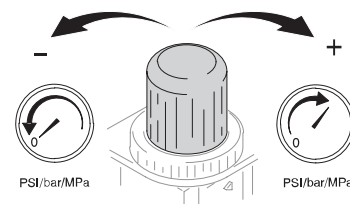

4.

Testaa ruiskutuskuvio. Lue nesteen valmistajan suositukset. Säädä tarpeen mukaan.

Wypróbuj natryskiwany wzór. Zapoznaj się z zaleceniami producenta cieczy. Wprowadź niezbędne zmiany ustawień.

Проверьте форму струи. Прочтите рекомендации изготовителя жидкости. Выполните необходимые регулировки.

Püskürtme kalıbını test edin. Üreticinin tavsiyelerini okuyun. Gerekirse ayarlayın.



..... **310692, 309291,
309292, 309294**

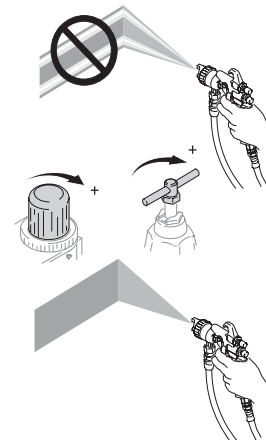

Pysäytys / Wyłączenie / Остановка / Karatma

Noudata alla olevien kohtien 1–2 ohjeita työvuoron päätyttyä ja ennen ruiskun tarkastamista, säätämistä, puhdistamista tai korjaamista.

В конце рабочей смены и перед чисткой проверкой или ремонтом оборудования выполните действия 1-2.

Wykonaj czynności 1–2 pod koniec pracy, a także przed kontrolą, regulacją, czyszczeniem lub naprawą natryskiwacza.

Vardiyanın sonunda ve sistem üzerinde kontrol, ayar, temizleme ve tamir etme işlemleri yapmadan önce 1–2 adımlarını takip edin.

1.

Huuhtele (sivu 12).

Opróżnianie (strona 12).

Промывка (стр. 12).

Temizleyin (sayfa 12).

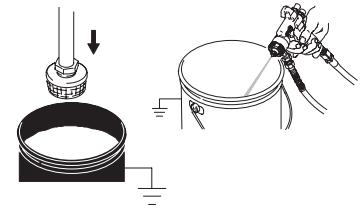

HUUHTELU
CIECZ SPUSZCZANA
ЖИДКОСТЬ ДЛЯ ПРОМЫВКИ
YIKAMA

2.



Poista paine (sivu 7).

Dekompresja (strona 7).

Сбросьте давление (стр. 7).

Basınç tahliyesi (sayfa 7).

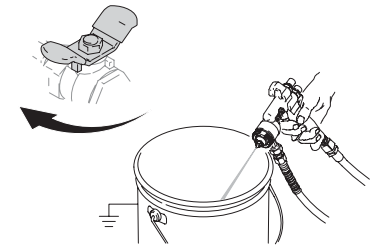

Kunnossapito / Konserwacja / Обслуживание / Bakım

Päivittäin / Codziennie / Ежедневно / Günlük

1.

Huuhtele (sivu 12).

Opróżnianie (strona 12).

Промывка (стр. 12).

Temizleyin (sayfa 12).



2.

Puhdista ilma- ja nestesuutin.

Wyczyść zatyczkę i dyszę.

Почистите наконечник и распылитель.

Boynuz ve meme ucunu temizleyin.



..... 310692, 309291,
309292, 309294

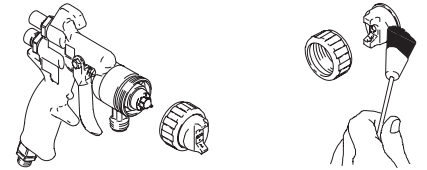

3.

Puhdista imuputki ja sisääntulosiivilä päivittäin sopivalla liuottimella.

Wyczyść odpowiednim rozpuszczalnikiem rurę ssącą oraz sitko wlotowe.

Используя совместимый растворитель, почистите трубку всасывания и фильтр на входе.

Emiş tübünü ve giriş süzgecini, uygun bir solvent kullanarak temizleyin.

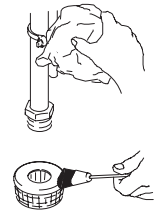

4.

Puhdista ruiskun ulkopinta päivittäin pehmeällä kankaalla ja sopivalla liuottimella.

Wyczyść zewnętrzną część natryskiwacza przy pomocy miękkiej szmatki oraz odpowiedniego rozpuszczalnika.

Почистите внешнюю поверхность распылителя, используя для этого мягкую ткань и совместимый растворитель.

Yumuşak bir bez ve uygun solvent kullanarak püskürtme makinasının dışını temizleyin.

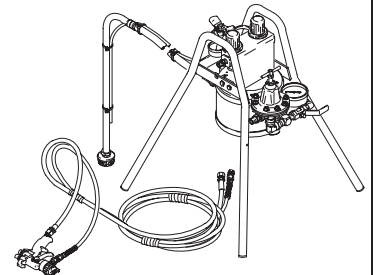

Kunnossapito / Konserwacja / Обслуживание / Bakım

Päivittäin / Codziennie / Ежедневно / Günlük

5.

Tarkista letkut, putket ja liittimet päivittäin. Kiristä kaikki nesteliitännät ennen jokaista käyttökertaa.

Sprawdzaj codziennie węże, rury oraz połączenia. Dokręcaj połączenia komponentów z cieczą przed każdym użyciem.

Ежедневно проверяйте шланги, трубки, соединения. Перед каждым включением оборудования подтягивайте соединения линий жидкости.

Hortumları, boruları ve bağlantıları her gün kontrol edin. Her kullanımdan önce tüm akışkan bağlantılarını sıkınız.

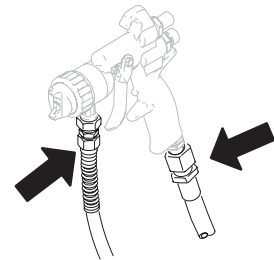
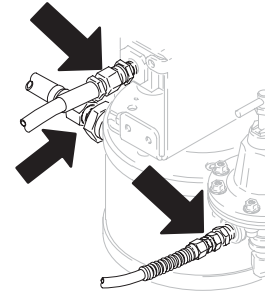

Viikoittain / Co tydzień / Еженедельно / Haftalık

6.

Puhdista lisävarusteena saatava pääilmajohdon ilmansuodatin.



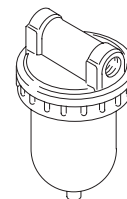

Wyczyść dodatkowy filtr powietrza (nie jest dostarczany wraz z zestawem) w głównej linii sprężonego powietrza.

Почистите воздушный фильтр для дополнительного оборудования (не прилагается) в главной линии подачи воздуха.

Ana hava borusundaki aksesuar hava filtresini (tedarik edilmemistir) temizleyin.



Vianetsintä / Rozwiązywanie problemów / Устранение неисправностей / Arıza Tespiti

 Varpauta paine ennen huoltoa (sivu 7).	 Перед обслуживанием сбросьте давление (стр. 7).
 Przed przystąpieniem do naprawy lub demontażu wykonaj dekompresję (strona 7).	 Bakım yapmadan önce basıncı tahliye edin (sayfa 7).

ONGELMA / PROBLEM / НЕИСПРАВНОСТЬ / SORUN	SYY / PRZYCZYNA / ПРИЧИНА / OLASI SEBEPLER	RATKAISU / ROZWIĄZANIE / МЕТОД УСТРАНЕНИЯ / ÇÖZÜM
Pumppu ei toimi, tai se pysähty. Pompa nie pracuje lub zatrzymuje się. Насос не работает или останавливается. Pompa çalışmıyor veya duruyor.	Ilmajohdon venttiili kiinni. Zamknięty zawór sprężonego powietrza. Закрыт клапан на линии подачи воздуха. Hava borusu valfi kapalı.	Avaa venttiili. Otwórz zawór. Откройте клапан. Valfi açın.
	Ilmansyöttö on riittämätön tai ilmajohto on tukkeutunut. Niedostateczne ciśnienie sprężonego powietrza lub zatkany/ograniczony przewód powietrza. Неравномерная подача воздуха или забитый/ограниченный диаметр линии сжатого воздуха. Yetersiz hava tedariki, veya tıkalı/dar hava borusu.	Lisää ilmanpainetta. Älä ylitä suurinta ilman tulopainetta. Zwiększ ciśnienie powietrza. Nie przekraczaj maksymalnego ciśnienia wlotowego. Увеличьте подачу воздуха. Не превышайте максимальное допустимое давление воздуха на входе. Hava tedarikini artırın. Maksimum hava giriş basıncını aşmayın.
		Avaa tai puhdista ilmajohto. Otwórz przewód powietrzny lub wyczyść go. Откройте или почистите линию подачи воздуха. Hava borusunu açın veya temizleyin.
		Puhdista ilmajohto. Wyczyść filtr powietrza. Почистите воздушный фильтр. Hava filtresini temizleyin.
	Ilmajohto tai ruiskutuspistooli tukkeutunut. Zatkany przewód cieczy lub pistolet. Забитая линия подачи жидкости или пистолет-распылитель. Tıkalı akışkan hattı veya püskürtme tabancası.	Puhdista, huolla. Älä päästä nestettä kerääntymään pumppuun tai johtoihin. Wyczyść i poddaj czynnościom serwisowym. Nie wolno pozostawić cieczy w pompie i przewodach. Почистите, выполните обслуживание. Не оставляйте жидкость в насосе и в линиях. Temizleyin, bakım yapın. Pompa ve borularda akışkanın birikmesine izin vermeyin.

Vianetsintä / Rozwiązanie problemów / Устранение неисправностей / Arıza Tespiti

ONGELMA / PROBLEM / НЕИСПРАВНОСТЬ / SORUN	SYY / PRZYCZYNA / ПРИЧИНА / OLASI SEBEPLER	RATKAISU / ROZWIĄZANIE / МЕТОД УСТРАНЕНИЯ / ÇÖZÜM
<p>Pumppu ei toimi, tai se pysähtyy. Pompa nie pracuje lub zatrzymuje się. Насос не работает или останавливается. Pompa çalışmıyor veya duruyor.</p>	<p>Pumpun ilmaventtiili juuttunut tai vaurioitunut. Zatkany lub uszkodzony zawór sprężonego powietrza pompy. Заклиненный или поврежденный воздушный клапан насоса. Sıkışmış veya hasarlı hava valfi.</p>	<p>Huolla pumppu. Käytä suodatettua ilmaa. Podaj pompę konserwacji. Użyj filtrowanego sprężonego powietrza. Выполните обслуживание насоса. Используйте фильтрованный воздух. Pompanın bakımını yapın. Filtrelenmiş hava kullanın.</p>
	<p>Kalvo vaurioitunut. Rozerwana przepona. Порвана диафрагма. Delinmiş diyafram.</p>	<p>Huolla pumppu. Podaj pompę konserwacji. Выполните обслуживание насоса. Pompanın bakımını yapın.</p>
<p>Pumppu käy jähmeästi. Pompa pracuje powoli. Насос медленно работает. Pompa yavaş çalışıyor.</p>	<p>Akselin O-renkaat kuluneet tai vaurioituneet. Zużyte lub zniszczone pierścienie samouszczelniające (o-ring). Изношенные или поврежденные уплотнительные кольца камеры насоса. Aşınmış veya hasarlı makara halka contaları.</p>	<p>Huolla pumppu. Podaj pompę konserwacji. Выполните обслуживание насоса. Pompanın bakımını yapın.</p>
<p>Pumppu käy epätasaisesti. Pompa pracuje nieprawidłowo. Насос работает хаотично. Pompa düzensiz çalışıyor.</p>	<p>Imujohto tai tulosiivilä tukkeutunut. Zatkana rura ssąca lub sitko wlotowe. Забитая линия всасывания или фильтр на входе. Tıkanmış emiş hattı veya giriş süzgeci.</p>	<p>Selvitä. Wyczyść te elementy. Почистите. Temizleyin.</p>
	<p>Vastaventtiilit takertelevat tai vuotavat. Sklejone lub przeciekające zawory zwrotne. Залипшие или текущие обратные клапаны. Yapışan veya sızdıran çek valfler.</p>	<p>Huolla pumppu. Podaj pompę konserwacji. Выполните обслуживание насоса. Pompanın bakımını yapın.</p>
<p>Pumppu käy liian hitaasti. Pompa pracuje zbyt szybko. Насос работает слишком быстро. Pompa aşırı hızlı çalışıyor.</p>	<p>Neste on loppunut. Wyczerpany zbiornik sprężonego powietrza. Пустая емкость подачи жидкости. Akışkan tedariki tükenmiş.</p>	<p>Lisää nestettä ja esitäytä ruisku. Napełnij zbiornik i wyczyść natryskiwacz. Заполните емкость подачи жидкости и закачайте ее в распылитель. Tedariki yenileyin ve pompaı doldurun.</p>
<p>Pumppu käy, vaikka ilmantarvetta ei ole, tai se ei pidä painetta pysähtyneenä. Pompa gaśnie lub nie trzyma ciśnienia. Насос отключается или не держит давления на холостых оборотах. Pompa rölantide çalışıyor veya rölantide basıncı tutmayı başaramıyor.</p>	<p>Vastaventtiilit tai O-renkaat kuluneet. Zużyte zawory zwrotne lub pierścienie samouszczelniające (o-ring). Изношенные обратные клапаны или уплотнительные кольца. Aşınmış çek valfler veya halka contalar.</p>	<p>Huolla pumppu. Podaj pompę konserwacji. Выполните обслуживание насоса. Pompanın bakımını yapın.</p>
<p>Kuultavissa oleva ilmapuoto. Słyszalne nieuszczelnności instalacji sprężonego powietrza. Звук утечки воздуха. Duyulabilir hava sızıntısı.</p>	<p>Ilmaventtiilin kuppi tai levy kulunut. Zużyty kielich lub płytka zaworu powietrza. Изношенная чашка или пластина клапана. Aşınmış hava valf çanağı veya levhası.</p>	<p>Huolla pumppu. Podaj pompę konserwacji. Выполните обслуживание насоса. Pompanın bakımını yapın.</p>

Vianetsintä / Rozwiązywanie problemów / Устранение неисправностей / Arıza Tespiti

ONGELMA / PROBLEM / НЕИСПРАВНОСТЬ / SORUN	SYY / PRZYCZYNA / ПРИЧИНА / OLASI SEBEPLER	RATKAISU / ROZWIĄZANIE / МЕТОД УСТРАНЕНИЯ / ÇÖZÜM
<p>Nesteessä on ilmakuplia. Bąbelki powietrza w cieczy. Пузырьки воздуха в жидкости. Akışkanda hava kabarcıkları.</p>	<p>Imujohto löysällä. Poluzowana rura ssąca. Ослабленное соединение линии всасывания. Gevşek emiş hattı</p>	<p>Kiristä. Käytä liitoksiin sopivaa nestemäistä kierrelukitetta tai PTFE-teippiä. Dokreć. Zastosuj odpowiedni środek uszczelniający do gwintów lub taśmę PTFE na połączeniach. Затяните. Используйте герметик для резьбы, совместимый с жидкостью, или тефлоновую ленту. Sıkın. Bağlantılarda uygun dış sızdırmazı veya PTFE bantı kullanın.</p>
	<p>Kalvo vaurioitunut. Rozerwana przepona. Порвана диафрагма. Delinmiş diyafram.</p>	<p>Huolla pumppu. Poddaj pompę konserwacji. Выполните обслуживание насоса. Pompanın bakımını yapın.</p>
<p>Huono pintakäsittely tai epäsäännöllinen ruiskutuskuvio. Niedokładny lub nieregularny wzór. Плохая или неравномерно окрашенная поверхность. Zayıf ince işlem veya düzensiz desen.</p>	<p>Pistoolin nesteen- tai ilmanpaine väärä. Nieprawidłowe ciśnienie cieczy lub powietrza w pistoletcie. Неправильное давление жидкости или воздуха на пистолете. Tabancadaki akışkan veya hava basıncı hatalı.</p>	<p>Katso pistoolin käyttöoppaasta; lue nesteen valmistajan suosituksset. Käytä nesteen säädintä. Patrz instrukcje pistoletu; przeczytaj zalecenia producenta cieczy. Użyj regulator ciśnienia cieczy. См. руководство по эксплуатации пистолета; ознакомьтесь с рекомендациями изготовителя жидкости. Используйте регулятор жидкости. Tabanca kitapçığına bakın; akışkan üreticisinin tavsiyelerini okuyun. Hava regülatörü kullanın.</p>
	<p>Neste on liian paksua tai liian ohutta. Ciecz jest zbyt gęsta lub zbyt rzadka. Слишком толстая или слишком тонкая струя жидкости. Akışkan çok kalın veya çok ince.</p>	<p>Ohenna tai paksunna nestettä; Lue valmistajan suosituksset. Säädä tarpeen mukaan. Zagęść lub rozrzedź ciecz; przeczytaj zalecenia producenta cieczy. Тонкая или толстая струя жидкости; ознакомьтесь с рекомендациями изготовителя жидкости. Akışkanı inceltin veya kalınlaştırın, üreticisinin tavsiyelerini okuyun.</p>
	<p>Likainen, kulunut tai vaurioitunut ruiskutuspistooli. Zabrudzony, zużyty lub uszkodzony pistolet. Загрязненный, изношенный или поврежденный пистолет-распылитель. Kirli, aşınmış veya hasarlı püskürtme tabancası.</p>	<p>Huolla pistooli. Poddaj pistolet konserwacji. Выполните обслуживание пистолета. Tabancanın bakımını yapın.</p>
<p>Neste sakkautuu. Ciecz zestaliła się. Жидкость отстаивается. Akışkan çöküyor.</p>	<p>Tilaa sekoitinsarja, osanro 245081. Zamów zestaw mieszający nr 245081. Закажите комплект для перемешивания № 245081. Parça numarası 245081 olan Karıştırma Kitini sipariş edin.</p>	

Tekniset tiedot / Dane techniczne / Технические данные / Teknik Bilgiler

Nimike / Kategoria / Категория / Kategori	Tiedot / Dane / Данные / Veri
Nesteen suurin käyttöpain Maksymalne ciśnienie robocze cieczy Максимальное рабочее давление жидкости Maksimum akışkan çalışma basıncı	0,7 MPa (7 bar) 0,7 МПа (7 бар)
Ilman suurin sisääntulopaine Maksymalne ciśnienie robocze dla powietrza podawanego z zewnątrz Максимальное давление воздуха на входе Maksimum hava giriş basıncı	0,7 MPa (7 bar) 0,7 МПа (7 бар)
Käyttölämpötila Zakres temperatur roboczych Температурный диапазон эксплуатации Çalışma sıcaklık aralığı	10–80 ° C
Ääniteho* paineella 0,48 MPa (4,8 bar) 115 iskua/minuutissa Poziom mocy akustycznej* przy ciśnieniu 0,48 MPa (4,8 bar) i 115 cyklach/min Уровень шума* при 0,48 МПа (4,8 бар) при 115 тактов/мин 0,48 MPa (4,8 bar) ve 115 devir/dak'da ses güç seviyesi*	68 dB(A) 68 дБ(A)
Ääniteho paineella 0,48 MPa (4,8 bar) 115 iskua/minuutissa Poziom mocy akustycznej przy ciśnieniu 0,48 MPa (4,8 bar) i 115 cyklach/min Уровень звукового давления при 0,48 МПа (4,8 бар) при 115 тактов/мин 0,48 MPa (4,8 bar) ve 115 devir/dak'da ses basınç seviyesi	81,5 dB(A) 81,5 дБ(A)

* Ääniteho on mitattu ISO-standardin 9216 mukaan.

* Poziom mocy akustycznej został zmierzony zgodnie z normą ISO 9216.

* Уровень шума измерялся по стандарту ISO 9216.

* Ses güç seviyesi ISO Standard 9216'ya göre ölçülmüştür.

Graco normaali takuu

Standardowa gwarancja Graco

Стандартная гарантия Graco

Graco Standart Garantis

Graco warrants all equipment referenced in this document which is manufactured by Graco and bearing its name to be free from defects in material and workmanship on the date of sale to the original purchaser for use. With the exception of any special, extended, or limited warranty published by Graco, Graco will, for a period of twelve months from the date of sale, repair or replace any part of the equipment determined by Graco to be defective. This warranty applies only when the equipment is installed, operated and maintained in accordance with Graco's written recommendations.

This warranty does not cover, and Graco shall not be liable for general wear and tear, or any malfunction, damage or wear caused by faulty installation, misapplication, abrasion, corrosion, inadequate or improper maintenance, negligence, accident, tampering, or substitution of non-Graco component parts. Nor shall Graco be liable for malfunction, damage or wear caused by the incompatibility of Graco equipment with structures, accessories, equipment or materials not supplied by Graco, or the improper design, manufacture, installation, operation or maintenance of structures, accessories, equipment or materials not supplied by Graco.

This warranty is conditioned upon the prepaid return of the equipment claimed to be defective to an authorized Graco distributor for verification of the claimed defect. If the claimed defect is verified, Graco will repair or replace free of charge any defective parts. The equipment will be returned to the original purchaser transportation prepaid. If inspection of the equipment does not disclose any defect in material or workmanship, repairs will be made at a reasonable charge, which charges may include the costs of parts, labor, and transportation.

THIS WARRANTY IS EXCLUSIVE, AND IS IN LIEU OF ANY OTHER WARRANTIES, EXPRESS OR IMPLIED, INCLUDING BUT NOT LIMITED TO WARRANTY OF MERCHANTABILITY OR WARRANTY OF FITNESS FOR A PARTICULAR PURPOSE.

Graco's sole obligation and buyer's sole remedy for any breach of warranty shall be as set forth above. The buyer agrees that no other remedy (including, but not limited to, incidental or consequential damages for lost profits, lost sales, injury to person or property, or any other incidental or consequential loss) shall be available. Any action for breach of warranty must be brought within two (2) years of the date of sale.

GRACO MAKES NO WARRANTY, AND DISCLAIMS ALL IMPLIED WARRANTIES OF MERCHANTABILITY AND FITNESS FOR A PARTICULAR PURPOSE, IN CONNECTION WITH ACCESSORIES, EQUIPMENT, MATERIALS OR COMPONENTS SOLD BUT NOT MANUFACTURED BY GRACO. These items sold, but not manufactured by Graco (such as electric motors, switches, hose, etc.), are subject to the warranty, if any, of their manufacturer. Graco will provide purchaser with reasonable assistance in making any claim for breach of these warranties.

In no event will Graco be liable for indirect, incidental, special or consequential damages resulting from Graco supplying equipment hereunder, or the furnishing, performance, or use of any products or other goods sold hereto, whether due to a breach of contract, breach of warranty, the negligence of Graco, or otherwise.

FOR GRACO CANADA CUSTOMERS

The Parties acknowledge that they have required that the present document, as well as all documents, notices and legal proceedings entered into, given or instituted pursuant hereto or relating directly or indirectly hereto, be drawn up in English.

INFORMACJA DLA KANADYJSKICH KLIENTÓW FIRMY GRACO

Strony potwierdzają, że uzgodniły, iż poniższy dokument, jak również pozostałe dokumenty, informacje i dokumenty związane z postępowaniem prawnym prowadzonym w związku z niniejszym urządzeniem, pośrednio lub bezpośrednio nawiązujące do tego urządzenia będą wystawiane w języku angielskim.

ДЛЯ ПОКУПАТЕЛЕЙ КОМПАНИИ GRACO В КАНАДЕ

Стороны подтверждают свое согласие с тем, что настоящий документ и вся документация и извещения, а также юридические процедуры, начатые, возбужденные или исполняемые в соответствии с настоящим документом, или имеющие к нему прямое или косвенное отношение, будут исполняться и вестись на английском языке.

GRACO KANADA MÜŞTERİLERİ İÇİN

İşbu belgenin ve doğrudan veya dolaylı olarak ilgili tüm dokümanlar, ihbarnameler, adli işlemlerin İngilizce yapılacağına dair taraflar karşılıklı anlaşmışlardır.

*Kaikki tämän asiakirjan kirjoitetut ja kuvalliset tiedot vastaavat julkaisuhetkellä tiedossa olevia viimeisimpiä tuotetietoja.
Graco pidättää itselleen oikeuden muutoksiin.*

*Wszystkie dane, podane w niniejszym dokumencie w formie pisemnej lub graficznej odzwierciedlają informacje aktualne
w momencie oddawania go do druku. Graco zastrzega sobie prawo do wprowadzania zmian bez uprzedzenia.*

*Все письменные и визуальные данные, содержащиеся в настоящем документе, отражают самую свежую
информацию об изделии, имеющуюся на момент публикации. Компания Graco сохраняет за собой право в любое
время вносить в него изменения без предварительного уведомления.*

*Bu belgede yer alan tüm yazılı ve görsel veriler baskı sırasında mevcut en son ürün bilgilerini yansıtmaktadır. Graco herhangi
bir anda önceden haber vermeden değişiklik yapma hakkını elinde tutar.*

USA:n myyntipisteet: Minneapolis
Ulkomaiset toimistot: Belgia; Kiina; Japani; Korea

Dział sprzedaży: Minneapolis
Przedstawicielstwa zagraniczne: Belgia, Korea, Hong Kong, Japonia

Отделения по продаже: Миннеаполис
Международные отделения: Бельгия, Корея, Гонконг, Япония

Satış Ofisleri: Minneapolis
Uluslararası Ofisler: Belçika, Kore, Hong Kong, Japonya

**GRACO N.V.; Industrieterrein — Oude Bunders;
Slakweidestraat 31, 3630 Maasmechelen, Belgium
Tel.: 32 89 770 700 – Fax: 32 89 770 777**

PAINETTU BELGIASSA 309305 04/04
WYDRUKOWANO W BELGIUM 309305 04/04
НАПЕЧАТАНО В США 309305 04/04
A.B.D'DE BASILMIŞTIR 309305 04/04