

**Operation / Fonctionnement / Funcionamiento /  
Funzionamento / Funcionamento / Bediening**



Electric Airless Sprayers  
Pulvérisateurs électriques type Airless  
Pulverizadores eléctricos sin aire  
Spruzzatori airless elettronici  
Equipamentos de Pintura a Alta Pressão Elétricos  
Elektrische airless spuittoestellen

**309935 rev.B**

*3300 psi (227 bar, 22.7 MPa) Maximum Working Pressure*



**IMPORTANT SAFETY INSTRUCTIONS.**

Read all warnings and instructions in this manual.  
Save these instructions.

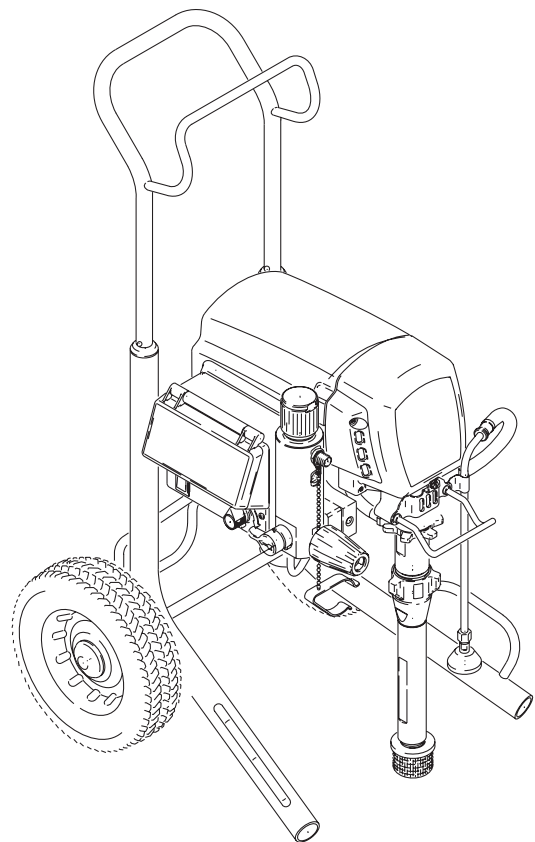









**PROVEN QUALITY. LEADING TECHNOLOGY.**



## Warnings





The following are general warnings related to the setup, use, grounding, maintenance and repair of this equipment. Additional, more specific warnings may be found throughout the body of this manual where applicable. Symbols appearing in the body of the manual refer to these general warnings. When these symbols appear throughout the manual, refer back to these pages for a description of the specific hazard.







<b>WARNING</b>	
  	<p><b>FIRE AND EXPLOSION HAZARD</b></p> <p>Flammable fumes, such as solvent and paint fumes, in work area can ignite or explode. To help prevent fire and explosion:</p> <ul style="list-style-type: none"> <li>• Use equipment only in well ventilated area.</li> <li>• Eliminate all ignition sources; such as pilot lights, cigarettes, portable electric lamps, and plastic drop cloths (potential static arc).</li> <li>• When flammable liquid is used in or near sprayer or for flushing or cleaning, keep sprayer at least 20 feet (6 m) away from explosive vapors.</li> <li>• Keep work area free of debris, including solvent, rags and gasoline.</li> <li>• Do not plug or unplug power cords or turn lights on or off when flammable fumes are present.</li> <li>• Ground equipment and conductive objects in work area. See <b>Grounding</b> instructions, 309941.</li> <li>• Use only conductive hoses.</li> <li>• Hold gun firmly to side of grounded pail when triggering into pail.</li> <li>• If there is static sparking or you feel a shock, <b>stop operation immediately</b>. Do not use equipment until you identify and correct the problem.</li> <li>• Keep a fire extinguisher in the work area.</li> </ul>
	<p><b>SKIN INJECTION HAZARD</b></p> <p>High-pressure fluid from gun, hose leaks, or ruptured components will pierce skin. This may look like just a cut, but it is a serious injury that can result in amputation. <b>Get immediate surgical attention.</b></p> <ul style="list-style-type: none"> <li>• Do not point gun at anyone or at any part of the body.</li> <li>• Do not put your hand over the spray tip.</li> <li>• Do not stop or deflect leaks with your hand, body, glove, or rag.</li> <li>• Do not spray without tip guard and trigger guard installed.</li> <li>• Engage trigger lock when not spraying.</li> <li>• Follow <b>Pressure Relief Procedure</b> in this manual, when you stop spraying and before cleaning, checking, or servicing equipment.</li> </ul>
	<p><b>ELECTRIC SHOCK HAZARD</b></p> <p>Improper grounding, setup, or usage of the system can cause electric shock.</p> <ul style="list-style-type: none"> <li>• Turn off and disconnect power cord before servicing equipment.</li> <li>• Use only grounded electrical outlets.</li> <li>• Use only 3-wire extension cords.</li> <li>• Ensure ground prongs are intact on sprayer and extension cords.</li> <li>• Do not expose to rain. Store indoors.</li> </ul>
	<p><b>PRESSURIZED ALUMINUM PARTS HAZARD</b></p> <p>Do not use 1,1,1-trichloroethane, methylene chloride, other halogenated hydrocarbon solvents or fluids containing such solvents in pressurized aluminum equipment. Such use can cause serious chemical reaction and equipment rupture, and result in death, serious injury, and property damage.</p>

	<b>WARNING</b>
	<p><b>EQUIPMENT MISUSE HAZARD</b></p> <p>Misuse can cause death or serious injury.</p> <ul style="list-style-type: none"> <li>• Do not exceed the maximum working pressure or temperature rating of the lowest rated system component. Read <b>Technical Data</b> in all equipment manuals.</li> <li>• Use fluids and solvents that are compatible with equipment wetted parts. Read <b>Technical Data</b> in all equipment manuals. Read fluid and solvent manufacturer's warnings. For complete information about your material, request MSDS from distributor or retailer.</li> <li>• Check equipment daily. Repair or replace worn or damaged parts immediately with genuine Graco replacement parts only.</li> <li>• Do not alter or modify equipment.</li> <li>• Use equipment only for its intended purpose. Call your Graco distributor for information.</li> <li>• Route hoses and cables away from traffic areas, sharp edges, moving parts, and hot surfaces.</li> <li>• Do not kink or overbend hoses or use hoses to pull equipment.</li> <li>• Keep children and animals away from work area.</li> <li>• Comply with all applicable safety regulations.</li> <li>• Keep children and animals away from work area.</li> <li>• Do not operate the unity when fatigued or under the influence of drugs or alcohol.</li> </ul>
	<p><b>PERSONAL PROTECTIVE EQUIPMENT</b></p> <p>You must wear appropriate protective equipment when operating, servicing, or when in the operating area of the equipment to help protect you from serious injury, including eye injury, inhalation of toxic fumes, burns, and hearing loss. This equipment includes but is not limited to:</p> <ul style="list-style-type: none"> <li>• Protective eye wear</li> <li>• Clothing and respirator as recommended by the fluid and solvent manufacturer</li> <li>• Gloves</li> <li>• Hearing protection</li> </ul>

# Mise en garde





Les mises en gardes suivantes sont des mises en garde de sécurité relatives à la configuration, utilisation, mise à la terre, maintenance et réparation de ce matériel. D'autres mises en garde plus spécifiques figurent dans ce manuel aux endroits concernés. Les symboles figurant dans ce manuel font référence à ces mises en garde générales. Quand vous voyez l'un de ces symboles dans le manuel, reportez-vous à ces pages où ce risque spécifique est décrit.







 <b>MISE EN GARDE</b>	
	<p><b>DANGERS D'INCENDIE ET D'EXPLOSION</b></p> <p>Les vapeurs inflammables de solvant et de peinture sur le lieu de travail peuvent prendre feu ou exploser. Pour prévenir un incendie ou une explosion:</p> <ul style="list-style-type: none"> <li>• N'utiliser l'équipement que dans des locaux bien ventilés.</li> <li>• Supprimer toutes les source de feu, telles que les veilleuses, cigarettes, lampes électriques portatives et bâches plastique (risque de décharge d'électricité statique).</li> <li>• Les pulvérisateurs produisent des étincelles. En cas d'utilisation de liquides inflammables dans ou près du pulvérisateur ou encore pour rincer ou nettoyer, tenir le pulvérisateur à un minimum de 20 pieds (6 m) des vapeurs explosives.</li> <li>• Veiller à débarrasser la zone de travail de tout résidu, comme les solvants, les chiffons et l'essence.</li> <li>• Ne pas brancher ni débrancher de cordons d'alimentation électrique ni actionner de commutateur marche-arrêt ou de lumière en présence de vapeurs inflammables.</li> <li>• Raccorder à la terre le matériel et les objets conducteurs du site. Voir les instructions de <b>Mise à la terre</b>.</li> <li>• Si l'on remarque la moindre étincelle d'électricité statique ou si l'on ressent une décharge électrique, <b>arrêter le travail immédiatement</b>. Ne pas utiliser le matériel tant que le problème n'a pas été identifié et résolu.</li> <li>• La présence d'un extincteur est obligatoire dans la zone de travail.</li> </ul>
	<p><b>DANGER DE DÉCHARGE ÉLECTRIQUE</b></p> <p>Une mauvaise mise à la terre, un mauvais réglage ou une mauvaise utilisation du système peut provoquer une décharge électrique.</p> <ul style="list-style-type: none"> <li>• Mettre hors tension et débrancher le câble d'alimentation avant de procéder à un entretien du matériel.</li> <li>• N'utiliser que des prises électriques reliées à la terre.</li> <li>• N'utiliser que des rallonges à 3 conducteurs.</li> <li>• S'assurer que les fiches de terre du pulvérisateur et des rallonges sont intactes.</li> <li>• Ne pas exposer à la pluie. Entreposer à l'intérieur.</li> </ul>
	<p><b>DANGERS D'INJECTIONS</b></p> <p>Le produit s'échappant à haute pression du pistolet, d'une fuite sur le flexible ou d'un composant défectueux risque de transpercer la peau. La blessure peut avoir l'aspect d'une simple coupure, mais il s'agit en fait d'une blessure sérieuse pouvant entraîner une amputation. <b>Consulter immédiatement un médecin en vue d'une intervention chirurgicale.</b></p> <ul style="list-style-type: none"> <li>• Ne pas diriger le pistolet sur quelqu'un ou une partie quelconque du corps.</li> <li>• Ne pas mettre la main devant la buse de pulvérisation.</li> <li>• Ne jamais colmater ou dévier les fuites avec la main, le corps, un gant ou un chiffon.</li> <li>• Ne pas pulvériser sans garde-buse ni sous-garde.</li> <li>• Verrouiller la gâchette à chaque arrêt de la pulvérisation.</li> <li>• Suivre la <b>Procédure de décompression</b> de ce manuel à chaque interruption de la pulvérisation et avant le nettoyage, la vérification ou l'entretien du matériel.</li> </ul>

	<b>MISE EN GARDE</b>
	<p><b>DANGER EN CAS DE MAUVAISE UTILISATION DE L'ÉQUIPEMENT</b></p> <p>Toute mauvaise utilisation du matériel peut provoquer des blessures graves, voire mortelles.</p> <ul style="list-style-type: none"> <li>• Ne pas dépasser la pression ou température de service maximum spécifiée de l'élément le plus faible du système. Voir les <b>Caractéristiques techniques</b> de tous les manuels de l'appareil.</li> <li>• Utiliser des produits et solvants compatibles avec les pièces en contact avec le produit. Voir les <b>Caractéristiques techniques</b> de tous les manuels d'équipement. Pour plus d'informations sur votre produit, demandez la fiche de sécurité produits à votre distributeur ou revendeur.</li> <li>• Vérifier l'équipement tous les jours. Réparer ou remplacer immédiatement les pièces usées ou endommagées par des pièces de rechange d'origine Graco.</li> <li>• Ne pas modifier cet équipement.</li> <li>• N'utiliser ce matériel que pour l'usage auquel il est destiné. Pour plus de renseignements appelez votre distributeur Graco.</li> <li>• Écarter les flexibles et câbles électriques des zones de circulation, des bords coupants, des pièces en mouvement et des surfaces chaudes.</li> <li>• Ne pas plier ni trop cintrer les flexibles ni les utiliser pour tirer l'appareil.</li> <li>• Se conformer à toutes les règles de sécurité applicables.</li> <li>• Tenir les enfants et animaux à l'écart du site de travail.</li> <li>• Ne pas utiliser l'appareil si l'on est fatigué ou sous l'influence de drogue ou d'alcool.</li> </ul>
	<p><b>RISQUES DUS AUX PIÈCES EN ALUMINIUM SOUS PRESSION</b></p> <p>N'utiliser ni 1,1,1-trichloréthane, ni chlorure de méthylène, ni solvants à base d'hydrocarbures halogénés, ni produits renfermant de tels solvants dans un appareil sous pression en aluminium. L'utilisation de ces produits peut déclencher une violente réaction chimique et une casse du matériel et provoquer ainsi de graves dommages corporels et matériels pouvant entraîner la mort.</p>
	<p><b>DANGERS PRESENTES PAR LES PRODUITS OU VAPEURS TOXIQUES</b></p> <p>Les produits ou vapeurs toxiques peuvent causer de graves blessures et entraîner la mort en cas de projection dans les yeux ou sur la peau, en cas d'inhalation ou d'ingestion.</p> <ul style="list-style-type: none"> <li>• Lire la fiche de sécurité produit (MSDS) pour prendre connaissance des risques spécifiques aux produits utilisés.</li> <li>• Stocker les produits dangereux dans des récipients homologués et les éliminer conformément à la réglementation en vigueur.</li> </ul>
  	<p><b>EQUIPEMENT DE PROTECTION DU PERSONNEL</b></p> <p>Il est impératif que le personnel porte un équipement de protection approprié quand il travaille ou se trouve dans la zone de fonctionnement de l'installation pour éviter des blessures graves telles que des lésions oculaires, inhalation de fumées toxiques, brûlures et perte de l'ouïe notamment. Cet équipement comprend ce qui suit, la liste n'étant pas exhaustive:</p> <ul style="list-style-type: none"> <li>• Lunettes de sécurité</li> <li>• Le port de vêtements de sécurité et d'un respirateur est conseillé par le fabricant de produit et de solvant</li> <li>• Gants</li> <li>• Casque anti-bruit</li> </ul>

# Advertencias





A continuación se ofrecen advertencias en general relacionadas con la seguridad de la puesta en marcha, utilización, conexión a tierra, mantenimiento y reparación de este equipo. Además, puede encontrar advertencias adicionales a lo largo de este manual siempre que sea pertinente. Los símbolos que aparecen en el texto del manual se refieren a estas advertencias generales. Cuando vea estos símbolos en el manual, consulte estas páginas para obtener una descripción del riesgo específico.

	<b>ADVERTENCIAS</b>
	<p><b>PELIGRO DE INCENDIOS Y EXPLOSIONES</b></p> <p>Los vapores inflamables, como los vapores de disolvente o de pintura, en la zona de trabajo pueden incendiarse o explotar. Para evitar un incendio o explosión:</p> <ul style="list-style-type: none"> <li>• Utilice el equipo únicamente en áreas bien ventiladas.</li> <li>• Elimine toda fuente de ignición, tales como las luces piloto, los cigarrillos, las linternas eléctricas y las cubiertas de plástico (arcos estáticos potenciales).</li> <li>• El pulverizador genera chispas. Cuando utilice líquidos inflamables cerca de, o en el pulverizador, o cuando lo lave o limpie, mantenga el pulverizador al menos a 6 m (20 pies) de distancia de los vapores explosivos.</li> <li>• Mantenga limpia la zona de trabajo, sin disolventes, trapos o gasolina.</li> <li>• No enchufe ni desenchufe cables de alimentación ni apague ni encienda las luces en el área de pulverización.</li> <li>• Conecte a tierra el equipo y los objetos conductores de la zona de trabajo. Vea las instrucciones de <b>Conexión a tierra</b>.</li> <li>• Si se aprecia la formación de electricidad estática durante el uso de este equipo, <b>deje de trabajar inmediatamente</b>. No utilice el sistema hasta haber identificado y corregido el problema.</li> <li>• Guarde un extintor de incendios en la zona de trabajo.</li> </ul>
	<p><b>PELIGRO DE DESCARGA ELÉCTRICA</b></p> <p>Una conexión a tierra, montaje o utilización incorrectos del sistema puede causar descargas eléctricas.</p> <ul style="list-style-type: none"> <li>• Apague y desconecte la alimentación eléctrica antes de desconectar el equipo.</li> <li>• Utilice únicamente tomas eléctricas conectadas a tierra.</li> <li>• Utilice únicamente cables de extensión de 3 hilos.</li> <li>• Compruebe que los terminales de conexión a tierra del pulverizador y de los cables de extensión están intactas.</li> <li>• Proteja de la lluvia. Guárdelo en un recinto cerrado.</li> </ul>
	<p><b>PELIGRO DE INYECCIÓN A TRAVÉS DE LA PIEL</b></p> <p>El fluido a alta presión procedente de la pistola, fugas de la manguera o componentes rotos penetrarán en la piel. La inyección del líquido puede tener la apariencia de un simple corte, pero se trata de una herida grave que puede conducir a la amputación. <b>Consiga inmediatamente tratamiento quirúrgico.</b></p> <ul style="list-style-type: none"> <li>• No apunte nunca la pistola hacia alguien o alguna parte del cuerpo.</li> <li>• No coloque la mano sobre la boquilla de pulverización.</li> <li>• No intente bloquear ni desviar posibles fugas con la mano, el cuerpo, los guantes o con un trapo.</li> <li>• No pulverice sin el portaboquillas y el seguro del gatillo.</li> <li>• Enganche el seguro del gatillo cuando no esté pulverizando.</li> <li>• Siga el <b>Procedimiento de descompresión</b> de este manual, cuando deje de pulverizar y antes de limpiar, revisar o reparar el equipo.</li> </ul>







	<b>ADVERTENCIAS</b>
	<p><b>PELIGROS DEBIDOS A LA UTILIZACIÓN INCORRECTA DEL EQUIPO</b></p> <p>El uso incorrecto puede causar la muerte o heridas graves.</p> <ul style="list-style-type: none"> <li>• No exceda la presión máxima de trabajo o la temperatura del componente con menor valor nominal del sistema. Consulte la sección <b>Características técnicas</b> de todos los manuales del equipo.</li> <li>• Utilice líquidos y disolventes compatibles con las piezas húmedas del equipo. Consulte las <b>Características técnicas</b> en todos los manuales que acompañan al equipo. Para obtener información completa sobre su material, pida la MSDS al distribuidor o al minorista.</li> <li>• Revise el equipo a diario. Repare o cambie inmediatamente las piezas desgastadas o deterioradas únicamente con piezas de repuesto genuinas de Graco.</li> <li>• No altere ni modifique el equipo.</li> <li>• Utilice el equipo únicamente para el fin para el que ha sido destinado. Si desea información, póngase en contacto con su distribuidor Graco.</li> <li>• Desvíe las mangueras de zonas de tráfico intenso, de curvas pronunciadas, de piezas móviles y superficies calientes.</li> <li>• No retuerza ni doble las mangueras, ni las utilice para arrastrar el equipo.</li> <li>• Respete todas las normas relativas a la seguridad.</li> <li>• Mantenga a los niños y a los animales lejos de la zona de trabajo.</li> <li>• No utilice el equipo si está cansado o bajo los efectos de medicamentos o del alcohol.</li> </ul>
	<p><b>PELIGRO DE PIEZAS DE ALUMINIO A PRESIÓN</b></p> <p>No utilice 1,1,1 tricloroetano, cloruro de metileno y otros disolventes de hidrocarburos halogenados o productos que contengan dichos disolventes con equipos de aluminio presurizados. Esas sustancias podrían provocar peligrosas reacciones químicas y ruptura del equipo, y causar la muerte, lesiones graves y daños materiales.</p>
	<p><b>PELIGRO DE VAPORES O LÍQUIDOS TÓXICOS</b></p> <p>Los líquidos o los vapores tóxicos pueden provocar serios daños o incluso la muerte si entran en contacto con los ojos o la piel, se inhalan o se ingieren.</p> <ul style="list-style-type: none"> <li>• Lea la Hoja de datos de seguridad del material (MSDS) para conocer los peligros específicos de los líquidos que esté utilizando.</li> <li>• Guarde los fluidos peligrosos en un envase adecuado que haya sido aprobado. Proceda a su evacuación siguiendo las directrices pertinentes.</li> </ul>
  	<p><b>EQUIPO DE PROTECCIÓN PERSONAL</b></p> <p>Debe utilizar equipo de protección adecuado cuando trabaje, revise o esté en la zona de funcionamiento del equipo, con el fin de protegerse contra la posibilidad de lesionarse gravemente, incluyendo lesiones oculares, la inhalación de vapores tóxicos, quemaduras o la pérdida auditiva. Este equipo incluye, pero no está limitado a:</p> <ul style="list-style-type: none"> <li>• Gafas de protección</li> <li>• Ropas protectoras y un respirador, tal como recomiendan los fabricantes del fluido y del disolvente</li> <li>• Guantes</li> <li>• Protección auditiva</li> </ul>

# Pericoli

Quelle che seguono sono avvertenze generali correlate all'impostazione, l'utilizzo, la messa a terra, la manutenzione e la riparazione di quest'apparecchiatura. Si possono trovare avvertenze aggiuntive e più specifiche nel testo di questo manuale laddove applicabili. I simboli contenuti nel testo di questo manuale fanno riferimento alle avvertenze generali. Quando questi simboli compaiono all'interno del manuale, fare riferimento a queste pagine per una descrizione del pericolo specifico.





	<b>PERICOLI</b>
	<p><b>PERICOLO DI INCENDI ED ESPLOSIONI</b></p> <p>Vapori infiammabili, come il vapore del solvente e delle vernici, nell' area di lavoro possono prendere fuoco o esplodere. Per aiutare a prevenire incendi ed esplosioni:</p> <ul style="list-style-type: none"> <li>• Utilizzare i macchinari sono in aree ben ventilate.</li> <li>• Eliminare tutte le fonti di incendio, come le fiamme pilota, le sigarette, le lampade elettriche portatili e le coperture in plastica (pericolo di archi statici).</li> <li>• Lo spruzzatore genera scintille. Quando del liquido infiammabile viene utilizzato dentro o accanto allo spruzzatore oppure viene utilizzato per il lavaggio o la pulizia, tenere lo spruzzatore ad almeno 6 m (20 piedi) di distanza dai vapori esplosivi.</li> <li>• Mantenere l'area di lavoro libera da materiali di scarto inclusi solventi, stracci e petrolio.</li> <li>• Non collegare o scollegare i cavi di alimentazione né accendere o spegnere gli interruttori delle luci in presenza di fumi infiammabili.</li> <li>• Collegare a terra le apparecchiature e gli oggetti conduttivi nell'area di lavoro. Fare riferimento a <b>Messa a terra</b>.</li> <li>• Se vi sono scariche statiche o se si rileva una scossa <b>arrestare immediatamente l'operazione</b>. Non utilizzare questa apparecchiatura fin quando il problema non è stato identificato e corretto.</li> <li>• Tenere un estintore nell'area di lavoro.</li> </ul>
	<p><b>PERICOLO DI SCOSSE ELETTRICHE</b></p> <p>Il collegamento a terra non corretto, un'inizializzazione o un uso improprio del sistema può causare una scossa elettrica.</p> <ul style="list-style-type: none"> <li>• Disattivare e arrestare il cavo di alimentazione prima di eseguire la manutenzione dell'attrezzatura.</li> <li>• Utilizzare solo uscite elettriche con messa a terra.</li> <li>• Utilizzare solo cavi di prolunga a tre fili.</li> <li>• Accertarsi che le prolunghe con messa a terra siano integre sullo spruzzatore e sui cavi di estensione.</li> <li>• Non esporre alla pioggia. Conservare al chiuso.</li> </ul>
	<p><b>PERICOLO DI INIEZIONE NELLA PELLE</b></p> <p>Fluido ad alta pressione dalla pistola, perdite nei flessibili o componenti rotti possono lesionare la pelle. Può sembrare un semplice taglio, ma in realtà è una grave lesione che può portare a un'amputazione.</p> <p><b>Richiedere intervento chirurgico immediato.</b></p> <ul style="list-style-type: none"> <li>• Non puntare mai la pistola verso qualcuno o su una parte del corpo.</li> <li>• Non poggiare la mano o le dita sull'ugello dello spruzzatore.</li> <li>• Non interrompere o deviare perdite con la mano, col corpo, con i guanti o uno straccio.</li> <li>• Non spruzzare senza protezione dell'ugello e protezione del grilletto installate.</li> <li>• Innescare sempre il gancio di sicurezza quando non si spruzza.</li> <li>• Seguire la <b>Procedura di decompressione</b> in questo manuale quando si smette di spruzzare e prima di pulire, eseguire interventi di manutenzione o di riparazione dell'attrezzatura.</li> </ul>







PERICOLI	
 	<p><b>PERICOLO DA USO IMPROPRIO DELL'APPARECCHIATURA</b></p> <p>Un utilizzo improprio può provocare gravi lesioni o addirittura la morte.</p> <ul style="list-style-type: none"> <li>• Non eccedere la massima pressione d'esercizio o temperatura del componente con la specifica minima. Fare riferimento ai <b>Dati tecnici</b> di tutti manuali delle attrezzature.</li> <li>• Utilizzare i fluidi e i solventi compatibili con le parti dell'attrezzatura a contatto con tali prodotti. Fare riferimento ai <b>Dati tecnici</b> di tutti i manuali delle attrezzature. Per informazioni complete sul materiale, richiedere l'MSDS al distributore o dal rivenditore.</li> <li>• Verificare l'attrezzatura quotidianamente. Riparare o sostituire immediatamente le parti usurate o danneggiate solo con parti originali Graco.</li> <li>• Non alterare o modificare l'attrezzatura.</li> <li>• Utilizzare l'apparecchiatura solo per gli scopi previsti. Per informazioni, contattare il distributore Graco.</li> <li>• Disporre i flessibili e i cavi lontano da aree trafficate, spigoli vivi, parti in movimento e superfici calde.</li> <li>• Non attorcigliare né piegare eccessivamente i flessibili o utilizzare i flessibili per tirare l'attrezzatura.</li> <li>• Seguire tutte le normative sulla sicurezza applicabili.</li> <li>• Tenere bambini e animali lontano dall'area di lavoro.</li> <li>• Non mettere in funzione l'unità quando si è affaticati o sotto l'influenza di droghe o di alcol.</li> </ul>
	<p><b>PERICOLO DA PARTI IN ALLUMINIO PRESSURIZZATE</b></p> <p>Nelle attrezzature in alluminio pressurizzate non utilizzare mai 1,1,1-tricloroetano, cloruro di metilene, altri solventi a base di idrocarburi alogenati o fluidi contenenti tali solventi. L'uso di tali sostanze può causare serie reazioni chimiche e danni all'attrezzatura e può provocare la morte, gravi lesioni e danni materiali.</p>
	<p><b>PERICOLO DI FUMI O FLUIDI TOSSICI</b></p> <p>Fluidi o fumi tossici possono causare lesioni gravi o mortali se spruzzati negli occhi o sulla pelle, inalati o ingeriti.</p> <ul style="list-style-type: none"> <li>• Leggere il foglio dati sulla sicurezza del materiale (MSDS) per documentarsi sui pericoli specifici dei fluidi utilizzati.</li> <li>• Conservare i fluidi pericolosi in contenitori di tipo approvato e smaltire i fluidi secondo le indicazioni applicabili.</li> </ul>
  	<p><b>ATTREZZATURA DI PROTEZIONE PERSONALE</b></p> <p>Indossare una protezione adeguata durante il funzionamento, la manutenzione o quando si è in area di lavoro del macchinario per proteggersi dal pericolo di lesioni gravi: lesioni agli occhi; inalazione di fumi tossici, ustioni e perdita dell'udito. L'apparecchiatura di protezione include ma non è limitata a:</p> <ul style="list-style-type: none"> <li>• Occhiali protettivi</li> <li>• Indumenti e un respiratore come raccomandato dal produttore del fluido e del solvente</li> <li>• Guanti</li> <li>• Protezione auricolare</li> </ul>

# Advertências





Seguem-se advertências gerais relativamente à instalação, utilização, ligação à terra, manutenção e reparação deste equipamento. Existem também advertências mais específicas, que podem ser encontradas ao longo deste manual, onde aplicáveis. Os símbolos apresentados ao longo do manual referem-se a estas advertências gerais. Quando os símbolos surgirem no manual, consulte estas páginas para obter uma descrição sobre o perigo específico.







 <b>ADVERTÊNCIAS</b>	
	<p><b>PERIGO DE INCÊNDIO E EXPLOSÃO</b></p> <p>Os vapores inflamáveis na área de trabalho, tais como os provenientes de solventes e tintas, podem inflamar-se ou explodir. Para ajudar a evitar incêndios e explosões:</p> <ul style="list-style-type: none"> <li>• Utilize o equipamento apenas em áreas bem ventiladas.</li> <li>• Elimine todas as fontes de ignição, como, por exemplo, luzes piloto, cigarros, luzes eléctricas portáteis e plásticos de protecção (potencial arco estático).</li> <li>• O equipamento gera faíscas. Ao lidar com líquidos inflamáveis, quer na aplicação ou junto da área da mesma, quer para circular no equipamento ou para o limpar, este deve ser colocado a uma distância de pelo menos 6 m (20 pés) de vapores explosivos.</li> <li>• Mantenha a área de trabalho sem detritos, incluindo solvente, panos e gasolina.</li> <li>• Não ligue nem desligue cabos de alimentação ou interruptores, na presença de vapores inflamáveis.</li> <li>• Ligue o equipamento e os objectos condutores presentes na área de trabalho à terra. Consulte as instruções de <b>Ligação à terra</b>.</li> <li>• Se ocorrerem faíscas de estática ou se sentir um choque eléctrico, <b>interrompa a utilização imediatamente</b>. Não utilize o equipamento até identificar e eliminar o problema.</li> <li>• Tenha sempre um extintor na área de trabalho.</li> </ul>
	<p><b>PERIGO DE CHOQUE ELÉCTRICO</b></p> <p>Se os procedimentos de ligação à terra, instalação ou utilização do sistema não forem os adequados, poderão ocorrer choques eléctricos.</p> <ul style="list-style-type: none"> <li>• Desligue o cabo de alimentação antes de efectuar procedimentos de manutenção no equipamento.</li> <li>• Utilize unicamente tomadas eléctricas ligadas à terra.</li> <li>• Utilize unicamente extensões trifilares.</li> <li>• Certifique-se de que os pinos de ligação à terra estão intactos no equipamento e nas extensões.</li> <li>• Não exponha o equipamento à chuva. Mantenha-o abrigado.</li> </ul>
	<p><b>PERIGO DE INJEÇÃO ATRAVÉS DA PELE</b></p> <p>O produto a alta pressão proveniente da pistola, fugas nos tubos flexíveis ou componentes danificados poderá provocar lesões na pele. As lesões podem ter o aspecto de um simples corte, porém, constituem ferimentos graves capazes de conduzir à amputação. <b>Obtenha tratamento médico imediatamente.</b></p> <ul style="list-style-type: none"> <li>• Não aponte a pistola a ninguém nem a nenhuma parte do corpo.</li> <li>• Não coloque as mãos sobre o bico.</li> <li>• Não tente interromper ou desviar fugas com a mão, o corpo, uma luva ou um pano.</li> <li>• Não comece a pintar sem que o protector do bico e o dispositivo de segurança do gatilho estejam instalados.</li> <li>• Engate o dispositivo de segurança do gatilho quando não estiver a pintar.</li> <li>• Siga o <b>Procedimento de Descompressão</b> neste manual, quando parar de pintar e antes de dar início aos procedimentos de limpeza, verificação ou manutenção.</li> </ul>

	<b>ADVERTÊNCIAS</b>
	<p><b>PERIGOS DE MÁ UTILIZAÇÃO DO EQUIPAMENTO</b></p> <p>A utilização incorrecta do equipamento poderá resultar em ferimentos graves ou morte.</p> <ul style="list-style-type: none"> <li>• Não exceda a pressão de trabalho máxima nem o nível de temperatura do componente do sistema de valor mais baixo. Consulte a <b>Ficha Técnica</b> em todos os manuais do equipamento.</li> <li>• Utilize produtos e solventes compatíveis com as partes do equipamento em contacto com o produto. Consulte a <b>Ficha Técnica</b> em todos os manuais do equipamento. Para obter informações completas relativas ao material que utiliza, solicite a folha de dados de segurança do material ao distribuidor ou ao revendedor do líquido.</li> <li>• Verifique diariamente o equipamento. As peças danificadas ou com desgaste devem ser imediatamente reparadas ou substituídas exclusivamente por peças genuínas da Graco.</li> <li>• Não altere nem modifique este equipamento.</li> <li>• Utilize o equipamento apenas para o fim a que se destina. Solicite informações ao seu distribuidor Graco.</li> <li>• Afaste os tubos flexíveis e cabos de áreas com movimento, pontas afiadas, peças em movimento e superfícies quentes.</li> <li>• Não dê nós nem dobre os tubos flexíveis, nem os utilize para puxar o equipamento.</li> <li>• Cumpra todas as normas de segurança aplicáveis.</li> <li>• Mantenha crianças e animais afastados da área de trabalho.</li> <li>• Não utilize a unidade se estiver cansado ou sob a influência de drogas ou de álcool.</li> </ul>
	<p><b>PERIGO DE PEÇAS DE ALUMÍNIO PRESSURIZADO</b></p> <p>Não utilize 1,1,1-tricloroetano, cloreto de metileno, outros solventes de hidrocarboneto halogenado ou produtos que contenham os solventes referidos em equipamento de alumínio pressurizado. A utilização dos produtos referidos pode provocar reacções químicas violentas e avaria do equipamento e resultar em morte, lesões graves e danos materiais.</p>
	<p><b>PERIGOS EMERGENTES DE PRODUTOS OU VAPORES TÓXICOS</b></p> <p>Os produtos ou vapores tóxicos podem provocar lesões graves ou morte se entrarem em contacto com os olhos e a pele, ou se forem inalados ou engolidos.</p> <ul style="list-style-type: none"> <li>• Leia a folha de dados de segurança do material (MSDS) para ter conhecimento dos perigos específicos dos produtos que estiver a utilizar.</li> <li>• Armazene os produtos perigosos em recipientes aprovados e elimine-os em conformidade com as directrizes aplicáveis.</li> </ul>
	<p><b>EQUIPAMENTO DE PROTECÇÃO PESSOAL</b></p> <p>Deve usar equipamento de protecção adequado quando utilizar e efectuar procedimentos de manutenção no equipamento, ou quando se encontrar na área de funcionamento do mesmo. O equipamento de protecção protege-o de lesões graves, tais como lesões oculares, inalação de vapores tóxicos, queimaduras e perda de audição. O equipamento protector inclui o seguinte, apesar de não se limitar a tal:</p> <ul style="list-style-type: none"> <li>• Protecção para os olhos</li> <li>• Vestuário protector e máscara, como recomendado pelo fabricante do produto e solvente</li> <li>• Luvas</li> <li>• Protecção para os ouvidos</li> </ul>

# Waarschuwingen

Hieronder staan algemene waarschuwingen die te maken hebben met de installatie, gebruik, aarding, onderhoud en reparatie van deze apparatuur. Daarnaast zijn er meer specifieke waarschuwingen te vinden in de lopende tekst van deze handleiding, waar van toepassing. De symbolen in de lopende tekst van de handleiding verwijzen naar deze algemene waarschuwingen. Als deze symbolen in de gehele handleiding voorkomen, zie dan deze pagina's voor een omschrijving van het specifieke gevaar.

 <b>WAARSCHUWINGEN</b>	
	<p><b>BRAND- EN EXPLOSIEGEVAAR</b></p> <p>Brandbare dampen in het werkgebied zoals die van oplosmiddelen en verf kunnen ontbranden of exploderen. Voorkom brand en explosies o.a. als volgt:</p> <ul style="list-style-type: none"> <li>• Gebruik de apparatuur alleen in goed geventileerde ruimtes.</li> <li>• Zorg dat er geen ontstekingsbronnen zijn, zoals waakvlammen, sigaretten, draagbare elektrische lampen en kunststof druppelvangsers (deze kunnen statische vonkoverslag geven).</li> <li>• Het spuitapparaat genereert vonken. Wanneer u brandbaar materiaal gebruikt in of bij het spuitapparaat of om het apparaat door te spoelen of te reinigen, houd dan het spuitapparaat op minimaal 6 meter (20 voet) afstand van brandbare dampen.</li> <li>• Houd de werkruimte vrij van afval, ook verdunning, poetslappen en benzine.</li> <li>• Haal geen stekkers uit stopcontacten, steek geen stekkers in stopcontacten en doe de verlichting niet aan of uit met de schakelaars als er brandbare dampen aanwezig zijn.</li> <li>• Aard de apparatuur en alle elektrisch geleidende voorwerpen en apparaten in het werkgebied. Zie de <b>Aardingsvoorschriften</b>.</li> <li>• Als u merkt dat er sprake is van enige statische elektriciteit of u een schok voelt, <b>stop dan onmiddellijk met werken</b>. Gebruik het systeem pas weer als u de oorzaak van het probleem kent en het probleem verholpen is.</li> <li>• Zorg dat er altijd een brandblusapparaat op de werkplek is.</li> </ul>
	<p><b>GEVAAR VOOR ELEKTRISCHE SCHOKKEN</b></p> <p>Slechte aarding, onjuiste installatie of onjuist gebruik van het systeem kan elektrische schokken veroorzaken.</p> <ul style="list-style-type: none"> <li>• Zet het toestel uit via de hoofdschakelaar en haal de stekker uit het stopcontact voordat u onderhoud gaat plegen aan de apparatuur.</li> <li>• Alleen geaarde stopcontacten gebruiken.</li> <li>• Alleen 3-draads verlengkabels gebruiken.</li> <li>• Zorg ervoor dat de aardingspennen op het spuitapparaat en verlengkabels intact zijn.</li> <li>• Niet blootstellen aan regen. Binnen opslaan.</li> </ul>
	<p><b>GEVAAR VOOR INJECTIE DOOR DE HUID</b></p> <p>Vloeistof dat onder hoge druk uit pistool, uit lekkende slangen of uit beschadigde onderdelen komt, dringt door de huid naar binnen in het lichaam. Dit kan eruit zien als een gewone snijwond, maar er is sprake van ernstig letsel. <b>Onmiddellijk laten behandelen door een arts.</b></p> <ul style="list-style-type: none"> <li>• Het pistool nooit op iemand of op enig lichaamsdeel richten.</li> <li>• De hand nooit op de spuittip plaatsten.</li> <li>• Nooit proberen lekkages te stoppen met uw handen, het lichaam, handschoenen of een doek.</li> <li>• Niet spuiten als de tipbeveiliging en veiligheidspal van de trekker niet zijn aangebracht.</li> <li>• Vergrendel de veiligheidspal van de trekker altijd wanneer u niet spuit.</li> <li>• Volg altijd de <b>Drukontlastingsprocedure</b> in deze handleiding wanneer u ophoudt met spuiten, vóór reiniging, controle, of onderhoud aan de apparatuur.</li> </ul>

	<b>WAARSCHUWINGEN</b>
	<p><b>GEVAREN BIJ VERKEERD GEBRUIK VAN DE APPARATUUR</b></p> <p>Verkeerd gebruik kan leiden tot dodelijk of ernstig letsel.</p> <ul style="list-style-type: none"> <li>• De maximum werkdruk en maximum bedrijfstemperatuur van het zwakste onderdeel in uw systeem niet overschrijden. Zie de <b>Technische gegevens</b> van alle handleidingen.</li> <li>• Gebruik alleen materialen en oplosmiddelen die met de bevochtigde onderdelen van de apparatuur in aanraking komen niet chemisch kunnen aantasten. Raadpleeg hiervoor de <b>Technische Gegevens</b> in alle handleidingen van de apparatuur. Vraag de leverancier of de verkoper van het materiaal om het materiaalveiligheidsblad (MSDS) voor alle informatie over het materiaal dat u gebruikt.</li> <li>• Controleer de apparatuur dagelijks. Repareer of vervang versleten of beschadigde onderdelen onmiddellijk; vervang ze alleen door originele Graco-reserveonderdelen.</li> <li>• Geen veranderingen of wijzigingen in de apparatuur aanbrengen.</li> <li>• De apparatuur alleen voor het beoogde doel gebruiken. Neem contact op met uw Graco-leverancier voor meer informatie.</li> <li>• Houd slangen en kabels uit de buurt van plaatsen waar gereden wordt, scherpe randen, bewegende onderdelen en hete oppervlakken.</li> <li>• Zorg dat er geen kink in slangen komt, buig ze niet te ver door en trek het apparaat nooit vooruit aan de slang.</li> <li>• Houdt u aan alle geldende veiligheidsvoorschriften.</li> <li>• Houd kinderen en dieren weg van het werkgebied.</li> <li>• Het systeem niet bedienen als u moe bent of onder invloed van alcohol of geneesmiddelen.</li> </ul>
	<p><b>GEVAREN VAN ALUMINIUM ONDERDELEN ONDER DRUK</b></p> <p>Gebruik in aluminium apparatuur onder druk geen 1,1,1-trichloorethaan, methyleenchloride, andere halo-geenkoolwaterstof-oplosmiddelen of vloeistoffen die dergelijke oplosmiddelen bevatten. Gebruik van dergelijke stoffen kan leiden tot een chemische reactie waardoor de apparatuur kan barsten wat kan resulteren in dodelijk of ernstig letsel en beschadiging van eigendommen.</p>
	<p><b>GEVAAR VAN GIFTIG MATERIAAL EN GIFTIGE DAMPEN</b></p> <p>Giftige materialen of giftige dampen kunnen ernstig letsel of zelfs de dood veroorzaken, als deze in de ogen of op de huid spatten, ingeademd of ingeslikt worden.</p> <ul style="list-style-type: none"> <li>• Lees de MSDS-veiligheidsbladen zodat u de specifieke gevaren kent van de gebruikte materialen.</li> <li>• Bewaar gevaarlijk materiaal in goedgekeurde containers en voer ze af conform alle geldende richtlijnen.</li> </ul>
  	<p><b>UITRUSTING VOOR PERSOONLIJKE BESCHERMING</b></p> <p>U moet geschikte beschermingsmiddelen dragen als u de apparatuur bedient, onderhoudt en als u in het werkgebied aanwezig is – dit om u mede te beschermen tegen ernstig letsel, zoals oogletsel, inademing van giftige dampen, brandwonden en gehoorverlies. Dergelijke apparatuur is o.a. (maar is hier niet tot beperkt):</p> <ul style="list-style-type: none"> <li>• Een veiligheidsbril</li> <li>• Kleding en een ademhalingsfilter, zoals aanbevolen door de fabrikant van de gebruikte vloeistoffen en oplosmiddelen</li> <li>• Handschoenen</li> <li>• Gehoorbescherming</li> </ul>

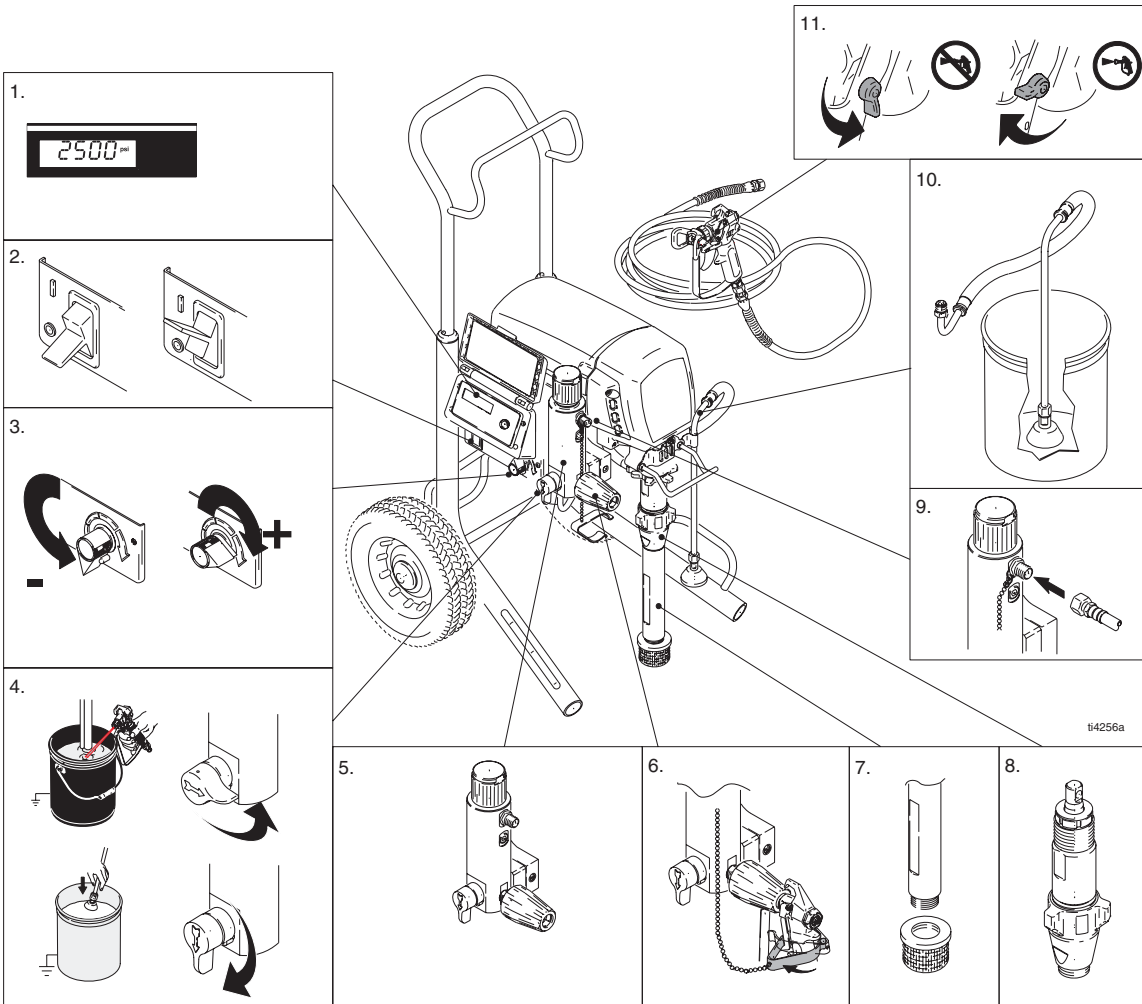

	English	Français	Español	Italiano	Português	Nederlands
1	Display	Afficheur	Visualización	Display	Visor	Display
2	ON/OFF switch	Bouton MARCHE/ARRÊT	Interruptor de encendido/apagado	Interruttore ON/OFF	Interruptor de ligar/desligar	ON/OFF- schakelaar
3	Pressure control	Commande de la pression	Dispositivo de con- trol de la presión	Dispositivo controllo della pressione	Controlo da pressão	Drukregeling
4	Prime/Spray valve	Vanne d'amorçage/ de pulvérisation	Válvula de cebado/ pulverización	Valvola di adescamento/ spruzzatura	Válvula de segurança/ bico de injetor	Doseer/ spuitventiel
5	Filter	Filtre	Filtro	Filtro	Filtro	Filter
6	AutoClean	AutoClean	AutoClean	AutoClean	AutoClean (Limpeza Automática)	AutoClean
7	Siphon tube	Tuyau de succion	Tubo de aspiración	Flessibile del sifone	Tubo de sucção	Sifonbuis
8	Pump	Pompe	Bomba	Pompa	Bomba	Pomp
9	Fluid outlet	Sortie produit	Salida de fluido	Raccordo di uscita del fluido	Saída de líquido	Vloeistofuitlaat
10	Drain tube	Tuyau de vidange	Tubo de drenaje	Flessibile di drenaggio	Tubo de drenagem	Aftapbuis
11	Trigger lock	Loquet de sécurité	Seguro del gatillo	Sicura del grilletto	Fecho do gatilho	Trekker- vergrendeling

## Grounding / Mise à la terre / Conexión a tierra / Messa a terra / Ligaçao à terra ou à massa / Aarding

English	Français	Español	Italiano	Portugues	Nederlands
The sprayer must be grounded. Grounding reduces the risk of static and electric shock by providing an escape wire for the electrical current due to static build up or in the event of a short circuit.	Ce pulvérisateur doit être raccordé à la terre. La mise à la terre réduit les risques d'électricité statique et de décharge électrique grâce à un fil permettant au courant de s'échapper en cas d'accumulation d'électricité statique ou de court-circuit.	Este pulverizador debe estar conectado a tierra. La conexión a tierra reduce el riesgo de descargas eléctricas y estáticas al proporcionar un cable por donde puede escapar la corriente eléctrica debida a la acumulación estática o en caso de que haya un cortocircuito.	Lo spruzzatore deve essere collegato a terra. La messa a terra riduce il rischio di shock statico ed elettrico dovuto all'accumulo statico o a eventuali corti circuiti grazie a un filo di fuga per la corrente elettrica.	O equipamento tem que ter ligação à terra. A ligação à terra reduz o risco de choque eléctrico e electrostático, fornecendo um cabo de fuga para a corrente eléctrica gerada pela carga electrostática ou para ou em caso de curto-circuito.	Het spuitapparaat moet worden geaard. Aarding verlaagt de kans op statische en elektrische schokken omdat het een ontsnapingsdraad biedt voor de elektrische stroom die ontstaat als gevolg van statische elektriciteit en bij eventuele kortsluiting.

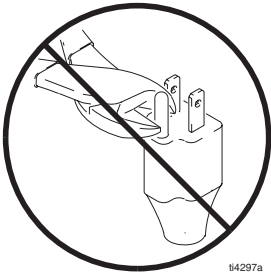
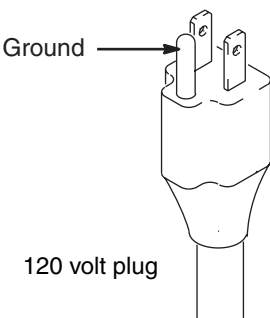

<ul style="list-style-type: none"> <li>The sprayer cord includes a grounding wire with an appropriate grounding contact.</li> </ul>	<ul style="list-style-type: none"> <li>The plug must be plugged into an outlet that is properly installed and grounded in accordance with all local codes and ordinances.</li> </ul>
<ul style="list-style-type: none"> <li>Le cordon d'alimentation possède un fil de terre relié à un contact de mise à la terre approprié.</li> </ul>	<ul style="list-style-type: none"> <li>Cette fiche doit être enfilée dans une prise montée et reliée à la terre conformément à la réglementation locale.</li> </ul>
<ul style="list-style-type: none"> <li>El cable del pulverizador incluye un hilo de conexión a tierra con el contacto de conexión a tierra adecuado.</li> </ul>	<ul style="list-style-type: none"> <li>La clavija debe estar enchufada en una toma correctamente instalada y conectada a tierra de acuerdo con los códigos y decretos locales.</li> </ul>
<ul style="list-style-type: none"> <li>Il cavo dello spruzzatore include un filo di terra con un contatto di terra appropriato.</li> </ul>	<ul style="list-style-type: none"> <li>La spina deve essere collegata a una uscita che sia correttamente installata e collegata a terra secondo tutte le ordinanze e norme locali.</li> </ul>
<ul style="list-style-type: none"> <li>O cabo do equipamento inclui um cabo de ligação à terra com um pino adequado para tal.</li> </ul>	<ul style="list-style-type: none"> <li>A ficha deve estar ligada a uma tomada eléctrica devidamente instalada e ligada à terra, de acordo com as normas e regulamentos locais.</li> </ul>
<ul style="list-style-type: none"> <li>In de stroomkabel van het spuitapparaat zit een aardingsdraad met een bijbehorend aardingscontact.</li> </ul>	<ul style="list-style-type: none"> <li>De stekker moet worden gestoken in een goed geïnstalleerd stopcontact dat is geaard conform alle ter plekke geldende regels en voorschriften.</li> </ul>

 <p>114297a</p>		 <p>120 volt plug</p>	
<ul style="list-style-type: none"> <li>Do not modify plug! If it will not fit in outlet, have grounded outlet installed by a qualified electrician. Do not use an adapter.</li> </ul>	<p><b>Power Requirements</b></p> <ul style="list-style-type: none"> <li>100-120V units require 100-120 VAC, 50/60 Hz, 11A, 1 phase.</li> <li>230V units require 230 VAC, 50/60 HZ, 7.5A, 1 phase.</li> </ul>	<p><b>Extension Cords</b></p> <ul style="list-style-type: none"> <li>Use an extension cord with an undamaged ground contact.</li> </ul>	<ul style="list-style-type: none"> <li>If an extension cord is necessary, use a 3-wire, 12 AWG (2.5 mm<sup>2</sup>) minimum.</li> </ul>
<ul style="list-style-type: none"> <li>Ne pas modifier le connecteur! S'il ne rentre pas dans la prise, faire installer une prise avec mise à la terre par un électricien qualifié. Ne pas utiliser d'adaptateur.</li> </ul>	<p><b>Spécification électrique</b></p> <ul style="list-style-type: none"> <li>Les appareils de 100-120V fonctionnent en 100-120 VCA, 50/60 Hz, 11A, 1 phase.</li> <li>Les appareils de 230V fonctionnent en 230 VCA, 50/60 HZ, 7,5A, 1 phase.</li> </ul>	<p><b>Rallonges</b></p> <ul style="list-style-type: none"> <li>Utiliser un cordon d'alimentation électrique muni d'un contact de mise à la terre en bon état.</li> </ul>	<ul style="list-style-type: none"> <li>Si une rallonge est nécessaire, utiliser un fil à 3 conducteurs, de 12 AWG (2,5 mm<sup>2</sup>) minimum.</li> </ul>
<ul style="list-style-type: none"> <li>¡No modifique la clavija suministrada! Si no encaja en la toma eléctrica, pida a un electricista cualificado que instale una toma de corriente conectada a tierra. No utilice un adaptador.</li> </ul>	<p><b>Requisitos eléctricos</b></p> <ul style="list-style-type: none"> <li>Las unidades de 100-120V requieren 100-120 VCA, 50/60 Hz, 11A, monofásico.</li> <li>Las unidades de 230V requieren 230 VCA, 50/60 HZ, 7,5A, monofásico.</li> </ul>	<p><b>Cables de extensión</b></p> <ul style="list-style-type: none"> <li>Utilice un cable de extensión con un contacto en buen estado.</li> </ul>	<ul style="list-style-type: none"> <li>Si fuera necesario utilizar un cable de extensión, utilice un cable de 3 hilos, 12 AWG (2,5 mm<sup>2</sup>) como mínimo.</li> </ul>
<ul style="list-style-type: none"> <li>Non modificare la spina. Se non si adatta all'uscita, far installare l'uscita collegata a terra da un tecnico qualificato. Non utilizzare adattatori.</li> </ul>	<p><b>Requisiti di alimentazione</b></p> <ul style="list-style-type: none"> <li>Le unità da 100-120 V richiedono alimentazione da 100-120 V ca, 50/60 Hz, 11 A, monofase</li> <li>Le unità da 230 V richiedono alimentazione da 230 V ca, 50/60 Hz, 7,5 A, monofase.</li> </ul>	<p><b>Prolunghe</b></p> <ul style="list-style-type: none"> <li>Utilizzare una prolunga con un contatto di terra non danneggiato.</li> </ul>	<ul style="list-style-type: none"> <li>Se è necessaria la prolunga, utilizzare una prolunga tripolare da almeno 2,5 mm<sup>2</sup> (12 AWG).</li> </ul>
<ul style="list-style-type: none"> <li>Não altere a ficha! Se a ficha não encaixar na tomada, peça a um electricista qualificado que instale uma com ligação à terra. Não utilize um adaptador.</li> </ul>	<p><b>Requisitos de energia</b></p> <ul style="list-style-type: none"> <li>As unidades de 100-120 V precisam de 100-120 VCA, 50/60 Hz, 11 A, 1 fase.</li> <li>As unidades de 230 V precisam de 230 VCA, 50/60 HZ, 7,5 A, 1 fase.</li> </ul>	<p><b>Cabos de extensão</b></p> <ul style="list-style-type: none"> <li>Utilize um cabo de extensão com um pino de ligação à terra em perfeitas condições.</li> </ul>	<ul style="list-style-type: none"> <li>Se for necessário um cabo de extensão, utilize um trifilar de 12 AWG (2,5 mm<sup>2</sup>), no mínimo.</li> </ul>
<ul style="list-style-type: none"> <li>Geen veranderingen aanbrengen aan de stekker! Als hij niet in het stopcontact past, laat een bevoegd elektricien dan een geaard stopcontact aanleggen. Geen adapter gebruiken.</li> </ul>	<p><b>Voedingvereisten</b></p> <ul style="list-style-type: none"> <li>Voor 100-120V systemen moet 100-120 V/AC, 50/60 Hz, 11A, 1-fase worden gebruikt.</li> <li>Voor 230V systemen moet 230 V/AC, 50/60 HZ, 7.5A, 1-fase worden gebruikt.</li> </ul>	<p><b>Verlengsnoeren</b></p> <ul style="list-style-type: none"> <li>Gebruik een verlengkabel met een onbeschadigd aardecontact.</li> </ul>	<ul style="list-style-type: none"> <li>Als er een verlengkabel nodig is, gebruik dan minimaal een 3-draads, 12 AWG (2,5 mm<sup>2</sup>) kabel.</li> </ul>

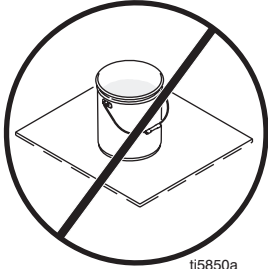
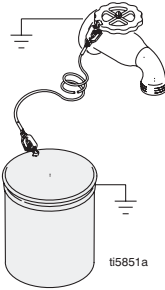
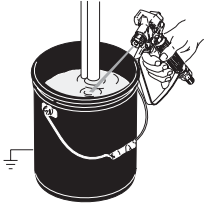

	 <p>ti5850a</p>	 <p>ti5851a</p>	 <p>ti5310ab</p>
--	--	---	---

## Pails

<ul style="list-style-type: none"> <li>• <b>Solvent and oil/based fluids:</b> follow local code. Use only conductive metal pails, placed on a grounded surface such as concrete.</li> </ul>	<ul style="list-style-type: none"> <li>• Do not place pail on a nonconductive surface such as paper or cardboard which interrupts grounding continuity.</li> </ul>	<ul style="list-style-type: none"> <li>• <b>Grounding a metal pail:</b> connect a ground wire to the pail by clamping one end to pail and other end to a true earth ground such as a water pipe.</li> </ul>	<ul style="list-style-type: none"> <li>• <b>To maintain grounding continuity when flushing or relieving pressure:</b> hold metal part of spray gun firmly to side of a grounded metal pail. Then trigger gun.</li> </ul>
---	--	---	--

## Seaux

<ul style="list-style-type: none"> <li>• <b>Solvants et fluides à l'huile/à l'eau:</b> Respecter la réglementation locale. N'utiliser que des seaux métalliques conducteurs placés sur une surface reliée à la terre, sur du béton par exemple.</li> </ul>	<ul style="list-style-type: none"> <li>• Ne pas poser le seau sur une surface non conductrice telle que du papier ou du carton car cela aurait pour effet d'interrompre la continuité de la mise à la terre.</li> </ul>	<ul style="list-style-type: none"> <li>• <b>Mise à la terre du seau métallique:</b> brancher un fil de terre sur le seau en pinçant une extrémité sur le seau et l'autre sur une véritable terre, comme une conduite d'eau par exemple.</li> </ul>	<ul style="list-style-type: none"> <li>• <b>Pour maintenir la continuité de la mise à la terre pendant le rinçage ou la décompression:</b> appuyer une partie métallique du pistolet contre le côté d'un seau métallique relié à la terre, puis appuyer sur la gâchette du pistolet.</li> </ul>
--	---	--	---

## Bidones

<ul style="list-style-type: none"> <li>• <b>Disolvente y fluidos a base de aceite:</b> de acuerdo con las normas locales. Utilice sólo latas metálicas conductoras, colocadas sobre una superficie de tipo cemento.</li> </ul>	<ul style="list-style-type: none"> <li>• No coloque el bidón sobre una superficie no conductora, como papel o cartón, que pueda interrumpir la continuidad de la conexión a tierra.</li> </ul>	<ul style="list-style-type: none"> <li>• <b>Conexión a tierra del bidón metálico:</b> conecte un cable de conexión a tierra al bidón sujetando un extremo al bidón y el otro extremo a una tierra verdadera, por ej. una tubería de agua.</li> </ul>	<ul style="list-style-type: none"> <li>• <b>Para mantener la continuidad de la puesta a tierra durante la limpieza o la liberación de la presión:</b> sujete firmemente una pieza metálica de la pistola de pulverización contra el borde de una lata metálica con conexión a tierra. Después dispare la pistola.</li> </ul>
--	--	--	--

## Secchi

<ul style="list-style-type: none"> <li>• <b>Solvente e fluidi a base oleosa:</b> seguire le normative locali. Utilizzare esclusivamente secchi metallici conduttivi posti su di una superficie collegata a terra, come il cemento.</li> </ul>	<ul style="list-style-type: none"> <li>• Non poggiare il secchio su superfici non conduttive, come carta o cartone, in quanto interrompono la continuità di messa a terra.</li> </ul>	<ul style="list-style-type: none"> <li>• <b>Collegamento a terra di un secchio di metallo:</b> collegare un filo di terra al secchio fissando un'estremità al secchio e l'altra a una messa a terra efficace come un tubo dell'acqua.</li> </ul>	<ul style="list-style-type: none"> <li>• <b>Per conservare la continuità di terra quando si lava o si scarica la pressione,</b> mantenere una parte metallica della pistola a spruzzo a contatto con il lato di un secchio metallico collegato a terra. Quindi premere il grilletto.</li> </ul>
---	---	--	---

## Baldes

<ul style="list-style-type: none"> <li>• <b>Solventes e produtos à base de óleo:</b> cumpra o regulamento local. Utilize apenas baldes metálicos condutores, colocados numa superfície com ligação à terra, como é o caso do cimento.</li> </ul>	<ul style="list-style-type: none"> <li>• Não coloque o balde sobre uma superfície não condutora, como papel ou cartão, pois a continuidade da ligação à terra seria interrompida.</li> </ul>	<ul style="list-style-type: none"> <li>• <b>Ligação à terra de um balde metálico:</b> ligue um fio terra ao balde, fixando uma extremidade ao balde e a outra a um objecto verdadeiramente ligado à terra, tal como a um cano de água.</li> </ul>	<ul style="list-style-type: none"> <li>• <b>Para manter a continuidade da ligação à terra durante a lavagem ou descompressão:</b> encoste a parte metálica da pistola de pintura firmemente a um balde metálico com ligação à terra. De seguida, accione a pistola.</li> </ul>
--	--	---	--

## Emmers

<ul style="list-style-type: none"> <li>• <b>Voor materialen op basis van oplosmiddel en op oliebasis:</b> conform de ter plekke geldende voorschriften. Alleen geleidende metalen emmers gebruiken; plaats ze op een geaarde ondergrond.</li> </ul>	<ul style="list-style-type: none"> <li>• De emmer niet op een niet-geleidende ondergrond plaatsen, zoals papier of karton, aangezien dan de continuïteit van de aarding wordt onderbroken.</li> </ul>	<ul style="list-style-type: none"> <li>• <b>Een metalen emmer aarden:</b> verbind een aardingsdraad aan de emmer door een uiteinde aan de emmer vast te klemmen en het andere aan een ware massa, bijvoorbeeld een waterbuis.</li> </ul>	<ul style="list-style-type: none"> <li>• <b>Om de goede continuïteit van de aarding te handhaven bij het doorspoelen of wanneer de druk wordt ontlast:</b> houd een metalen gedeelte van het spuitpistool stevig tegen de zijkant van een geaarde metalen emmer. Druk vervolgens de trekker van het pistool in.</li> </ul>
---	---	--	--

## Pressure Relief Procedure / Décompression / Descompresión / Sfogo della pressione / Descompressão / Drukontlasting

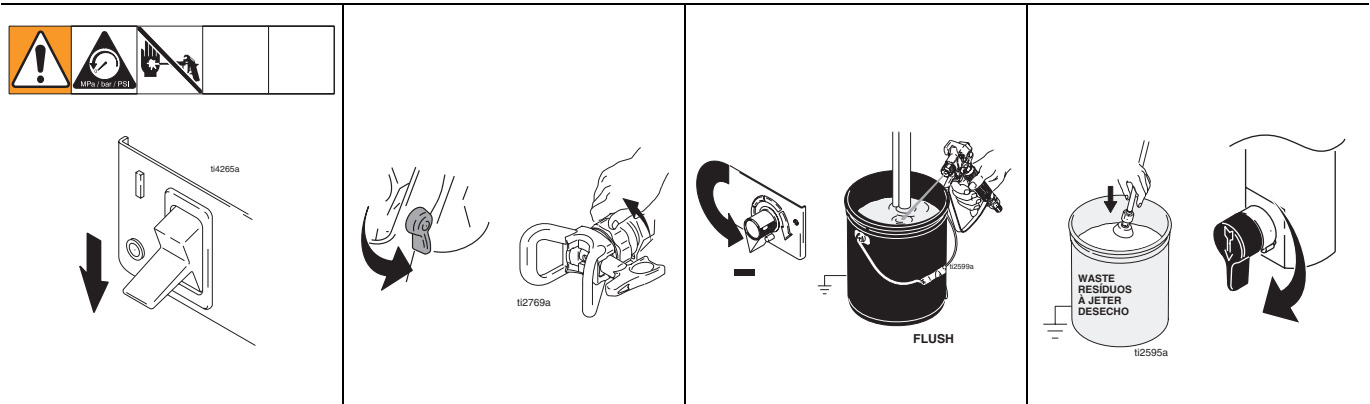

### Pressure Relief

- |   |  |   |  |   |   |   |  |
|---|--|---|--|---|---|---|--|
| 1 | Turn power <b>OFF</b> . Wait 7 seconds for power to dissipate. | 2 | Lock gun trigger safety. Remove guard and SwitchTip. | 3 | Turn pressure to lowest setting. Trigger gun to relieve pressure. | 4 | Put drain tube in pail. Turn prime valve down. |
|---|--|---|--|---|---|---|--|

### Décompression

- |   |   |   |  |   |   |   |   |
|---|---|---|--|---|---|---|---|
| 1 | Mettre <b>HORS tension</b> . Attendez 7 secondes que la tension se dissipe. | 2 | Verrouiller la gâchette. Démontez la garde et la buse SwitchTip. | 3 | Réduire la pression au plus bas. Actionner le pistolet pour relâcher la pression. | 4 | Mettre le tuyau de vidange dans le seau. Tourner la vanne d'amorçage vers le bas. |
|---|---|---|--|---|---|---|---|

### Descompresión

- |   |  |   |   |   |   |   |  |
|---|--|---|---|---|---|---|--|
| 1 | <b>Apague</b> la fuente de alimentación. Espere 7 segundos hasta que se disipe la energía. | 2 | Enganche el seguro del gatillo. Retire la protección y la boquilla SwitchTip. | 3 | Fije la presión en el valor más bajo. Dispare la pistola para liberar la presión. | 4 | Coloque el tubo de drenaje en un cubo. Coloque la válvula de cebado hacia abajo. |
|---|--|---|---|---|---|---|--|

### Sfogo della pressione

- |   |  |   |  |   |   |   |  |
|---|--|---|--|---|---|---|--|
| 1 | <b>SPEGNERE</b> il motore. Attendere 7 secondi per la dissipazione dell'energia. | 2 | Inserire la sicura del grilletto della pistola. Rimuovere la protezione e lo SwitchTip | 3 | Impostare la pressione sul valore più basso. Premere il grilletto per scaricare la pressione. | 4 | Mettere il flessibile di drenaggio nel secchio. Abbassare la valvola di adescamento. |
|---|--|---|--|---|---|---|--|

### Descompressão

- |   |  |   |  |   |  |   |  |
|---|--|---|--|---|--|---|--|
| 1 | Desligue a alimentação (posição <b>OFF</b> ). Aguarde 7 segundos, para a corrente se dissipar. | 2 | Bloqueie o dispositivo de segurança do gatilho da pistola. Retire o protector e o SwitchTip. | 3 | Reduza a pressão para o valor mínimo. Accione a pistola para descomprimir. | 4 | Coloque o tubo de drenagem no balde. rode a válvula de segurança para baixo. |
|---|--|---|--|---|--|---|--|

### Drukontlasting

- |   |   |   |  |   |  |   |   |
|---|---|---|--|---|--|---|---|
| 1 | Draai de hoofdschakelaar op <b>OFF</b> . Wacht 7 seconden totdat de stroom volledig is afgevoeid. | 2 | Vergrendel de veiligheidspal van het pistool. Verwijder de beschermer en de SwitchTip. | 3 | Draai de druk op de laagste stand. Druk de trekker van het pistool in om de druk te ontlasten. | 4 | Plaats de afvoerbus in de opvangbak. Draai de inspuitskraan omlaag. |
|---|---|---|--|---|--|---|---|

## Setup / Installation / Puesta en marcha / Configurazione / Instalação / Opstellen

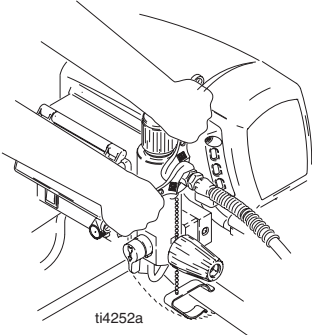
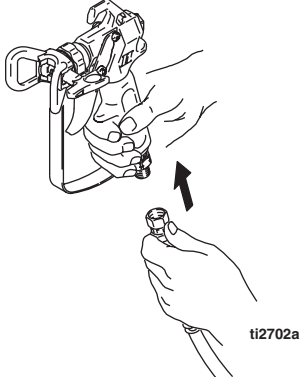
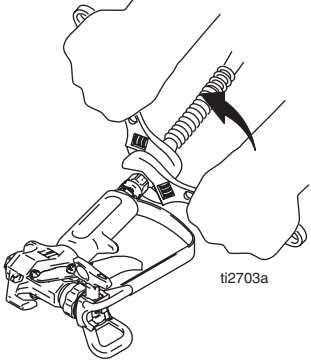
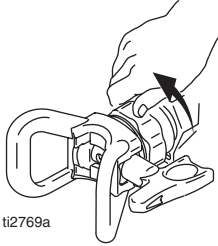

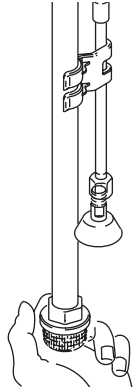
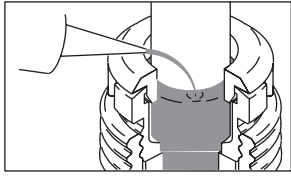
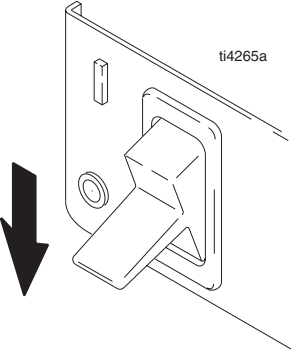
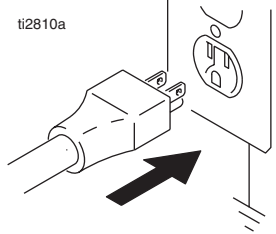
			
<p>1 Connect Graco airless hose to sprayer. Tighten securely.</p>	<p>2 Connect other end of hose to gun.</p>	<p>3 Tighten securely.</p>	<p>4 Remove tip guard.</p>
<p>1 Brancher un flexible Graco type airless sur le pulvérisateur. Bien serrer.</p>	<p>2 Brancher l'autre extrémité du flexible sur le pistolet.</p>	<p>3 Bien serrer.</p>	<p>4 Retirer le garde-buse.</p>
<p>1 Conecte la manguera sin aire Graco al pulverizador. Apriete firmemente.</p>	<p>2 Conecte el otro extremo de la manguera a la pistola.</p>	<p>3 Apriete firmemente.</p>	<p>4 Retire la protección de la boquilla.</p>
<p>1 Connettere un flessibile airless Graco allo spruzzatore. Serrare fermamente.</p>	<p>2 Collegare l'altra estremità del flessibile alla pistola.</p>	<p>3 Serrare fermamente.</p>	<p>4 Rimuovere la protezione dell'ugello.</p>
<p>1 Ligue o tubo de alta pressão Graco ao equipamento. Aperte firmemente.</p>	<p>2 Ligue a outra extremidade da mangueira à pistola.</p>	<p>3 Aperte firmemente.</p>	<p>4 Retire o protector do bico.</p>
<p>1 Sluit de Graco-airless slang aan op het spuittoestel. Vast aandraaien.</p>	<p>2 Sluit het andere uiteinde van de slang aan op het pistool.</p>	<p>3 Vast aandraaien.</p>	<p>4 Verwijder de tipbeschermer.</p>

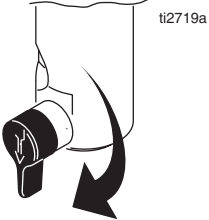
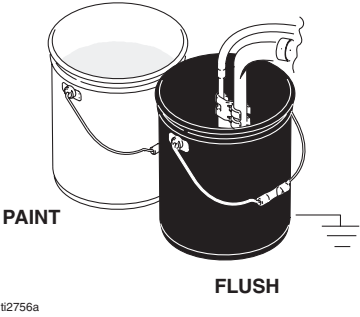
	<p>Approximate Fill Level</p> 		
<p>5 Check inlet strainer for clogs and debris.</p>	<p>6 Fill throat packing nut with TSL to prevent premature packing wear. Do this each time you spray.</p>	<p>7 Turn power OFF.</p>	<p>8 Plug power supply cord into a properly grounded electrical outlet.</p>
<p>5 Vérifier si la crépine d'entrée est bouchée ou contient des impuretés.</p>	<p>6 Remplir l'écrou du presse-étoupe de liquide TSL pour empêcher une usure prématurée. Le faire à chaque pulvérisation.</p>	<p>7 COUPER l'alimentation électrique.</p>	<p>8 Brancher le cordon d'alimentation sur une prise électrique correctement raccordée à la terre.</p>
<p>5 Revise el elemento filtrante de entrada en busca de obstrucciones o suciedad.</p>	<p>6 Llène la tuerca prensaestopas del cuello con TSL para evitar el desgaste prematuro de las empaquetaduras. Haga esto cada vez que utilice el pulverizador.</p>	<p>7 Apague el suministro de energía.</p>	<p>8 Enchufe el cable de alimentación eléctrica a una toma eléctrica con conexión a tierra.</p>
<p>5 Controllare il flessibile di ingresso da intasamenti e detriti.</p>	<p>6 Riempire il dado premiguarnizioni con TSL per prevenire l'usura prematura delle guarnizioni. Procedere come descritto ogni volta che si spruzza.</p>	<p>7 Spegner.</p>	<p>8 Inserire il cavo di alimentazione in una presa elettrica correttamente collegata a terra.</p>
<p>5 Verifique se o filtro de entrada está obstruído ou tem resíduos.</p>	<p>6 Encha a porca de aperto dos empanques com TSL para evitar o desgaste prematuro do empanque. Efectue o referido procedimento sempre que utilizar o equipamento.</p>	<p>7 Desligue o equipamento (OFF).</p>	<p>8 Ligue o cabo de alimentação a uma tomada com protecção terra.</p>
<p>5 Controleer of de zeef verstopt of vervuild is.</p>	<p>6 Vul de halspakkingmoer met TSL om te voorkomen dat de pakking te snel slijt. Doe dit elke keer als u gaat spuiten.</p>	<p>7 Draai de stroomschakelaar op OFF.</p>	<p>8 Steek de stekker van de stroomsnoer in een goed geaard stopcontact.</p>

	
<p>9 Turn prime valve down.</p>	<p>10 Place siphon tube set in grounded metal pail partially filled with flushing fluid. Attach ground wire to pail and to true earth ground. Do 1. - 5. of <b>Startup</b> to flush out storage oil shipped in sprayer. Use water to flush water-base paint and mineral spirits to flush oil-base paint and storage oil.</p>
<p>9 Tourner la vanne d'amorçage vers le bas.</p>	<p>10 Plonger le tuyau de succion dans un seau métallique mis à la terre et rempli en partie de fluide de rinçage. Fixer le fil de terre sur le seau et sur une véritable terre. Effectuer les opérations 1. - 5. de la rubrique <b>Démarrage</b> pour rincer le pulvérisateur de l'huile d'entreposage laissée à l'intérieur. Rincer à l'eau pour éliminer la peinture à base aqueuse et au white-spirit pour éliminer la peinture à l'huile et l'huile d'entreposage.</p>
<p>9 Gire la válvula de cebado hacia abajo.</p>	<p>10 Coloque el tubo de aspiración en un recipiente metálico parcialmente lleno con líquido de lavado. Sujete el cable de conexión a tierra a una tierra verdadera. Lleve a cabo los pasos 1. - 5. de la <b>Puesta en marcha</b> para eliminar el aceite de almacenamiento enviado con el pulverizador. Utilice agua para eliminar las pinturas acuosas y alcoholes minerales para las pinturas a base de aceite y el aceite de almacenamiento.</p>
<p>9 Abbassare la valvola di adescamento.</p>	<p>10 Mettere il flessibile del sifone in un secchio metallico collegato a terra riempito per metà con fluido di lavaggio. Collegare un filo di terra al secchio e a una presa di terra efficace. Eseguire le operazioni 1.- 5. di <b>avviamento</b> per lavare l'olio di conservazione fornito in dotazione con lo spruzzatore. Utilizzare l'acqua per la vernice a base acquosa e l'acqua ragia minerale per la vernice a base oleosa e per l'olio di conservazione.</p>
<p>9 Rode a válvula de segurança para baixo.</p>	<p>10 Coloque o tubo de sucção dentro de um balde metálico com protecção terra parcialmente cheio com líquido de lavagem. Ligue o fio terra ao balde e à terra. Efectue os passos 1. a 5. do procedimento de <b>Colocação em serviço</b> para eliminar o óleo utilizado para a armazenagem do equipamento. Utilize água para tintas à base de água e diluente para tintas à base de óleo e o óleo utilizado para a armazenagem.</p>
<p>9 Draai de inspuitskraan omlaag.</p>	<p>10 Plaats de sifonbuisset in een geaarde metalen bak die deels gevuld is met spoelvlloeistof. Bevestig een massadraad aan de bak en aan een goede aarding. Voer stappen 1 t/m 5 van de <b>Startprocedure</b> uit om de opslagolie uit te spoelen die tijdens de verzending in het spuittoestel zat. Spoel verf op waterbasis uit met water en verf op oliebasis en de opslagolie uit het systeem met thinner.</p>

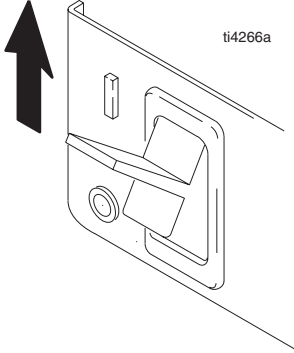
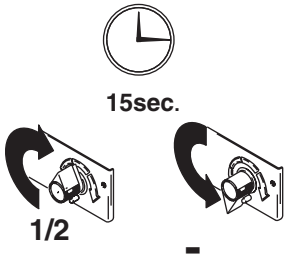
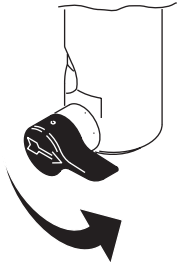
## Startup / Démarrage / Puesta en marcha / Avviamento / Colocação em serviço / Opstarten

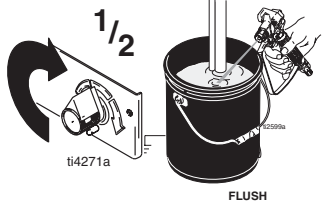
			
<p>1 Turn pressure control to lowest pressure.</p>	<p>2 Turn power <b>ON</b>.</p>	<p>3 Increase pressure 1/2 to start motor and allow fluid to circulate through drain tube for 15 seconds; turn pressure down.</p>	<p>4 Turn prime valve horizontal. Take spray gun trigger safety OFF.</p>
<p>1 Régler la régulation de pression au niveau le plus bas.</p>	<p>2 Mettre en <b>MARCHE</b>.</p>	<p>3 Augmenter la pression de moitié pour que le moteur démarre et faire circuler le produit pendant 15 secondes dans le tuyau de vidange; réduire la pression.</p>	<p>4 Mettre la vanne d'amorçage en position horizontale. <b>DEVERROUILLER</b> la gâchette du pistolet.</p>
<p>1 Ajuste el dispositivo de control de presión al valor más bajo.</p>	<p>2 <b>Encienda</b> la fuente de alimentación.</p>	<p>3 Aumente 1/2 la presión para poner en marcha el motor y deje que el fluido circule por el tubo de drenaje durante 15 segundos; baje la presión.</p>	<p>4 Coloque la válvula de cebado en posición horizontal. Suelte el seguro del gatillo de la pistola de pulverización.</p>
<p>1 Posizionare il controllo di pressione alla pressione più bassa.</p>	<p>2 <b>Accendere</b> il motore.</p>	<p>3 Aumentare la pressione a 1/2 per avviare il motore e consentire al fluido di circolare attraverso il flessibile di drenaggio per 15 secondi; abbassare la pressione.</p>	<p>4 Posizionare la valvola di adescamento orizzontalmente. Disinserire la sicura del grilletto della pistola a spruzzo.</p>
<p>1 Coloque o regulador da pressão no valor mais baixo.</p>	<p>2 <b>Ligue</b> o equipamento.</p>	<p>3 Aumente a pressão em 1/2 para colocar o motor em funcionamento e permitir a circulação do líquido através do tubo de drenagem durante 15 segundos; reduza a pressão.</p>	<p>4 Rode a válvula de segurança para a posição horizontal. Retire o dispositivo de segurança do gatilho da pistola.</p>
<p>1 Draai de drukregeling op de laagste druk.</p>	<p>2 Draai de stroomschakelaar op <b>ON</b>.</p>	<p>3 Verhoog de druk tot 1/2 om de motor te starten en het materiaal 15 seconden lang te laten circuleren door de afvoerbuís; draai de druk omlaag.</p>	<p>4 Draai de inspuitskraan in de horizontale stand. Zet de trekkerbeveiliging van het spuitpistool op OFF.</p>

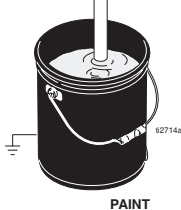
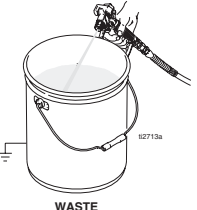
			
<p>5 Hold gun against grounded metal flushing pail. Trigger gun and increase fluid pressure to 1/2. Flush 1 minute.</p>	<p>Inspect for leaks. Do not stop leaks with hand or a rag! If leaks occur, do Pressure Relief. Tighten fittings. Do <b>Startup</b>, 1. - 5. If no leaks, proceed to 6.</p>	<p>6 Place siphon tube in paint pail.</p>	<p>7 Trigger gun again into flushing pail until paint appears. Move gun to paint pail and trigger for 20 seconds. Set gun safety ON. Assemble tip and guard, page 9.</p>
<p>5 Appuyer le pistolet contre un seau de rinçage métallique mis à la terre. Actionner le pistolet et augmenter la pression du produit jusqu'à moitié. Rincer pendant 1 minute.</p>	<p>Contrôler l'étanchéité. Ne pas arrêter une fuite avec la main ou un chiffon! En cas de fuite, effectuer une Décompression. Resserrer les raccords. Répéter <b>Démarrage</b>, 1 - 5. En l'absence de fuite, passer à 6.</p>	<p>6 Mettre le tuyau de succion dans un seau de peinture.</p>	<p>7 Actionner le pistolet en tenant dans un seau de rinçage jusqu'à ce que la peinture s'écoule. Diriger le pistolet vers le seau de peinture et presser la gâchette pendant 20 secondes. <b>VERROUILLER</b> le pistolet. Monter la buse et la garde, page 9.</p>
<p>5 Mantenga la pistola contra un recipiente metálico de lavado conectado a tierra. Dispare la pistola y aumente la presión de fluido a 1/2. Lave durante 1 minuto.</p>	<p>Inspeccione los racores en busca de fugas. ¡No detenga las fugas con la mano o con un trapo! Si hubiera fugas, lleve a cabo el Procedimiento de descompresión. Apriete los racores. Lleve a cabo el procedimiento de <b>Puesta en marcha</b>, 1. - 5. Si no hubiera fugas, proceda al paso 6.</p>	<p>6 Coloque el tubo de aspiración en la lata de pintura.</p>	<p>7 Vuelva a disparar la pistola en el recipiente de lavado hasta que salga pintura. Mueva la pistola al bidón de pintura y dispárela durante 20 segundos. Enganche el seguro del gatillo. Instale la boquilla y la protección, página 9.</p>
<p>5 Tenere la pistola contro il secchio metallico di lavaggio collegato a terra. Attivare la pistola e aumentare la pressione del fluido a 1/2. Lavare per 1 minuto.</p>	<p>Verificare la presenza di perdite. Non interrompere le perdite con la mano o con uno straccio. Se sono presenti perdite, scaricare la pressione. Serrare i raccordi. Eseguire l'<b>avviamento</b>, passi 1.- 5. Se non ci sono perdite, proseguire con il passo 6.</p>	<p>6 Collocare il flessibile del sifone nel secchio per la vernice.</p>	<p>7 Attivare nuovamente la pistola nel secchio di lavaggio finché non compare la vernice. Muovere la pistola per verniciare il secchio e attivare per 20 secondi. Impostare la sicura della pistola su ON. Montare l'ugello e la protezione, pagina 9.</p>
<p>5 Encoste a pistola a um balde de lavagem metálico com ligação terra. Accione a pistola e aumente a pressão do líquido para 1/2. Deixe o líquido circular durante 1 minuto.</p>	<p>Verifique se há fugas. Não impeça as fugas com a mão nem com um pano! Caso haja fugas, efetue a descompressão. Aperte os encaixes. Efectue os passos 1. a 5. do procedimento de <b>Colocação em serviço</b>. Caso não se verificarem fugas, prossiga para o passo 6.</p>	<p>6 Coloque o tubo de sucção no balde de tinta.</p>	<p>7 Accione novamente a pistola para dentro do balde de lavagem até aparecer tinta. Desloque a pistola para o balde de tinta e accione durante 20 segundos. Accione o dispositivo de segurança da pistola. Monte o bico e o respectivo protector, página 9.</p>
<p>5 Houd het pistool tegen de gearde metalen spoelbak. Druk de trekker van het pistool in en verhoog langzaam de materiaaldruk tot 1/2. Spoel 1 minuut lang.</p>	<p>Kijk of er lekken zijn. Lekken niet met de hand of met een doek afstoppen! Als er sprake is van een lekken, voer dan de drukontlastingsprocedure uit. Draai de koppelingen vast. Herhaal <b>Starten</b>, 1. – 5. Als er geen lekken zijn, ga dan verder bij 6.</p>	<p>6 Plaats de sifonbuis in de verfemmer.</p>	<p>7 Spuit met het pistool weer in de opvangbak tot er verf te zien is. Breng het pistool vervolgens over naar de verfemmer en druk de trekker nog 20 seconden in. Zet de veiligheidspal van het pistool op ON. Zet de tip en de beschermer in elkaar; zie blz. 9.</p>

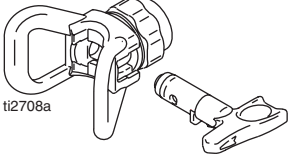
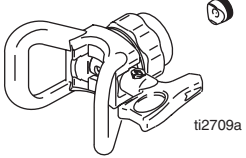
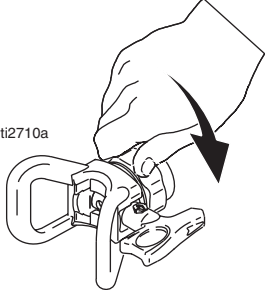
			
<p>1 Insert SwitchTip.</p>	<p>2 Insert metal seal and OneSeal.</p>	<p>3 Screw assembly onto gun. Tighten.</p>	
<p>1 Monter la buse SwitchTip.</p>	<p>2 Mettre un joint métallique et un joint type OneSeal.</p>	<p>3 Visser l'ensemble sur le pistolet. La resserrer.</p>	
<p>1 Introduzca la boquilla SwitchTip.</p>	<p>2 Introduzca el sello metálico y la junta OneSeal.</p>	<p>3 Enrosque el conjunto en la pistola. Apriete.</p>	
<p>1 Inserire lo SwitchTip.</p>	<p>2 Inserire la guarnizione metallica e OneSeal.</p>	<p>3 Avvitare il gruppo sulla pistola. Stringere.</p>	
<p>1 Introduza o SwitchTip.</p>	<p>2 Introduza o vedante metálico e o OneSeal.</p>	<p>3 Aparafuse a unidade à pistola. Apertar os parafusos dos terminais.</p>	
<p>1 Breng de SwitchTip in.</p>	<p>2 Breng de metalen dichting en de OneSeal in.</p>	<p>3 Schroef het geheel op het pistool. Vastdraaien.</p>	

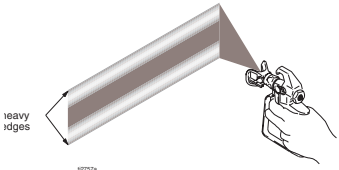
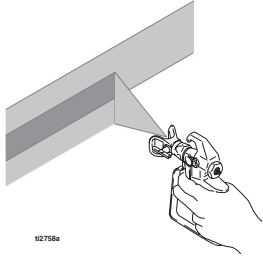
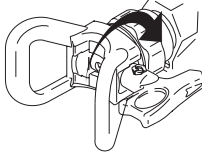
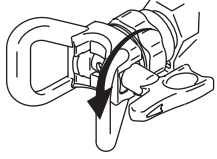

			
<p><b>Spray</b></p>		<p><b>Clear Clog</b></p>	
<p>1 Spray test pattern. Adjust pressure to eliminate heavy edges. Use smaller tip size if pressure adjustment can not eliminate heavy edges.</p>	<p>2 Hold gun perpendicular, 10-12 in. from surface. Spray back and forth. Overlap by 50%. Trigger gun before moving and release after moving.</p>	<p>1 Release trigger, put safety ON. Rotate SwitchTip. Take safety OFF. Trigger gun to clear clog. Never point gun at your hand or into a rag!</p>	<p>2 Put safety ON. Return SwitchTip to original position. Take safety OFF and continue spraying.</p>
<p><b>Pulvériser</b></p>		<p><b>Déboucher</b></p>	
<p>1 Faire un essai de pulvérisation. Ajuster la pression pour supprimer les bords trop chargés. Prendre une buse de plus petit diamètre si le réglage de pression ne parvient pas à supprimer les bords trop chargés.</p>	<p>2 Tenir le pistolet perpendiculairement à la surface à peindre, à 10-12 in. Faire des mouvements de va-et-vient. Chevaucher de 50 %. Actionner le pistolet avant d'initier un mouvement et relâcher la gâchette une fois le mouvement terminé.</p>	<p>1 Relâcher la gâchette, la VERROUILLER. Faire pivoter la buse SwitchTip. DEVERROUILLER la gâchette. Actionner le pistolet pour déboucher la buse. Ne jamais pointer le pistolet sur votre main ou un chiffon!</p>	<p>2 VERROUILLER la gâchette. Remettre la buse SwitchTip en position initiale. DEVERROUILLER la gâchette et poursuivre la pulvérisation.</p>
<p><b>Pulverizar</b></p>		<p><b>Elimine la obstrucción</b></p>	
<p>1 Pulverice la plantilla de prueba. Ajuste la presión para suprimir los extremos densos. Si no logra hacerlo, utilice una boquilla más pequeña.</p>	<p>2 Mantenga la pistola en posición perpendicular, a 10-12 pulg. de la superficie. Pulverice hacia adelante y hacia atrás. Superponga las pasadas en un 50%. Apriete el gatillo antes de mover la pistola y suéltelo después de moverla.</p>	<p>1 Suelte el gatillo, y enganche el seguro. Gire la boquilla SwitchTip. Suelte el seguro. Dispare la pistola para despejar la obstrucción. ¡Nunca apunte la pistola hacia su mano o hacia un trapo!</p>	<p>2 Enganche el seguro del gatillo. Vuelva a colocar la boquilla Switch en su posición original. Suelte el seguro del gatillo y siga pulverizando.</p>
<p><b>Spruzzare</b></p>		<p><b>Pulizia delle ostruzioni</b></p>	
<p>1 Spruzzare un getto di prova. Regolare la pressione per eliminare i bordi pesanti. Utilizzare un ugello di dimensioni più piccole se la regolazione della pressione non riesce a eliminare i bordi pesanti.</p>	<p>2 Tenere la pistola perpendicolare, a 25-30 cm dalla superficie. Spruzzare avanti e indietro. Sovrapporre del 50%. Azionare la pistola prima di usarla e rilasciarla dopo averla usata.</p>	<p>1 Rilasciare il grilletto e inserire la sicura della pistola. TOGLIERE la sicura e premere il grilletto per liberare l'ostruzione. Non puntare mai la pistola sulle mani o in uno straccio!</p>	<p>2 Inserire la sicura, rimettere lo SwitchTip nella posizione originale, TOGLIERE la sicura e continuare a spruzzare.</p>
<p><b>Aplicar</b></p>		<p><b>Desobstrução</b></p>	
<p>1 Pinte um leque de teste. Regule a pressão, para eliminar extremidades acentuadas. Utilize um tamanho de bico menor se a regulação da pressão não eliminar as extremidades acentuadas.</p>	<p>2 Segure a pistola na perpendicular, a uma distância de 25 a 30 cm da superfície. Pinte com um movimento para a frente e para trás. Sobreponha em 50%. Accione a pistola antes de iniciar o movimento e liberte o gatillo no final do movimento.</p>	<p>1 Solte o gatilho e coloque o dispositivo de segurança. Rode o SwitchTip. Retire o dispositivo de segurança do gatilho. Accione a pistola, para a desobstruir. Nunca aponte a pistola para a mão nem para um pano!</p>	<p>2 Coloque o dispositivo de segurança do gatilho. Volte a colocar o SwitchTip na posição original. Retire o dispositivo de segurança e continue a pintar.</p>
<p><b>Sputen</b></p>		<p><b>Verstopping verwijderen</b></p>	
<p>1 Spuit een testpatroon. Pas de druk aan om zware randen te voorkomen. Gebruik een kleiner formaat tip als de zware randen niet verdwijnen door aanpassing van de druk.</p>	<p>2 Houd het pistool loodrecht op 10-12 inch (25-30 cm) van het oppervlak. Spuit heen en weer. Zorg voor een overlapping van 50%. Druk de trekker van het pistool in voordat u gaat bewegen en laat de trekker los na de beweging.</p>	<p>1 Laat de trekker los, VERGRENDDEL de veiligheidspal. Keer de SwitchTip. ONTGRENDDEL de veiligheidspal. Druk de trekker van het pistool in om de verstopping eruit te spuiten. Het pistool nooit op uw hand richten of in een doek spuiten!</p>	<p>2 VERGRENDEL de veiligheidspal. Zet de SwitchTip weer in de oorspronkelijke stand. ONTGRENDEL de veiligheidspal weer en ga door met spuiten.</p>

## Digital Tracking System / Système de suivi numérique / Sistema de rastreo digital / Sistema di controllo digitale / Digital Tracking System / Digitaal Tracking Systeem

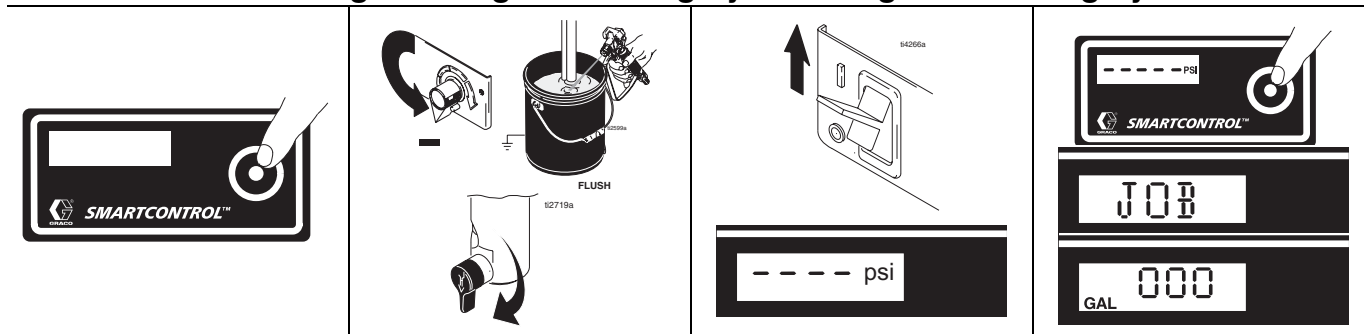

### Operation Main Menu

Short press moves to next display. Press and hold (5 seconds) changes units or resets data.

1 Turn pressure to lowest setting. Trigger gun to relieve pressure. Turn prime valve down.

2 Turn power ON. Pressure display appears. Dashes appear when pressure is less than 200 psi (14 bar, 1,4 MPa).

3 Short press DTS button to move to Job Gallons (or Liters x 10).  
**Note:** JOB displays briefly, then the number of gallons sprayed above 1000 psi (70 bar, 7 MPa).

### Fonctionnement Menu principal

Appuyer un coup bref pour passer à l'affichage suivant. Appuyer et maintenir enfoncé (5 s) pour changer les unités ou réinitialiser les données.

1 Réduire la pression au réglage minimum. Actionner le pistolet pour relâcher la pression. Tourner la vanne d'amorçage vers le bas.

2 Mettre sous tension. L'afficheur de la pression apparaît. Des traits apparaissent quand la pression est inférieure à 200 psi (14 bars, 1,4 MPa).

3 Appuyer brièvement sur le bouton DTS pour passer à gallons par job (ou litres x 10).  
**Remarque:** JOB s'affiche un instant, puis c'est le nombre de gallons pulvérisés à une pression supérieure à 1000 psi (70 bars, 7 MPa).

### Menú principal de funcionamiento

Pulsando brevemente el botón se avanza hasta la visualización siguiente. Pulsando y manteniendo pulsado (5 segundos) se cambian las unidades o se reponen a cero los datos.

1 Fije la presión en el valor más bajo. Dispare la pistola para liberar la presión. Gire hacia abajo la válvula de cebado.

2 Encienda el suministro de potencia. Aparece visualizada la presión. Cuando la presión es menor de 200 psi (14 bar, 1,4 Mpa) aparecerán rayas.

3 Pulse brevemente el botón DTS para pasar a tarea (JOB) que muestra galones (o litros x 10).  
**Nota:** JOB muestra brevemente a continuación el número de galones pulverizados por encima de 1000 psi (70 bar, 7 MPa).

### Funzionamento Menu principale

Premendo rapidamente si passa al display successivo. Premendo a lungo (per 5 secondi) si cambia di unità o si effettua il ripristino dei dati.

1 Impostare la pressione sul valore più basso. Premere il grilletto per scaricare la pressione. Abbassare la valvola di adescamento.

2 Accendere il motore. Viene visualizzato il display della pressione. Viene visualizzata un'area grigia quando la pressione è inferiore a 200 psi (14 bar, 1,4 MPa).

3 Premere rapidamente il pulsante DTS per spostare i galloni per il lavoro (o litri x 10).  
**Nota:** JOB viene visualizzato brevemente, quindi il numero dei galloni spruzzati è a più di 70 bar, 7 MPa (1000 psi).

### Funcionamento – Menu Principal

Basta premir levemente para passar à indicação seguinte. Ao premir continuamente (5 segundos), altera as unidades e restaura os dados.

1 Reduza a pressão para o valor mínimo. Accione a pistola para descomprimir. Rode a válvula de segurança para baixo.

2 Ligue o fornecimento de corrente. Aparece a indicação da pressão. Quando a pressão é inferior a 200 psi (14 bar, 1,4 MPa) são visualizados traços.

3 Prima o botão DTS para passar ao volume do trabalho (em galões ou litros x 10).  
**Nota:** a indicação JOB (trabalho) surge por momentos, seguida pelo volume em galões pintado acima de 1 000 psi (70 bar, 7 MPa).







### Bediening, Hoofdmenu

Als u kort drukt, gaat u naar het volgende scherm. Als de knop u langer indrukt (5 seconden), verandert u de eenheden of stelt u alles weer in op de basisinstelling.

1 Draai de druk op de laagste stand. Druk de trekker van het pistool in om de druk te ontlasten. Draai de inspuitskraan naar beneden.

2 Schakel het apparaat in. De druk wordt getoond op het display. Als de druk minder dan 200 psi (14 bar, 1,4 MPa) is, zijn er streepjes te zien.

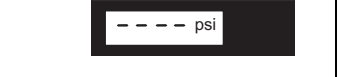
3 Druk kort op de DTS-knop om naar Gallons voor dit werk (of liters x 10) te gaan.  
**Opmerking:** Het woord JOB verschijnt kort, waarna het aantal gespoten gallons op een druk boven 1000 psi (70 bar, 7 MPa) verschijnt.

 <p>OR</p> 	 	 	
<p><b>Operation Main Menu / Bediening Hoofdmenu</b></p>			
<p>4 Press and hold to reset to zero, or short press DTS button to move to Lifetime Gallons (or Liters x 10). <b>Note:</b> LIFE displays briefly, then the number of gallons sprayed above 1000 psi (70 bar, 7 MPa)</p>	<p>5 Short press DTS button to move to AutoClean Timer operation (Manual 309955). <b>Note:</b> If pump is started in timer mode, timer counts down to zero and shuts pump OFF. Use for flushing only.</p>	<p>6 Short press DTS button to return to Pressure.</p>	<p>7 When <b>W-DOG</b> is <b>ON</b>, pump stops and <b>EMPTY</b> displays when paint pail is empty. Turn pressure control to lowest position to restart.</p>
<p><b>Fonctionnement Menu principal</b></p>			
<p>4 Appuyer et maintenir enfoncé pour remise à zéro ou appuyer brièvement sur le bouton DTS pour passer à Total gallons (ou litres x 10). <b>Remarque:</b> LIFE s'affiche un instant, puis c'est le nombre de gallons pulvérisés à une pression supérieure à 1000 psi (70 bars, 7 MPa).</p>	<p>5 Appuyer brièvement sur le bouton DTS pour passer à fonctionnement du minuteur de la fonction AutoClean (manuel 309955). <b>Remarque:</b> Si l'on démarre la pompe en mode minuteur, ce dernier compte à rebours et ARRETE la pompe. A n'utiliser que pour le rinçage.</p>	<p>6 Appuyer brièvement sur le bouton DTS pour revenir à la pression.</p>	<p>7 Quand <b>W-DOG</b> est en <b>MARCHE</b>, la pompe s'arrête et <b>VIDE</b> s'affiche quand le seau de peinture est vide. Mettre la régulation de pression sur la position mini pour redémarrer.</p>
<p><b>Menú principal de funcionamiento</b></p>			
<p>4 Pulse y mantenga pulsado el botón para volver a cero, o pulse brevemente el botón DTS para pasar a Lifetime que muestra galones (o litros x 10). <b>Nota:</b> LIFE muestra brevemente a continuación el número de galones pulverizados por encima de 1000 psi (70 bar, 7 Mpa).</p>	<p>5 Pulse brevemente el botón DTS para pasar a funcionamiento del Temporizador de limpieza automática (Manual 309955). <b>Nota:</b> Si la bomba arranca en modo de temporizador, éste realiza una cuenta atrás hasta cero y detiene la bomba (OFF). Utilice este procedimiento sólo para lavado.</p>	<p>6 Pulse brevemente el botón DTS para regresar a la visualización de Presión.</p>	<p>7 Cuando <b>W-DOG</b> está <b>ACTIVADO</b>, la bomba se detiene y aparece visualizado <b>EMPTY</b> (VACÍO) cuando la lata de pintura está vacía. Para volver a comenzar, gire el control de presión hasta su posición más baja.</p>
<p><b>Funzionamento – Menu principale</b></p>			
<p>4 Premere e tenere premuto per azzerare o premere rapidamente il pulsante DTS per spostare i galloni per il lavoro (o litri x 10). <b>Nota:</b> LIFE viene visualizzato brevemente, quindi il numero dei galloni spruzzati è a più di 70 bar, 7 MPa (1000 psi).</p>	<p>5 Premere rapidamente il pulsante DTS per passare al timer Auto-clean (manuale 309955). <b>Nota:</b> se la pompa viene avviata in modalità timer, il timer eseguirà il conto alla rovescia fino a zero e spegnerà la pompa. Utilizzare esclusivamente per il lavaggio.</p>	<p>6 Premere rapidamente il pulsante DTS per tornare a Pressione.</p>	<p>7 Se <b>W-DOG</b> è <b>attivo</b>, la pompa si ferma e viene visualizzato <b>VUOTO</b> quando il secchio di vernice è vuoto. Posizionare il controllo di pressione alla posizione più bassa per il riavvio.</p>
<p><b>Funcionamento – Menu Principal</b></p>			
<p>4 Prima e mantenha este botão premido para colocar em zeros, ou prima o botão DTS para passar ao volume até à data (em galões ou litros x 10). <b>Nota:</b> a indicação LIFE (até à data) surge por momentos, seguida pelo volume em galões pintado acima de 1 000 psi (70 bar, 7 MPa).</p>	<p>5 Prima o botão DTS para aceder à opção de funcionamento do temporizador da limpeza automática (Manual 309955). <b>Nota:</b> se a bomba for colocada em funcionamento no modo de temporizador, este faz uma contagem decrescente até zero e desliga a bomba. Utilize apenas para lavar.</p>	<p>6 Prima o botão DTS para regressar à pressão.</p>	<p>7 Quando <b>W-DOG</b> está na posição <b>ON</b> (ligado), a bomba pára e a indicação <b>EMPTY</b> (vazio) surge quando o balde de tinta está vazio. Coloque o regulador da pressão na posição inferior, para reiniciar.</p>
<p><b>Bediening Hoofdmenu</b></p>			
<p>4 Druk op de DTS-knop en houd hem ingedrukt om hem weer op nul in te stellen, of druk kort op de DTS-knop om naar het verzameltotaal aan gallons (of liters x 10) te gaan. <b>Opmerking:</b> Het woord LIFE verschijnt kort, waarna het totaal aantal gespoten gallons op een druk boven 1000 psi (70 bar, 7 MPa) verschijnt.</p>	<p>5 Druk kort op de DTS-knop om naar de bediening van de AutoClean Timer te gaan (Handleiding 309955). <b>Opmerking:</b> Als de pomp wordt gestart in de Timer-functie, dan telt de timer af tot nul en wordt de pomp UIT-geschakeld. Alleen gebruiken voor spoelen.</p>	<p>6 Druk kort op de DTS-knop om weer naar Druk te gaan.</p>	<p>7 Wanneer <b>W-DOG</b> op <b>ON</b> staat, stopt de pomp en verschijnt het woord <b>EMPTY</b> als de verfvouder leeg is. Draai de drukregeling op de laagste stand om weer te starten.</p>

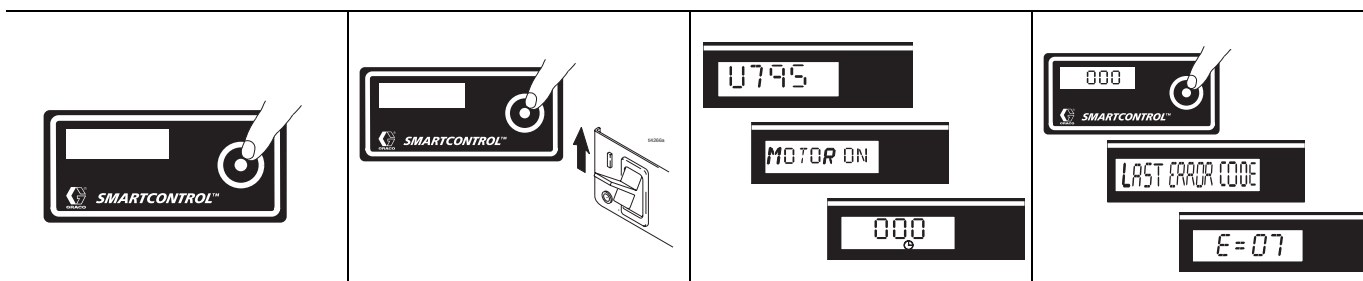

### Secondary Menu

1	Do <b>Pressure Relief</b> , steps 1 - 4 if they have not already been done.	2	Press DTS button and turn power switch ON.	3	The model (e.g. <b>U795</b> ) and <b>MOTOR ON</b> scroll past and then total motor run hours is displayed.	4	Short press DTS button. <b>LAST ERROR CODE</b> scrolls by and last error code is displayed; e.g., <b>E=07</b> . (Manual 309941)
---	---	---	--	---	--	---	---

### Menu secondaire

1	Opérer la <b>Décompression</b> , points 1 - 4, si cela n'a pas encore été fait.	2	Appuyer sur le bouton DTS et mettre le bouton marche-arrêt sur MARCHÉ.	3	Le modèle (p. ex. <b>U795</b> ) et <b>MOTEUR MARCHÉ</b> défile, puis le total des heures de marche du moteur s'affiche.	4	Appuyer un coup bref sur le bouton DTS. <b>DERNIER CODE D'ERREUR</b> défile, puis le dernier code d'erreur s'affiche; p. ex., <b>E=07</b> . (Manuel 309941)
---	---	---	--	---	---	---	---

### Menú secundario

1	Realice los pasos 1 - 4 del procedimiento de <b>Descompresión</b> , si no habían sido realizados ya.	2	Pulse el botón DTS y encienda el interruptor de potencia.	3	La pantalla se desplaza por el modelo (p. ej. <b>U795</b> ) y <b>MOTOR ON</b> y después aparece el número total de horas de funcionamiento del motor.	4	Pulse brevemente el botón DTS. Desaparece de la pantalla <b>LAST ERROR CODE</b> y aparece visualizado el último código de error; p. ej., <b>E=07</b> . (Manual 309941)
---	--	---	---	---	---	---	--

### Menu secundario



1	Eseguire <b>Decompressione</b> , passi 1 - 4 se non sono stati già eseguiti.	2	Premere il pulsante DTS e accendere l'interruttore di alimentazione.	3	Il modello (ad es. <b>U795</b> ) e <b>MOTORE ACCESO</b> viene visualizzato temporaneamente e successivamente viene visualizzato il numero totale di ore di funzionamento del motore.	4	Premere rapidamente il pulsante DTS. <b>ULTIMO CODICE DI ERRORE</b> viene visualizzato temporaneamente e successivamente visualizzato l'ultimo codice di errore; ad es., <b>E=07</b> (manuale 309941).
---	--	---	--	---	--	---	--

### Menu Secundário

1	Efectue os passos 1 - 4 do procedimento de <b>Descompressão</b> , se os mesmos ainda não tiverem sido efectuados.	2	Prima o botão DTS e coloque o interruptor eléctrico na posição ON (ligado).	3	Passam as indicações do modelo (ex.º: <b>U795</b> ) e de <b>MOTOR ON</b> (motor ligado) e, depois, a da totalidade de horas de funcionamento do motor.	4	Prima o botão DTS. Surge a indicação <b>LAST ERROR CODE</b> (último código de erro) e o último código de erro é indicado; ex.º: <b>E=07</b> . (Manual 309941)
---	---	---	---	---	--	---	---

### Secundair menu

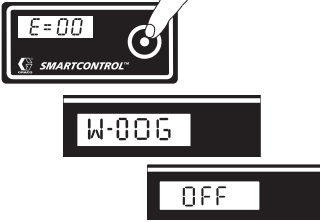

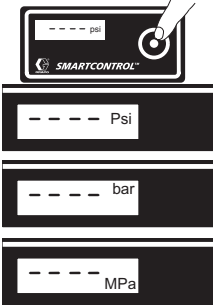
1	Voer stappen 1- 4 van de <b>Drukontlastingsprocedure</b> , uit als dat nog niet is gebeurd.	2	Druk op de DTS-knop en draai tegelijkertijd de hoofdschakelaar op ON.	3	Het model (bijv. <b>U795</b> ) en <b>MOTOR ON</b> komen langs op het scherm, waarna het totale aantal bedrijfsuren van de motor te zien is.	4	Druk kort op de DTS-knop. <b>LAST ERROR CODE</b> komt langs op het display waarna de laatste foutcode verschijnt; bijv., <b>E=07</b> . (Handleiding 309941)
---	---	---	---	---	---	---	---

			
<p><b>Secondary Menu</b></p>			<p><b>Change Display Units:</b></p>
<p>5 Press and hold DTS button to clear error code to zero.</p>	<p>6 Short press DTS button. The <b>W-DOG</b> scrolls past and <b>OFF</b> is displayed. <b>OFF</b> is the default. To turn the <b>W-DOG</b> feature <b>ON</b>, go to step 7.</p>	<p>7 Press and hold DTS button to turn <b>W-DOG</b> feature <b>ON</b> or <b>Short press to move to SOFTWARE REV</b></p>	<p>Press and hold DTS button for 8 seconds to change pressure units (<b>psi, bar, MPa</b>) to desired units. Selection of bar or MPa changes <b>gallons</b> to <b>liters x 10</b>.</p>
<p><b>Menu secondaire</b></p>			<p><b>Changement des unités affichées:</b></p>
<p>5 Appuyer sur le bouton DTS et le maintenir enfoncé pour effacer le code d'erreurs et le ramener à zéro.</p>	<p>6 Appuyer un coup bref sur le bouton DTS. Le <b>W-DOG</b> défile et <b>ARRET</b> s'affiche. <b>ARRET</b> est l'affichage par défaut. Pour mettre le <b>W-DOG</b> en <b>MARCHE</b>, passer au point 7.</p>	<p>7 Appuyer sur le bouton DTS et le maintenir enfoncé pour mettre le <b>W-DOG</b> en <b>MARCHE</b> ou <b>Appuyer un bref instant pour passer à SOFTWARE REV</b></p>	<p>Appuyer sur le bouton DTS et le maintenir enfoncé pendant 8 secondes pour changer les unités de pression (<b>psi, bar, MPa</b>) et opter pour les unités désirées. Sélectionner les bars ou MPa change les <b>gallons</b> en <b>litres x 10</b>.</p>
<p><b>Menú secundario</b></p>			<p><b>Cambiar las unidades de la visualización:</b></p>
<p>5 Pulse y mantenga pulsado el botón DTS para borrar el código de error.</p>	<p>6 Pulse brevemente el botón DTS. Desaparece de la pantalla <b>W-DOG</b> y aparece visualizado <b>OFF</b>. <b>OFF</b> es el valor predeterminado. Para <b>ACTIVAR</b> la función <b>W-DOG</b>, vaya al paso 7.</p>	<p>7 Pulse y mantenga pulsado el botón DTS para <b>ACTIVAR</b> la función <b>W-DOG</b>. O <b>Pulse brevemente para avanzar hasta SOFTWARE REV</b></p>	<p>Pulse y mantenga pulsado el botón DTS durante 8 segundos para cambiar las unidades de presión (<b>psi, bar, MPa</b>), a las unidades deseadas. Al seleccionar bar o MPa se cambia a de <b>galones</b> a <b>litros x 10</b>.</p>
<p><b>Menu secundario</b></p>			<p><b>Cambiare le unità di visualizzazione:</b></p>
<p>5 Premere e tenere premuto il pulsante DTS per annullare il codice di errore su zero.</p>	<p>6 Premere rapidamente il pulsante DTS. <b>W-DOG</b> viene visualizzato temporaneamente e successivamente la scritta <b>OFF</b>. <b>OFF</b> è l'impostazione predefinita. Per <b>attivare</b> la funzione <b>W-DOG</b>, andare al punto 7.</p>	<p>7 Premere e tenere premuto il pulsante DTS per attivare la funzione <b>W-DOG</b>. O <b>Premere rapidamente per passare alla REV SOFTWARE</b></p>	<p>Premere e tenere premuto per 8 secondi il pulsante DTS per cambiare le unità di pressione (<b>psi, bar, MPa</b>) nelle unità desiderate. La selezione di bar o MPa cambia i <b>galloni</b> in <b>litri x 10</b>.</p>
<p><b>Menu Secundário</b></p>			<p><b>Alternar entre indicações:</b></p>
<p>5 Prima e mantenha o botão DTS premido para eliminar o código de erro para zero.</p>	<p>6 Prima o botão DTS. Passa a indicação <b>W-DOG</b> e surge <b>OFF</b> (desligado). <b>OFF</b> (desligado) é a predefinição. Para colocar a função <b>W-DOG</b> na posição <b>ON</b> (ligado), consulte o passo 7.</p>	<p>7 Prima e mantenha o botão DTS premido para ligar (ON) a função <b>W-DOG</b>. ou <b>Prima o botão DTS para passar para SOFTWARE REV</b></p>	<p>Prima continuamente, durante 8 segundos, o botão DTS, para alternar entre unidades de pressão (<b>psi, bar, MPa</b>) até obter a unidade pretendida. A seleção de bar ou MPa altera <b>galões</b> para <b>litros x 10</b>.</p>
<p><b>Secundair menu</b></p>			<p><b>De meeteenheden op het scherm veranderen:</b></p>
<p>5 Druk op de DTS-knop en houd hem ingedrukt om de foutcode te wissen en op nul te zetten.</p>	<p>6 Druk kort op de DTS-knop. De <b>W-DOG</b> komt langs op het display waarna <b>OFF</b> verschijnt. <b>OFF</b> is de standaard waarde. Ga naar stap 7 om de <b>W-DOG</b>-functie <b>IN</b> te schakelen.</p>	<p>7 Druk op de DTS-knop en houd hem ingedrukt om de <b>W-DOG</b>-functie <b>IN</b> te schakelen of <b>Druk kort om naar SOFTWARE REV te gaan</b></p>	<p>Druk op de DTS-knop en houd hem 8 seconden ingedrukt om de drukwaarde-eenheid te veranderen naar de gewenste eenheid (<b>psi, bar, MPa</b>). De keuze van bar of MPa verandert ook <b>gallons</b> in <b>liters x 10</b>.</p>

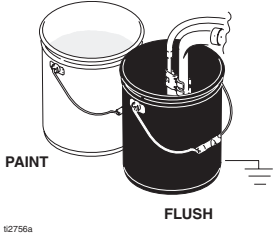
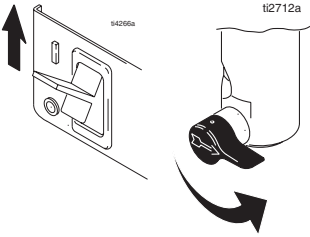
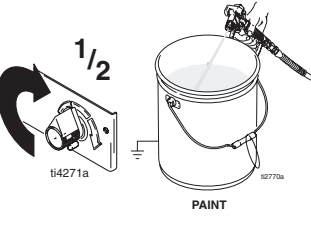
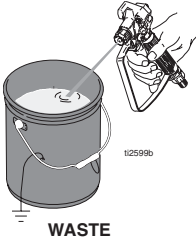
## Cleanup / Nettoyage / Limpeza / Pulizia / Limpeza / Reinigen

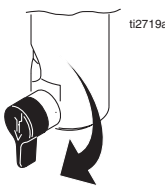
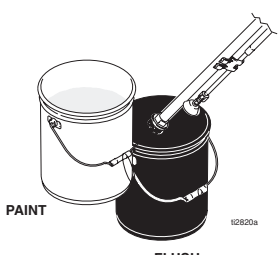
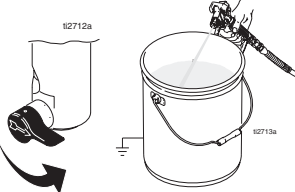
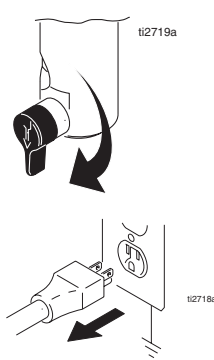
			
<p>1 Do <b>Pressure Relief</b>, steps 1 - 4. Remove siphon tube set from paint and place in flushing fluid.</p>	<p>NOTE: Use water for water base paint and mineral spirits for oil base paint.</p> <p>2 Turn power <b>ON</b>. Turn prime valve horizontal.</p>	<p>3 Increase pressure to 1/2. Hold gun against paint pail. Take trigger safety <b>OFF</b>. Trigger gun until flushing fluid appears</p>	<p>4 Move gun to wastepail, hold gun against pail, trigger gun to thoroughly flush system. Release trigger and put trigger safety <b>ON</b>.</p>
<p>1 Opérer la <b>Décompression</b>, points 1 - 4. Sortir le tuyau de succion de la peinture et le plonger dans le produit de rinçage.</p>	<p>Utiliser de l'eau pour une peinture à base aqueuse et du white-spirit pour une peinture à l'huile.</p> <p>2 Mettre en <b>MARCHE</b>. Mettre la vanne d'amorçage en position horizontale.</p>	<p>3 Augmenter la pression de moitié. Appuyer le pistolet contre le seau de peinture. <b>DEVERROUILLER</b> la gâchette. Actionner le pistolet jusqu'à ce que le fluide de rinçage s'écoule.</p>	<p>4 Approcher le pistolet du seau à déchets, l'appuyer contre le seau et actionner le pistolet pour rincer soigneusement le pulvérisateur. Relâcher la gâchette et la <b>VERROUILLER</b>.</p>
<p>1 Realice los pasos 1 - 4 del procedimiento de <b>Descompresión</b>. Retire el conjunto del tubo de aspiración del cubo de pintura e introdúzcalo en el líquido de lavado.</p>	<p>Utilice agua para las pinturas al agua y alcohol mineral para pinturas al aceite.</p> <p>2 <b>Encienda</b> la fuente de alimentación. Gire la válvula de cebado hasta la posición horizontal.</p>	<p>3 Aumente la presión a 1/2. Mantenga la pistola contra la lata de pintura. Suelte el seguro del gatillo. Dispare la pistola y aumente la presión hasta que aparezca líquido de lavado.</p>	<p>4 Mueva la pistola hasta el bidón de lavado, mantenga la pistola contra el bidón y dispárela para lavar el sistema. Suelte el gatillo y enganche el seguro.</p>
<p>1 Eseguire <b>Decompressione</b>, passi 1 - 4. Rimuovere il flessibile del sifone dalla vernice e metterlo nel fluido di lavaggio.</p>	<p>Utilizzare l'acqua per la vernice a base acquosa e l'acqua ragia minerale per la vernice a base oleosa.</p> <p>2 <b>Accendere</b> il motore. Mettere in posizione orizzontale la valvola di adescamento.</p>	<p>3 Aumentare la pressione a 1/2. Tenere la pistola contro il secchio metallico per la vernice. Togliere la sicura della pistola. Attivare la pistola finché non compare il fluido di lavaggio.</p>	<p>4 Spostare la pistola verso il secchio per i rifiuti, mantenere la pistola contro il secchio, attivare la pistola per lavare completamente il sistema. Rilasciare il grilletto e inserire il fermo della sicura della pistola.</p>
<p>1 Efectue os passos 1 - 4 do procedimento de <b>Descompressão</b>. Retire o conjunto do tubo de sucção da tinta e coloque-o no líquido de lavagem.</p>	<p>Utilize água para tintas à base de água e diluente para tintas à base de óleo.</p> <p>2 Ligue o equipamento (posição <b>ON</b>). Rode a válvula de segurança para a posição horizontal.</p>	<p>3 Aumente a pressão para 1/2. Segure a pistola contra um balde de tinta. <b>RETIRE</b> o dispositivo de segurança do gatilho. Accione a pistola até aparecer líquido de lavagem.</p>	<p>4 Vire a pistola para o balde de resíduos, segure a pistola contra o balde e accione-a, para lavar minuciosamente o sistema. Solte o gatilho e coloque o respectivo dispositivo de segurança.</p>
<p>1 Voer stappen 1- 4 van de <b>Drukontlastingsprocedur</b>. Haal de sifonbuis uit de verf en plaats hem in spoel-vloeistof.</p>	<p>Gebruik water voor verf op waterbasis en thinner voor verf op oliebasis.</p> <p>2 Draai de hoofschakelaar op <b>ON</b>. Draai de inspuitskraan in de horizontale stand.</p>	<p>3 Verhoog de druk tot 1/2. Houd het pistool tegen de verfhouder. <b>ONTGRENDEL</b> de veiligheidspal van de trekker. Druk de trekker van het pistool in tot er spoel-vloeistof verschijnt.</p>	<p>4 Breng het pistool over naar de afvallemmer, houd het tegen de emmer aan en druk de trekker in tot het systeem grondig is gespoeld. Laat de trekker los en zet hem op de veiligheidspal.</p>

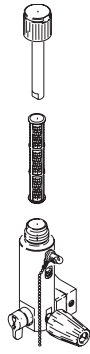
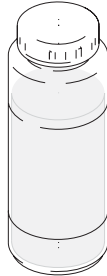
			
<p>5 Turn prime valve down and allow flushing fluid to circulate for 15 seconds to clean drain tube.</p>	<p>6 Raise siphon tube above flushing fluid and run sprayer for 15 to 30 seconds to drain fluid.</p>	<p>7 Close drain valve. Trigger gun into flushing pail to purge fluid from hose. Turn power <b>OFF</b>.</p>	<p>8 Open prime valve. Unplug sprayer.</p>
<p>5 Positionner la vanne d'amorçage vers le bas et faire circuler le produit de rinçage pendant 15 secondes pour nettoyer le tuyau de vidange.</p>	<p>6 Relever le tuyau de succion au-dessus du niveau de produit de rinçage et faire fonctionner le pulvérisateur pendant 15 à 30 secondes pour vidanger le produit.</p>	<p>7 Fermer la vanne de vidange. Actionner le pistolet au-dessus du seau de rinçage pour chasser le fluide du flexible. Mettre sur <b>ARRÊT</b>.</p>	<p>8 Ouvrir la vanne d'amorçage. Débrancher le pulvérisateur.</p>
<p>5 Gire hacia abajo la válvula de cebado y deje que el líquido de lavado circule durante aproximadamente 15 segundos para limpiar el tubo de drenaje.</p>	<p>6 Suba el tubo de aspiración por encima del líquido de lavado y haga funcionar el pulverizador durante 15 a 30 segundos para drenar el líquido.</p>	<p>7 Cierre la válvula de drenaje. Dispare la pistola en el recipiente de lavado para purgar el fluido de la manguera. <b>Apague</b> el sistema.</p>	<p>8 Abra la válvula de cebado. Desenchufe el pulverizador.</p>
<p>5 Abbassare la valvola di adescamento e consentire al fluido di lavaggio di circolare per 15 secondi per pulire il flessibile di drenaggio.</p>	<p>6 Sollevare il tubo del sifone sul fluido di lavaggio e far funzionare lo spruzzatore da 15 a 30 secondi per scaricare il fluido.</p>	<p>7 Chiudere la valvola di drenaggio. Azionare la pistola nel secchio di lavaggio per spurgare il fluido dal flessibile. <b>SPEGNERE</b> il motore.</p>	<p>8 Aprire la valvola di adescamento. Scollegare lo spruzzatore.</p>
<p>5 Rode a válvula de segurança para baixo e permita que o líquido de lavagem circule durante aproximadamente 15 segundos, para limpar o tubo de drenagem.</p>	<p>6 Coloque o tubo de sucção acima do nível do líquido de lavagem e coloque o equipamento em funcionamento durante 15 a 30 segundos, para drenar o líquido.</p>	<p>7 Feche a válvula de retorno. Accione a pistola para dentro do balde de lavagem para purgar o produto do tubo. Desligue a alimentação (posição <b>OFF</b>).</p>	<p>8 Abra a válvula de segurança. Desligue o equipamento.</p>
<p>5 Draai de inspuitskraan omlaag en laat de spoelvloeistof 15 seconden circuleren om de afvoerbuis te reinigen.</p>	<p>6 Til de sifonbuis op tot boven de spoelvloeistof en laat het spuitapparaat 15 tot 30 seconden draaien om het materiaal af te voeren.</p>	<p>7 Draai de afvoerkraan dicht. Spuit met het pistool in de spoelbak om het materiaal uit de slang te spoelen. Zet de hoofdschakelaar op <b>OFF</b>.</p>	<p>8 Draai de inspuitskraan open. Ontkoppel het spuitapparaat.</p>

 <p>ti2814b</p>	 <p>Pump Armor ti2895a</p>	 <p>ti2776a</p>	
<p>9 Remove filters from gun and sprayer, if installed. Clean and inspect. Install filters.</p>	<p>10 If flushing with water, flush again with mineral spirits, or Pump Armor, to leave a protective coating to prevent freezing or corrosion.</p>	<p>11 Wipe sprayer, hose and gun with a rag soaked in water or mineral spirits.</p>	
<p>9 Démontez les filtres du pistolet et du pulvérisateur, si existants. Nettoyer et examiner. Remonter les filtres.</p>	<p>10 En cas de rinçage à l'eau, rincer à nouveau avec du white-spirit ou un produit anti-corrosion pour que ce produit constitue un revêtement protecteur qui empêchera le gel ou la corrosion.</p>	<p>11 Essuyer le pulvérisateur, le flexible et le pistolet avec un chiffon imbibé d'eau ou de white-spirit.</p>	
<p>9 Si estuvieran instalados, retire los filtros de la pistola y del pulverizador. Limpie e inspeccione. Instale los filtros.</p>	<p>10 Si se utiliza agua para el lavado, vuelva a lavar con alcohol mineral, o Protección para bombas y deje este recubrimiento protector en el pulverizador para ayudar a evitar la congelación o la corrosión.</p>	<p>11 Frote el pulverizador, la manguera y la pistola con un paño empapado en agua o alcohol mineral.</p>	
<p>9 Rimuovere i filtri dallo spruzzatore e dalla pistola, se installati. Pulire ed ispezionare. Installare i filtri.</p>	<p>10 Se si lava con acqua, lavare di nuovo con acqua ragia minerale, o Armor per pompe e lasciare questo rivestimento protettivo per evitare il congelamento o la corrosione.</p>	<p>11 Asciugare spruzzatore, flessibile e pistola con un panno intinto nell'acqua o nell'acqua ragia minerale.</p>	
<p>9 Retire os filtros da pistola e do equipamento de pintura, caso instalados. Limpe e inspeccione. Instale os filtros.</p>	<p>10 Se efectuar a lavagem com água, lave novamente com diluente ou Pump Armor para deixar um revestimento protector para ajudar a evitar congelação ou corrosão.</p>	<p>11 Limpe o equipamento de pintura, o tubo e a pistola com um pano embebido em água ou diluente.</p>	
<p>9 Verwijder de filters uit het pistool en het spuitapparaat als deze zijn aangebracht. Reinig ze en kijk ze na. Installeer de filters.</p>	<p>10 Als u spoelt met water, spoel dan nogmaals met thinner of Pump Armor voor een beschermlaag om bevroering of corrosie te voorkomen.</p>	<p>11 Veeg het spuittoestel, de slang en het pistool schoon met een doek die u in water of thinner hebt gedoopt.</p>	



## Warranty / Garantie / Garantía / Garanzia / Garantia / Garantie

Graco warrants all equipment referenced in this document which is manufactured by Graco and bearing its name to be free from defects in material and workmanship on the date of sale to the original purchaser for use. With the exception of any special, extended, or limited warranty published by Graco, Graco will, for a period of 36 months from the date of sale, repair or replace any part of the equipment determined by Graco to be defective. This warranty applies only when the equipment is installed, operated and maintained in accordance with Graco's written recommendations.

This warranty does not cover, and Graco shall not be liable for general wear and tear, or any malfunction, damage or wear caused by faulty installation, misapplication, abrasion, corrosion, inadequate or improper maintenance, negligence, accident, tampering, or substitution of non-Graco component parts. Nor shall Graco be liable for malfunction, damage or wear caused by the incompatibility of Graco equipment with structures, accessories, equipment or materials not supplied by Graco, or the improper design, manufacture, installation, operation or maintenance of structures, accessories, equipment or materials not supplied by Graco.

This warranty is conditioned upon the prepaid return of the equipment claimed to be defective to an authorized Graco distributor for verification of the claimed defect. If the claimed defect is verified, Graco will repair or replace free of charge any defective parts. The equipment will be returned to the original purchaser transportation prepaid. If inspection of the equipment does not disclose any defect in material or workmanship, repairs will be made at a reasonable charge, which charges may include the costs of parts, labor, and transportation.

**THIS WARRANTY IS EXCLUSIVE, AND IS IN LIEU OF ANY OTHER WARRANTIES, EXPRESS OR IMPLIED, INCLUDING BUT NOT LIMITED TO WARRANTY OF MERCHANTABILITY OR WARRANTY OF FITNESS FOR A PARTICULAR PURPOSE.**

Graco's sole obligation and buyer's sole remedy for any breach of warranty shall be as set forth above. The buyer agrees that no other remedy (including, but not limited to, incidental or consequential damages for lost profits, lost sales, injury to person or property, or any other incidental or consequential loss) shall be available. Any action for breach of warranty must be brought within 2 years of the date of sale.

**GRACO MAKES NO WARRANTY, AND DISCLAIMS ALL IMPLIED WARRANTIES OF MERCHANTABILITY AND FITNESS FOR A PARTICULAR PURPOSE, IN CONNECTION WITH ACCESSORIES, EQUIPMENT, MATERIALS OR COMPONENTS SOLD BUT NOT MANUFACTURED BY GRACO.** These items sold, but not manufactured by Graco (such as electric motors, switches, hose, etc.), are subject to the warranty, if any, of their manufacturer. Graco will provide purchaser with reasonable assistance in making any claim for breach of these warranties.

In no event will Graco be liable for indirect, incidental, special or consequential damages resulting from Graco supplying equipment hereunder, or the furnishing, performance, or use of any products or other goods sold hereto, whether due to a breach of contract, breach of warranty, the negligence of Graco, or otherwise.

### **POUR LES CLIENTS DE GRACO PARLANT FRANCAIS**

Les parties reconnaissent avoir convenu que la rédaction du présent document ainsi que de tous les documents, avis et procédures judiciaires exécutés, donnés ou intentés à la suite de ou en rapport, directement ou indirectement, avec les procédures concernées, sera en anglais.

### **PARA LOS CLIENTES DE GRACO QUE HABLAN ESPAÑOL**

Las partes reconocen haber convenido que el presente documento, así como todos los documentos, notificaciones y procedimientos judiciales emprendidos, presentados o establecidos que tengan que ver con estas garantías directa o indirectamente, estarán redactados en inglés.

### **PER I CLIENTI GRACO ITALIANI**

Le controparti riconoscono di aver richiesto che il presente documento, e tutti gli altri documenti, avvisi e informazioni di natura legale sottoscritti, conferiti o istituiti direttamente o indirettamente, siano redatti in lingua inglese.

### **PARA CLIENTES PORTUGUESES DA GRACO**

As partes confirmam que solicitaram que o presente documento, assim como todos os demais documentos, notas e processos legais inseridos, atribuídos ou instituídos de acordo com o mesmo ou relacionados directa ou indirectamente com este documento, fossem redigidos em inglês.

### **VOOR GRACO-KLANTEN IN NEDERLAND**

De partijen zijn zich ervan bewust dat zij hebben geëist dat het onderhavige document, evenals alle documenten, berichtgevingen en wettelijke procedures die worden aangegaan, overhandigd of in gang gezet hetzij als gevolg van hetzij rechtstreeks hetzij indirect in relatie tot het onderhavige worden opgesteld in de Engelse taal.

### **ADDITIONAL WARRANTY COVERAGE**

Graco provides additional warranty as follows:

- Lifetime motor warranty - If the motor fails from normal use, Graco will replace the motor for the original purchaser for the life of the sprayer
- Lifetime drive train warranty - If the drive train fails from normal use, Graco will replace the drive train for the original purchaser for the life of the sprayer

*TO PLACE AN ORDER*, contact your Graco distributor, or call **1-800-690-2894** to identify the nearest distributor.

All written and visual data contained in this document reflects the latest product information available at the time of publication.  
Graco reserves the right to make changes at any time without notice.

This manual contains: English, French, Spanish, Portugues, Italian, Dutch

mm 309935

**Graco Headquarters:** Minneapolis

**International Offices:** Belgium, Korea, China, Japan

**GRACO INC. P.O. BOX 1441 MINNEAPOLIS, MN 55440-1441**

<http://www.graco.com>

PRINTED IN U.S.A. 309935, Rev.A 12/2003. Revised 6/2005