

GMAX™ 3400, GMAX™ II 3900/5900/7900, og TexSpray 5900HD/7900HD Airless sprøjter

333300C
DA

**Kun til professionelt brug.
Ikke godkendt til anvendelse i eksplosive omgivelser i Europa.
Til påføring af facademaling og overfladebehandlingsmaterialer.**

Maksimalt arbejdstryk: 22,8 MPa (228 bar, 3,300 psi)



VIGTIG SIKKERHEDSVEJLEDNING

Læs alle advarsler og vejledninger i denne håndbog og gasmotorhåndbogen. Opbevar denne vejledning

GMAX 3400					
Model:	Standard				
16W863	✓				
GMAX II 3900					
Model:	Standard	ProContractor	Lo-Boy	RentalPro 360G	
16W865	✓				
16W866			✓		
16W867		✓			
16W984				✓	
GMAX II 5900					
Model:	Standard	ProContractor	Lo-Boy	Ironman	Convertible
16W869	✓				
16W870			✓		
16W871		✓			
16W881				✓	
16W873					✓
GMAX II 7900					
Model:	Standard	ProContractor	Lo-Boy	Ironman	Tagudstyr
16W883	✓				
16W884			✓		
16W885		✓			
16W887				✓	
16W987					✓
TexSpray 5900HD					
Model:	Standard	ProContractor			
16W889	✓				
16W882		✓			
TexSpray 7900HD					
Model:	Standard	ProContractor	Ironman		
16W890	✓				
16W888		✓			
16X949			✓		

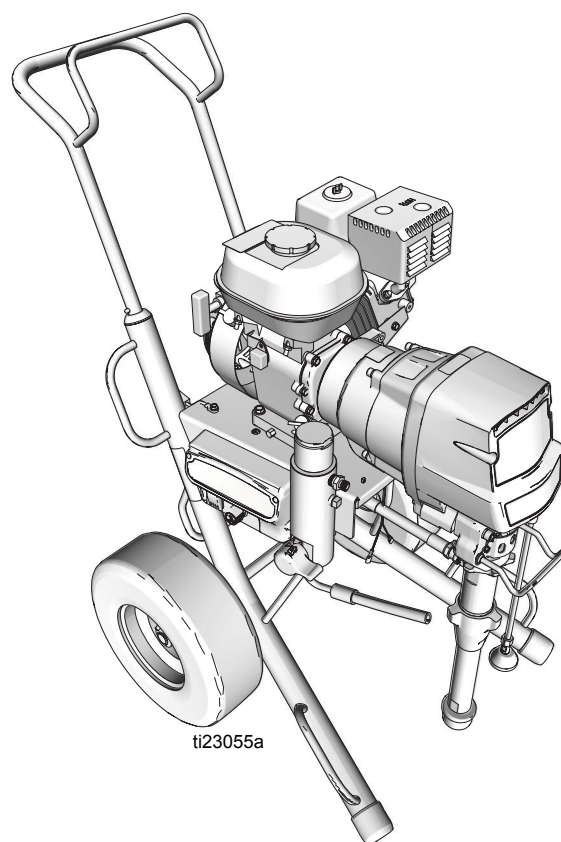











Relaterede håndbøger:
Komponenter 332921

Indholdsfortegnelse







Indholdsfortegnelse	2	Rengøring	19
Advarsel	3	Vedligeholdelse	21
Komponentoversigt	5	Tryklettelsesprocedure	21
Standardmodeller (3400, 3900, 5900, 5900HD, 7900, 7900HD)	5	Fejlfinding	22
ProContractor modeller (3900, 5900, 7900, 5900HD, 7900HD)	6	Væskepumpen kører konstant	24
Ironman modeller (5900, 7900, 7900HD)	7	Defekt kontrolpanel	25
Lo-Boy modeller (3900, 5900, 7900)	8	Defekt kontrolpanel (trin)	26
Kun Convertible-modeller (5900)	9	Den elektriske Convertible-motor vil ikke køre ..	27
Tryklettelsesprocedure	10	Den elektriske Convertible-motor vil ikke køre (trin)	28
Jordforbindelse	10	28	
Opstilling	11	Den elektriske Convertible-motor kører -	
Kun Convertible-modeller:	12	ingen vekselstrømseffekt til sprøjtens	
Opstart	13	kontrolpanel	29
SwitchTip-vendedyse™ dyseholdersamling ...	14	Meddelelser på digitalt display	31
Sprøjtning	14	Tanddrevsenhed/koblingstændspole/klemme ..	32
Fjernelse af dysetilstopninger	15	Afmontage af tanddrevsenhed/ koblingstændspole	
WatchDog™ beskyttelsessystem (Gælder kun for ProContractor og Ironman enheder)	15	32	
Slangerulle (Gælder kun for ProContractor enheder) ...	16	Montering	33
Digitalt springssystem (Gælder kun for ProContractor og Ironman enheder)	17	Afmontage af klemmer	33
.....	18	Montering af klemme	33
		Tekniske data	34
		Graco Standardgaranti	38

Advarsel

Følgende advarsler gælder installation, brug, montering af jordforbindelse, vedligeholdelse og reparation af dette udstyr. Udråbstegnet informerer dig om en generel advarsel, og faresymbolerne henviser til procedurespecifikke risici. Når disse symboler fremgår i denne håndbogs hovedtekst eller på advarselmærkater, henvises der til disse advarsler. Der kan fremgå produktspecifikke faresymboler og advarsler, der ikke er gennemgået i dette afsnit, overalt i denne brugerhåndbogs hovedtekst, hvor det er relevant.

 <h2 style="margin: 0;">ADVARSEL</h2>	
   	<p>BRAND- OG EKSPLOSIONSFARE</p> <p>Brændbare dampe på et arbejdsområde, såsom dampe fra opløsningsmidler og maling, kan eksplodere eller antændes. Forebyggelse af brand- og eksplosionsrisiko:</p> <ul style="list-style-type: none"> • Anvend kun udstyret på et sted med god udluftning. • Fyld aldrig brændstof på tanken, når motoren kører eller er varm; sluk motoren og lad den afkøle. Brændstof er brandbart og kan eksplodere eller antændes, hvis det spildes på en varm overflade. • Fjern alle antændelseskilder, f.eks. vågeblus, cigaretter og bærbare elektriske lamper, og undgå faren ved statiske buedannelser fra plastforhæng. • Sørg for, at arbejdsområdet er ryddeligt, samt at der ikke forefindes f.eks. opløsningsmidler, klude og benzin. • Sæt ikke stik i stikkontakter, tag ikke stik ud, og tænd og sluk ikke for strøm eller lys, når der er brændbare dampe til stede. • Sørg for, at alt udstyr på arbejdsområdet er jordforbundet. Se vejledning under Jordforbindelse. • Anvend kun jordforbundne slanger. • Hold pistolen godt fast mod siden af en jordforbundet metalspand, når pistolens aftrækker aktiveres. Undlad at bruge foring til spand, medmindre den er antistatisk eller ledende. • Stands omgående betjening, hvis der forekommer statisk elektricitet, eller du mærker et stød. Anvend ikke udstyret, før du har lokaliseret og afhjulpet problemet. • Sørg for, at der findes et velfungerende brandslukningsapparat på arbejdsområdet.
  	<p>FARE FOR INJEKTION GENNEM HUDEN</p> <p>Højtrykssprøjtning kan injicere giftstoffer ind i kroppen og forårsage alvorlige kvæstelser. I tilfælde af injektion skal der øjeblikkeligt søges kirurgisk behandling.</p> <ul style="list-style-type: none"> • Sprøjtepistolens må ikke rettes imod, og der må ikke sprøjtes på, mennesker eller dyr. • Hold hænder og andre kropsdele væk fra udløbsåbningen. Du må f.eks. aldrig forsøge at stoppe utætheder med nogen dele af kroppen. • Brug altid dyseholderen. Der må ikke udføres sprøjtarbejde, hvis dyseholderen ikke er påmonteret. • Brug Graco-dyser. • Der skal udvises forsigtighed ved rengøring og udskiftning af dyser. Hvis dysen tilstoppes under sprøjtarbejdet, skal Trykløstelsesproceduren følges for at slukke for enheden og fjerne trykket, før dysen afmonteres og renses. • Enheden må ikke efterlades uden opsyn, når den er aktiveret eller under tryk. Når enheden ikke er i brug, skal den slukkes, og Trykløstelsesproceduren skal følges for at slukke enheden. • Inspicér slanger og dele for tegn på skader. Udskift alle slidte eller beskadigede slanger og dele. • Systemet kan generere 22,8 MPa (228 bar, 3,300 psi). Brug reservedele og ekstraudstyr fra Graco, der er normeret til mindst 22,8 MPa (228 bar, 3,300 psi). • Aktivér altid pistolens aftrækkerlås, når der ikke udføres sprøjtarbejde. Kontrollér at aftrækkerlåsen virker korrekt. • Kontrollér at alle forbindelser er sikre, før enheden tages i brug. • Du skal vide, hvordan man hurtigt stopper enheden og fjerner trykket. Du skal være fortrolig med betjeningsanordningerne.
 	<p>FARE I FORBINDELSE MED BEVÆGELIGE DELE</p> <p>Bevægelige dele kan klemme, afskære eller amputere fingre og andre kropsdele.</p> <ul style="list-style-type: none"> • Hold sikker afstand til alle bevægelige dele. • Anvend ikke udstyret med afmonterede afskærmninger eller dæksler. • Tryksat udstyr kan starte uden varsel. Før du kontrollerer, flytter eller foretager eftersyn på udstyret, skal du følge Trykløstelsesproceduren og afbryde alle strømkilder.

⚠ ADVARSEL

 	<p>FARE VED UHENSIGTSMÆSSIG ANVENDELSE AF UDSTYR</p> <p>Forkert anvendelse kan forårsage død eller alvorlig personskade.</p> <ul style="list-style-type: none"> • Betjen aldrig enheden, hvis du er træt eller har indtaget medicin eller alkohol. • Overskrid aldrig det maksimale arbejdstryk eller den maksimalt tilladte temperatur for den svageste komponent i systemet. Se afsnittet Tekniske data i alle udstyrshåndbøgerne. • Anvend væsker og opløsningsmidler, der er kemisk forenelige med dette udstyrs våddede. Se afsnittet Tekniske data i alle udstyrshåndbøgerne. Læs advarslerne fra producenterne af væske- og opløsningsmidler. Udførlige oplysninger om det pågældende materiale (materialesikkerhedsdataark) kan rekvireres fra producenten eller forhandleren. • Undgå at forlade arbejdsområdet, når udstyret er tilsluttet strøm eller er tryksat. • Afbryd alt udstyr og følg Trykkløstelsesproceduren, når udstyret ikke er i brug. • Kontrollér udstyret dagligt. Reparer eller udskift nedslidte eller beskadigede dele øjeblikkeligt, og benyt kun originale dele fra fabrikanten. • Foretag aldrig ændringer eller modifikationer på udstyret. Ændringer eller modifikationer kan ophæve agentens godkendelser og resultere i sikkerhedsfarer. • Vær sikker på, at alt udstyr er blevet fastsat og godkendt til det miljø, du benytter det i. • Anvend kun udstyret til dets påtænkte formål. Yderligere oplysninger fås ved henvendelse til Graco-forhandleren. • Slanger og kabler skal altid føres i sikker afstand fra trafikerede områder, skarpe kanter, bevægelige dele og varme overflader. • Slangerne må ikke knækkes eller bøjes for meget, og slangerne må ikke anvendes til at trække udstyret. • Der må ikke opholde sig børn eller dyr på arbejdsområdet. • Overhold alle relevante gældende love og bestemmelser.
	<p>FARE VED ALUMINIUMSDELE UNDER TRYK</p> <p>Brug af væsker, der er inkompatible med aluminium udstyr under tryk, kan medføre en alvorlig kemisk reaktion og brud på udstyret. Hvis denne advarsel ikke følges, kan det medføre død, alvorlig personskade eller ejendomsskade.</p> <ul style="list-style-type: none"> • Der må ikke anvendes 1,1,1-trichloroethan, methylenchlorid, andre halogensubstituerede kulbrinte eller -væsker, der indeholder sådanne opløsningsmidler. • Mange andre væsker kan indeholde kemikalier, der kan reagere med aluminium. Kontakt din materialeleverandør for kompatibilitet.
	<p>KULILTEFARE</p> <p>Udstødningen indeholder giftig kulilte, som er farveløs og lugtfri. Inhalering af kulilte kan forårsage død.</p> <ul style="list-style-type: none"> • Betjen ikke køretøjet i et lukket rum.
	<p>FARE FOR GIFTIGE VÆSKER ELLER DAMPE</p> <p>Giftige væsker eller dampe kan forårsage alvorlig personskade eller i værste fald døden, hvis væsken sprøjtes i øjnene eller på huden, indåndes eller sluges.</p> <ul style="list-style-type: none"> • Læs MSDS'erne for at blive bekendt med de konkrete farer ved den væske, du arbejder med. • Opbevar farlige væsker i godkendte beholdere, og bortskaf dem i henhold til gældende bestemmelser.
	<p>FARE FOR FORBRÆNDINGER</p> <p>Udstyrsflader og væske, der varmes op, kan blive meget varmt under betjening. Sådan undgås alvorlige forbrændinger:</p> <ul style="list-style-type: none"> • Undgå at berøre varm væske eller varmt udstyr.
	<p>PERSONLIGT BESKYTTELSESUDSTYR</p> <p>Brug passende beskyttelsesudstyr, når du opholder dig på arbejdsområdet for at undgå alvorlig personskade som f.eks. øjenskader, høreskader, indånding af farlige dampe samt forbrændinger. Sådant udstyr inkluderer, men er ikke begrænset til:</p> <ul style="list-style-type: none"> • Beskyttelsesbriller og høreværn. • Gasmasker, beskyttelsesbeklædning og handsker som anbefalet af væske- og opløsningsmiddelsproducenten.
	<p>FARE FOR TILBAGESLAG</p> <p>Der er risiko for tilbageslag, når der trykkes på aftrækkeren. Du kan falde og komme alvorligt til skade, hvis du ikke står godt fast.</p>
	<p>CALIFORNIENS FORSLAG 65</p> <p>Motorudstødningen fra dette produkt indeholder kemikalier, der er kendt i den amerikanske delstat, Californien, som værende årsag til kræft, fødselsdefekter eller andre forplantningsskader.</p> <p>Dette produkt indeholder mindst ét kemikalie, der er kendt i den amerikanske delstat, Californien, som værende årsag til kræft og fødselsdefekter eller andre forplantningsskader. Vask hænder efter håndtering.</p>

Komponentoversigt

Standardmodeller (3400, 3900, 5900, 5900HD, 7900, 7900HD)

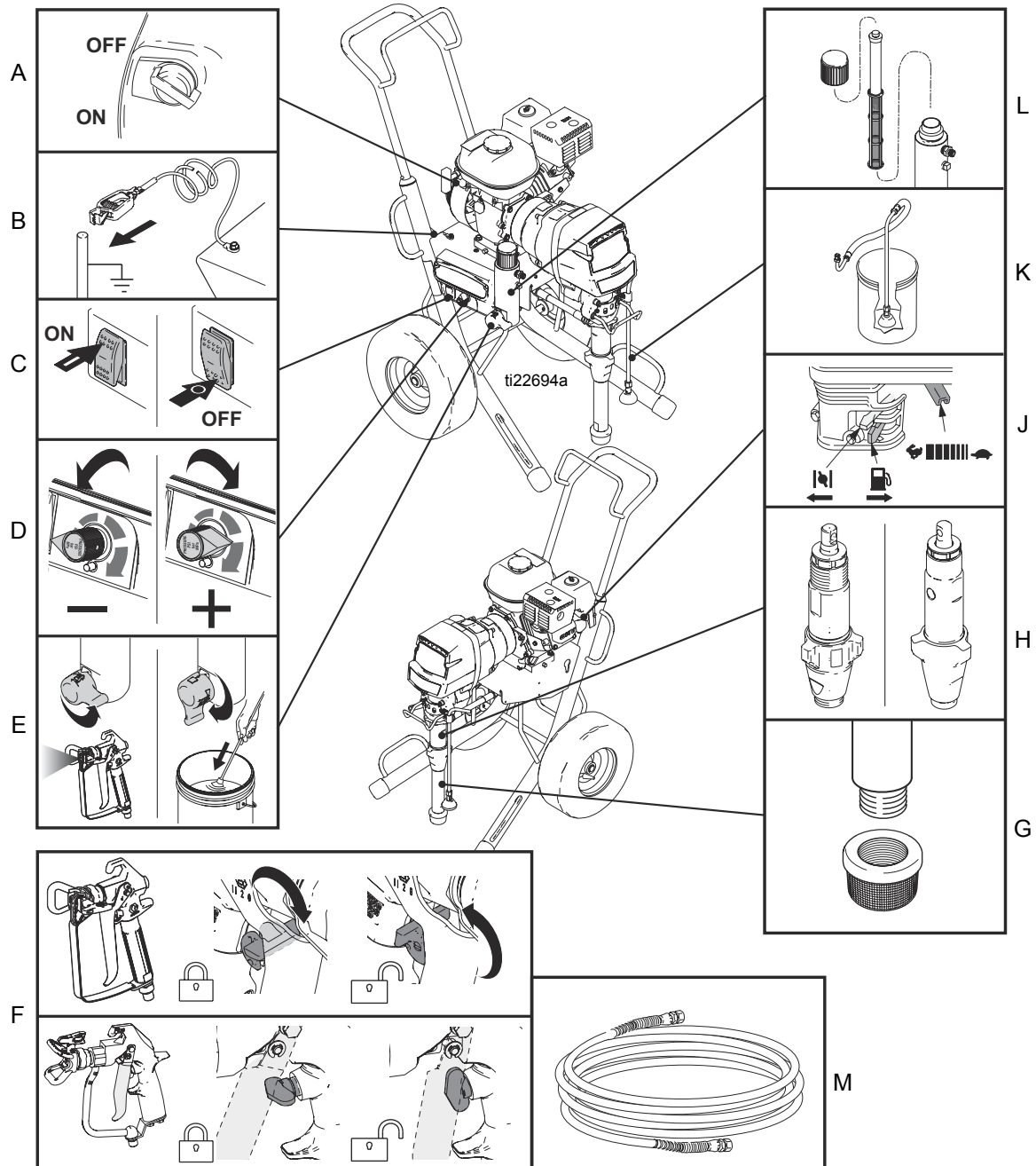

A	Motorens On/Off-kontakt
B	Jordklemme
C	Kontakt til pumpe On/Off
D	Trykstyring
E	Spædeventil
F	Aftrækkerlås på pistol

G	Filtersi
H	Pumpe
J	Betjeningsanordning til motor
K	Aftapningslange
L	Easyout-pumpefilter
M	Slange

ProContractor modeller (3900, 5900, 7900, 5900HD, 7900HD)

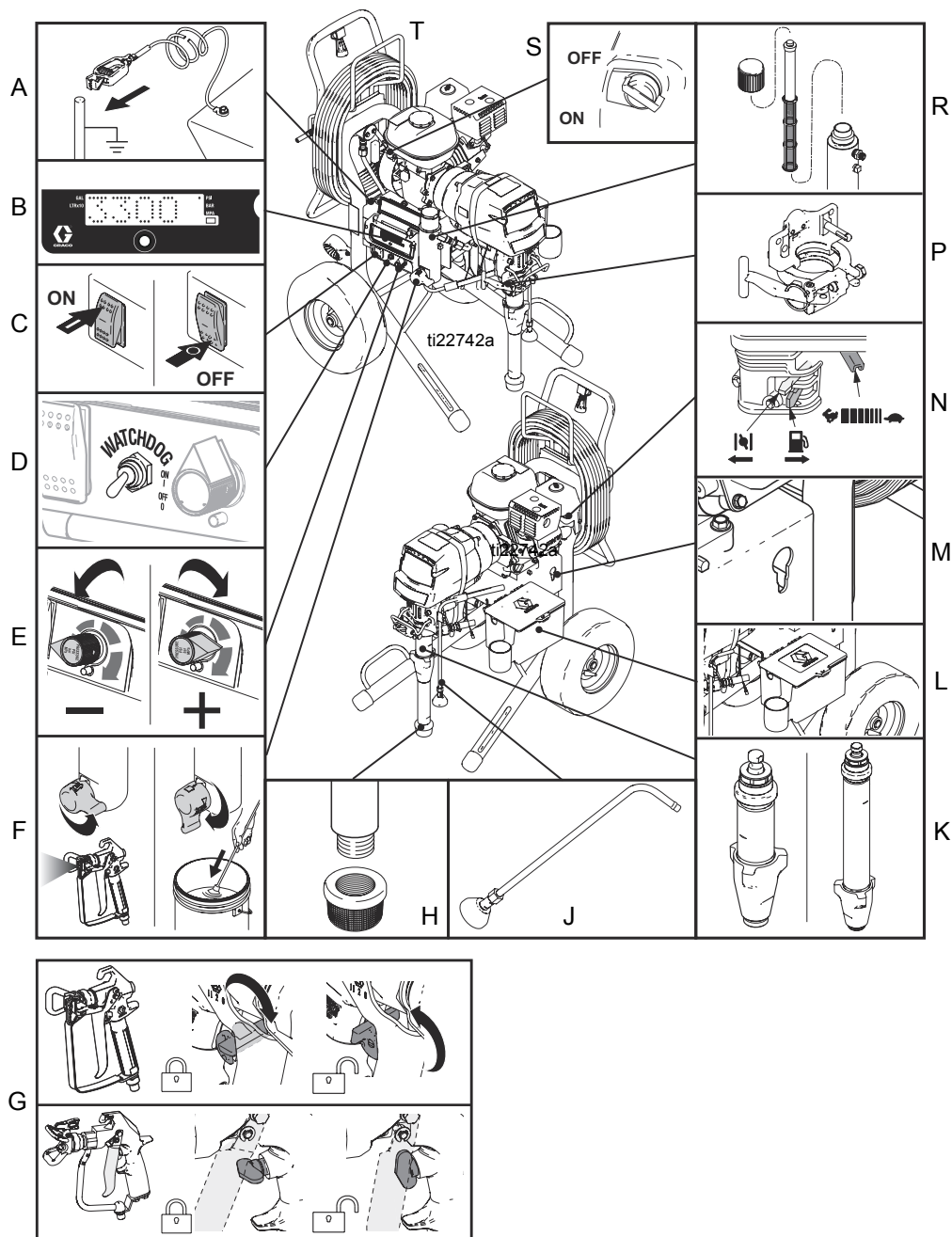

A	Jordforbindelsesspole
B	Smart Control 3.0 display
C	Kontakt til pumpe On/Off
D	WatchDog™ -kontakt
E	Trykstyring
F	Spædeventil
G	Aftrækkerlås på pistol
H	Filtersi
J	Aftapningsslange

K	Pumpe
L	Værktøjskasse
M	Trækstangfunktion
N	Betjeningsanordning til motor
P	ProConnect™ II pumpeklemme
R	Filter
S	Motorens On/Off-kontakt
T	Slangerulle

Ironman modeller (5900, 7900, 7900HD)

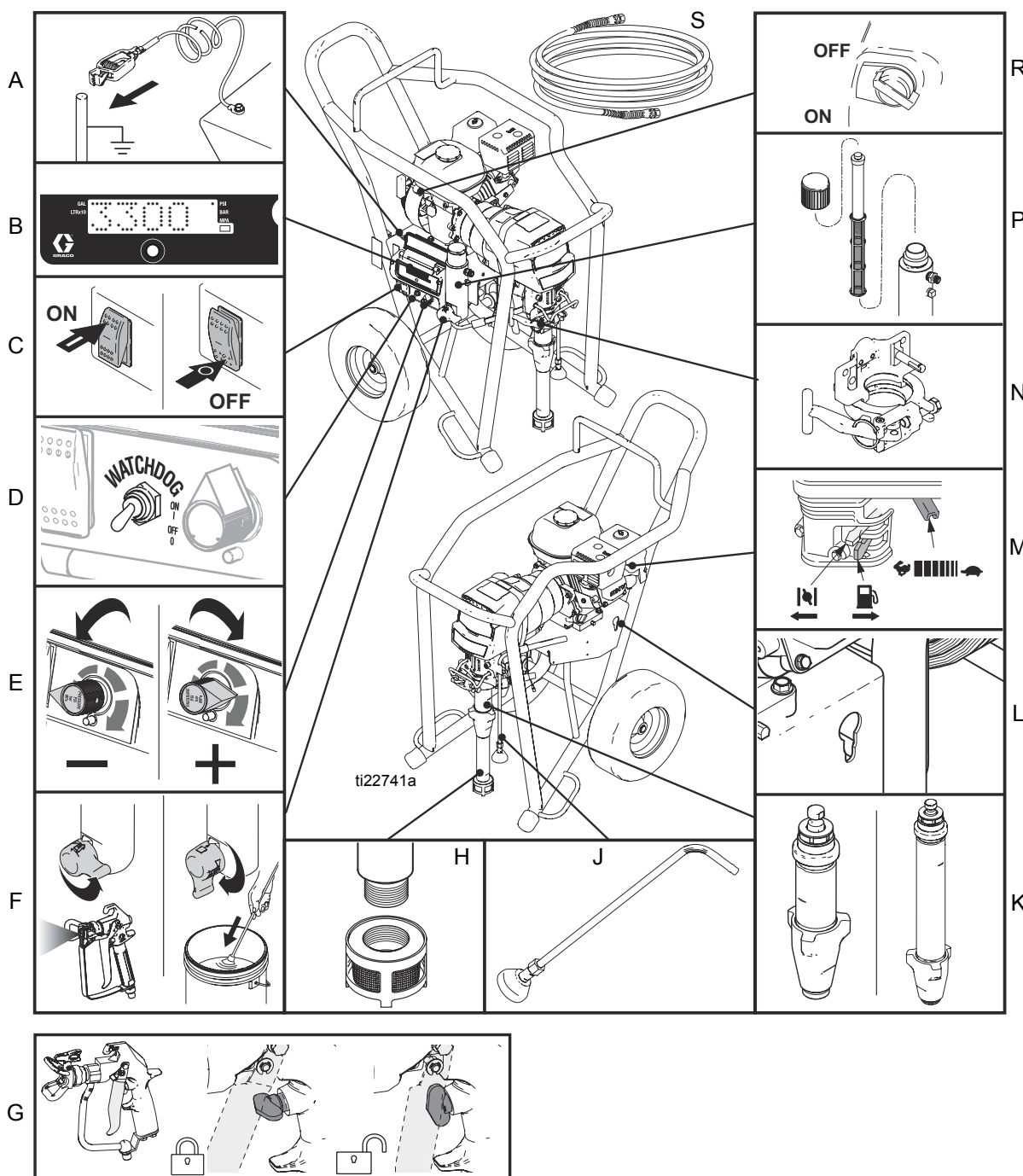

A	Jordforbindesspole
B	Smart Control 3.0 display
C	Kontakt til pumpe On/Off
D	WatchDog™-kontakt
E	Trykstyring
F	Spædeventil
G	Aftrækkerlås på pistol
H	Kraftig filtersi

J	Aftapningsslange
K	MaxLife pumpe
L	Trækstangfunktion
M	Betjeningsanordning til motor
N	ProConnect™ II pumpeklemme
P	Easyout-pumpefiltre
R	Motorens On/Off-kontakt
S	Slange

Lo-Boy modeller (3900, 5900, 7900)

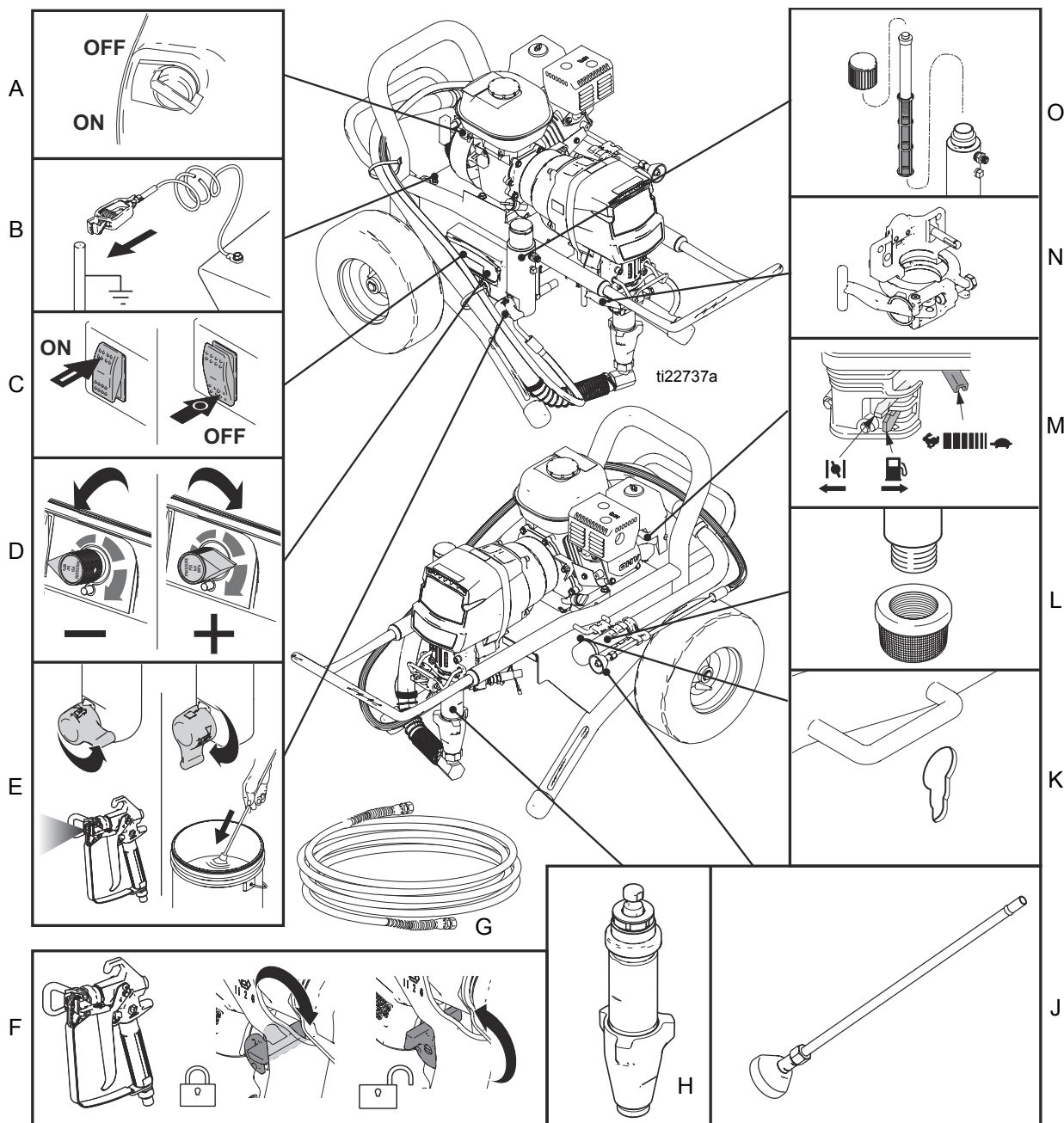

A	Motorens On/Off-kontakt
B	Jordforbindelsesspole
C	Kontakt til pumpe On/Off
D	Trykstyring
E	Spædeventil
F	Aftrækkerlås på pistol
G	Slange
H	Pumpe

J	Aftapningslange
K	Trækstangfunktion
L	Filtersi
M	Betjeningsanordning til motor
N	ProConnect™ II pumpeklemme
O	Easyout-pumpefilter

Kun Convertible-modeller (5900)

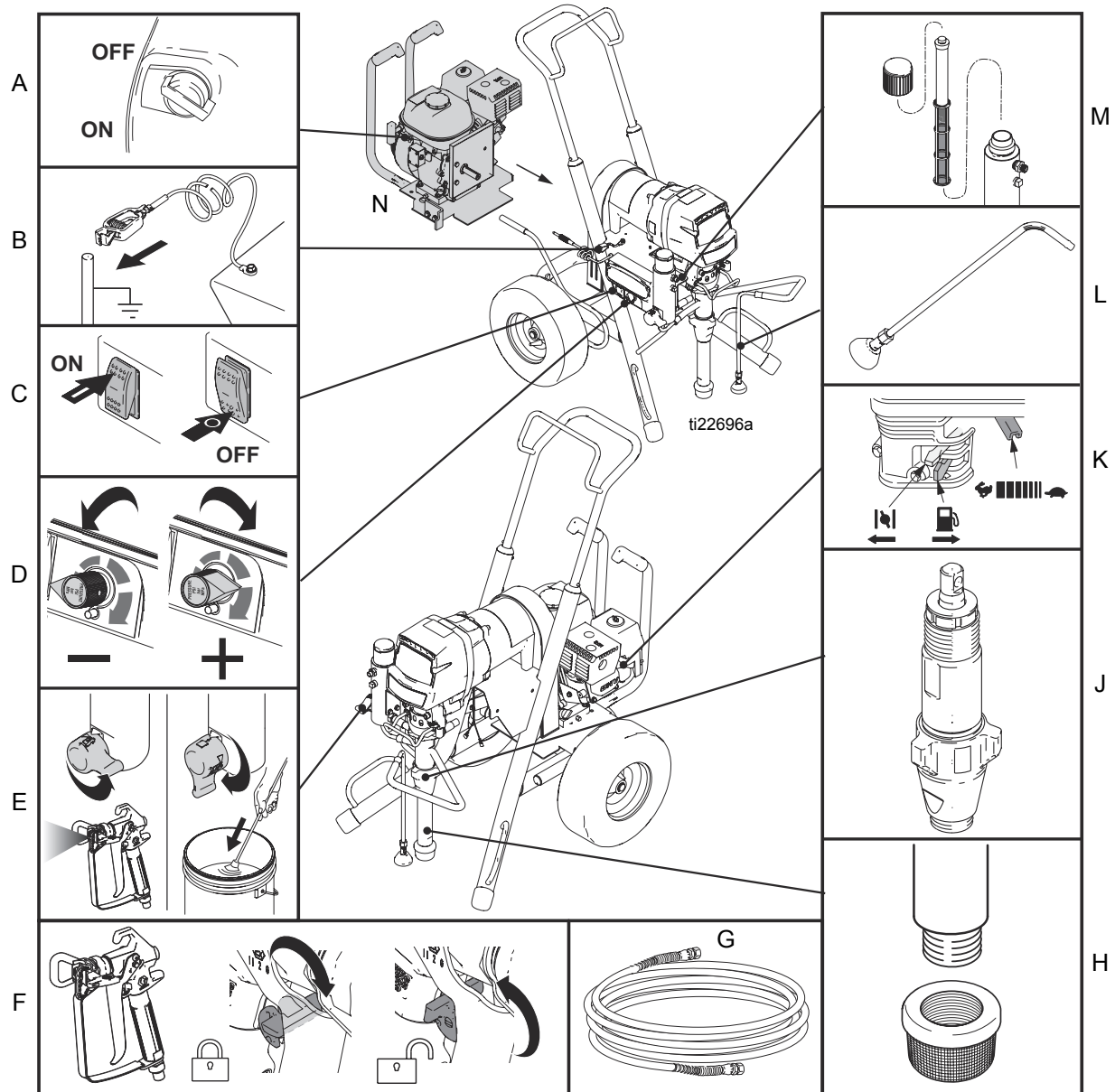

A	Motorens ON/OFF-kontakt
B	Jordforbindelsesspole
C	Kontakt til pumpe On/Off
D	Trykstyring
E	Spædeventil
F	Aftrækkerlås på pistol
G	Slange

H	Filtersi
J	Pumpe
K	Betjeningsanordning til motor
L	Aftapningslange
M	Easyout-pumpefiltere
N	Strømfordelingsenhed

Tryklettelsesprocedure



Følg tryklettelsesproceduren når som helst, du ser dette symbol.



Udstyret forbliver under tryk, indtil trykket udlignes manuelt. For at forebygge alvorlige personskader forårsaget væske under tryk, som hudinjektion, væskesprøjt og bevægelige dele, skal tryklettelsesproceduren følges, når du standser sprøjtning, og før du rengør, kontrollerer eller vedligeholder udstyret.

1. Aktivér aftrækkerlåsen.
2. Drej motorens ON/OFF-kontakt i stillingen OFF.
3. Sæt pumpekontakten i stillingen OFF, og drej trykreguleringsknappen så langt som muligt mod uret.
4. Deaktivér aftrækkerlåsen. Hold en metaldel på pistolen godt fast mod siden af en jordforbundet metalspand, og aktivér pistolen for at udligne trykket.
5. Aktivér aftrækkersikringen.
6. Drej spædeventilen nedad til indstillingen AFTAPNING. Lad spædeventilen vende nedad, indtil du er klar til at genoptage sprøjtearbejdet.
7. Hvis du har mistanke om, at sprøjtedyse eller slangen er fuldstændig tilstoppet, eller at trykket ikke er fjernet helt efter at have fulgt ovenstående trin, skal du **MEGET FORSIGTIGT** løsne dyseholderens bundmøtrik eller slangeendekoblingen for at udligne trykket. Derefter kan tilstopningen fjernes fra dysen eller slangen.

Jordforbindelse

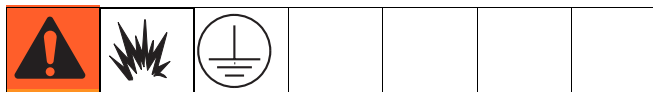

Udstyret skal være jordet for at reducere risikoen for statiske gnister. Statisk gnister kan få dampe til at antænde eller eksplodere. Jordforbindelsen fungerer som en afleder for den elektriske strøm.

Jording af sprøjte: Slut sprøjtens stelklemme til en sikker jordforbindelse.

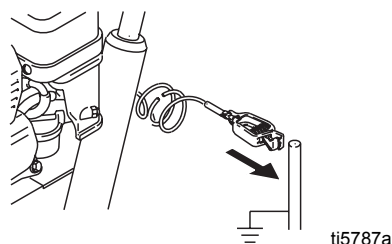

Luft- og væskeslanger: Anvend kun elektrisk ledende væskeslanger med en samlet længde på maksimalt 150 m (500 fod) for at sikre jordgennemgang. Kontrollér slangens elektriske modstand. Hvis den samlede modstand til jord overgår 29 megohm, skal slangen udskiftes omgående.

Sprøjtepistol: Lav stelforbindelse til korrekt jordet væskeslange og -pumpe.

Spande til opløsningsmidler ved gennemskylning: I henhold til de lokale forskrifter. Anvend kun ledende metalspande, der anbringes på en jordforbundet overflade. Anbring aldrig spanden på en ikke-ledende overflade som f.eks. papir eller karton, da dette forhindrer jordforbindelse.

Sådan vedligeholdes en sikker jording under gennemskylning eller aflastning af trykket: Hold metaldelen på sprøjtepistolen fast mod siden af en jordet metalspand, og tryk så på pistolens aftrækker.

Opstilling



1. **Alle sprøjter undtagen ProContractor:** Tilslut den korrekte type Graco- højtryksslange til sprøjten.
2. **Vælg enheder:** Montér stavslangen på sprøjtepistolens væskeindløb og stram forsvarligt.

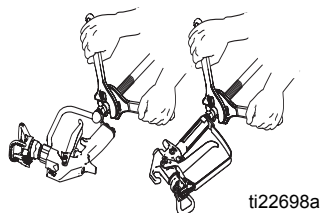

ti22698a

3. Aktivér aftrækkersikringen.

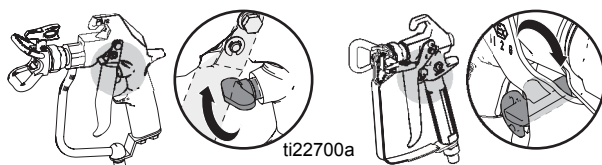

ti22700a

4. Ved sprøjtning af tekstur skal indløbsfiltret og filtersien afmonteres, når der sprøjtemales.

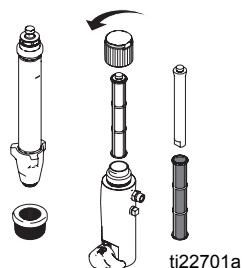

ti22701a

5. Fyld halspakmøtrikken med TSL for at forhindre for tidlig slid af pakningen. Gør dette, hver gang du sprøjter.

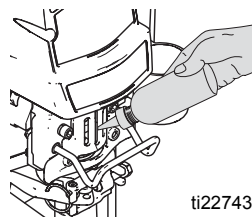

ti22743a

6. Kontrollér motorolieniveauet. Påfyld eventuelt SAE 10W-30 (sommer) eller 5W-20 (vinter), efter behov.



ti5952a

7. Fyld brændstoftanken.

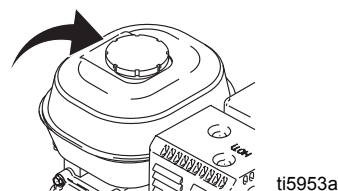

ti5953a

8. Slut sprøjtes stellemme til en sikker jordforbindelse.

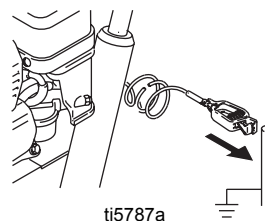

ti5787a

Kun Convertible-modeller:

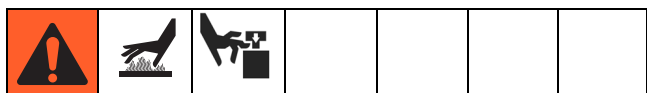

Skift motoren til elmotor

1. Frakobl motorens strømkabel.

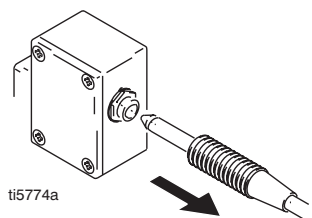

2. Løsn spændestangen.

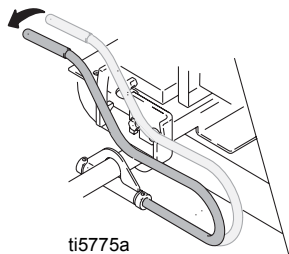

3. Afmonter motoren – vip og træk tilbage.

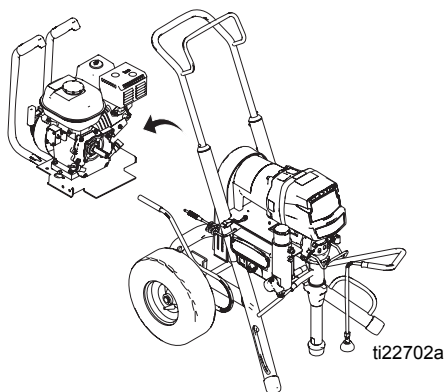

4. Monter elmotoren – sæt den på plads, og skub den fremad.

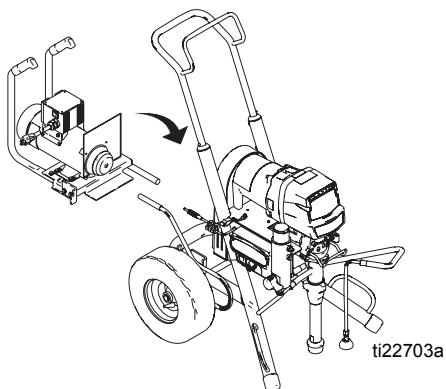

5. Se ind gennem ventilationshullerne i siden, og kontrollér, at drivremmen befinder sig i motorremskiven.

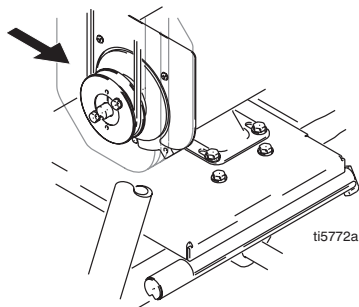

6. Fastgør motoren med spændestangen.

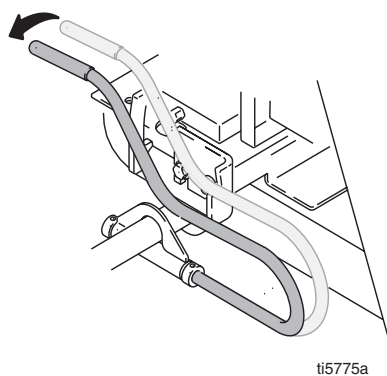

7. Tilslut elkablet til sprøjten igen.

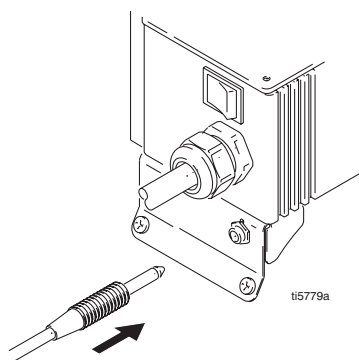

Opstart

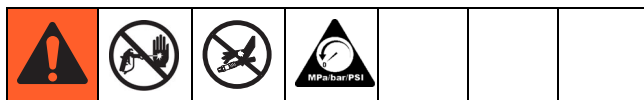

1. Placer sugeslangen og aftapningsrøret i den stelforbundne metalspand, som er delvist fyldt med skyllevæske. Fastgør stelledningen til spanden og til en sikker stelforbindelse.

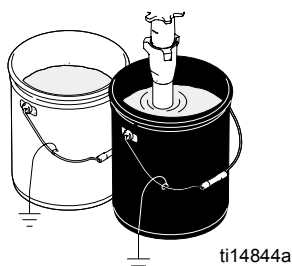

2. Drej spædeventilen nedad til indstillingen AFTAPNING. Drej trykreguleringsknappen mod uret til det lavest mulige tryk.

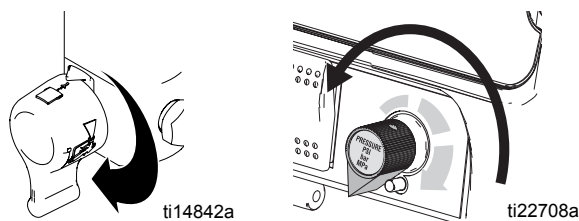

3. Sæt pumpekontakten i stillingen OFF.

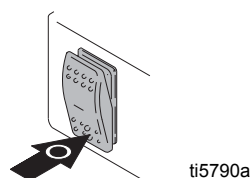

4. Start motoren

- a. Åbn brændstofventilen.

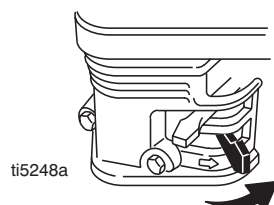

- b. Sæt chokeren på lukket position.

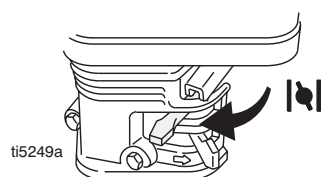

- c. Sæt gashåndtaget på hurtig.

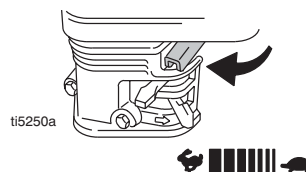

- d. Tænd for motorkontakten.

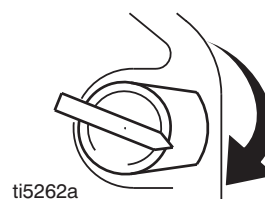

5. Træk i snoren for at starte motoren.

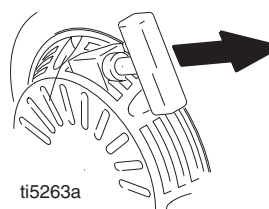

6. Øg trykket så meget, som det er nødvendigt for at starte pumpen, og lad væske cirkulere i 15 sekunder. Reducer trykket, og drej spædeventilen om i stillingen SPRAY.

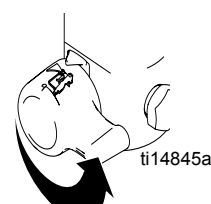
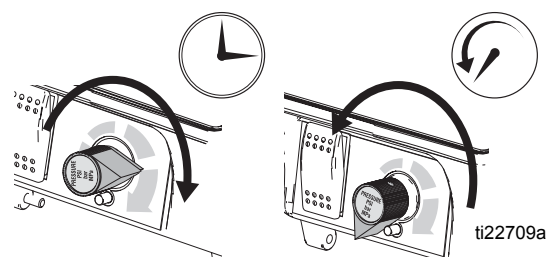

7. Deaktiver sprøjtepistolens aftrækkersikring.

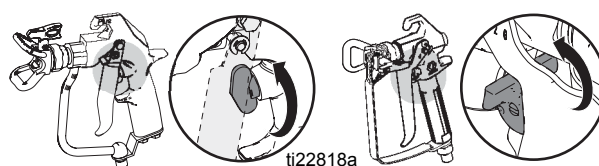

8. Hold pistolen mod den jordforbundne metalspand. Aktivér sprøjtepistolen, og øg væsketrykket langsomt, indtil pumpen kører jævnt.

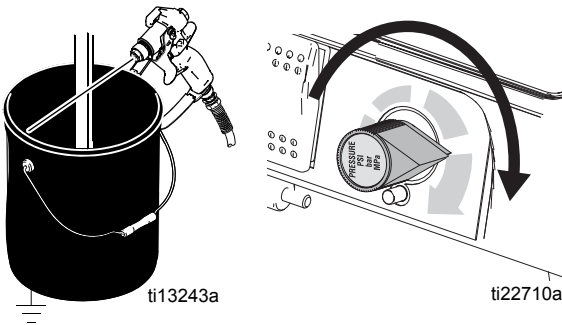

Kontrollér fittings for utætheder. Forsøg ikke at standse utætheder med hænderne eller klude! Hvis der forekommer utætheder, sættes sprøjten øjeblikkeligt på SLUK. Udfør **Tryklettelsesprocedure**, trin 1-3, side 10. Tilspænd utætte fittings. Gentag proceduren **Opstart** trin 1 - 5. Hvis der ikke forekommer utætheder, skal pistolen fortsat aktiveres, indtil systemet er gennemskyllet. Fortsæt til trin 6.

9. Anbring hævertslangen i materialespanden.

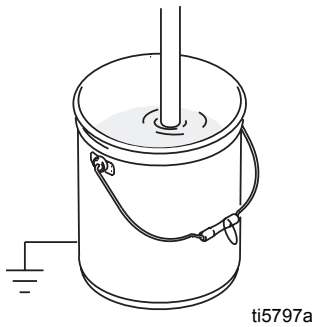

10. Aktivér pistolen igen ned i skyllevæskespanden, indtil der kommer maling ud.

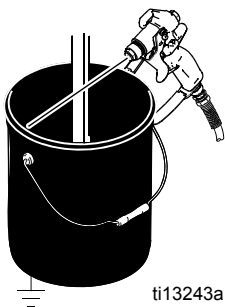

SwitchTip-vendedyse™ dyseholdersamling



1. Følg den anviste **Tryklettelsesprocedure**, side 10.
2. Aktivér aftræktersikringen. Isæt SwitchTip-vendedysen. Indsæt sædet og OneSeal-pakningen.™

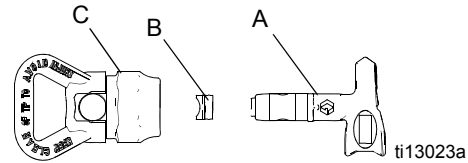

3. Isæt SwitchTip-vendedysen.

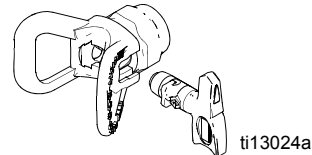

4. Skru samlingen på pistolen. Stram.

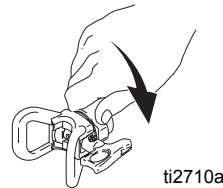

Sprøjtning

1. Foretag en sprøjtetest. Øg trykket for at undgå svære kanter. Anvend en mindre dysestørrelse, hvis trykjusteringen ikke fjerner svære kanter.

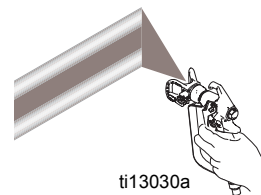

2. Hold pistolen vinkelret, 25-30 cm (10-12") fra overfladen. Sprøjt frem og tilbage. Overlap med 50 %. Aktivér pistolen efter bevægelse og slip, inden der stoppes.

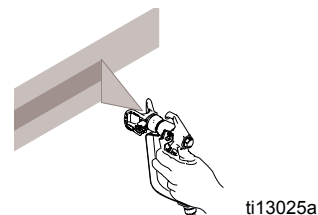

Fjernelse af dysetilstopninger

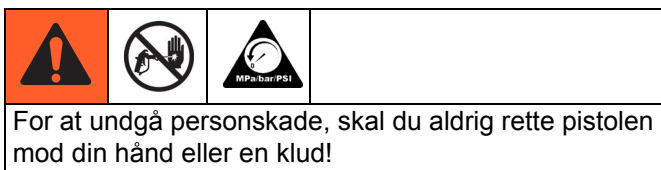

1. Slip aftrækkeren, og aktivér aftrækkesikringen Drej SwitchTip-vendedysen. Deaktivér aftrækkerlåsen. Aktivér pistolen for at fjerne tilstopningen.

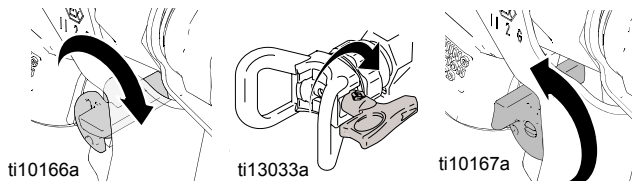

2. Aktivér aftrækkerlåsen. Sæt SwitchTip-drejedysen tilbage i den oprindelige stilling. Deaktiver aftrækkesikringen, og fortsæt sprøjtningen.

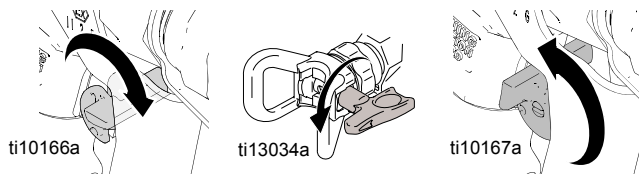

WatchDog™ beskyttelsessystem (Gælder kun for ProContractor og Ironman enheder)

Pumpen standser automatisk, når malespanden er tom.

Aktivering:

1. Udfør **Opstart**.
2. Drej WatchDog-kontakten til ON, og **WD ON** kommer frem. **EMPTY** vises/blinker, og pumpen stopper, når Watchdog-beskyttelsessystemet registrerer en tom malespand.

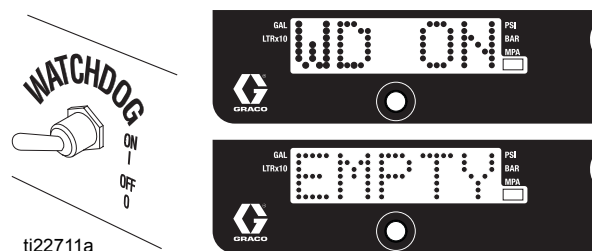

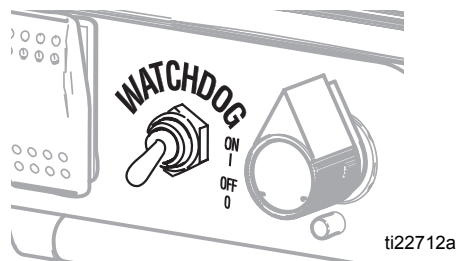

3. Afbryd på WatchDog-kontakten. Påfyld maling, eller spæd sprøjten igen. Sluk og tænd derefter for pumpekontakten, for at nulstille WatchDog-beskyttelsessystemet. Tænd igen for WatchDog-kontakten, for at fortsætte overvågningen af malingsniveauet.



Slangerulle

(Gælder kun for ProContractor enheder)

					
Sørg for at holde dit ansigt på behørig afstand af slangerullen, når slangen rulles op.					

1. Sørg for at slangen føres gennem slangelederen.

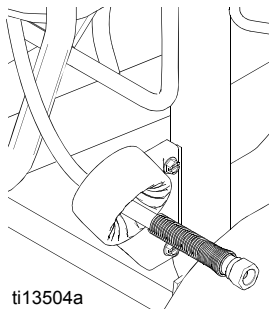

2. Løft og drej pivoteringslåsen 90 for at låse slangerullen op. Træk i slangen for at tage den af slangerullen.

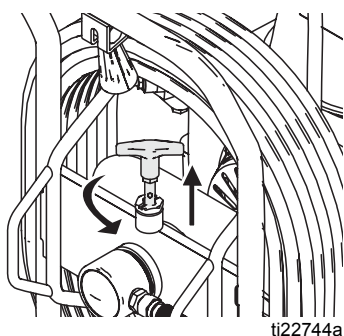

3. Træk rullehåndtaget ned, og drej det med uret for at rulle slangen ind.

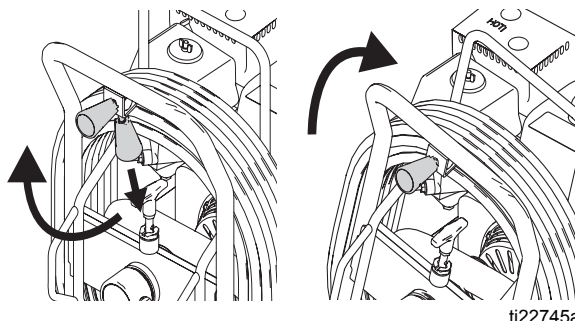

BEMÆRK: Slangerullen kan fastlåses i to stillinger: Betjening (A) og Opbevaring (B).

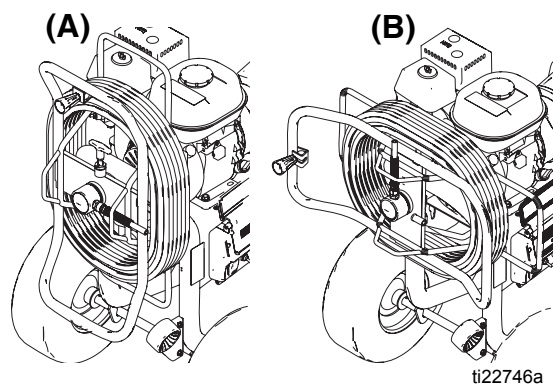

Digitalt sporingssystem

(Gælder kun for ProContractor og Ironman enheder)

Hovedmenu for betjening

Tryk kortvarigt for at gå til næste visning. Hold knappen nede i fem sekunder, for at ændre værdier eller nulstille data.

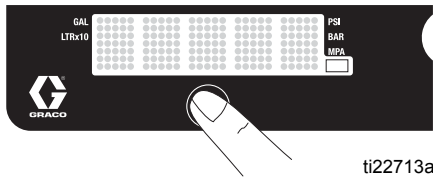

ti22713a

1. Drej trykreguleringsknappen til den laveste indstilling. Aktivér pistolen for at udligne trykket. Drej sprødeventilen nedad til indstillingen AFTAPNING.

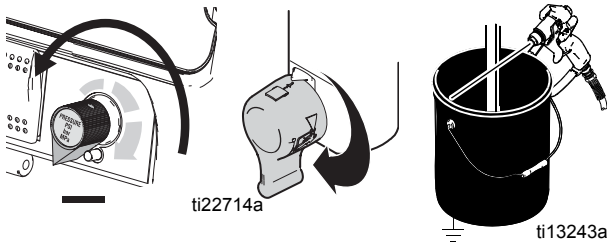

ti22714a

ti13243a

2. Sæt hovedafbryderen på TÆND. Trykdisplayet fremkommer. Tankestreger kommer ikke frem, med mindre trykket er under 1,4 MPa (14 bar, 200 psi).

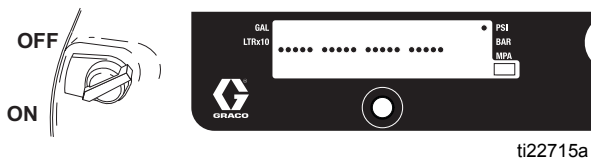

ti22715a

Skift displayenheder

Tryk og hold DTS-knappen nede i 5 sekunder for at ændre trykenhederne (**bar**, **MPa**, **psi**) til de ønskede enheder. Når der vælges bar eller MPa, skifter displayet fra **gallons** til **liter x 10**. For at ændre værdierne på displayet skal DTS stå til trykvisning, og trykket skal være nul.

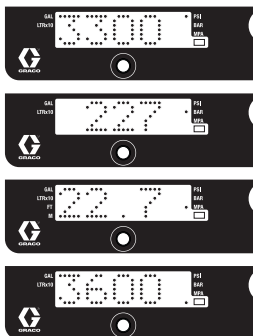

ti22716a

Forbrug i liter x 10

1. Tryk kortvarigt på DTS-knappen for at gå til forbrug i liter x 10 (eller gallons).

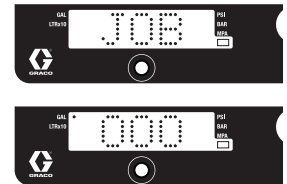
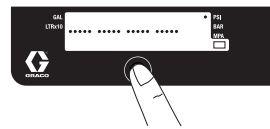

ti22717a

BEMÆRK: JOB ruller forbi, hvorefter antal sprøjtede gallons over 1000 psi (70 bar, 7 MPa) vises.

Forbrugstæller i totale liter x 10

1. Tryk kortvarigt på DTS-knappen for at gå til forbrugstælleren i totale liter x 10 (eller gallons).

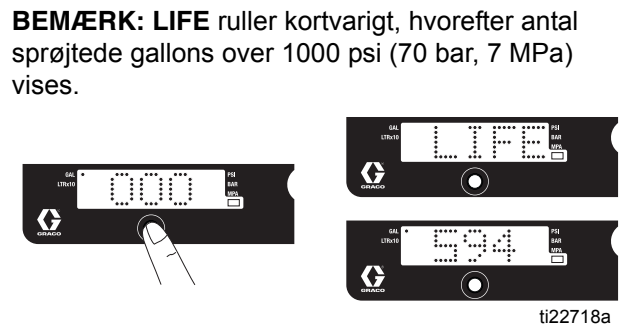

ti22718a

BEMÆRK: LIFE ruller kortvarigt, hvorefter antal sprøjtede gallons over 1000 psi (70 bar, 7 MPa) vises.

Undermenu – lagrede data og WatchDog -pumpebeskyttelsesfunktioner

1. Udfør **Tryklettelse**, trin 1-4, hvis de ikke allerede er udført.
2. Tænd for strømmen mens DTS-knappen holdes nede.

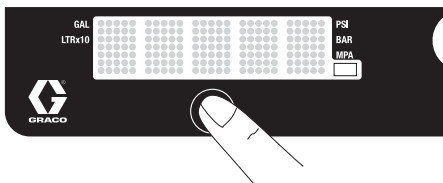

ti22719a

3. Sprøjtens modelnummer vises kortvarigt (f.eks. **5900**), derefter ruller **SERIAL NUMBER** forbi, og endelig vises serienummeret (f.eks. 00001).



ti22720a

4. Tryk kort på DTS-knappen, hvorefter **MOTOR ON** ruller forbi, og derefter vises det samlede antal driftstimer.



ti22721a

5. Tryk kortvarigt på DTS-knappen. **LAST ERROR CODE** ruller forbi, og den seneste fejlkode vises, f.eks. **E=07**. Se Reparationshåndbogen til sprøjte for yderligere oplysninger.

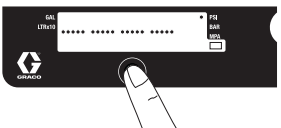

ti22722a

6. Tryk og hold DTS-knappen ned for at nulstille fejlkoden.

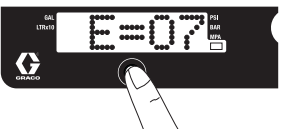

ti22723a

7. Tryk kortvarigt på DTS-knappen. **W-DOG** ruller forbi, og derefter vises **OFF**, hvis Watchdog-kontakten er slukket. **ON** vises, hvis Watchdog-kontakten er tændt.

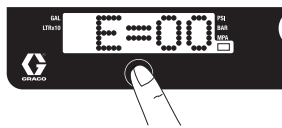

ti22724a

8. Tryk på DTS-knappen, og hold den nede (8 sekunder) for at gå til menuen WatchDog Trigger %. Blev ved med at holde DTS-knappen nede, hvorefter WatchDog kan indstilles til at udløses ved 30, 40, 50 eller 60 % af den nuværende sprøjtetrykindstilling. Slip DTS-knappen, når den ønskede procent vises på displayet. Standardindstillingen er 50 %.

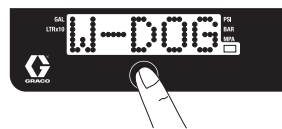

ti22725a

9. Tryk kortvarigt for at gå til visning af softwarerevision **SOFTWARE REV.**

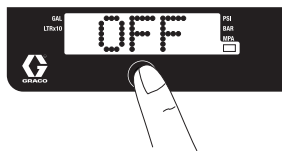

ti22726a

Rengøring



1. Foretag **Tryklettelsesprocedure** (side 10), trin 1-4. Fjern hævertslangen fra malingen, og anbring den i skyllevæsken. Fjern dysebeskyttelse fra pistolen.

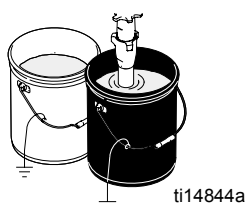

BEMÆRK: Anvend vand til vandbaseret maling, mineralisk terpentin til oliebaseret maling eller andre opløsningsmidler anbefalet af producenten.

2. Start motoren

- a. Åbn brændstofventilen.

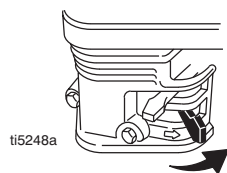

- b. Sæt chokeren på lukket position.

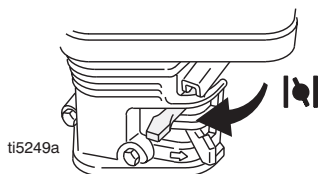

- c. Sæt gashåndtaget på hurtig.

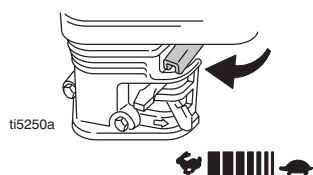

- d. Tænd for motorkontakten.

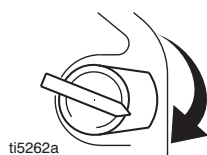

3. Træk i snoren for at starte motoren.

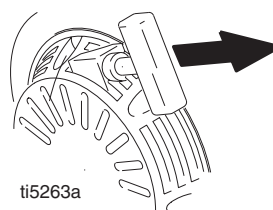

4. Tænd for pumpekontakten ON. Drej spædeventilen fremad til indstillingen SPRAY.

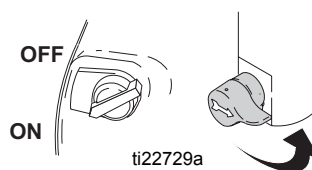

5. Øg trykket til 1/2. Hold pistolen mod malerspanden. Deaktiver aftrækkerlåsen. Aktivér pistolen, indtil der kommer skyllevæske ud.

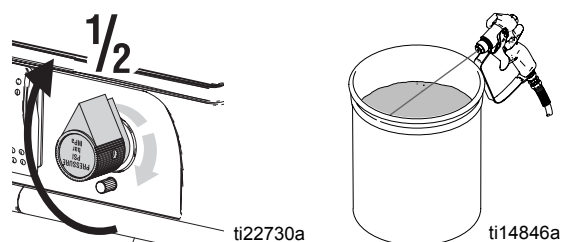

6. Flyt pistolen til aftapningspanden, hold pistolen mod spanden, og aktivér pistolen for at gennemsylle systemet grundigt. Slip aftrækkeren, og aktivér aftrækkersikringen.



7. Drej spædeventilen til indstillingen AFTAPNING og lad skyllevæsken cirkulere, indtil skyllevæsken forekommer ren.

8. Drej spædeventilen fremad til indstillingen SPRAY. Aktivér pistolen ned i skyllespanden for at fjerne væsken fra slangen.

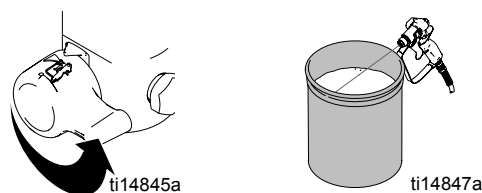

Rengøring

9. Hæv hævertslangen over skyllevæsken, og lad sprøjten køre i 15 til 30 sekunder for at aftappe væsken. Drej pumpeafbryder og motor hen på OFF.

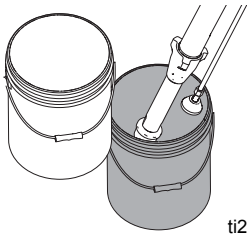

ti22731a

10. Drej spædeventilen nedad til indstillingen AFTAPNING.



ti14842a

11. Tag filtrene ud af pistolen og sprøjten, hvis de er monteret. Rengør og efterse dem. Montér filtrene.

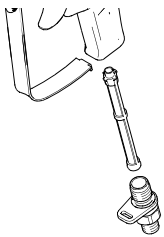

ti15018a

12. Når der skylles med vand, skal der skylles efter med mineralsk terpentin eller Pump Armor for at efterlade et beskyttende lag, der kan forhindre frostskafer eller korrosion.

13. Tør sprøjte, slange og pistol med en klud, som er vredet op i enten vand eller mineralsk terpentin.



ti2776a

Vedligeholdelse

Tryklettelsesprocedure



1. Aktivér pistolens aftrækkersikring.
2. Drej motorens ON/OFF-kontakt hen på stillingen OFF.
3. Sæt pumpekontakten i stillingen OFF, og drej trykreguleringsknappen så langt som muligt mod uret.
4. Deaktivér aftrækkersikringen. Hold en metaldel på pistolen godt fast mod siden af en jordforbundet metalspand, og aktivér pistolen for at udligne trykket.
5. Aktivér pistolens aftrækkersikring.
6. Åbn aflastningsventilen. Lad ventilen være åben, indtil du er klar til at genoptage sprøjtearbejdet.

Hvis du har mistanke om, at sprøjtedysen eller slangen er fuldstændig tilstoppet, eller at trykket ikke er taget helt af efter at have fulgt ovenstående trin, skal du MEGET FORSIGTIGT løsne dyseholderens omløber eller slangeendekoblingen for at udligne trykket gradvist og derefter løsne den fuldstændigt. Derefter kan dysen eller slangen renses.

BEMÆRK: Detaljerede oplysninger om motorvedligeholdelse og specifikationer kan findes i den medfølgende særskilte brugerhåndbog til ejere af Honda-motorer.

DAGLIGT: Kontrollér motoroliestanden, og påfyld olie efter behov.

DAGLIGT: Kontrollér slangen for slitage og beskadigelse.

DAGLIGT: Kontrollér, at alle slangefittings er fastgjorte.

DAGLIGT: Kontrollér pistolens aftrækkersikring for at sikre korrekt betjening.

DAGLIGT: Kontrollér trykreduktionsventilen for at sikre korrekt betjening.

DAGLIGT: Kontrollér, og påfyld benzintanken.

DAGLIGT: Kontrollér TSL-niveauet i stempelpumpens pakmøtrik. Påfyld møtrikken om nødvendigt. Hold TSL i møtrikken som hjælp til at forhindre ophobning på stempelstangen og for tidlig slitage af pakninger og pumpekorrosion.

EFTER DE FØRSTE 20 DRIFTSTIMER:

Aftap motorolien og påfyld med ren olie. Den korrekte olieviskositet fremgår af brugerhåndbogen til ejere af Honda-motorer.

UGENTLIGT: Afmonter motorens luftfilterdæksel, og rengør elementet. Udskift elementet efter behov. Hvis det bruges i usædvanligt støvede omgivelser: skal filtret kontrolleres dagligt og udskiftes efter behov.

Reserveelementer kan købes hos din lokale HONDA-forhandler.

EFTER HVER 100 DRIFTSTIMER:

Skift motorolien. Den korrekte olieviskositet fremgår af brugerhåndbogen til ejere af Honda-motorer.

TÆNDRØR: Anvend kun BPR6ES- (NGK) eller W20EPR-U- (NIPPONDENSO) tændrør. Afstanden mellem kontakterne skal være mellem 0,7 og 0,8 mm (0,028 til 0,031 in.). Brug en tændrørsnøgle til af- og påmontering af tændrør.

Brug den medfølgende motorolietragt ved aftapning af olie.

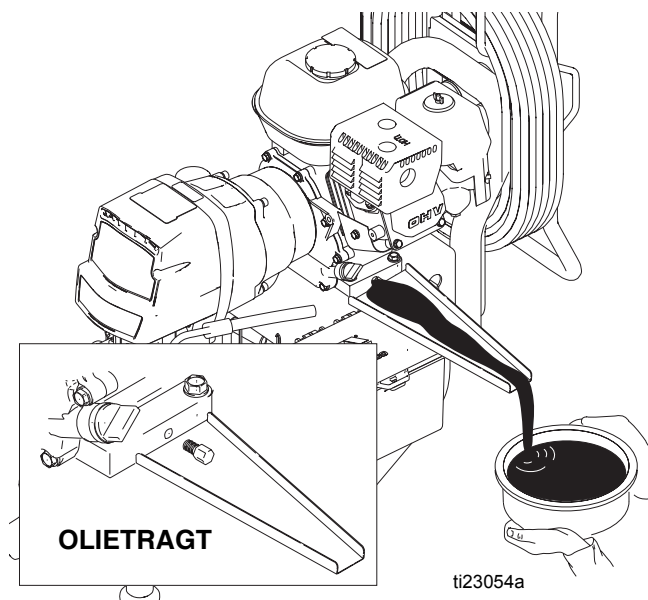

Fejlfinding



Problem	Årsag	Løsning
E=XX fremkommer	Der er en fejltilstand.	Afhjælpning af fejl fremgår af tabellen på side 31.
Motoren starter ikke	Motorens kontakt er afbrudt.	Tænd for motorkontakten.
	Motoren mangler benzin.	Fyld benzintanken. Brugerhåndbog til Honda-motorer.
	Motorolieniveaueet er lavt.	Forsøg at starte motoren. Påfyld olie efter behov. Brugerhåndbog til Honda-motorer.
	Tændrøret er frakoblet eller beskadiget.	Tilslut tændrørskablet, eller udskift tændrøret.
	Motoren er kold.	Brug choker.
	Brændstofgrebet er afbrudt.	Flyt grebet til startstillingen.
	Der flyder olie ind i forbrændingskammeret.	Afmontér tændrøret. Træk i startsnoren 3-4 gange. Rengør eller udskift tændrøret. Start motoren. Sørg for, at sprøjten holdes i lodret position for at undgå olieudsivning.
Falsk udløsning af WatchDog-systemet. EMPTY fremkommer. Pumpen kører ikke	Driftsforhold uden for WatchDog-parametre. Pumpens ydelse er lav, side 23.	Reducer trykket. Kontakt Gracos tekniske afdeling for at justere WatchDog-parametrene. Anvend pumpen, uden at WatchDog er aktiv (se brugerhåndbogen).
Motoren kører, men stempelpumpen kører ikke	Fejlkode fremkommer.	Se afsnittet Meddelelser på digitalt display på side 31.
	Pumpens kontakt er slukket.	Tænd for pumpekontakten.
	Trykindstillingen er for lav.	Drej trykreguleringsknappen med uret for at øge trykket.
	Væskefilteret er snavset.	Rengør filteret.
	Dysen eller dysefilteret er tilstoppet.	Rengør dysen eller dysefiltret (se håndbogen til pistolen).
	Stempelpumpens stempelstang sidder fast på grund af indtørret maling.	Reparer pumpen (se brugerhåndbog til pumpen).
	Plejlstangen er slidt eller beskadiget.	Se Reservedelshåndbogen.
	Drevhuset er slidt eller beskadiget.	Se Reservedelshåndbogen.
	Der kommer ikke strøm til koblingsfeltet.	Se Reservedelshåndbogen. Se Meddelelser på digitalt display på side 31. Når pumpen er tændt, og trykket drejet til MAKSIMALT , skal du anvende et testlys til at kontrollere, om der er strøm mellem koblingstestpunkterne på kontrolpanelet. Afmontér koblingsledningerne på kontrolpanelet, og mål modstanden hen over koblingsspolen. Ved 21° C, skal modstanden være mellem 3900 -1,2 + 0,2 Ω, for 5900/7900 1,7 ± 0,2 Ω; ellers skal tanddrevhuset udskiftes. Få trykreguleringen kontrolleret af en autoriseret Graco-forhandler.
	Koblingen er slidt, beskadiget eller placeret forkert.	Juster eller udskift koblingen. Se side 32.
Tanddrevsenheden er slidt eller beskadiget.	Reparer eller udskift tanddrevsenheden. Se side 32.	

Problem	Årsag	Løsning
Pumpens ydelse er lav	Filtersien er tilstoppet.	Rens filtersien.
	Stempelkuglen er ikke placeret korrekt.	Efterse stempelkuglen (se brugerhåndbogen til pumpen).
	Stempelpakningerne er slidte eller beskadigede.	Udskift pakningerne (se brugerhåndbogen til pumpen).
	O-ringen i pumpen er slidt eller beskadiget.	Udskift O-ringen (se brugerhåndbogen til pumpen).
	Indsugningsventilkuglen er ikke placeret korrekt.	Rengør indsugningsventilen (se brugerhåndbogen til pumpen).
	Indsugningsventilkuglen er tilstoppet med materiale.	Rengør indsugningsventilen (se brugerhåndbogen til pumpen).
	Motorens omdrejningstal er for lavt.	Øg gashåndtagets indstilling (se brugerhåndbogen).
	Koblingen er slidt eller beskadiget.	Juster eller udskift koblingen. Se side 32.
	Trykindstillingen er for lav.	Øg trykket (se brugerhåndbogen).
	Væskefilteret, dysefilteret eller dysen er tilstoppet eller snavset.	Rens filtret (se brugerhåndbogen til pistolen).
	Stort trykfald i slangen med tykflydende materialer.	Brug en slange med større diameter og/eller afkort slangens samlede længde. Brug af mere end 30,5 m af en (1/4 in.) slange nedsætter sprøjtens præstationsevne i væsentlig grad. Brug en 3/8 in. slange for optimal præstationsevne (minimum 50 fod).
Kraftig udsivning af maling ind i halspakningsmøtrikken	Halspakmøtrikken er løs.	Afmonter halspakmøtrikkens afstandsstykke. Tilspænd halspakmøtrikken lige netop så meget, at eventuel utæthed standses.
	Halspakningerne er slidte eller beskadigede.	Udskift pakningerne (se brugerhåndbogen til pumpen).
	Stempelstangen er slidt eller beskadiget.	Udskift stangen (se brugerhåndbogen til pumpen).
Pistolen spytter væske	Luft i pumpen eller slangen.	Kontrollér og tilspænd alle væsketilslutninger. Genspæd pumpen (se brugerhåndbogen).
	Dysen er delvist tilstoppet.	Rens dysen (se brugerhåndbogen til pistolen).
	Lavt væskniveau eller tom væskebeholder.	Påfyld væske. Spæd pumpen (se brugerhåndbogen). Kontrollér væsketilførslen ofte for at undgå, at pumpen løber tør.
Pumpen er vanskelig at spæde	Luft i pumpen eller slangen.	Kontrollér og tilspænd alle væsketilslutninger. Reducer motorens omdrejningstal, og lad pumpen køre så langsomt som muligt under spædning.
	Indsugningsventilen er utæt.	Rengør indsugningsventilen. Sørg for, at kuglesæderne ikke er ridsede eller slidte, og at kuglesæderne er godt placeret. Saml ventilen igen.
	Pumpens pakninger er slidte.	Udskift pumpens pakninger (se brugerhåndbogen til pumpen).
	Malingen er for tyk.	Fortynd malingen i overensstemmelse med leverandørens anbefalinger.
	Motorens omdrejningstal er for højt.	Sænk gashåndtagets indstilling, inden pumpen spædes (se brugerhåndbogen).
Koblingen knirker, hver gang den går i indgreb	Koblingsoverfladerne er ikke tilpassede til hinanden, når de er nye, og kan forårsage støj.	Koblingsoverfladerne skal slides ind i hinanden. Støjen forsvinder efter en dags kørsel.
Højt omdrejningstal i tomgang	Fejlindstillet gasspældsventil.	Tilbagestil gasspældsventilen til 3,300 omdr./min. i tomgang.
	Motorregulatoren er slidt.	Udskift eller efterse motorregulatoren.
Brændstoffælleren virker ikke	Dårlig føler, knækket eller frakoblet ledning. Forskudt eller manglende magnet.	Kontrollér forbindelserne. Udskift føler eller ledning. Flyt eller udskift magneten.
Ingen visning på display, sprøjten kører	Display er beskadiget eller har dårlig forbindelse.	Kontrollér forbindelserne. Udskift displayet.

Væskepumpen kører konstant



1. Foretag **Tryklettelsesprocedure** (side 21), drej spædeventilen frem til stillingen SPRAY, og sluk for hovedafbryderen.
2. Tag dækslet af kontrolboksen.

Fejlfindingsprocedure:

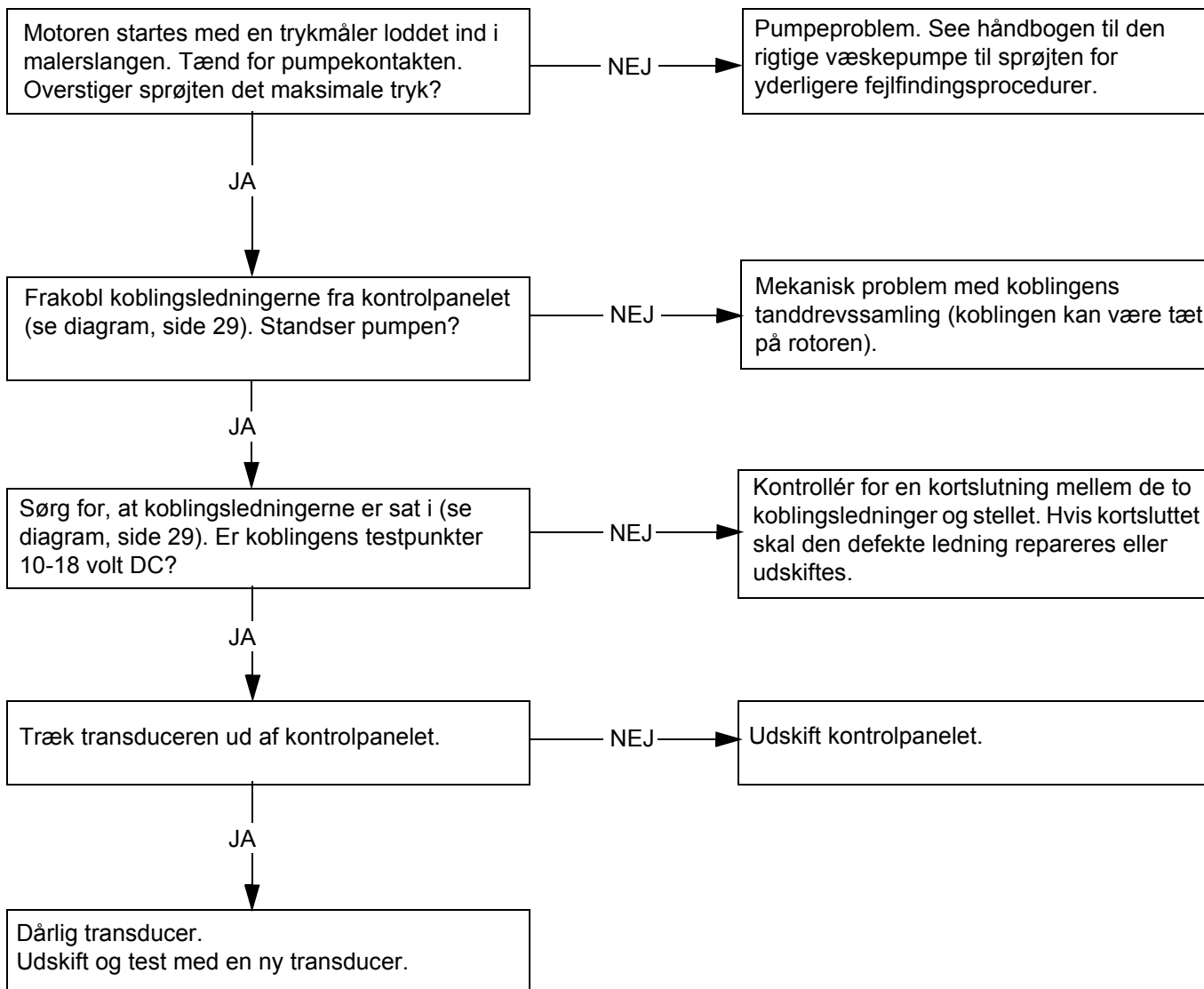

Defekt kontrolpanel

Fejlfindingsprocedure

(se efterfølgende side for aktuelle trin):

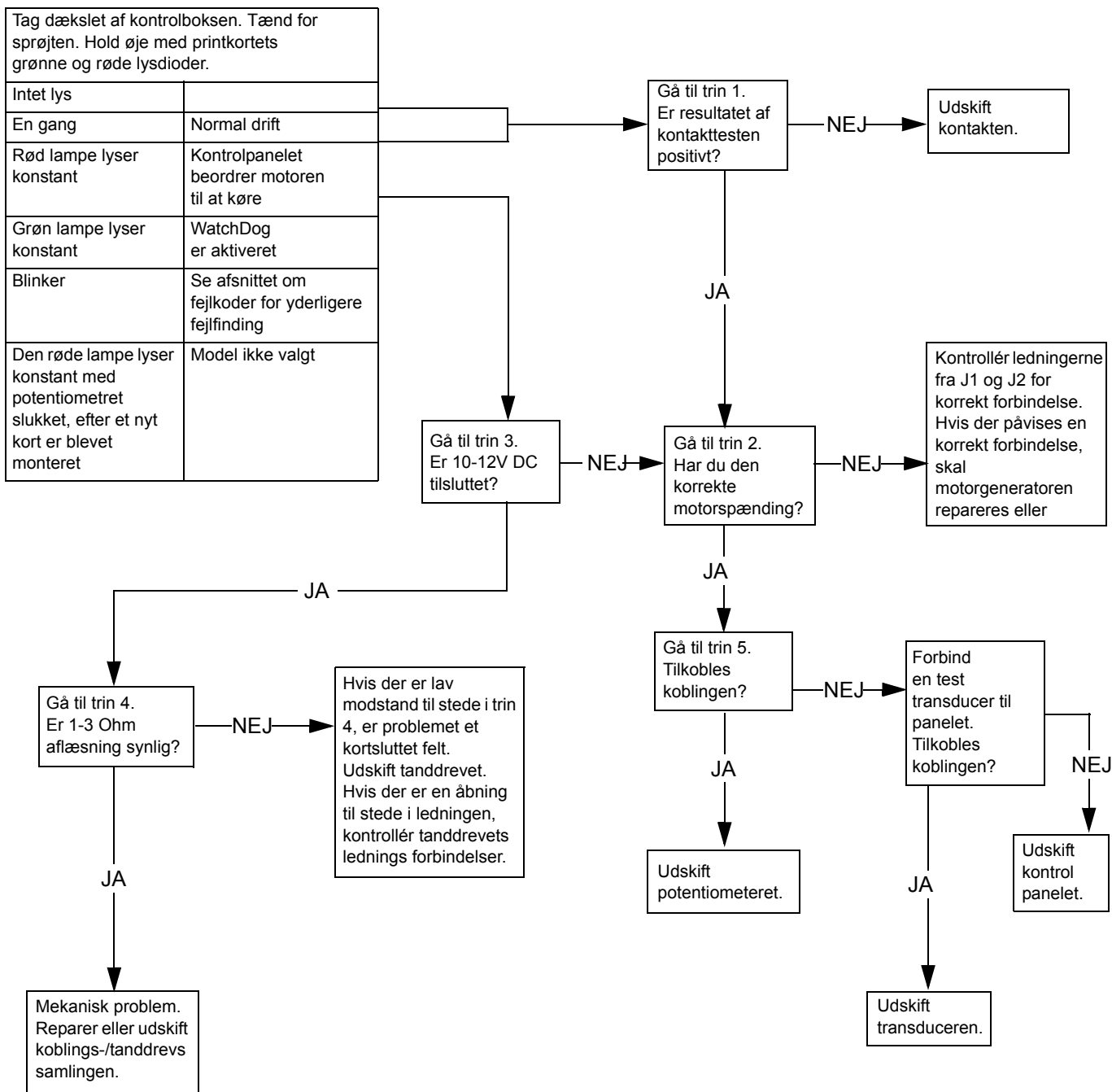

Defekt kontrolpanel (trin)

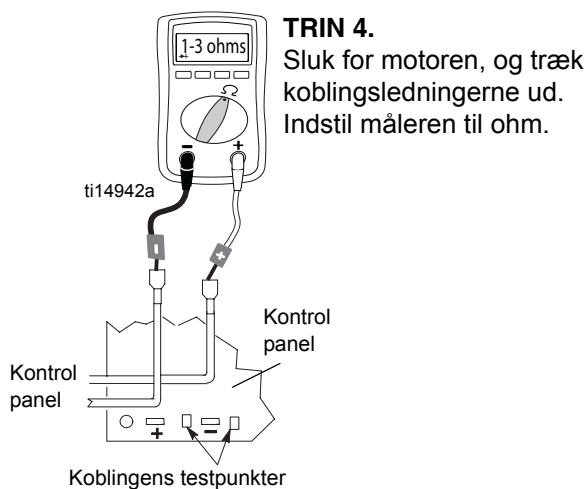
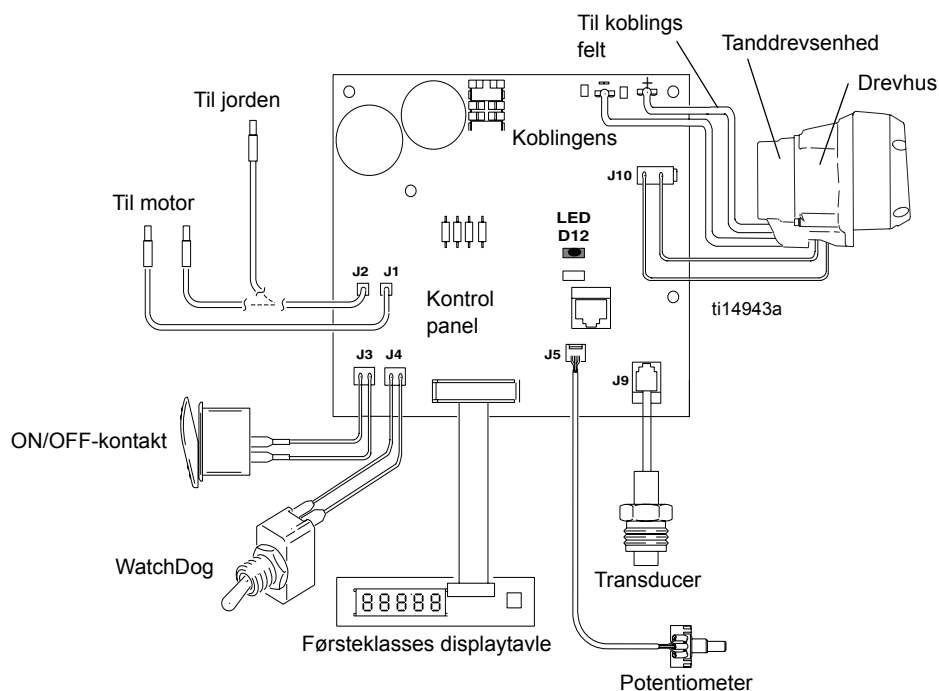
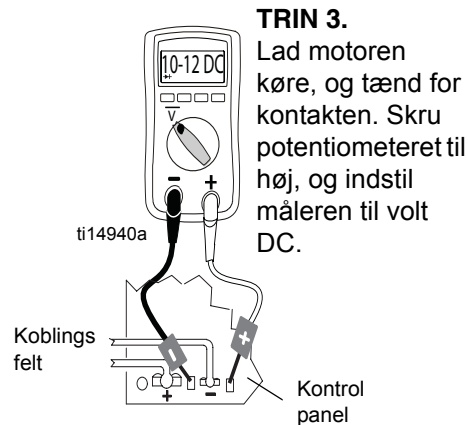
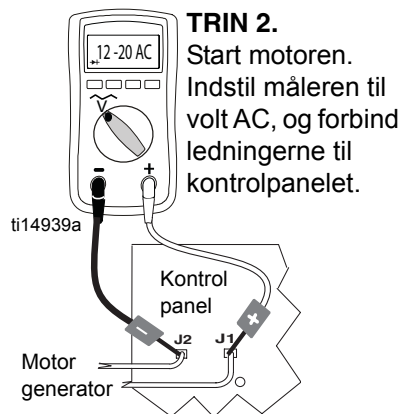

TRIN 5.
Tænd for motoren, og tænd for kontakten.

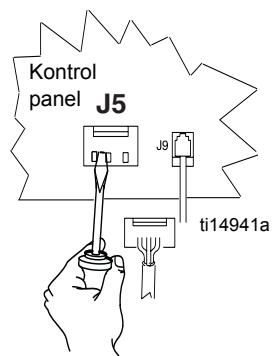

Den elektriske Convertible-motor vil ikke køre

Fejlfindingsprocedure

(se efterfølgende side for aktuelle trin):

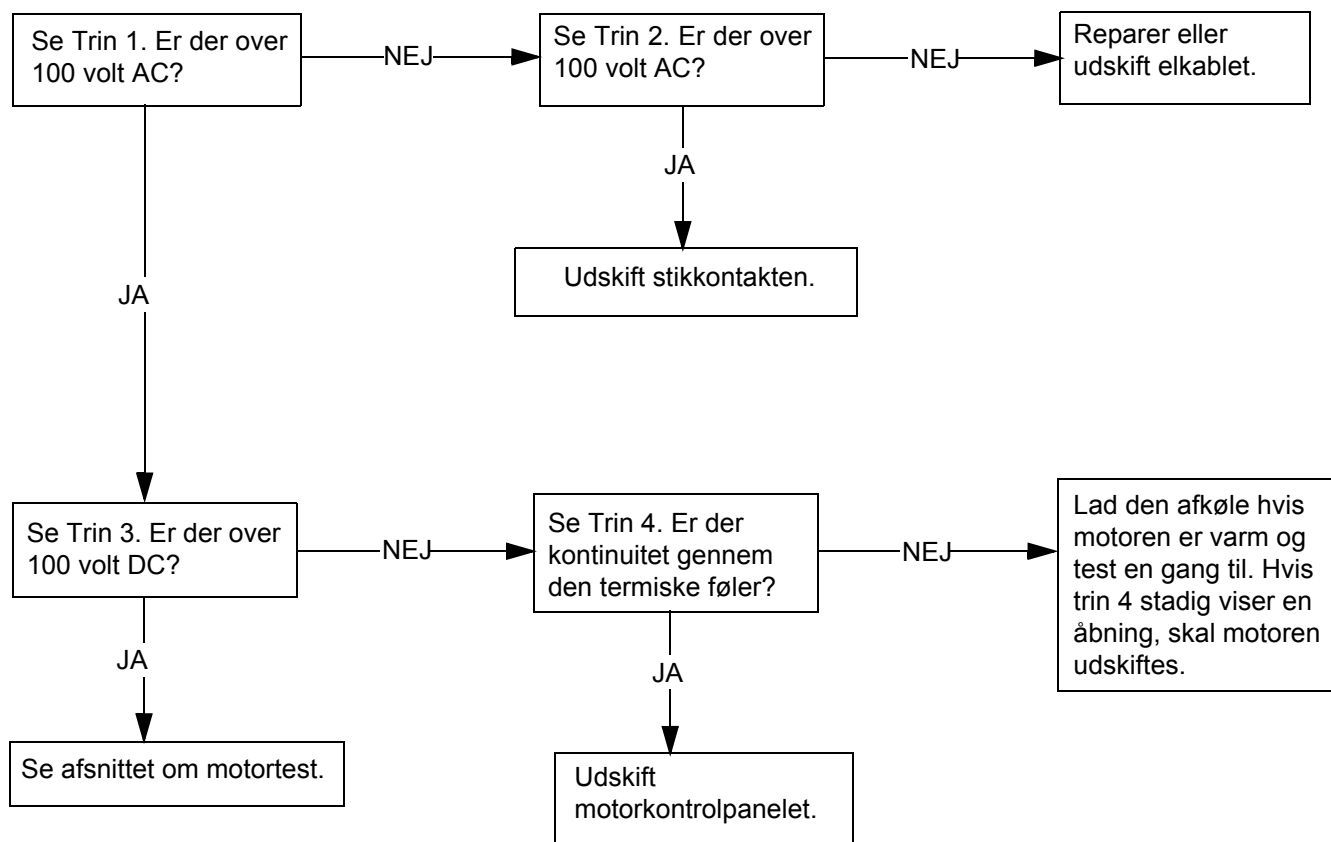

Den elektriske Convertible-motor vil ikke køre (trin)

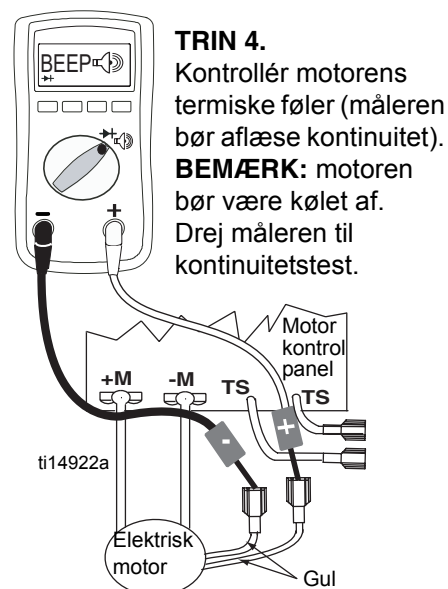
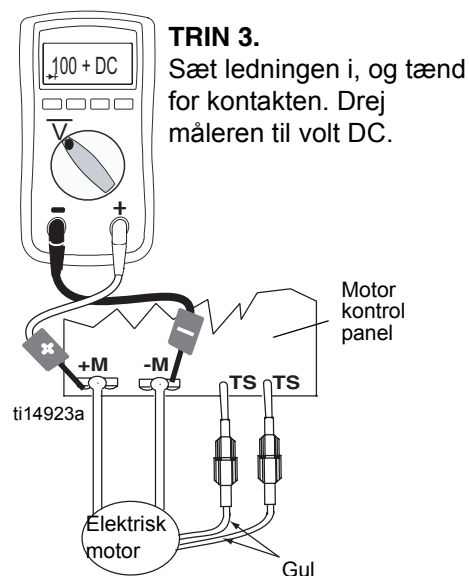
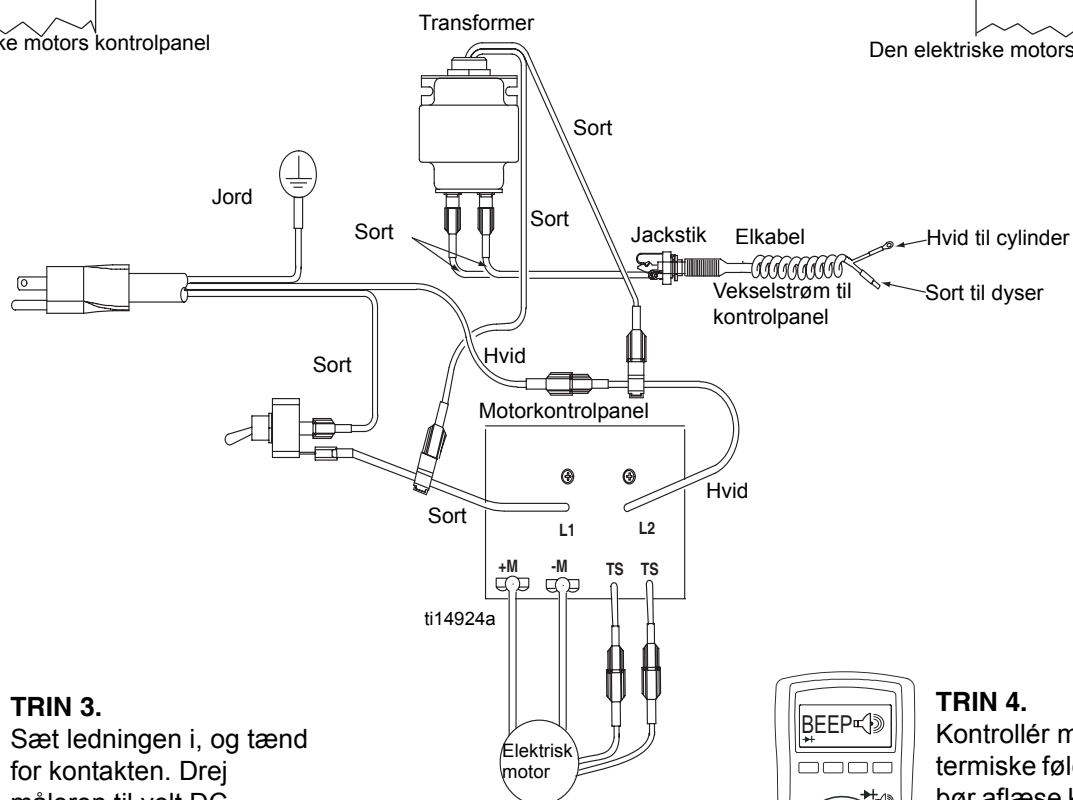
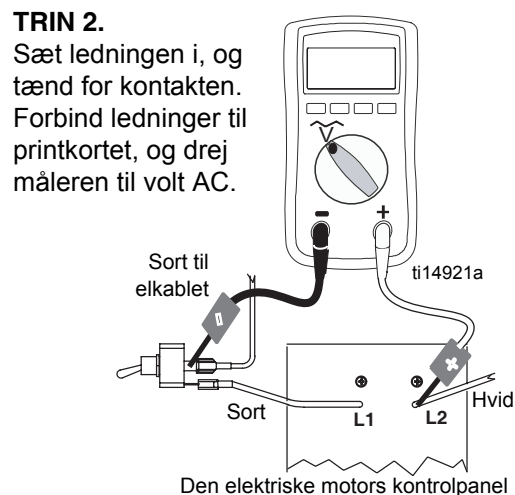
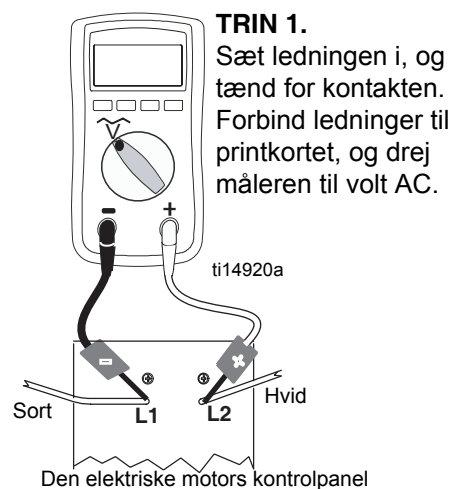

Den elektriske Convertible-motor kører - ingen vekselstrømseffekt til sprøjtes kontrolpanel

Fejlfindingsprocedure

(se efterfølgende side for aktuelle trin):

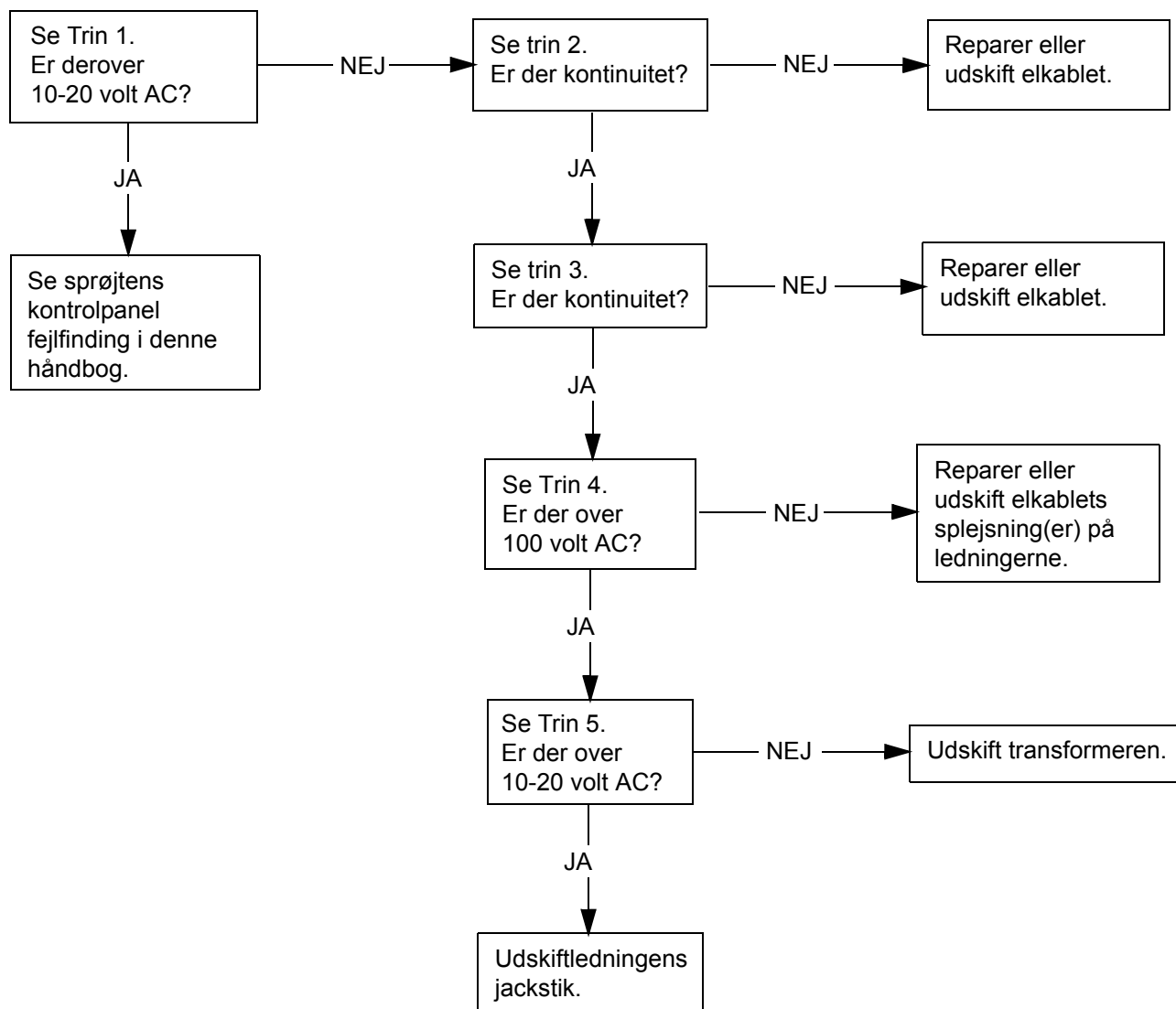



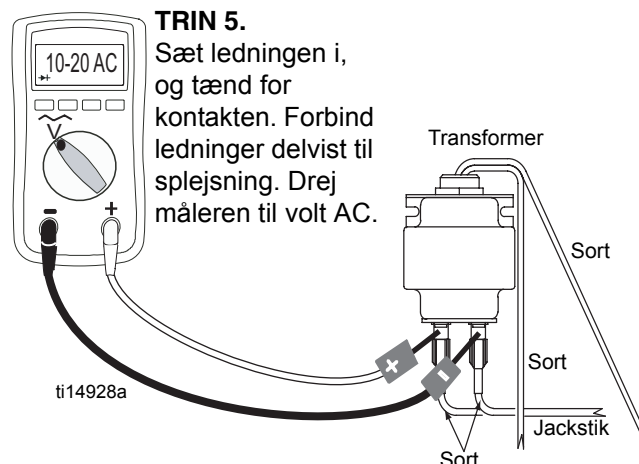
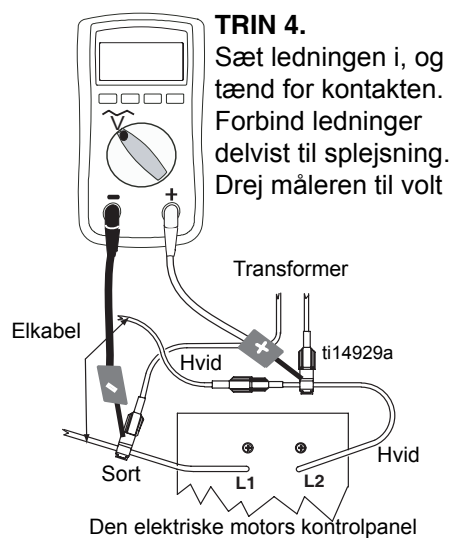
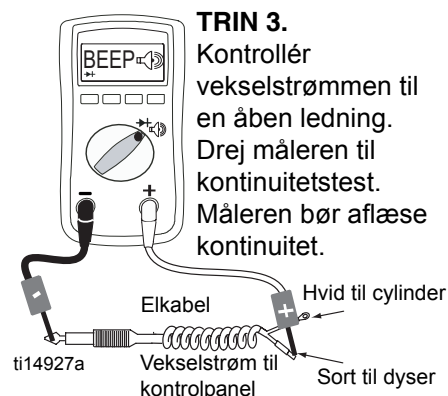
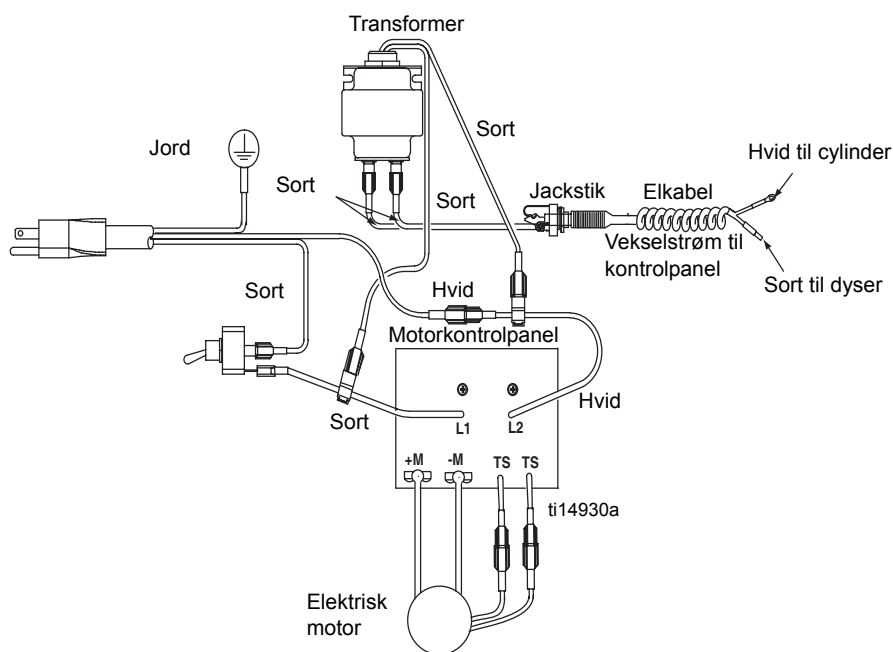
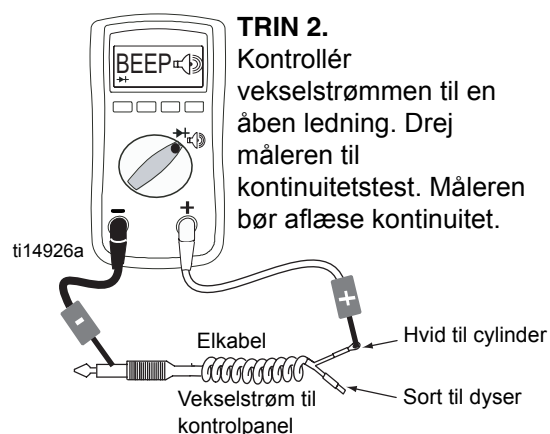
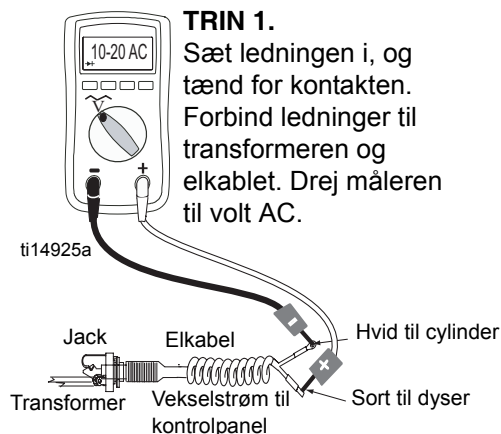

Den elektriske Convertible-motor kører - ingen vekselstrømseffekt til sprøjtnes kontrolpanel (trin)



Meddelelser på digitalt display

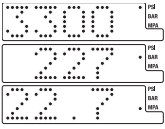

- Meddelelser på digitalt display findes ikke på alle sprøjter
- Det samlede antal blinkende lysdioder svarer til fejlkoder på det digitale display, dvs. to blink er det samme som E=02

DISPLAY*	SPRØJTE	INDIKATION	AFHJÆLPNING
Ingen visning på display	Sprøjten kan være tryksat.	Effekttab eller display er ikke tilsluttet.	Kontrollér strømkilden. Udlign trykket, før der foretages reparationsarbejde eller afmontering. Kontrollér, at displayet er tilsluttet.
.....	Sprøjten kan være tryksat.	Trykket er lavere end 1,4 MPa (200 psi, 14 bar).	Trykket skal øges.
	Sprøjten er under tryk. Strøm tilsluttes. (Trykket varierer alt efter dysestørrelse og indstilling af trykreguleringen).	Normal drift.	Sprøjtning
	Sprøjten standser. Motoren kører.	Trykgrænse overskredet.	<ol style="list-style-type: none"> 1. Kontrollér væskebanen for tilstopninger, såsom tilstoppet filter. 2. Åbn spædeventilen og pistolen, hvis sprøjten arbejder med AutoClean. 3. Brug en Graco malerslange, minimum (1/4 in. x 50 ft). En mindre slange eller en slange med metalresse kan medføre højtryksudsving. 4. Udskift transduceren, hvis væskebanen ikke er tilstoppet, og der anvendes en korrekt slange.
	Sprøjten standser. Motoren kører.	Defekt tryktransducer. Dårlig forbindelse eller knækket kabel.	<ol style="list-style-type: none"> 1. Kontrollér transducertilslutning. 2. Frakobl og tilkobl transducerstikket, for at sikre god forbindelse med kontrolpanelets stik. 3. Åbn spædeventilen. Udskift sprøjtes transducer med en velfungerende transducer, og lad sprøjten køre. Udskift transduceren, hvis sprøjten kører, eller kontrolpanelet, hvis sprøjten ikke kører.
	Sprøjten standser. Motoren kører.	Høj koblingsspænding.	<ol style="list-style-type: none"> 1. Kontrollér ledningstilslutningerne. 2. Mål: 1,2 + 0,2 Ω (GMAX II 3900); 1,7 + 0,2 Ω (GMAX II 5900/7900 og TexSpray 7900HD) på tværs af koblingsfeltet ved 21°C. 3. Udskift koblingsfeltenheden.
EMPTY (med konstant grøn lysdiode)	Sprøjten standser. Motoren kører.	Tab af maling til pumpen eller alvorligt tryktab.	<ol style="list-style-type: none"> 1. Kontrollér, om malingsbeholderen er tom, om filtersien er tilstoppet, om der er fejl i pumpen, eller om der er en alvorlig lækage. 2. Reducér trykket, og tænd og sluk for pumpekontakten for at genstarte pumpen. 3. Watchdog-funktionen kan deaktiveres ved at slukke for WatchDog-kontakten.
	Sprøjten standser. Motoren kører.	Tryk større end 14 MPa (138 bar, 2000 psi) ved tidsindstillet gennemskylning.	<ol style="list-style-type: none"> 1. Åbn spædeventilen og pistolen. 2. Bekræft, at der ikke findes forhindringer af gennemstrømningen eller tilstoppet filter.

* Fejlkoder vises ligeledes på kontrolpanelet med en rød blinkende lysdiode. Lysdioden er et alternativ til meddelelser på digitalt display.

1. Fjern de to skruer (71), og sving dækslet (130) ned.
2. Start motoren. Antallet af blink svarer til fejlkoder(E=0X).

Efter en fejl er opstået, skal sprøjten genstartes på følgende måde:

1. Afhjælp fejltilstanden
2. Sluk for sprøjten
3. Tænd for sprøjten

Tanddrevsenhed/koblingstændspole/klemme

Afmontering af tanddrevsenhed/ koblingstændspole

Tanddrevsenhed

Hvis tanddrevsenheden (29) ikke er afmonteret fra koblingshuset (19), følges trin 1. til 3. I modsat fald startes ved 4.



1. Afmonter drevhuset.
2. Afmonter koblingskabelforbindelserne fra indersiden af trykreguleringen.
 - a. Fjern de to skruer (71), og sving dækslet (130a) ned.
 - b. Kobl motorledningerne fra kortet til motoren.
 - c. Afmonter trækafastningerne 130r og 123.
3. Fjern de fire skruer (36) og tanddrevsenheden (29).

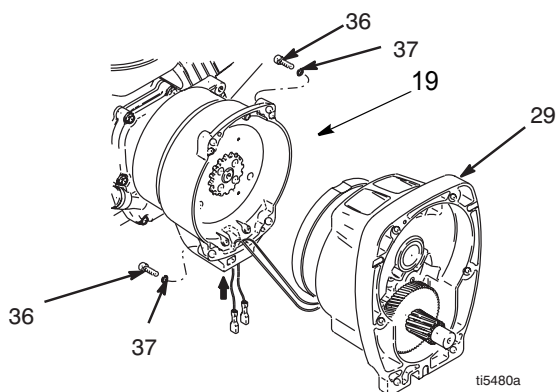

4. Placer tanddrevsenheden (29) på en arbejdsbænk med rotorsiden opad.
5. Fjern de fire skruer (28) og låseskiverne (24). Isæt to skruer i de gevindskårne huller (E) i rotoren. Fastspænd skruerne skiftevis, indtil rotoren kommer af.

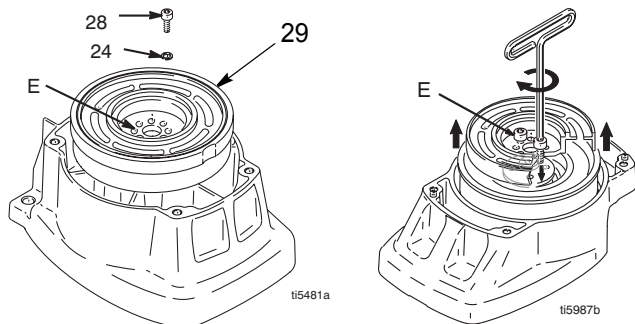

6. Afmonter holderingen (29b).
7. Drej tanddrevsenheden over, og bank tanddrevsakslens (29a) ud med en plasthammer.

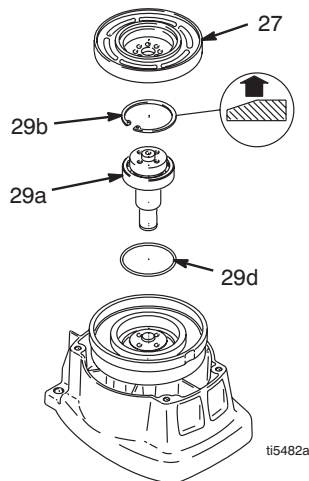

Koblingstændspole

8. Brug en slagskruenøgle, eller sæt en genstand mellem koblingstændspolen (25) og koblingshuset for at holde motorakslen under afmontering.
9. Fjern de fire skruer (23) og låseskiverne (24).
10. Afmonter tændspolen.

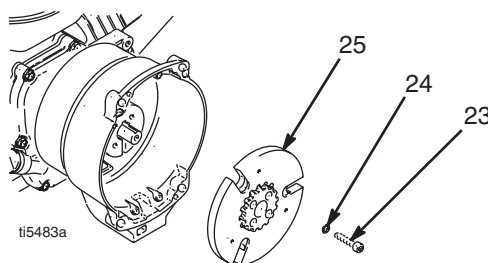

Montering

Koblingstændspole

1. Læg to bunker med to 25-ører på en glat bænkeoverflade.
2. Læg tændspolen (25) på de to bunker.
3. Tryk midten af navet (26) ned til bænkeoverfladen.

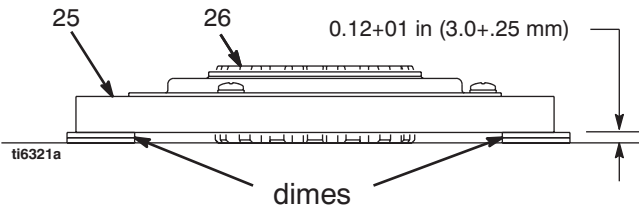

4. Monter tændspolen (25) på motordrivakslen.
5. Isæt de fire skruer (23) og låseskiverne (24) med et moment på 14 Nm (125 in-lb).

Tanddrevsenhed

1. Kontrollér O-ringen (29d), og udskift den, hvis den mangler eller er beskadiget.
2. Bank tanddrevsakslens (29a) på plads med en plasthammer.
3. Monter holderingen (29b) med den affasede side opad.
4. Placer tanddrevsenheden på en arbejdsbænk med rotorsiden opad.
5. Påfør gevindpaksalve på skruerne. Isæt de fire skruer (28) og låseskiverne (24). Tilspænd skiftevis skruerne med et moment på 14 Nm (125 in-lb), indtil rotoren er fastgjort. Brug de gevindskårne huller til at holde rotoren.
6. Montér tanddrevsenheden (29) med de fire skruer (36) og låseskiver (37).
7. Montér koblingskabelforbindelserne på indersiden af trykreguleringen.

Afmontering af klemmer



1. Tag motoren ud.
2. Tøm benzinen fra tanken i overensstemmelse med Honda-håndbogen.
3. Tip motoren over på siden, så benzintanken vender nedad, og luffilteret vender opad.

4. Løsn de to skruer (24) på klemmen (22)
5. Før skruetrækkeren ind i hullet i klemmen (22), og fjern klemmen.

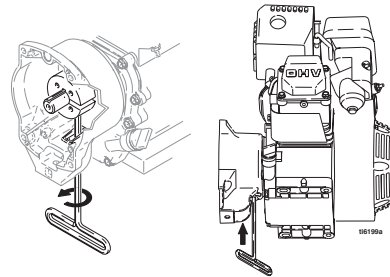

Montering af klemme

1. Montér motorakselnøglen (18).
2. Bank klemmen (22) fast på motorakslen (A). Bevar den dimension, der er vist i note 2. Affasningen skal vende mod motoren.
3. Kontrollér størrelsen: Placer den stive, lige stålstang (B) hen over koblingshusets overflade (19). Brug præcist måleudstyr til at måle afstanden mellem stangen og klemmens overflade. Foretag den nødvendige tilpasning af klemmen. Tilspænd de to skruer (24) med et moment på $14 \pm 1,1 \text{ N}\cdot\text{m}$.

▲ Koblingshusets overflade

▲ $39,37 \pm 0,25 \text{ mm}$ ($1,550 \pm 0,010 \text{ in.}$) - GMAX 3400 og 3900
 $66,34 \pm 0,25 \text{ mm}$ ($2,612 \pm 0,010 \text{ in.}$) - GMAX 5900 og 7900

▲ Tilspænd med et moment på $14 \pm 1,1 \text{ N}$ ($125 \pm 10 \text{ in-lb}\cdot\text{m}$)

▲ Affas denne side

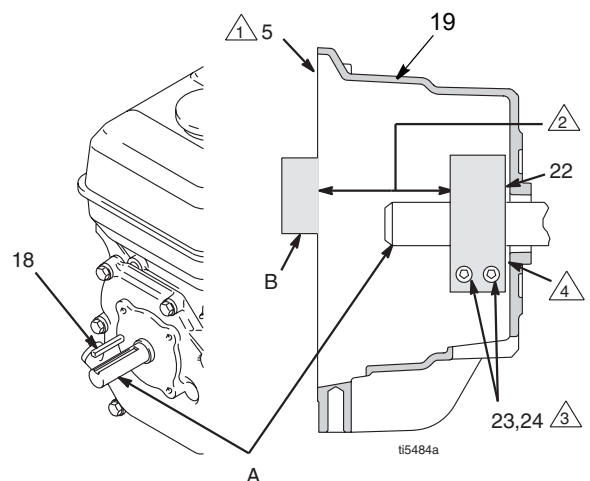

Tekniske data

3400-modeller		
	Amerikansk	Metrisk
Motor		
Honda GX120-motor		
Nominel effekt ifølge ANSI ved 3,600 omdr./min	4,0 hk	3,0 kW
Sprøjte		
Maksimalt arbejdstryk	3,300 psi	228 bar, 22,8 MPa
Maksimal tilførsel	0,75 gpm	2,84 lpm
Indsugningsfilter til maling	Netstørrelse 12 (1523 my), sigte i rustfrit stål, kan genbruges	Netstørrelse 12 (1523 my), sigte i rustfrit stål, kan genbruges
Afgangsfiler til maling	Netstørrelse 60 (250 my), sigte i rustfrit stål, kan genbruges	Netstørrelse 60 (250 my), sigte i rustfrit stål, kan genbruges
Pumpeindgangsstørrelse	1 1/4-12 UNF-2A	1 1/4-12 UNF-2A
Væskeafgangsstørrelse	1/4" npsm-gevind fra væskefilter	1/4" npsm-gevind fra væskefilter
Maksimal dysestørrelse	1 pistol med 0,69 mm (0,027 in.) dyse	1 pistol med 0,69 mm (0,027 in.) dyse
Mål		
Vægt:	89 pund	40,5 kg
Højde (med udtrukket håndtag):	40,8 in.	103,6 cm
Længde (med udtrukket håndtag):	35,0 in.	88,9 cm
Bredde:	22,3 in.	56,6 cm
Våddele	forniklet kulstofstål, PTFE, nylon, polyurethan, UHMW-polyætylen, fluoroelastomer, acetal, læder, hårdmetal, rustfrit stål, forkromning	
Støjniveau:		
Lydstyrke	100 dBa, ifølge ISO 3744	100 dBa, ifølge ISO 3744
Lydtryk	86 dBa målt på 3,1 ft afstand	86 dBa målt på 1,0 m afstand

3900 modeller		
	Amerikansk	Metrisk
Motor		
Honda GX120-motor		
Nominal effekt ifølge ANSI ved 3.600 omdr./min	4,0 hk	3,0 kW
Sprøjte		
Maksimalt arbejdstryk	3.300 psi	228 bar, 22,8 MPa
Maksimal tilførsel	1,25 gpm	4,73 lpm
Indsugningsfilter til maling	Netstørrelse 8 (2589 my), sigte i rustfrit stål, kan genbruges	Netstørrelse 8 (2589 my), sigte i rustfrit stål, kan genbruges
Afgangsfilter til maling	Netstørrelse 60 (250 my), sigte i rustfrit stål, kan genbruges	Netstørrelse 60 (250 my), sigte i rustfrit stål, kan genbruges
Pumpeindgangsstørrelse	1-5/16–12" UN-2A	1-5/16–12" UN-2A
Væskeafgangsstørrelse	1/4" npsm-gevind fra væskefilter	1/4" npsm-gevind fra væskefilter
Maksimal dysestørrelse:	1 malepistol med 0,091 mm (0,036 in.) dyse	1 malepistol med 0,091 mm (0,036 in.) dyse
	2 malepistoler med 0,058 mm (0,023 in.) dyse	2 malepistoler med 0,058 mm (0,023 in.) dyse
	3 malepistoler med 0,046 mm (0,018 in.) dyse	3 malepistoler med 0,046 mm (0,018 in.) dyse
Mål		
Vægt:		
GMAX 3900 Standard	106 lb	48,2 kg
GMAX 3900 Lo-Boy	123 lb	55,9 kg
GMAX 3900 ProContractor	133 lb	60,5 kg
GMAX 3900 Rental Pro 360G	106 lb	48,2 kg
Højde:		
GMAX 3900 Standard	40,8 in.	103,6 cm
GMAX 3900 Lo-Boy	26,4 in.	67,1 cm
GMAX 3900 ProContractor	38,3 in.	97,3 cm
GMAX 3900 Rental Pro 360G	40,8 in.	103,6 cm
Længde:		
GMAX 3900 Standard	38,3 in.	97,3 cm
GMAX 3900 Lo-Boy	46,9 in.	119,1 cm
GMAX 3900 ProContractor	32,3 in.	82,0 cm
GMAX 3900 Rental Pro 360G	38,3 in.	97,3 cm
Bredde:		
GMAX 3900 Standard	22,3 in.	56,6 cm
GMAX 3900 Lo-Boy	24,4 in.	62,0 cm
GMAX 3900 ProContractor	22,3 in.	56,6 cm
GMAX 3900 Rental Pro 360G	22,3 in.	56,6 cm
Våddele	forniklet kulstofstål, PTFE, nylon, polyurethan, UHMW-polyætylen, fluoroelastomer, acetal, læder, hårdmetal, rustfrit stål, forkromning	
Støjniveau:		
Lydstyrke	105 dBa, ifølge ISO 3744	105 dBa, ifølge ISO 3744
Lydtryk	96 dBa målt på 3,1 ft afstand	96 dBa målt på 1 m afstand

5900 modeller		
	Amerikansk	Metrisk
Motor		
Honda GX160-motor		
Nominel effekt ifølge ANSI ved 3,600 omdr./min	5,5 hk	4,1 kW
Sprøjte		
Maksimalt arbejdstryk	3,300 psi	228 bar, 22,8 MPa
Maksimal tilførsel	1,6 gpm	6,06 lpm
Indsugningsfilter til maling	Netstørrelse 8 (2589 my), sigte i rustfrit stål, kan genbruges	Netstørrelse 8 (2589 my), sigte i rustfrit stål, kan genbruges
Afgangsfilter til maling	Netstørrelse 60 (250 my), sigte i rustfrit stål, kan genbruges	Netstørrelse 60 (250 my), sigte i rustfrit stål, kan genbruges
Pumpeindgangsstørrelse	1-5/16–12" UN-2A	1-5/16–12" UN-2A
Væskeafgangsstørrelse	1/4" npsm-gevind fra væskefilter	1/4" npsm-gevind fra væskefilter
Væskeafgangsstørrelse (5900 Ironman og 5900HD)	3/8" npsm-gevind fra væskefilter	3/8" npsm-gevind fra væskefilter
Maksimal dysestørrelse	1 malepistol med 1,09 mm (0,043 in.) dyse	1 malepistol med 1,09 mm (0,043 in.) dyse
	2 malepistoler med 0,74 mm (0,029 in.) dyse	2 malepistoler med 0,74 mm (0,029 in.) dyse
	3 malepistoler med 0,58 mm (0,023 in.) dyse	3 malepistoler med 0,58 mm (0,023 in.) dyse
	4 malepistoler med 0,48 mm (0,019 in.) dyse	4 malepistoler med 0,48 mm (0,019 in.) dyse
Mål		
Vægt:		
GMAX 5900 Standard	138 lb	62,7 kg
GMAX 5900 Lo-Boy	144 lb	65,5 kg
GMAX 5900 ProContractor	160 lb	72,7 kg
GMAX 5900 Convertible, Standard	167 lb	75,9 kg
GMAX 5900 IronMan	160 lb	72,7 kg
TexSpray 5900HD ProContractor	164 lb	74,5 kg
TexSpray 5900HD Standard	142 lb	64,5 kg
Højde:		
GMAX 5900 Standard	40,5 in.	102,9 cm
GMAX 5900 Lo-Boy	27,2 in.	69,1 cm
GMAX 5900 ProContractor	38,0 in.	96,5 cm
GMAX 5900 Convertible, Standard	43,8 in.	111,3 cm
GMAX 5900 IronMan	38,8 in.	98,6 cm
TexSpray 5900HD ProContractor	38,0 in.	98,6 cm
TexSpray 5900HD Standard	40,5 in.	102,9 cm
Længde:		
GMAX 5900 Standard	37,7 in.	95,8 cm
GMAX 5900 Lo-Boy	46,9 in.	119,1 cm
GMAX 5900 ProContractor	32,7 in.	83,1 cm
GMAX 5900 Convertible, Standard	33,0 in.	83,8 cm
GMAX 5900 IronMan	40,4 in.	102,6 cm
TexSpray 5900HD ProContractor	32,7 in.	83,1 cm
TexSpray 5900HD Standard	37,7 in.	95,8 cm
Bredde:	24,4 in.	62,0 cm
Våddele	forniklet kulstofstål, PTFE, nylon, polyurethan, UHMW-polyætylen, fluoroelastomer, acetal, læder, hårdmetal, rustfrit stål, forkromning	
Støjniveau:		
Lydstyrke	105 dBA, ifølge ISO 3744	105 dBA, ifølge ISO 3744
Lydtryk	96 dBA målt på 3,1 ft afstand	96 dBA målt på 1 m afstand

7900 modeller		
	Amerikansk	Metrisk
Motor		
Honda GX 200-motor		
Nominal effekt ifølge ANSI ved 3.600 omdr./min	6,5 hk	6,5 kW
Sprøjte		
Maksimalt arbejdstryk	3,300 psi	228 bar, 22,8 MPa
Maksimal tilførsel	2,2 gpm	8,33 lpm
Indsugningsfilter til maling	Netstørrelse 8 (2589 my), sigte i rustfrit stål, kan genbruges	Netstørrelse 8 (2589 my), sigte i rustfrit stål, kan genbruges
Afgangsfilter til maling	Netstørrelse 60 (250 my), sigte i rustfrit stål, kan genbruges	Netstørrelse 60 (250 my), sigte i rustfrit stål, kan genbruges
Pumpeindgangsstørrelse	1-5/16–12" UN-2A	1-5/16–12" UN-2A
Væskeafgangsstørrelse	3/8" npsm-gevind fra væskefilter	3/8" npsm-gevind fra væskefilter
Maksimal dysestørrelse	1 malepistol med 1,22 mm (0,048 in.) dyse	1 malepistol med 1,22 mm (0,048 in.) dyse
	2 malepistoler med 0,89 mm (0,035 in.) dyse	2 malepistoler med 0,89 mm (0,035 in.) dyse
	3 malepistoler med 0,69 mm (0,027 in.) dyse	3 malepistoler med 0,69 mm (0,027 in.) dyse
	4 malepistoler med 0,58 mm (0,023 in.) dyse	4 malepistoler med 0,58 mm (0,023 in.) dyse
Mål		
Vægt:		
GMAX 7900 Standard	148 lb	67,3 kg
GMAX 7900 Lo-Boy	154 lb	70,0 kg
GMAX 7900 ProContractor	167 lb	75,9 kg
GMAX 7900 IronMan	168 lb	76,4 kg
TexSpray 7900HD Pro	182 lb	82,7 kg
TexSpray 7900HD Standard	153 lb	69,5 kg
TexSpray 7900HD IronMan	175 lb	79,5 kg
Højde:		
GMAX 7900 Standard	40,5 in.	102,9 cm
GMAX 7900 Lo-Boy	27,2 in.	69,1 cm
GMAX 7900 ProContractor	38,0 in.	96,5 cm
GMAX 7900 IronMan	38,8 in.	98,6 cm
TexSpray 7900HD Pro	38,0 in.	96,5 cm
TexSpray 7900HD Standard	40,5 in.	102,9 cm
TexSpray 7900HD IronMan	38,8 in.	98,6 cm
Længde:		
GMAX 7900 Standard	38,1 in.	96,8 cm
GMAX 7900 Lo-Boy	46,9 in.	119,1 cm
GMAX 7900 ProContractor	33,3 in.	84,6 cm
GMAX 7900 IronMan	40,4 in.	102,6 cm
TexSpray 7900HD Pro	33,3 in.	84,6 cm
TexSpray 7900HD Standard	38,1 in.	96,8 cm
TexSpray 7900HD IronMan	40,4 in.	102,6 cm
Bredde:	24,4 in.	62,0 cm
Våddele	forniklet kulstofstål, PTFE, nylon, polyurethan, UHMW-polyætylen, fluoroelastomer, acetal, læder, hårdmetal, rustfrit stål, forkromning	
Støjniveau:		
Lydstyrke	105 dBA, ifølge ISO 3744	105 dBA, ifølge ISO 3744
Lydtryk	96 dBA målt på 3,1 ft afstand	96 dBA målt på 1 m afstand

Graco Standardgaranti

Graco garanterer, at alt det udstyr, der henvises til i nærværende dokument, som er fremstillet af Graco, og som bærer Gracos navn, er fri for materiale- eller fabrikationsfejl på den dato, hvor det sælges af den autoriserede Graco-forhandler til den oprindelige køber med anvendelse for øje. Med undtagelse af eventuelle særlige, udvidede eller begrænsede garantier, der er udstedt af Graco, påtager Graco sig i en periode på tolv måneder fra købsdatoen, at reparere eller udskifte enhver del af udstyret, som Graco finder at være fejlbehæftet. Denne garanti gælder kun, når udstyret installeres, betjenes og vedligeholdes i henhold til de af Graco anbefalede skriftlige anvisninger.

Denne garanti dækker ikke, og Graco påtager sig intet ansvar for almindelig slitage eller eventuelle funktionsfejl, beskadigelse eller slitage, der skyldes ukorrekt installation, anvendelse til forkerte formål, slid, korrosion, utilstrækkelig eller forkert vedligeholdelse, forsømmelighed, uheld, ukorrekte teknisk indgreb eller udskiftning med komponentdele, der ikke er fremstillet af Graco. Graco påtager sig endvidere intet ansvar for funktionsfejl, beskadigelse eller slitage, der måtte skyldes, at det af Graco leverede udstyr ikke er foreneligt med konstruktioner, tilbehør, udstyr eller materialer, der ikke er leveret af Graco, eller som måtte skyldes ukorrekt konstruktion, fremstilling, installation, betjening eller vedligeholdelse af systemer, tilbehør, udstyr og materialer, der ikke er leveret af Graco.

Denne garanti er betinget af, at det udstyr, der hævdes at være fejlbehæftet, indsendes frankeret til en autoriseret Graco-distributør til undersøgelse af den påståede fejl. Hvis den påståede fejl kan accepteres, foretager Graco reparation eller udskiftning af alle defekte dele uden beregning. Udstyret vil derefter blive sendt franko til den oprindelige køber. Såfremt en undersøgelse af udstyret ikke måtte afsløre nogen materiale- eller fabrikationsfejl, vil reparationen blive udført mod et rimeligt gebyr, der kan omfatte udgifter til dele, arbejds løn og forsendelse.

DENNE GARANTI ER DEN ENESTE, OG DEN TRÆDER I STEDET FOR ENHVER ANDEN GARANTI, DET VÆRE SIG UDTRYKKELIG ELLER STILTIEDE, HERUNDER MEN IKKE BEGRÆNSET TIL GARANTI OM SALGBARHED ELLER GARANTI OM EGNETHED TIL ET BESTEMT FORMÅL.

Graco's eneste forpligtelse og købers eneste retsmiddel i tilfælde af garantibrud, skal være som angivet ovenfor. Køberen accepterer, at denne ikke har noget andet retsmiddel (herunder, men ikke begrænset til, dermed forbunden eller deraf følgende erstatning for driftstab, mistet omsætning, personskade eller tingsskade eller noget andet deraf afledt eller følgende tab). Ethvert søgsmål for garantibrud skal anlægges inden to (2) år fra købsdatoen.

GRACO GIVER INGEN GARANTI OG FRASIGER SIG ENHVER STILTIEDE GARANTI OM SALGBARHED OG EGNETHED TIL ET BESTEMT FORMÅL I FORBINDELSE MED TILBEHØR, UDS TYR, MATERIALER ELLER KOMPONENTER, DER SÆLGES AF, MEN IKKE ER FREMSTILLET AF GRACO. Sådanne genstande, der sælges, men ikke er fremstillet af Graco (som f.eks. elektriske motorer, kontakter, slanger, etc.), er omfattet af sådanne eventuelle garantier, som ydes af producenterne af disse. Graco vil i rimelig omfang bistå køberen i forbindelse med krav, der rejses som følge af brud på sådanne garantiforpligtelser.

Graco påtager sig under ingen omstændigheder erstatningsansvar for indirekte, afledte, særlige eller følgeskader som følge af Graco's levering af udstyr i forbindelse hermed eller som følger leverance, ydelse eller anvendelse af produkter eller andre varer, der sælges i forbindelse hermed, uanset om sådanne skader skyldes kontraktbrud, garantibrud, forsømmelighed fra Graco's side eller andre forhold.

Oplysninger om Graco

For at få de seneste nyheder om Gracos produkter, bedes du venligst besøge www.graco.com.

For patentoplysninger, se www.graco.com/patents.

FOR AT AFGIVE EN ORDRE, bedes du kontakte din Graco-forhandler, eller ring +1 800 690 2894 for at få oplyst nærmeste forhandler.

Dette dokument – såvel tekst som illustrationer – afspejler alle de senest tilgængelige produktoplysninger på tidspunktet for offentliggørelsen. Graco forbeholder sig ret til at foretage ændringer uden forudgående varsel.

Oversættelse af originale instruktioner. This manual contains Danish. MM 332919

Graco hovedkvarter: Minneapolis
Internationale kontorer: Belgien, Kina, Japan, Korea

GRACO INC. AND SUBSIDIARIES • P.O. BOX 1441 • MINNEAPOLIS MN 55440-1441 • USA

Copyright 2014, Graco Inc. Alle Gracos produktionssteder er ISO 9001 certificerede.

www.graco.com
Revision July 2014