

FinishPro II 295

Airless/Air-Assisted Sprayer
Pulvérisateur sans/avec air comprimé
Pulverizador sin aire/asistido por aire
Airless/air-assisted spuitapparaat
Airless-/luftunterstütztes Spritzgerät

333114D





EN FR ES NL DE

For the application of architectural paint and coatings. For professional use only. Not approved for use in explosive atmospheres or hazardous locations. / Pour l'application de peintures et revêtements architecturaux. Pour un usage professionnel uniquement. Non approuvé pour une utilisation dans des atmosphères explosives ou zones dangereuses. / Para la aplicación de pinturas y revestimientos con fines arquitectónicos Únicamente para uso profesional. (No aprobados para uso en atmósferas explosivas o ubicaciones peligrosas. / Voor het aanbrengen van bouwkundige verf en coatings. Alleen voor professioneel gebruik. Goedgekeurd voor gebruik in ruimtes met ontploffingsgevaar of gevaarlijke locaties. / - Tragbare Spritzgeräte für Bautenanstriche - Anwendung nur durch geschultes Personal. (Nicht für Einsätze in explosionsgefährdeten Umgebungen geeignet). Gefahrenbereich

3000 psi (207 bar, 20.7 MPa) Maximum Working Pressure Airless Spraying / Pression de service maximale pour les pulvérisations sans air comprimé (« airless ») : 3000 psi (207 bars, 20,7 MPa) / 3000 psi (207 bar, 20,7 MPa) Presión máxima de pulverización sin / Maximum werkdruk bij airless spuiten: 3000 psi (207 bar, 20,7 MPa) / 207 bar (20,7 MPa) zulässiger Betriebsüberdruck bei Airless-Spritzen

	Important Safety Instructions	Importantes consignes de sécurité	Instrucciones importantes de seguridad	Belangrijke veiligheidsinstructies	Wichtige Sicherheitshinweise
	Read all warnings and instructions in this manual and in the gun manual. Save these instructions.	Veuillez lire tous les avertissements et toutes les instructions contenus dans ce manuel ainsi que dans le manuel du pistolet. Conservez ces instructions.	Lea todas las advertencias e instrucciones de este manual y del manual de la pistola. Guarde estas instrucciones.	Lees alle waarschuwingen en instructies in deze handleiding en de handleiding van het pistool. Bewaar deze instructies.	Alle Warnhinweise und Anweisungen in diesem Handbuch und im separaten Pistolen-Handbuch gründlich lesen. Bewahren Sie diese Anleitung zum späteren Nachschlagen auf.

Models / Modèles / Modelos / Modellen / Modelle:

Region / Région / Región / Regio / Region		Hi-Boy	
120V	US / US / EE.UU. / VS / USA	24U060	
240 V	Europe CE 7/7 / Europe CE 7/7 / Europa CE 7/7 / Europa CE 7/7 / Europa CE 7/7	24U061	
240V	Europe Multi / Europe Multi / Europa Multi / Europa multi / Europa Multi	24U062	
240V	Asia/Australia / Asie/Australia / Asia/Australia / Azië/Australia / Asien/Australia	24U064	

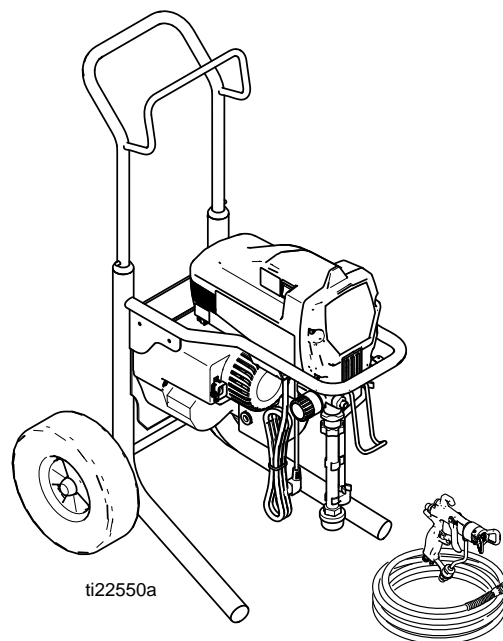

333182

Table of Contents / Table des matières / Índice / Inhoudsopgave / Inhaltsverzeichnis

Table of Contents / Table des matières / Índice / Inhoudsopgave / Inhaltsverzeichnis	2	Dépannage de base	57
Warning	3	Problème général : Pas de débit de sortie	62
Avertissement	7	Problème général : Trop de pression mise	62
Advertencia	12	Localización de averías básica	63
Waarschuwing	16	Problema general: No hay caudal	68
Warnung	21	Problema general: Excesiva acumulación de presión	68
Component Identification / Identification des composants / Identificación de los componentes / Identificatie van de onderdelen / Komponentenzeichnung	26	Fouten opsporen en verhelpen, basisproblemen	69
Grounding / Mise à la terre / Conexión a tierra / Aarding / Erdung	27	Algemeen probleem: geen opbrengst	74
Pressure Relief Procedure / Procédure de décompression / Procedimiento de descompresión / Drukontlastingsprocedure / Druckentlastung	30	Algemeen probleem: uitzonderlijk hoge drukvorming	74
Operation / Fonctionnement / Funcionamiento / Bedienung / Betrieb	32	Grundlegende Fehlersuche	75
Startup / Mise en service / Puesta en marcha / Opstarten / Inbetriebnahme	32	Allgemeines Problem: Kein Ausstoß	80
Startup / Mise en service / Puesta en marcha / Opstarten / Inbetriebnahme	34	Allgemeines Problem: Übermäßiger Druckaufbau	80
Priming and Flushing / Amorçage et rinçage / Cebado y lavado / Vullen en spoelen / Entlüften und Spülen	34	Motor Diagnostics / Diagnostics du moteur / Diagnóstico del motor / Motordiagnose / Motordiagnose	81
RAC Tip and Flat Tip Air Cap Assembly / Ensemble chapeau d'air à buse RAC et à buse plate / Conjunto de boquilla RAC, boquilla plana y cabezal de aire / RAC-tip en platte tip / Montage von RAC-Düse und flacher Düse in der Luftkappe	37	Control Board Diagnostics / Diagnostic de la carte de commande / Diagnóstico de la tarjeta de control / Besturingskaartdiagnose / Steuerkarten-Diagnose	84
Spraying / Pulvérisation / Pulverización / Spuiten / Spritzen	38	Pump Diagnostics	87
Air-Assisted Spraying / Pulvérisation avec air comprimé (« Air-Assisted ») / Pulverización asistida por aire / Air-assisted spuiten / Luftunterstütztes Spritzen	38	Pump Service	87
Airless Spraying / Pulvérisation sans air comprimé (« Airless ») / Pulverización sin aire / Airless spuiten / Airless-Spritzen	41	Diagnostic de la pompe	87
Clearing a Clogged Tip / Débouchage d'une buse obstruée / Desobstrucción de una boquilla obstruida / Verwijderen van een verstopping uit de spuittip / Reinigung einer verstopften Spritzdüse	42	Réparations	87
Cleanup / Nettoyage / Limpieza / Reinigen / Reinigung	43	Diagnóstico de la bomba	87
Repair / Réparation / Reparación / Reparatie / Reparatur	47	Servicio de la bomba	87
Compressor/Motor Replacement / Remplacement du compresseur/moteur / Reemplazo del compresor/motor / De compressor/motor vervangen / Auswechseln von Kompressor/Motor	47	Pompe diagnose	87
Basic Troubleshooting	51	Onderhoud van de pomp	87
General Problem: No Output	56	Pumpendiagnose	87
General Problem: Excessive Pressure Build Up	56	Pumpenservice	87
		Parts / Pièces / Piezas / Onderdelen / Teile	89
		Parts List / Liste des pièces / Lista de piezas / Onderdelenlijst / Teilleiste	90
		Parts (Compressor) / Pièces (compresseur) / Piezas (Compresor) / Onderdelen (Compressor) / Teile (Kompressor)	91
		Parts List (Compressor) / Liste des pièces (compresseur) / Lista de piezas (Compresor) / Onderdelenlijst (Compressor) / Teilleiste (Kompressor)	92
		Wiring Diagram - 120 Vac / Schéma de câblage - 120 V ca / Diagrama de cableado - 120 VCA / Bedradingschema - 120 V AC / Schaltplan - 120 VAC	93
		Wiring Diagram - 240 Vac / Schéma de câblage - 240 V ca / Diagrama de cableado - 240 VCA / Bedradingschema - 240 V AC / Schaltplan - 240 VAC	94
		Technical Data	95
		Caractéristiques techniques	96
		Datos técnicos	97
		Technische gegevens	98
		Technische Daten	99
		Graco Standard Warranty / Garantie standard Graco / Garantía de Graco / Standaard Graco-garantie / Graco-Standardgarantie	100

Warning

The following warnings are for the setup, use, grounding, maintenance, and repair of this equipment. The exclamation point symbol alerts you to a general warning and the hazard symbols refer to procedure-specific risks. When these symbols appear in the body of this manual or on warning labels, refer back to these Warnings. Product-specific hazard symbols and warnings not covered in this section may appear throughout the body of this manual where applicable.

WARNING



GROUNDING

This product must be grounded. In the event of an electrical short circuit, grounding reduces the risk of electric shock by providing an escape wire for the electric current. This product is equipped with a cord having a grounding wire with an appropriate grounding plug. The plug must be plugged into an outlet that is properly installed and grounded in accordance with all local codes and ordinances.

- Improper installation of the grounding plug is able to result in a risk of electric shock.
- When repair or replacement of the cord or plug is required, do not connect the grounding wire to either flat blade terminal.
- The wire with insulation having an outer surface that is green with or without yellow stripes is the grounding wire.
- Check with a qualified electrician or serviceman when the grounding instructions are not completely understood, or when in doubt as to whether the product is properly grounded.
- Do not modify the plug provided; if it does not fit the outlet, have the proper outlet installed by a qualified electrician.
- This product is for use on a nominal 120V or 230V circuit and has a grounding plug similar to the plugs illustrated in the figure below.

120V US

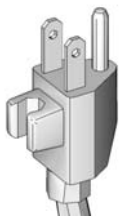

230V

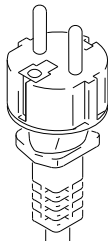

- Only connect the product to an outlet having the same configuration as the plug.
- Do not use an adapter with this product.

Extension Cords:

- Use only a 3-wire extension cord that has a grounding plug and a grounding receptacle that accepts the plug on the product.
- Make sure your extension cord is not damaged. If an extension cord is necessary, use 12 AWG (2.5 mm²) minimum to carry the current that the product draws.
- An undersized cord results in a drop in line voltage and loss of power and overheating.

WARNING



FIRE AND EXPLOSION HAZARD

Flammable fumes, such as solvent and paint fumes, in work area can ignite or explode. To help prevent fire and explosion:

- Do not spray flammable or combustible materials near an open flame or sources of ignition such as cigarettes, motors, and electrical equipment.
- Paint or solvent flowing through the equipment is able to result in static electricity. Static electricity creates a risk of fire or explosion in the presence of paint or solvent fumes. All parts of the spray system, including the pump, hose assembly, spray gun, and objects in and around the spray area shall be properly grounded to protect against static discharge and sparks. Use Graco conductive or grounded high-pressure airless paint sprayer hoses.
- Verify that all containers and collection systems are grounded to prevent static discharge. Do not use pail liners unless they are antistatic or conductive.
- Connect to a grounded outlet and use grounded extensions cords. Do not use a 3-to-2 adapter.
- Do not use a paint or a solvent containing halogenated hydrocarbons.
- Keep spray area well-ventilated. Keep a good supply of fresh air moving through the area. Keep pump assembly in a well ventilated area. Do not spray pump assembly.
- Do not smoke in the spray area.
- Do not operate light switches, engines, or similar spark producing products in the spray area.
- Keep area clean and free of paint or solvent containers, rags, and other flammable materials.
- Know the contents of the paints and solvents being sprayed. Read all Material Safety Data Sheets (MSDS) and container labels provided with the paints and solvents. Follow the paint and solvents manufacturer's safety instructions.
- Fire extinguisher equipment shall be present and working.
- Sprayer generates sparks. When flammable liquid is used in or near the sprayer or for flushing or cleaning, keep sprayer at least 20 feet (6 m) away from explosive vapors.



ELECTRIC SHOCK HAZARD

This equipment must be grounded. Improper grounding, setup, or usage of the system can cause electric shock.

- Turn off and disconnect power cord before servicing equipment.
- Connect only to grounded electrical outlets.
- Use only 3-wire extension cords.
- Ensure ground prongs are intact on power and extension cords.
- Do not expose to rain. Store indoors.



WARNING



SKIN INJECTION HAZARD

High-pressure spray is able to inject toxins into the body and cause serious bodily injury. In the event that injection occurs, **get immediate surgical treatment.**

- Do not aim the gun at, or spray any person or animal.
- Keep hands and other body parts away from the discharge. For example, do not try to stop leaks with any part of the body.
- Always use the nozzle tip guard. Do not spray without nozzle tip guard in place.
- Use Graco nozzle tips.
- Use caution when cleaning and changing nozzle tips. In the case where the nozzle tip clogs while spraying, follow the **Pressure Relief Procedure** for turning off the unit and relieving the pressure before removing the nozzle tip to clean.
- Equipment maintains pressure after power is shut off. Do not leave the equipment energized or under pressure while unattended. Follow the **Pressure Relief Procedure** when the equipment is unattended or not in use, and before servicing, cleaning, or removing parts.
- Check hoses and parts for signs of damage. Replace any damaged hoses or parts.
- This system is capable of producing 3300 psi (227 bar, 22.7 MPa) psi. Use Graco replacement parts or accessories that are rated a minimum of 3300 psi (227 bar, 22.7 MPa) psi.
- Always engage the trigger lock when not spraying. Verify the trigger lock is functioning properly.
- Verify that all connections are secure before operating the unit.
- Know how to stop the unit and bleed pressure quickly. Be thoroughly familiar with the controls.









EQUIPMENT MISUSE HAZARD

Misuse can cause death or serious injury.

- Always wear appropriate gloves, eye protection, and a respirator or mask when painting.
- Do not operate or spray near children. Keep children away from equipment at all times.
- Do not overreach or stand on an unstable support. Keep effective footing and balance at all times.
- Stay alert and watch what you are doing.
- Do not leave the unit energized or under pressure while unattended. When the unit is not in use, turn off the unit and follow the **Pressure Relief Procedure** for turning off the unit.
- Do not operate the unit when fatigued or under the influence of drugs or alcohol.
- Do not kink or over-bend the hose.
- Do not expose the hose to temperatures or to pressures in excess of those specified by Graco.
- Do not use the hose as a strength member to pull or lift the equipment.
- Do not spray with a hose shorter than 25 feet.
- Do not alter or modify equipment. Alterations or modifications may void agency approvals and create safety hazards.
- Make sure all equipment is rated and approved for the environment in which you are using it.

! WARNING

	<p>PRESSURIZED ALUMINUM PARTS HAZARD</p> <p>Use of fluids that are incompatible with aluminum in pressurized equipment can cause serious chemical reaction and equipment rupture. Failure to follow this warning can result in death, serious injury, or property damage.</p> <ul style="list-style-type: none"> • Do not use 1,1,1-trichloroethane, methylene chloride, other halogenated hydrocarbon solvents or fluids containing such solvents. • Many other fluids may contain chemicals that can react with aluminum. Contact your material supplier for compatibility.
	<p>BURN HAZARD</p> <p>Equipment surfaces and fluid that is heated can become very hot during operation. To avoid severe burns:</p> <ul style="list-style-type: none"> • Do not touch hot fluid or equipment.
 	<p>MOVING PARTS HAZARD</p> <p>Moving parts can pinch, cut or amputate fingers and other body parts.</p> <ul style="list-style-type: none"> • Keep clear of moving parts. • Do not operate equipment with protective guards or covers removed. • Pressurized equipment can start without warning. Before checking, moving, or servicing equipment, follow the Pressure Relief Procedure and disconnect all power sources.
	<p>TOXIC FLUID OR FUMES HAZARD</p> <p>Toxic fluids or fumes can cause serious injury or death if splashed in the eyes or on skin, inhaled, or swallowed.</p> <ul style="list-style-type: none"> • Read MSDSs to know the specific hazards of the fluids you are using. • Store hazardous fluid in approved containers, and dispose of it according to applicable guidelines.
	<p>PERSONAL PROTECTIVE EQUIPMENT</p> <p>Wear appropriate protective equipment when in the work area to help prevent serious injury, including eye injury, hearing loss, inhalation of toxic fumes, and burns. This protective equipment includes but is not limited to:</p> <ul style="list-style-type: none"> • Protective eyewear, and hearing protection. • Respirators, protective clothing, and gloves as recommended by the fluid and solvent manufacturer.
	<p>CALIFORNIA PROPOSITION 65</p> <p>This product contains a chemical known to the State of California to cause cancer, birth defects or other reproductive harm. Wash hands after handling.</p>

Avertissement

Les avertissements suivants concernent la configuration, l'utilisation, la mise à la terre, l'entretien et la réparation de cet équipement. Le point d'exclamation vous renvoie à un avertissement général et les symboles de danger font référence à des risques associés aux procédures. Lorsque ces symboles apparaissent dans le texte du présent manuel ou sur les étiquettes d'avertissement, reportez-vous à ces avertissements. Les symboles de danger et avertissements spécifiques au produit auxquels il n'est pas fait référence dans cette section pourront, le cas échéant, apparaître dans le texte du présent manuel.

AVERTISSEMENT



MISE À LA TERRE

Ce produit doit être mis à la terre. Dans le cas d'un court-circuit électrique, la mise à la terre réduit les risques de décharge électrique en fournissant un fil d'échappement pour le courant électrique. Ce produit est muni d'un câble doté d'un fil de terre avec une prise de terre appropriée. Cette fiche doit être enfichée dans une prise montée et reliée à la terre conformément à la réglementation locale.

- Un mauvais montage de la prise de terre cause un risque sérieux pouvant provoquer une décharge électrique.
- Lors d'une réparation ou d'un remplacement du cordon électrique ou de la prise, ne raccordez le conducteur de terre à aucune borne à fiche plate.
- Le conducteur de terre est celui dont le revêtement isolant est de couleur verte avec ou sans lignes jaunes.
- Contrôlez avec un électricien qualifié ou une personne qualifiée du service d'entretien en cas de doute sur la mise à la terre du matériel ou si les consignes relatives à la mise à la terre ne sont pas bien comprises.
- Ne modifiez pas la prise fournie ; si elle ne rentre pas dans la prise d'alimentation, faites installer une prise conforme par un électricien qualifié.
- Ce matériel est conçu pour être branché sur un circuit de 120 V ou 230 V ; sa prise de terre est semblable à celles illustrées sur la figure ci-dessous.

120 V US

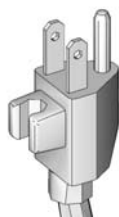

230 V

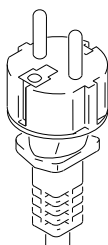

- Branchez ce matériel uniquement sur une prise conçue pour recevoir la prise de ce matériel.
- N'utilisez pas d'adaptateur sur ce matériel.

Rallonges électriques:

- Utilisez uniquement une rallonge électrique à 3 câbles équipée d'une prise de terre et d'une prise avec terre pouvant recevoir la prise de ce matériel.
- Assurez-vous que votre rallonge électrique n'est pas endommagée. Si une rallonge électrique est nécessaire, utilisez du 12 AWG (2,5 mm²) au minimum pour transporter le courant dont a besoin le produit.
- L'utilisation d'une rallonge plus petite aura pour conséquence des chutes de tension et des pertes de puissance ; de plus, une telle rallonge surchauffera.

AVERTISSEMENT



RISQUES D'INCENDIE ET D'EXPLOSION

Des vapeurs inflammables, telles que les vapeurs de solvant et de peinture présentes sur le site, peuvent s'enflammer ou exploser. Afin d'empêcher tout incendie ou explosion :

- Ne pulvérisez pas de produits inflammables ou combustibles près d'une flamme nue ou de sources d'étincelles comme des cigarettes, des moteurs ou des équipements électriques.
- Si de la peinture ou du solvant traverse l'équipement, cela risque de provoquer de l'électricité statique. L'électricité statique crée un risque d'incendie ou d'explosion en présence de vapeurs de peinture ou de solvant. Toutes les pièces du système de pulvérisation, y compris la pompe, l'ensemble de flexibles, le pistolet pulvérisateur et les objets dans et autour de la zone de pulvérisation, doivent être correctement reliées à la terre pour éviter les décharges électrostatiques et les étincelles. Utilisez les flexibles de pulvérisateurs sans air haute pression reliés à la terre ou les conducteurs Graco.
- Assurez-vous que tous les conteneurs et tous les dispositifs de réception sont correctement mis à la terre pour éviter des décharges d'électricité statique. N'utilisez pas de doublure de seau à moins qu'elle ne soit antistatique ou conductrice.
- Branchez l'unité sur une prise reliée à la terre et utilisez des rallonges électriques également mises à la terre. N'utilisez pas d'adaptateur réducteur de 3 à 2.
- N'utilisez pas de peintures ou solvants contenant des hydrocarbures halogénés.
- Assurez-vous que la zone de pulvérisation est bien ventilée. Assurez-vous que l'endroit est bien ventilé. Maintenez l'ensemble de pompe dans une zone bien ventilée. Ne pulvérisez pas l'ensemble de pompe.
- Ne fumez pas dans la zone de pulvérisation.
- Dans la zone de pulvérisation, n'actionnez pas d'interrupteurs, ne faites pas tourner des moteurs et évitez toute autre source d'étincelles.
- Maintenez la zone propre et sans conteneurs de peinture ou de solvant, chiffons imprégnés de peinture ou de solvant, ou tout autre produit inflammable.
- Assurez-vous de connaître la composition des peintures et des solvants pulvérisés. Lisez toutes les fiches techniques de santé-sécurité (FTSS) et les étiquettes se trouvant sur les récipients de peinture et de solvant. Suivez les instructions concernant la sécurité des peintures et des solvants fournies par le fabricant.
- Disposez toujours de dispositifs d'extinction d'incendie en bon état de marche.
- Le pulvérisateur produit des étincelles. Veillez à tenir le pulvérisateur à au moins 6 m (20 pi.) des vapeurs explosives en cas d'utilisation de liquides inflammables dans le pulvérisateur ou à proximité de celui-ci ou lors du rinçage ou du nettoyage.



RISQUES DE DÉCHARGE ÉLECTRIQUE

Cet équipement doit être mis à la terre. Un réglage, une mise à la terre ou une utilisation du système inapproprié(e) peut provoquer une décharge électrique.

- Mettez hors tension et débranchez le câble d'alimentation avant de procéder à un entretien du matériel.
- Utilisez uniquement des prises électriques reliées à la terre.
- N'utilisez que des rallonges à 3 conducteurs.
- Assurez-vous que les fiches de terre de l'alimentation et les rallonges électriques sont intactes.
- N'exposez pas à la pluie. Entreposez l'équipement à l'intérieur.

AVERTISSEMENT









RISQUES D'INJECTION CUTANÉE

La pulvérisation sous haute pression est susceptible d'injecter des produits toxiques dans le corps et de causer des dommages corporels graves. En cas d'injection, **consultez immédiatement un médecin en vue d'une intervention chirurgicale.**

- Ne dirigez jamais le pistolet ni pulvériser vers une personne ou un animal.
- Ne placez pas les mains ou une partie quelconque du corps devant la sortie du pulvérisateur. Par exemple, n'essayez jamais d'arrêter une fuite avec une partie du corps.
- Utilisez toujours le garde-buse. Ne pulvériser jamais sans le garde-buse.
- Utilisez les buses de Graco.
- Nettoyez et changez les buses avec la plus grande précaution. Si la buse se bouche pendant la pulvérisation, suivez la Procédure de décompression afin de couper l'unité et de relâcher la pression avant de retirer la buse pour la nettoyer.
- Équipement maintient la pression après alimentation est coupée. Ne laissez pas l'appareil sous tension ou sous pression sans surveillance. Suivre la Procédure de décompression lorsque l'équipement est sans surveillance ou non utilisé, et avant tout entretien, de nettoyage ou de retirer des pièces.
- Inspectez les flexibles et les pièces pour voir s'ils sont endommagés. Remplacez tous les flexibles ou pièces endommagé(e)s.
- Ce système peut produire une pression de 227 bars (22,7 MPa, 3300 psi). Utilisez des pièces de rechange ou accessoires Graco pouvant supporter une pression minimale de 227 bars (22,7 MPa, 3300 psi).
- Verrouillez toujours la gâchette à chaque arrêt de la pulvérisation. Vérifiez si le verrouillage de la gâchette fonctionne correctement.
- Vérifiez si tous les raccords sont correctement étanches avant d'utiliser l'unité.
- Assurez-vous de bien connaître la marche à suivre pour arrêter l'unité et la décompresser rapidement. Assurez-vous de parfaitement connaître toutes les commandes.

AVERTISSEMENT

 	<p>RISQUES RELATIFS À UNE MAUVAISE UTILISATION DE L'ÉQUIPEMENT Toute mauvaise utilisation peut provoquer des blessures graves, voire mortelles.</p> <ul style="list-style-type: none"> • Portez toujours des lunettes et gants de sécurité appropriés, ainsi qu'un appareil respiratoire ou un masque lors de la peinture. • Ne travaillez pas et ne pulvérisez pas à proximité des enfants. Tenez les enfants à l'écart de cet équipement. • Ne tendez pas le bras trop loin ou n'utilisez pas de support instable. Gardez l'équilibre à tout moment. • Restez toujours alerte et surveillez vos gestes. • Ne laissez pas l'unité en fonctionnement ou sous pression sans surveillance. Lorsque l'unité n'est pas utilisée, veillez à bien l'éteindre et à suivre la Procédure de décompression pour l'arrêter. • N'utilisez pas l'unité si vous êtes fatigué ou sous l'influence de médicaments, de drogue ou d'alcool. • N'emmêlez pas ou ne tordez pas trop le flexible. • N'exposez pas le flexible à des températures ou des pressions supérieures à celles définies par Graco. • N'utilisez pas le flexible comme levier pour soulever ou tirer l'appareil. • Ne pulvérisez pas à l'aide d'un flexible de moins de 7,6 m (25 pi.). • Ne modifiez pas cet équipement. Toute modification apportée à l'unité peut rendre les autorisations des agences nulles et entraîner des risques de sécurité. • Assurez-vous que l'équipement est adapté et homologué pour l'environnement dans lequel il est utilisé.
	<p>RISQUES RELATIFS AUX PIÈCES EN ALUMINIUM SOUS PRESSION L'utilisation dans l'équipement sous pression de fluides incompatibles avec l'aluminium peut provoquer une grave réaction chimique et entraîner la rupture de l'équipement. Le non-respect de cet avertissement peut entraîner la mort, des blessures graves ou des dégâts matériels.</p> <ul style="list-style-type: none"> • N'utilisez pas de trichloroéthane-1,1,1, de chlorure de méthylène ou d'autres solvants à base d'hydrocarbures halogénés, ni de fluides contenant de tels solvants. • De nombreux autres fluides peuvent contenir des produits chimiques susceptibles de réagir avec l'aluminium. Vérifiez la compatibilité auprès du fournisseur du produit.
	<p>RISQUES DE BRÛLURE Les surfaces de l'unité et le fluide chauffé peuvent devenir brûlants quand l'unité fonctionne. Pour éviter de graves brûlures :</p> <ul style="list-style-type: none"> • Ne touchez pas le fluide ou l'équipement chaud.
 	<p>RISQUES RELATIFS AUX PIÈCES EN MOUVEMENT Les pièces en mouvement peuvent pincer, couper ou amputer des doigts ou d'autres parties du corps.</p> <ul style="list-style-type: none"> • Tenez-vous à l'écart des pièces en mouvement. • Ne faites pas fonctionner l'équipement si les écrans de protection ou les capots ont été retirés. • Un équipement sous pression peut démarrer de façon intempestive. Avant la vérification, le déplacement ou l'entretien de l'équipement, exécutez la Procédure de décompression et débranchez toutes les sources d'alimentation électrique.

AVERTISSEMENT



RISQUES RELATIFS AUX FLUIDES OU VAPEURS TOXIQUES

Les fluides ou vapeurs toxiques peuvent causer de graves blessures voire entraîner la mort en cas de projection dans les yeux ou sur la peau, en cas d'inhalation ou d'ingestion.

- Lisez les FTSS pour connaître les dangers spécifiques associés aux fluides que vous utilisez.
- Stockez les fluides dangereux dans des récipients homologués et éliminez-les conformément à la réglementation en vigueur.



ÉQUIPEMENT DE PROTECTION INDIVIDUELLE

Portez un équipement de protection approprié dans la zone de fonctionnement afin d'éviter des blessures graves, y compris des lésions oculaires ou auditives, l'inhalation de vapeurs toxiques et des brûlures. Cet équipement de protection comprend ce qui suit, mais ne s'y limite pas :

- Lunettes protectrices et casque de protection auditive.
- Respirateurs, vêtements de protection et gants, tel que recommandé par le fabricant des fluides et solvants.

PROPOSITION 65 DE CALIFORNIE

Ce produit contient un produit chimique connu dans l'État de la Californie comme provoquant le cancer, des malformations congénitales ou d'autres anomalies de reproduction. Lavez-vous les mains après manipulation.

Advertencia

Las advertencias siguientes corresponden a la puesta en marcha, utilización, conexión a tierra, mantenimiento y reparación de este equipo. El símbolo de exclamación lo alerta sobre una advertencia general y los símbolos de peligro se refieren a riesgos específicos de procedimiento. Cuando aparezcan estos símbolos en el cuerpo de este manual o en las etiquetas de advertencia, consulte nuevamente estas Advertencias. Los símbolos y advertencias de peligro específicos de un producto no incluidos en esta sección pueden aparecer en todo el cuerpo de este manual en donde corresponda.

ADVERTENCIA



CONEXIÓN DE TIERRA

Este producto debe estar conectado a tierra. En caso de cortocircuito, la conexión de tierra reduce el riesgo de descargas eléctricas, ya que proporciona un cable de escape para la corriente eléctrica. Este producto está equipado con un cable que tiene un conjunto de cable de conexión de tierra con un enchufe de conexión de tierra apropiado. La clavija debe estar enchufada en una toma correctamente instalada y conectada a tierra de acuerdo con los códigos y decretos locales.

- Una instalación incorrecta del enchufe de conexión a tierra puede crear el riesgo de descargas eléctricas.
- Cuando sea necesario reparar o reemplazar el cable o el enchufe, conecte el cable de conexión a tierra a uno de los terminales de hoja plana.
- El cable de conexión a tierra es el cable con aislamiento de color verde o con rayas amarillas.
- Consulte a un electricista o técnico cualificado si no comprende las instrucciones de conexión a tierra, o si tiene dudas con respecto a la conexión a tierra de este producto.
- No modifique la clavija suministrada; si no encaja en la toma eléctrica, pida a un electricista cualificado que instale una toma de corriente adecuada.
- Este producto es para usar en un circuito de 120 V o 230 V nominales y tiene un enchufe de conexión de tierra similar al enchufe ilustrado en la figura siguiente.

120V US



230V

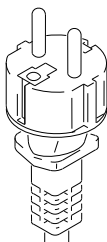

- Conecte el producto únicamente a una toma de corriente que tenga la misma configuración que el enchufe.
- No utilice un adaptador con este producto.

Cables de extensión:

- Use únicamente un cable de extensión trifásico que tenga un enchufe macho con conexión de tierra y un tomacorriente que acepte el enchufe del producto.
- Asegúrese de que el cable de extensión no esté dañado. Si fuera necesario utilizar un cable de extensión, utilice uno de 12 AWG (2,5 mm²) como mínimo para transportar la corriente requerida por el producto.
- Un cable de menor calibre podría causar caídas de tensión en la línea, pérdidas de potencia y sobrecalentamiento.

ADVERTENCIA



PELIGRO DE INCENDIO Y EXPLOSIÓN

Las emanaciones inflamables, como los vapores de disolvente o de pintura en la zona de trabajo pueden incendiarse o explotar. Para evitar incendios y explosiones:

- No pulverice materiales inflamables o combustibles cerca de una llama desnuda o fuentes de ignición, como cigarrillos, motores o equipo eléctrico.
- El paso de pintura o disolvente a través del equipo puede desarrollar electricidad estática. La electricidad estática en presencia de emanaciones de pintura o disolvente genera peligro de incendio o explosión. Todas las piezas del sistema de pulverización, incluso la bomba, conjunto de manguera, pistola de pulverización y objetos en y alrededor de la zona de pulverización deben estar conectadas a tierra correctamente como protección contra las descargas estáticas y las chispas. Use mangueras Graco para pulverizadores de pintura sin aire, de alta presión, conductores o conectados a tierra.
- Para evitar las descargas estáticas, compruebe que todos los recipientes y sistemas de recuperación están conectados a tierra. No use forros de cubo salvo que sean antiestáticos o conductores.
- Conecte a un tomacorriente conectado a tierra y use cables de extensión conectados a tierra. No use un adaptador de 3 a 2 clavijas.
- No utilice pintura ni un disolvente que contenga hidrocarburos halogenados
- Mantenga la zona de pulverización bien ventilada. Mantenga un suministro de aire fresco circulando por la zona. Mantenga el conjunto de la bomba en una zona bien ventilada. No pulverice el conjunto de la bomba.
- No fume en el área de pulverización.
- No accione interruptores de luz, motores o productos similares que pueden producir chispas en el área de pulverización.
- Mantenga la zona limpia y sin recipientes de pintura o disolvente, trapos y otros materiales inflamables.
- Conozca el contenido de las pinturas y los disolventes que está pulverizando. Lea todas las Hojas de datos de seguridad del material (MSDS) y las etiquetas de los recipientes suministrados con las pinturas y los disolventes. Siga las instrucciones de seguridad del fabricante de pintura y disolvente.
- Asegúrese de que el equipo de extinción de incendios está presente y en buen estado de funcionamiento.
- La pulverizadora genera chispas. Cuando se usa un líquido inflamable en el pulverizador o cerca de él, o para lavado o limpieza, mantenga el pulverizador alejado 20 pies (6 m) como mínimo de los vapores explosivos.



PELIGRO DE DESCARGA ELÉCTRICA

Este equipo debe estar conectado a tierra. La conexión a tierra, configuración o utilización incorrecta del sistema puede causar descargas eléctricas.

- Apague y desconecte la alimentación eléctrica antes de desconectar el equipo.
- Conéctelo únicamente a tomacorrientes conectados a tierra.
- Utilice únicamente cables de extensión de 3 hilos.
- Asegúrese de que las clavijas de tierra estén intactas en los cables de alimentación y extensión.
- No exponer a la lluvia. Almacenar en interiores.

! ADVERTENCIA



PELIGRO DE INYECCIÓN A TRAVÉS DE LA PIEL

La pulverización a alta presión puede inyectar toxinas en el cuerpo y causar lesiones graves. En caso de que se produzca la inyección, **busque inmediatamente tratamiento quirúrgico.**

- No dirija la pistola ni el chorro de pulverización hacia las personas o animales.
- Mantenga las manos y otras partes del cuerpo alejadas de la descarga. Por ejemplo, no intente detener las fugas con ninguna parte del cuerpo.
- Use siempre el protector de boquilla. No pulverice sin el protector de boquilla en su lugar.
- Utilice boquillas de pulverización de Graco.
- Sea precavido al limpiar y cambiar las boquillas de pulverización. En caso de que la boquilla de pulverización se atasque mientras pulveriza, siga el **Procedimiento de descompresión** para apagar la unidad y liberar la presión antes de retirar la boquilla de pulverización para limpieza.
- Equipo mantiene la presión después del encendido se apaga. No deje el equipo energizado o bajo presión mientras desatendida. Siga el Procedimiento de descompresión cuando el equipo es desatendido o no en uso, y antes de dar servicio, limpieza o de quitar partes.
- Verifique las mangueras y las piezas en busca de signos de daños. Sustituya todas las mangueras y piezas dañadas.
- Este sistema tiene capacidad para producir una presión de 3300 psi (227 bar, 22,7 MPa). Use piezas de repuesto o accesorios de Graco con capacidad para 3300 psi (227 bar, 22,7 MPa) de presión nominal como mínimo.
- Enganche siempre el seguro del gatillo cuando no esté pulverizando. Verifique que el seguro del gatillo funcione correctamente.
- Antes de utilizar la unidad, verifique todas las conexiones.
- Sepa cómo parar la unidad y purgar rápidamente la presión. Familiarícese a fondo con los controles.









PELIGROS DEBIDOS A LA UTILIZACIÓN INCORRECTA DEL EQUIPO

La utilización incorrecta puede provocar la muerte o lesiones graves.

- Al pintar, utilice siempre guantes, protección ocular y un respirador o máscara adecuados.
- No use el equipo ni pulverice cerca de niños. Mantenga a los niños alejados del equipo en todo momento.
- No se incline ni se ponga de pie sobre un soporte inestable. Mantenga un sostén y equilibrio efectivo en todo momento.
- Manténgase alerta y preste atención a lo que hace.
- No deje la unidad encendida ni presurizada mientras esté desatendida. Cuando no use la unidad, apáguela y siga el Procedimiento de descompresión para apagar la unidad.
- No utilice el equipo si está cansado o bajo los efectos de medicamentos o del alcohol.
- No retuerza ni doble las mangueras.
- No exponga la manguera a temperaturas o presiones que excedan las especificaciones de Graco.
- No utilice la manguera para levantar o tirar del equipo.
- No pulverice con una manguera que sea más corta de 25 pies (8 m aprox.).
- No altere ni modifique el equipo. Las alteraciones o modificaciones pueden anular las aprobaciones de las agencias y crear peligros para la seguridad.
- Asegúrese de que todos los equipos tengan los valores nominales y las aprobaciones acordes al entorno en que los usa.

⚠️ ADVERTENCIA

	<p>PELIGRO DE PIEZAS DE ALUMINIO A PRESIÓN</p> <p>La utilización de fluidos que son incompatibles con aluminio en un equipo presurizado puede provocar una reacción química grave y destrucción del equipo. Cualquier incumplimiento de esta advertencia puede causar la muerte, lesiones graves o daños a la propiedad.</p> <ul style="list-style-type: none"> • No use tricloroetano 1,1,1, cloruro de metileno u otros disolventes de hidrocarburos halogenados o productos que contengan dichos disolventes. • Muchos otros fluidos pueden contener sustancias químicas que pueden reaccionar con el aluminio. Consulte con su proveedor de materiales para ver la compatibilidad.
	<p>PELIGRO DE QUEMADURAS</p> <p>Las superficies del equipo y el fluido que se calienta pueden calentarse mucho durante el funcionamiento. Para evitar las quemaduras graves:</p> <ul style="list-style-type: none"> • No toque el fluido caliente ni el equipo.
 	<p>PELIGRO DE PIEZAS MÓVILES</p> <p>Las piezas móviles pueden dañar, cortar o amputar los dedos u otras partes del cuerpo.</p> <ul style="list-style-type: none"> • Manténgase alejado de las piezas móviles. • No utilice el equipo sin las cubiertas de protección. • El equipo presurizado puede ponerse en marcha inesperadamente. Antes de revisar, mover o dar servicio al equipo, siga el Procedimiento de descompresión y desconecte todas las fuentes de alimentación.
	<p>PELIGRO DE VAPORES O FLUIDOS TÓXICOS</p> <p>Los fluidos o los vapores tóxicos pueden provocar serios daños o incluso la muerte si entran en contacto con los ojos o la piel, se inhalan o se ingieren.</p> <ul style="list-style-type: none"> • Lea la MSDS para conocer los peligros específicos de los fluidos que esté utilizando. • Guarde los fluidos peligrosos en un envase adecuado que haya sido aprobado. Proceda a su eliminación siguiendo las directrices pertinentes.
	<p>EQUIPO DE PROTECCIÓN PERSONAL</p> <p>Use equipo de protección adecuado en la zona de trabajo para contribuir a evitar lesiones graves, incluso lesiones oculares, pérdida auditiva, inhalación de emanaciones tóxicas y quemaduras. Este equipo protector incluye, entre otros, lo siguiente:</p> <ul style="list-style-type: none"> • Gafas protectoras y protección auditiva. • Mascarillas, ropa de protección y guantes que cumplan con las recomendaciones del fabricante del fluido y el disolvente.
	<p>PROPOSICIÓN 65 DE CALIFORNIA</p> <p>Este producto contiene una sustancia química conocida para el Estado de California como causante de cáncer, defectos de nacimiento u otros daños reproductivos. Lávese las manos después de manipular el producto.</p>

Waarschuwing

De onderstaande waarschuwingen betreffen de installatie, het gebruik, de aarding, het onderhoud en de reparatie van deze apparatuur. Het symbool met het uitroepteken verwijst naar een algemene waarschuwing en de gevarensymbolen verwijzen naar procedurespecifieke risico's. Als u deze symbolen in de handleiding of op de waarschuwingslabels ziet, raadpleeg dan deze Waarschuwingen. Productspecifieke gevarensymbolen en waarschuwingen die niet in dit hoofdstuk staan beschreven, staan vermeld in de gehele handleiding waar deze van toepassing zijn.

WAARSCHUWING



AARDING

Dit product moet worden geaard. In het eventuele geval van een elektrische kortsluiting, vermindert de aarding het risico op een elektrische schok door de elektrische stroom een ontsnappingsdraad te bieden. Dit product is uitgerust met een snoer voorzien van een aardingsleiding en een geschikte aardingsstekker. De stekker moet worden gestoken in een goed geïnstalleerd stopcontact dat is geaard conform alle ter plekke geldende regels en voorschriften.

- Onjuiste installatie van de aardingsstekker kan leiden tot het risico op elektrische schokken.
- Als het snoer of de stekker moet worden gerepareerd of vervangen, mag de aardingsleiding niet worden aangesloten op een van de platte klemmen.
- De draad met de isolatiemantel die van buiten groen met of zonder gele strepen is, is de aardingsleiding.
- Vraag een gediplomeerde elektricien of servicemonteur of het product op de juiste wijze is geaard als u de aardingsinstructies niet volledig begrijpt of in geval van twijfel.
- Pas de meegeleverde stekker niet aan: als hij niet in het stopcontact past, laat een gediplomeerde elektricien dan het juiste stopcontact installeren.
- Dit product is bedoeld voor gebruik in een circuit van 120 V of 230 V nominaal en heeft een aardingsstekker gelijkaardig met de stekkers weergegeven in de onderstaande afbeelding.

120V US

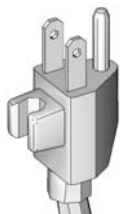

230V

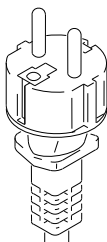

- Sluit het product alleen aan op een stopcontact dat dezelfde configuratie heeft als de stekker.
- Gebruik geen adapter in combinatie met dit product.

Verlengsnoeren:

- Gebruik alleen een 3-aderig verlengsnoer met een aardingsstekker en een contrastekker waarin de stekker van het product past.
- Controleer of uw verlengsnoer niet is beschadigd. Als een verlengsnoer nodig is, gebruik dan minimaal 12 AWG (2,5 mm²) om de stroom die het product verbruikt te kunnen geleiden.
- Een ondermaats snoer resulteert in een val van de lijnspanning, vermogensverlies en oververhitting.

WAARSCHUWING



BRAND- EN EXPLOSIEGEVAAR

Ontvlambare dampen in het werkgebied, zoals die van oplosmiddelen en verf, kunnen ontbranden of exploderen. Ter voorkoming van brand en explosies:

- Spuit nooit ontvlambare of brandbare materialen in de buurt van open vuur of ontstekingsbronnen zoals sigaretten, motoren en elektrische apparatuur.
- Verf of oplosmiddelen die door het apparaat stromen, kunnen statische elektriciteit opwekken. Statische elektriciteit houdt een gevaar op ontbranding of explosie in, in de nabijheid van dampen van verf of oplosmiddelen. Alle onderdelen van het spuitsysteem, inclusief de pomp, de complete slang, het spuitpistool en voorwerpen in en rondom het spuitgebied moeten naar behoren worden geaard ter bescherming tegen statische ontlading en vonken. Gebruik Graco geleidende of geaarde airless hogedruk-verfspuitslangen.
- Controleer of alle houders en opvangsystemen geaard zijn om statische ontlading te voorkomen. Gebruik geen gevoerde emmers tenzij ze antistatisch of geleidend zijn.
- Sluit aan op een geaard stopcontact en gebruik geaarde verlengsnoeren. Gebruik geen 3-pins naar 2-pins adapter.
- Gebruik geen verf of oplosmiddel dat halogeenkoolwaterstoffen bevat.
- Houd het spuitgebied goed geventileerd. Zorg ervoor dat er voldoende frisse lucht door de ruimte stroomt. Bewaar de pompconstructie in een goed geventileerde ruimte. Spuit niet op de pompconstructie.
- Rook niet in het spuitgebied.
- Schakel geen lichtschakelaars, motoren of soortgelijke producten die vonken veroorzaken in het spuitgebied in.
- Houd de ruimte vrij van houders met verf of oplosmiddel, lappen en andere brandbare materialen.
- Ga na uit welke bestanddelen de verf en de oplosmiddelen die u gebruikt, bestaan. Lees alle veiligheidsinformatiebladen (VIB of MSDS) en de labels van de verf en de oplosmiddelen. Volg de veiligheidsinstructies van de fabrikant van de verf en de oplosmiddelen.
- Er moet werkende brandblusapparatuur aanwezig zijn.
- Het spuitapparaat genereert vonken. Wanneer u brandbare vloeistof gebruikt in of bij het spuitapparaat of om het apparaat door te spoelen of te reinigen, houd dan het spuitapparaat op minimaal 6 meter (20 voet) afstand van explosieve dampen.



GEVAAR VOOR ELEKTRISCHE SCHOKKEN

Deze apparatuur moet worden geaard. Slechte aarding, onjuiste instelling of verkeerd gebruik van het systeem kan elektrische schokken veroorzaken.

- Zet het apparaat uit en haal de stekker uit het stopcontact voordat u onderhoud gaat plegen aan de apparatuur.
- Sluit alleen aan op een geaard stopcontact.
- Gebruik alleen 3-aderige verlengsnoeren.
- Zorg ervoor dat de aardingspennen op het netsnoer en de verlengsnoeren intact zijn.
- Stel niet bloot aan regen. Bewaar binnenshuis.

WAARSCHUWING



GEVAAR VOOR INJECTIE DOOR DE HUID

Door spuitmateriaal onder hoge druk kunnen giftige stoffen door de huid dringen en ernstig lichamelijk letsel veroorzaken. Laat u onmiddellijk behandelen door een medisch specialist indien er zich een injectie voordoet.

- Richt het pistool niet naar of spuit niet op mensen of dieren.
- Houd uw handen of andere lichaamsdelen weg bij de afvoer. Probeer bijvoorbeeld nooit lekkages te stoppen met een lichaamsdeel.
- Gebruik altijd de spuittipbeschermer. Spuit nooit zonder dat de spuittipbeschermer op zijn plaats is aangebracht.
- Gebruik Graco-spuittips.
- Wees voorzichtig bij het reinigen en vervangen van de spuittips. Als de spuittip verstopt raakt tijdens het spuiten, volgt u de Drukontlastingsprocedure om het apparaat uit te schakelen en de druk te ontlasten alvorens u de spuittip verwijdert om hem te reinigen.
- Apparatuur handhaaft de druk nadat de stroom is uitgeschakeld. Laat de apparatuur spanning niet verlaten of onder druk terwijl onbeheerd achter. Volg de Drukontlastingsprocedure wanneer de apparatuur onbeheerd of niet in gebruik, en voor het onderhoud, schoonmaak, of verwijderen van onderdelen.
- Controleer de slangen en onderdelen op tekenen van beschadiging. Vervang alle beschadigde slangen of onderdelen.
- Dit systeem kan 227 bar (22,7 MPa, 3300 psi) produceren. Gebruik reserveonderdelen of hulpstukken van Graco met een vermogen van minimaal 227 bar (22,7 MPa, 3300 psi).
- Vergrendel de trekker altijd wanneer u niet spuit. Ga na of de vergrendeling van de trekker correct werkt.
- Controleer of alle aansluitingen goed vast zitten voor u het apparaat gaat gebruiken.
- Zorg ervoor dat u weet hoe u het apparaat moet stopzetten en hoe u snel de druk kunt ontlasten. Zorg dat u vertrouwd bent met de bedieningsknoppen.

WAARSCHUWING



GEVAAR VAN VERKEERD GEBRUIK VAN DE APPARATUUR

Verkeerd gebruik kan leiden tot dodelijke ongevallen of ernstig letsel.

- Draag altijd geschikte handschoenen, oogbescherming en een masker of ademhalingsapparaat als u verft.
- Gebruik het apparaat niet of spuit niet in de nabijheid van kinderen. Houd kinderen altijd uit de buurt van het apparaat.
- Reik niet te ver met het apparaat of ga niet op een onstabiele ondergrond staan. Zorg ervoor dat u altijd stevig en in evenwicht staat.
- Blijf alert en let op wat u doet.
- Laat het apparaat nooit in werking of onder druk staan als er geen toezicht is. Schakel het apparaat uit wanneer deze niet wordt gebruikt en volg de Drukontlastingsprocedure om het apparaat uit te schakelen.
- Bedien het apparaat niet als u moe bent of onder invloed bent van alcohol of geneesmiddelen.
- Zorg dat er geen kink in de slang komt of buig hem niet te ver door.
- Stel de slang niet bloot aan temperaturen of drukwaarden die boven de Graco-specificaties liggen.
- Gebruik de slang niet als houvast om de apparatuur voort te trekken of op te tillen.
- Spuit niet met een slang die korter is dan 7,6 meter (25 feet).
- Breng geen veranderingen of wijzigingen in de apparatuur aan. Veranderingen of wijzigingen kunnen veiligheidsrisico's inhouden en ertoe leiden dat de goedkeuringen van agentschappen ongeldig worden.
- Zorg dat alle apparatuur gekeurd en goedgekeurd is voor de omgeving waarin u ze gebruikt.



GEVAAR VAN ALUMINIUM ONDERDELEN ONDER DRUK

Het gebruik van vloeistoffen die niet compatibel zijn met aluminium in apparatuur die onder druk staat, kan leiden tot ernstige chemische reacties en kan ervoor zorgen dat de apparatuur stuk gaat. Wanneer u deze waarschuwing niet opvolgt, kan dat leiden tot overlijden, ernstig lichamelijk letsel of materiële schade.

- Gebruik geen 1,1,1-trichloorethaan, methyleenchloride, andere halogeenkoolwaterstofoplosmiddelen of vloeistoffen die dergelijke oplosmiddelen bevatten.
- Veel andere vloeistoffen kunnen chemicaliën bevatten die kunnen reageren met aluminium. Neem contact op met uw materiaalleverancier om te weten welke materialen compatibel zijn.



GEVAAR VAN BRANDWONDEN

Het oppervlak van de apparatuur en de vloeistof die wordt verhit, kunnen zeer heet worden tijdens het gebruik. Om ernstige brandwonden te vermijden:

- Raak de warme vloeistof of de apparatuur niet aan.





GEVAAR VAN BEWEGENDE ONDERDELEN

Bewegende onderdelen kunnen vingers en andere lichaamsdelen afknellen, amputeren of snijwonden veroorzaken.

- Blijf uit de buurt van bewegende onderdelen.
- Laat apparatuur niet draaien als de beschermwanden of -kappen zijn verwijderd.
- Apparatuur die onder druk staat, kan zonder waarschuwing starten. Voordat u de apparatuur controleert, verplaatst of er onderhoud aan uitvoert, voert u eerst de Drukontlastingsprocedure uit en koppelt u alle voedingsbronnen los.

WAARSCHUWING

	<p>GEVAAR VAN GIFTIGE VLOEISTOFFEN OF DAMPEN</p> <p>Giftige vloeistoffen of dampen kunnen ernstig letsel of zelfs de dood veroorzaken als deze in de ogen of op de huid spatten of ingeademd of ingeslikt worden.</p> <ul style="list-style-type: none"> • Lees de veiligheidsinformatiebladen (VIB of MSDS) zodat u de specifieke gevaren kent van de gebruikte vloeistoffen. • Bewaar gevaarlijke vloeistof in goedgekeurde houders en voer ze af conform alle geldende richtlijnen.
	<p>PERSOONLIJKE BESCHERMINGSMIDDELEN</p> <p>Draag gepaste beschermingsmiddelen wanneer u zich in de werkrumte bevindt om ernstige letsels zoals oogletsels, gehoorverlies, inademing van giftige dampen en brandwonden te voorkomen. Deze beschermingsmiddelen bestaan onder andere uit:</p> <ul style="list-style-type: none"> • Gezichts- en gehoorbescherming. • Ademhalingsstoestellen, beschermende kleding en handschoenen, zoals aanbevolen door de fabrikant van de vloeistoffen en oplosmiddelen.
	<p>PROPOSITION 65 (WET IN CALIFORNIË)</p> <p>Dit product bevat een chemische stof waarvan in de staat Californië bekend is dat ze kanker en geboortefwijkingen of andere reproductieve schade veroorzaakt. Was uw handen na het werken met dit product.</p>

Warnung

Die folgenden Warnhinweise betreffen die Einrichtung, Verwendung, Erdung, Wartung und Reparatur dieses Geräts. Das Symbol mit dem Ausrufezeichen steht bei einem allgemeinen Warnhinweis, und das Gefahrensymbol bezieht sich auf Risiken, die während bestimmter Arbeiten auftreten. Wenn diese Symbole in dieser Betriebsanleitung oder auf Warnschildern erscheinen, müssen diese Warnhinweise beachtet werden. In dieser Anleitung können auch produktspezifische Gefahrensymbole und Warnhinweise erscheinen, die nicht in diesem Abschnitt behandelt werden.

WARNUNG



ERDUNG

Dieses Produkt muss geerdet sein. Im Falle eines elektrischen Kurzschlusses senkt die Erdung die Gefahr von Elektroschocks, indem sie eine Ableitung für den elektrischen Strom bietet. Das Produkt ist mit einem Kabel ausgestattet, das über einen Erdungsleiter mit einem geeigneten Erdungsstecker verfügt. Der Stecker muss in eine Steckdose eingesteckt werden, die ordnungsgemäß installiert und alle anwendbaren Sicherheitsvorschriften erfüllt.

- Fehlerhafte Installation des Erdungssteckers kann Stromschlaggefahr verursachen.
- Wenn die Schnur oder der Stecker repariert oder ausgetauscht werden müssen, darf der Erdungsleiter nicht an eine der Flachklemmen angeschlossen werden.
- Der isolierte Leiter mit grüner Außenfläche mit oder ohne gelbe Streifen ist der Erdungsleiter.
- Wenden Sie sich an einen Elektriker oder Wartungstechniker, wenn Sie die Erdungsanweisungen nicht vollständig verstehen, oder wenn Sie Zweifel haben, ob das Produkt richtig geerdet ist.
- Der mitgelieferte Stecker darf nicht modifiziert werden. Wenn er nicht in die Steckdose passt, muss von einem Elektriker eine passende Steckdose angebracht werden.
- Dieses Produkt ist zum Anschluss an einen Stromkreis mit einer Nennspannung von 120 V oder 230 V bestimmt und verfügt über einen Erdungsstecker ähnlich dem in der Abbildung unten dargestellten Stecker.

120 V USA

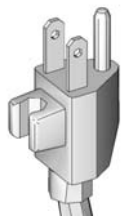

230 V

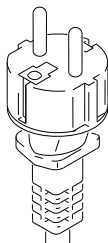

- Das Produkt darf nur an eine Steckdose angeschlossen werden, die genauso aufgebaut ist wie der Stecker.
- An diesem Produkt darf kein Adapter verwendet werden.

Verlängerungskabel:

- Verwenden Sie nur ein dreiadriges Verlängerungskabel mit Schukostecker und entsprechender Buchse zur Aufnahme des Produktsteckers.
- Darauf achten, dass das Kabel frei von Beschädigungen ist. Ist ein Verlängerungskabel notwendig, verwenden Sie eines mit einem Aderquerschnitt von mindestens 2,5 mm² (12 AWG), damit es für die Stromaufnahme des Produkts ausgelegt ist.
- Ein zu kleines Kabel führt zu einem Abfall der Leitungsspannung sowie zu Leistungsverlust und Überhitzung.

WARNUNG



BRAND- UND EXPLOSIONSGEFAHR

Entflammable Dämpfe im Arbeitsbereich, wie Lösemittel- und Lackdämpfe, können explodieren oder sich entzünden. So verringern Sie die Brand- und Explosionsgefahr:

- Keine entflammbaren oder brennbaren Materialien neben offenen Flammen oder Zündquellen wie Zigaretten, Motoren und elektrischen Anlagen versprühen.
- Durch das Gerät fließende Lacke oder Lösemittel können eine statische Aufladung verursachen. Statische Aufladung in Anwesenheit von Lack- oder Lösungsmitteldämpfen stellt ein Brand- oder Explosionsrisiko dar. Alle Teile des Spritzgerätes, einschließlich der Pumpe, der Schlaucheinheit, der Spritzpistole sowie die Objekte im und um den Spritzbereich müssen ordentlich geerdet werden, um statische Entladungen und Funkenbildungen zu vermeiden. Verwenden Sie leitfähige oder geerdete Hochdruckschläuche für Airless-Farbspritzgeräte von Graco.
- Überprüfen, ob alle Behälter und Auffangsysteme geerdet sind, um statische Entladungen zu verhindern. Nur antistatische oder leitfähige Eimereinsätze verwenden.
- Schließen Sie das Gerät an eine geerdete Steckdose an und verwenden Sie nur geerdete Verlängerungskabel. Verwenden Sie keine Adapter.
- Keine Lacke oder Lösemittel mit Halogenkohlenwasserstoffen verwenden.
- Der Spritzbereich muss stets gut belüftet sein. Der Spritzbereich sollte stets mit einer ausreichend Frischluft versorgt sein. Setzen Sie die Pumpe ausschließlich in gut belüfteten Bereichen ein. Spritzen Sie niemals Farben oder Lacke auf die Pumpe.
- Im Spritzbereich nicht rauchen.
- Keine Lichtschalter, Motoren oder ähnliche funkenerzeugende Produkte im Spritzbereich betätigen bzw. einsetzen.
- Dafür sorgen, dass der Bereich sauber bleibt und keine Lack- und Lösungsmittelbehälter, Stoffe oder andere entflammbare Materialien enthält.
- Machen Sie sich mit den Inhaltsstoffen der gespritzten Lacke und Lösemittel vertraut. Lesen Sie alle Material Sicherheitsdatenblätter (MSDB) und Behälteraufschriften der benutzten Lacke und Lösemittel. Befolgen Sie die Sicherheitshinweise der Hersteller der Lacke und Lösemittel.
- Es muss immer ein betriebsbereiter Feuerlöscher bereit gehalten werden.
- Das Spritzgerät erzeugt Funken. Wenn brennbare Flüssigkeiten im oder um das Spritzgerät verwendet oder zum Spülen oder Reinigen benutzt werden, muss das Spritzgerät mindestens 6 m von allen brennbaren Dämpfen entfernt sein.



GEFAHR DURCH ELEKTRISCHEN SCHLAG

Dieses Gerät muss geerdet sein. Falsche Erdung oder Einrichtung sowie eine falsche Verwendung des Systems kann einen elektrischen Schlag verursachen.

- Schalten Sie vor dem Durchführen von Wartungsarbeiten immer den Netzschalter aus und ziehen Sie den Netzstecker.
- Nur an geerdete Steckdosen anschließen.
- Verwenden Sie nur dreiadriges Verlängerungskabel.
- Die Erdungskontakte müssen sowohl am Stromkabel als auch bei den Verlängerungskabeln intakt sein.
- Schützen Sie die Anlage vor Regen und Nässe. Bewahren Sie sie nicht im Freien auf.

WARNUNG









GEFAHR DURCH EINDRINGEN DES MATERIALS IN DIE HAUT

Mit dem unter hohem Druck stehenden Spritzmaterial können Gifte in den Körper eindringen, die schwere Verletzungen verursachen können. Sollte Material in die Haut eingedrungen sein, **ist eine sofortige ärztliche Behandlung notwendig.**

- Die Pistole nicht auf Menschen oder Tiere richten oder spritzen.
- Halten Sie Hände und andere Körperteile vom Auslass fern. Versuchen Sie beispielsweise nicht, austretendes Material mit einem Körperteil aufzuhalten.
- Verwenden Sie stets den Düsenschutz. Spritzen Sie niemals, ohne dass der Düsenschutz angebracht ist.
- Graco-Düsen verwenden.
- Gehen Sie beim Reinigen und Wechseln der Düsen vorsichtig vor. Sollte die Düse während des Spritzens verstopfen, führen Sie die Druckentlastung durch, um das Gerät abzuschalten und den Druck zu entlasten, bevor die Düse zu Reinigungszwecken abgenommen wird.
- Ausrüstung hält Druck nachdem die Stromversorgung abgeschaltet. Lassen Sie das Gerät nicht unter Spannung oder unter Druck, während unbeaufsichtigt. Befolgen Sie die Druckentlastung, wenn das Gerät unbeaufsichtigt ist oder nicht benutzt wird, und vor der Wartung, Reinigung oder Entfernen von Teilen.
- Untersuchen Sie die Schläuche und Teile auf Anzeichen von Beschädigung. Wechseln Sie alle Schläuche und Teile aus, die verschlissen oder beschädigt sind.
- Dieses System kann bis zu 3300 psi (227 bar, 22,7 MPa) erzeugen. Verwenden Sie daher Ersatzteile und Zubehör, die für mindestens 3300 psi (227 bar, 22,7 MPa) ausgelegt sind.
- Verriegeln Sie immer die Abzugssperre, wenn nicht gespritzt wird. Prüfen Sie, ob die Abzugssperre einwandfrei funktioniert.
- Überprüfen, ob alle Anschlüsse fest sind, bevor das Gerät in Betrieb genommen wird.
- Machen Sie sich mit dem Verfahren zum Anhalten des Geräts und zum raschen Ablassen des Drucks vertraut. Machen Sie sich mit allen Steuerelementen gründlich vertraut.

⚠️ **WARNUNG**

 	<p>GEFAHR DURCH MISSBRÄUCLICHE GERÄTEVERWENDUNG Missbräuchliche Verwendung des Gerätes kann zu tödlichen oder schweren Verletzungen führen.</p> <ul style="list-style-type: none"> • Beim Spritzen immer Schutzhandschuhe, Schutzbrille und Atemschutzmaske tragen. • Das Gerät darf nicht in der Nähe von Kindern eingesetzt werden. Kinder müssen zu jeder Zeit vom Gerät ferngehalten werden. • Strecken Sie sich während der Benutzung nicht und stellen Sie sich nicht auf unsichere Unterlagen. Sorgen Sie stets für einen sicheren und gut balancierten Stand. • Bleiben Sie wachsam und achten Sie darauf, was Sie tun. • Das eingeschaltete oder unter Druck stehende Gerät darf nicht unbeaufsichtigt gelassen werden. Wird das Gerät nicht verwendet, schalten Sie es aus und führen Sie die Druckentlastung durch, um das Gerät abzuschalten. • Das Gerät nicht bei Ermüdung oder unter dem Einfluss von Medikamenten oder Alkohol bedienen. • Den Schlauch nicht knicken oder zu stark biegen. • Den Schlauch keinen Temperaturen oder Drücken oberhalb der Graco-Spezifikationen aussetzen. • Den Schlauch nicht zum Ziehen oder Heben der Anlage benutzen. • Spritzen Sie nicht mit einem Schlauch, der kürzer ist als 7,6 m (25 ft). • Das Gerät darf nicht verändert oder modifiziert werden. Durch Veränderungen oder Modifikationen können die Zulassungen erlöschen und Gefahrenquellen entstehen. • Sicherstellen, dass alle Geräte für die Umgebung ausgelegt und genehmigt sind, in der sie eingesetzt werden.
	<p>GEFAHR DURCH DRUCKBEAUFSCHLAGTE ALUMINIUMTEILE Die Verwendung von Materialien in unter Druck stehenden Geräten, die nicht mit Aluminium kompatibel sind, können zu schwerwiegenden chemischen Reaktionen und zum Bruch der Geräte führen. Eine Nichtbeachtung dieser Warnung kann zum Tod, schweren Verletzungen oder Sachschäden führen.</p> <ul style="list-style-type: none"> • Verwenden Sie niemals 1,1,1-Trichlorethan, Methylenchlorid, andere Lösemittel mit halogenisierten Kohlenwasserstoffen oder Materialien, die solche Lösemittel enthalten. • Viele andere Flüssigkeiten können Chemikalien enthalten, die nicht mit Aluminium kompatibel sind. Lassen Sie sich die Verträglichkeit vom Materialhersteller bestätigen.
	<p>VERBRENNUNGSGEFAHR Geräteoberflächen und erwärmte Flüssigkeiten können während des Betriebs sehr heiß werden. Um schwere Verbrennungen zu vermeiden:</p> <ul style="list-style-type: none"> • Kein heißes Material oder heiße Geräte berühren.
 	<p>GEFAHR DURCH BEWEGLICHE TEILE Bewegliche Teile können Finger oder andere Körperteile einklemmen oder abtrennen.</p> <ul style="list-style-type: none"> • Abstand zu den beweglichen Teilen halten. • Gerät niemals ohne Schutzabdeckungen in Betrieb nehmen. • Unter Druck stehende Geräte können ohne Vorwarnung von selbst starten. Führen Sie daher vor Überprüfung, Bewegung oder Wartung des Gerätes die in dieser Betriebsanleitung beschriebene Druckentlastung durch und schalten Sie alle Energiequellen ab.



WARNUNG



GEFAHR DURCH GIFTIGE FLÜSSIGKEITEN ODER DÄMPFE

Giftige Flüssigkeiten oder Dämpfe können schwere oder tödliche Verletzungen verursachen, wenn sie in die Augen oder auf die Haut gelangen oder geschluckt oder eingeatmet werden.

- Informieren Sie sich über die spezifischen Gefahren der verwendeten Materialien anhand der MSDBs.
- Gefährliche Flüssigkeiten nur in dafür zugelassenen Behältern lagern und die Flüssigkeiten gemäß den zutreffenden Vorschriften entsorgen.



PERSÖNLICHE SCHUTZAUSRÜSTUNG

Beim Aufenthalt im Arbeitsbereich entsprechende Schutzbekleidung tragen, um schweren Verletzungen (wie Augenverletzungen, Einatmen von giftigen Dämpfen, Verbrennungen oder Gehörschäden) vorzubeugen. Zu diesen Schutzvorrichtungen gehört unter anderem:

- Schutzbrille und Gehörschutz.
- Atemgeräte, Schutzkleidung und Handschuhe gemäß den Empfehlungen des Material- und Lösemittelherstellers.

CALIFORNIA PROPOSITION 65

Dieses Produkt enthält eine chemische Substanz, die in Kalifornien als Erreger von Krebs, Geburtsschäden oder anderen Fortpflanzungsschäden bekannt ist. Waschen Sie sich nach der Verwendung die Hände.

Component Identification / Identification des composants / Identificación de los componentes / Identificatie van de onderdelen / Komponentenbezeichnung

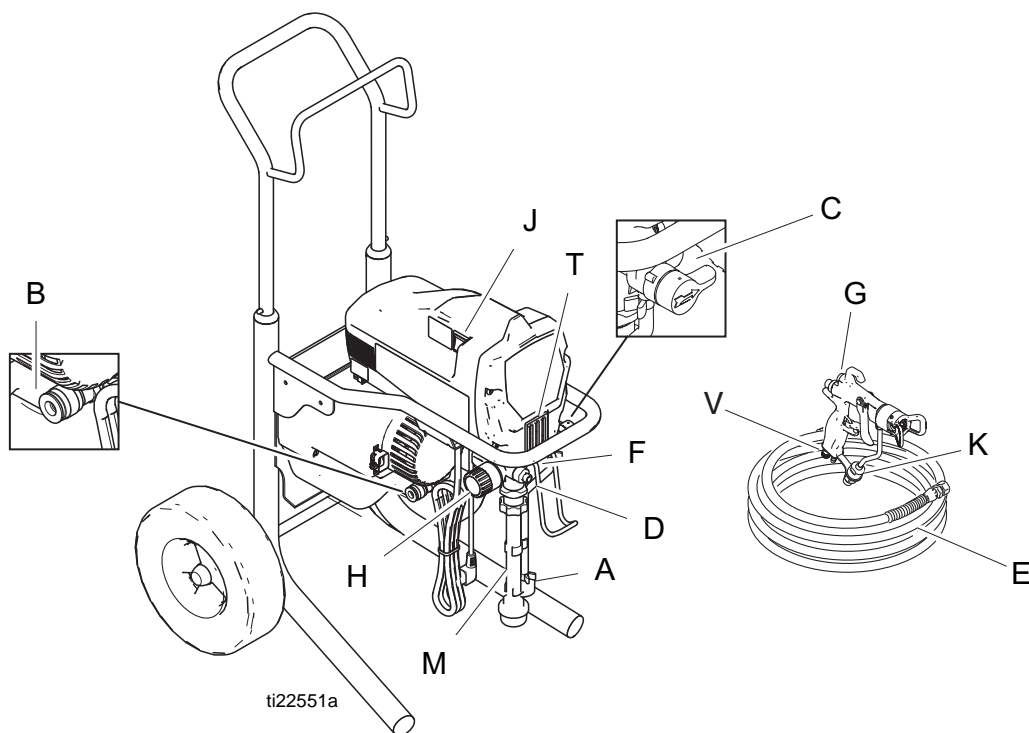

	English	Français	Español	Nederlands	Deutsch
A	Drain Tube/Hose	Tuyau/flexible de vidange	Tubo/manguera de drenaje	Aftapbuis/slang	Ablassrohr/-schlauch
B	Air Hose Connection	Raccord du flexible d'air	Conexión de la manguera de aire	Lucht slangkoppeling	Luftschlauchanschluss
C	Prime/Spray Valve	Robinet de pulvérisation / amorçage	Válvula de cebado/pulverización	Voorpomp-/spuitventiel	Entlüftungs-/Spritzventil
D	Fluid Outlet	Sortie produit	Salida de fluido	Vloeistofuitlaat	Materialauslass
E	Air and Fluid Supply Hoses	Flexibles d'alimentation en air et en produit	Mangueras de suministro de aire y de fluido	Lucht- en materiaalslangen	Luft- und Materialzufuhrschläuche
F	Displacement Pump	Bas de pompe	Base de bomba	Onderpomp	Unterpumpe
G	Gun (see manual)	Pistolet (voir manuel)	Pistola (vea el manual)	Pistool (zie handleiding)	Pistole (siehe Handbuch)
H	Fluid Pressure Control	Commande de la pression produit	Control de presión de fluido	Regeling materiaaldruk	Materialdruckregler
J	Power/Function Selector	Sélecteur de puissance/fonction	Selector de potencia/función	Keuzeschakelaar voeding/functie	Hauptschalter/Funktionswahlschalter
K	Gun Filter	Filtre du pistolet	Filtro de la pistola	Pistoolfilter	Pistolenfilter
M	Direct Immersion Tube	Tuyau d'immersion directe	Tubo de inmersión directa	Buis voor directe onderdompeling	Direktimmersionsrohr
S	Air Whip Hose	Petit flexible noir d'air	Manguera flexible de aire negra	Zwarte luchthulp slang	Schwarzes Luftpeitschenende
T	Easy Access Door Outlet Valve	Couvercle d'accès facile à la valve de sortie	Válvula de salida de la puerta Easy Access	Uitlaatventiel deur voor eenvoudige toegang	Verschlussklappe am Auslassventil
V	Gun Air Regulator	Régulateur d'air du pistolet	Regulador de aire de la pistola	Luchtregelaar pistool	Pistolen-Luftregler

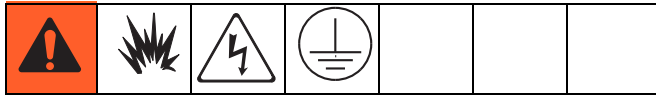

Grounding / Mise à la terre / Conexión a tierra / Aarding / Erdung



<p>The equipment must be grounded to reduce the risk of static sparking and electric shock. Electric or static sparking can cause fumes to ignite or explode. Improper grounding can cause electric shock. Grounding provides an escape wire for the electric current.</p>	<p>L'équipement doit être relié à la terre pour réduire le risque d'étincelle statique et de décharge électrique. Une étincelle d'électricité ou statique peut entraîner une inflammation voire une explosion de fumées. Une mise à la terre inadéquate peut provoquer une décharge électrique. La mise à la terre fournit un fil d'échappement pour le courant électrique.</p>	<p>El equipo se debe conectar a tierra para reducir el riesgo de chispas estáticas y descarga eléctrica. Las chispas eléctricas o estáticas pueden causar gases que se enciendan o exploten. La conexión de tierra inapropiada puede causar descargas eléctricas. La conexión de tierra proporciona un cable de escape para la corriente eléctrica.</p>	<p>De apparatuur moet worden geaard om het risico op statische vonken en elektrische schokken te verminderen. Elektrische of statische vonken kunnen dampen doen ontvlammen of ontploffen. Een onjuiste aarding kan elektrische schokken veroorzaken. Aarding biedt de elektrische stroom een ontsnapingsdraad.</p>	<p>Das Gerät muss geerdet sein, um das Risiko von statischer Funkenbildung und Stromschlag zu verringern. Elektrische oder statische Funkenbildung kann dazu führen, dass Dämpfe sich entzünden oder explodieren. Unsachgemäße Erdung kann zu einem Stromschlag führen. Die Erdung bietet eine Ableitung für den elektrischen Strom.</p>
--	---	---	---	--

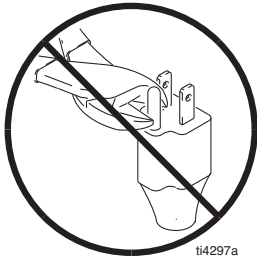
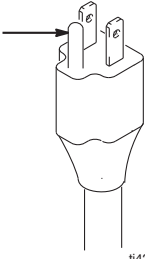

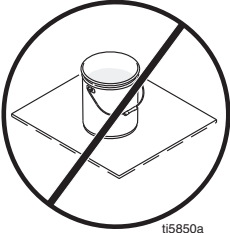
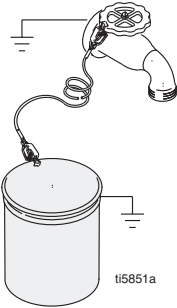
<p>English</p> <p>The sprayer cord includes a grounding wire with an appropriate grounding contact. Do not use if the electrical cord has a damaged ground contact.</p>	<p>The plug must be plugged into an outlet that is properly installed and grounded in accordance with all local codes and ordinances.</p>
<p>Français</p> <p>Le cordon d'alimentation possède un fil de terre relié à un contact approprié de mise à la terre. Ne pas utiliser le pulvérisateur si le cordon d'alimentation électrique a un contact de terre endommagé.</p>	<p>Cette fiche doit être enfilée dans une prise montée et reliée à la terre conformément à la réglementation locale.</p>
<p>Español</p> <p>El cable del pulverizador incluye un hilo de conexión a tierra con el contacto de conexión a tierra adecuado. No utilice el pulverizador si el cable eléctrico tiene un contacto de conexión a tierra dañado.</p>	<p>La clavija debe estar enchufada en una toma correctamente instalada y conectada a tierra de acuerdo con los códigos y decretos locales.</p>
<p>Nederlands</p> <p>In de stroomkabel van het spuitapparaat zit een aardingsdraad met een bijbehorend aardingscontact. Gebruik het spuitapparaat niet als het elektrisch snoer een beschadigd aardecontact heeft.</p>	<p>De stekker moet worden gestoken in een goed geïnstalleerd stopcontact dat is geaard conform alle ter plekke geldende regels en voorschriften.</p>
<p>Deutsch</p> <p>Das Netzkabel des Spritzgeräts hat einen Schukostecker und enthält einen Erdungskontakt. Das Spritzgeräts nicht in Betrieb nehmen, wenn der Erdungsstift des Netzkabels beschädigt ist.</p>	<p>Der Stecker muss in eine Steckdose eingesteckt werden, die ordnungsgemäß installiert ist und alle anwendbaren Sicherheitsvorschriften erfüllt.</p>

			
English			
<ul style="list-style-type: none"> Do not modify plug! If it will not fit in outlet, have grounded outlet installed by a qualified electrician. Do not use an adapter. 	Power Requirements <ul style="list-style-type: none"> 100-120V units require 100-120 VAC, 50/60 Hz, 15A, 1 phase. 230V units require 230 VAC, 50/60 Hz, 10A, 1 phase. 	Extension Cords Use an extension cord with an undamaged ground contact.	If an extension cord is necessary, use a 3-wire, 12 AWG (2.5 mm ²) minimum. Longer cords reduce sprayer performance.
Français			
<ul style="list-style-type: none"> Ne pas modifier le connecteur! S'il ne rentre pas dans la prise, faire installer une prise avec mise à la terre par un électricien qualifié. Ne pas utiliser une prise multiple. 	Spécification électrique <ul style="list-style-type: none"> Les appareils de 100-120V fonctionnent en 100-120 VCA, 50/60 Hz, 15 A, 1 phase. Les appareils de 230 V fonctionnent en 230 V ca, 50/60 Hz, 10 A, 1 phase. 	Rallonges Utiliser un cordon d'alimentation électrique muni d'un contact de mise à la terre en bon état.	En cas de nécessité d'une rallonge, utiliser une rallonge 3 conducteurs, 12 AWG (2,5 mm ²) minimum. Les longues rallonges réduisent le rendement du pulvérisateur.
Español			
<ul style="list-style-type: none"> ¡No modifique la clavija suministrada! Si no encaja en la toma eléctrica, pida a un electricista cualificado que instale una toma de corriente conectada a tierra. No utilice un adaptador. 	Requisitos eléctricos <ul style="list-style-type: none"> Las unidades de 100-120V requieren 100-120 VCA, 50/60 Hz, 15A, monofásico. Las unidades de 230V requieren 230 VCA, 50/60 Hz, 10A, monofásico. 	Cables de extensión Utilice un cable de extensión con un contacto en buen estado.	Si fuera necesario utilizar un cable de extensión, utilice un cable de 3 hilos, 12 AWG (2,5 mm ²) como mínimo. Los cables más largos reducen el rendimiento del pulverizador.
Nederlands			
<ul style="list-style-type: none"> Geen veranderingen aanbrengen aan de stekker! Als hij niet in het stopcontact past, laat een bevoegd electricien dan een geaard stopcontact aanleggen. Gebruik geen adapter. 	Voedingvereisten <ul style="list-style-type: none"> Voor 100-120V systemen moet 100-120 V/AC, 50/60 Hz, 15A, 1-fase worden gebruikt. Voor 230V systemen moet 230 V/AC, 50/60 Hz, 10A, 1-fase worden gebruikt. 	Verlengsnoeren Gebruik een verlengkabel met een onbeschadigd aardecontact.	Als er een verlengkabel nodig is, gebruik dan een 3-draadskabel van minimaal 12 AWG (2,5 mm ²). Bij langere kabels presteert het spuitapparaat minder goed.
Deutsch			
<ul style="list-style-type: none"> Den Stecker nicht verändern! Wenn der Stecker nicht in die Steckdose passt, verwenden Sie eine Schukosteckdose oder lassen Sie von einem Elektriker eine geerdete Steckdose installieren. Keinen Adapter verwenden. 	Spannungsversorgung <ul style="list-style-type: none"> 100-120-V-Geräte benötigen eine Versorgung mit 100-120 VAC, 50/60 Hz, 15 A, 1-phasig. 230-V-Geräte benötigen eine Versorgung mit 230 VAC, 50/60 Hz, 10 A, 1-phasig. 	Verlängerungskabel Ein Verlängerungskabel mit einem unbeschädigten Erdungskontakt verwenden.	Wenn eine Verlängerungsschnur nötig ist, muss eine 3-adrige Leitung mit mindestens 2,5 mm ² Querschnitt (AWG 12) verwendet werden. Längere Leitungen reduzieren die Spritzleistung.

	 <p>ti5850a</p>	 <p>ti5851a</p>	 <p>ti22565a</p>
English			
<p>Pails</p> <ul style="list-style-type: none"> • Solvent and oil/based fluids: follow local code. Use only conductive metal pails, placed on a grounded surface such as concrete. 	<ul style="list-style-type: none"> • Do not place pail on a nonconductive surface such as paper or cardboard which interrupts grounding continuity. 	<ul style="list-style-type: none"> • Grounding a metal pail: connect a ground wire to pail by clamping one end to pail and other end to a true earth ground such as a water pipe. 	<ul style="list-style-type: none"> • To maintain grounding continuity when flushing or relieving pressure: hold metal part of spray gun firmly to side of a grounded metal pail. Then trigger gun.
Français			
<p>Seaux</p> <ul style="list-style-type: none"> • Solvants et fluides à l'huile: Respecter la réglementation locale. N'utiliser que des seaux métalliques conducteurs placés sur une surface reliée à la terre, sur du béton, par exemple. 	<ul style="list-style-type: none"> • Ne pas poser le seau sur une surface non conductrice telle que du papier ou du carton car cela aurait pour effet d'interrompre la continuité de la mise à la terre. 	<ul style="list-style-type: none"> • Mise à la terre d'un seau métallique: raccorder un fil de terre sur ce seau en raccordant à l'aide d'une attache une de ses extrémités sur le seau et son autre extrémité sur la terre (aussi avec une attache), sur une conduite d'eau par exemple. 	<ul style="list-style-type: none"> • Pour maintenir la continuité de la mise à la terre pendant le rinçage ou la décompression: appuyer une partie métallique du pistolet contre le côté d'un seau métallique relié à la terre, puis appuyer sur la gâchette du pistolet.
Español			
<p>Bidones</p> <ul style="list-style-type: none"> • Disolvente y fluidos a base de aceite: de acuerdo con las normas locales. Utilice sólo latas metálicas conductoras, colocadas sobre una superficie de tipo cemento. 	<ul style="list-style-type: none"> • No coloque el bidón sobre una superficie no conductora, como papel o cartón, que pueda interrumpir la continuidad de la conexión a tierra. 	<ul style="list-style-type: none"> • Conexión a tierra del bidón metálico: conecte un cable de conexión a tierra al bidón sujetando un extremo al bidón y el otro extremo a una tierra verdadera, por ej. una tubería de agua. 	<ul style="list-style-type: none"> • Para mantener la continuidad de la puesta a tierra durante la limpieza o la liberación de la presión: sujete firmemente una pieza metálica de la pistola de pulverización contra el borde de una lata metálica con conexión a tierra. Después dispare la pistola.
Nederlands			
<p>Emmers</p> <ul style="list-style-type: none"> • Voor materialen op basis van oplosmiddel en op oliebasis: conform de ter plekke geldende voorschriften. Alleen geleidende metalen emmers gebruiken; plaats ze op een geaarde ondergrond zoals beton. 	<ul style="list-style-type: none"> • De emmer niet op een niet-geleidende ondergrond plaatsen, zoals papier of karton, aangezien dan de continuïteit van de aarding wordt onderbroken. 	<ul style="list-style-type: none"> • De metalen emmer aarden: verbind een aardingsdraad aan de emmer door een uiteinde aan de emmer vast te klemmen en het andere aan een echte massa, bijvoorbeeld een waterbuis. 	<ul style="list-style-type: none"> • Om de goede continuïteit van de aarding te handhaven bij het doorspoelen of wanneer de druk wordt ontlast: houd een metalen gedeelte van het spuitpistool stevig tegen de zijkant van een geaarde metalen emmer. Druk vervolgens de trekker van het pistool in.
Deutsch			
<p>Eimer</p> <ul style="list-style-type: none"> • Materialien auf Lösungsmittel- und Ölbasis: Örtliche Vorschriften befolgen. Nur leitfähige Metalleimer verwenden, die auf einer geerdeten Oberfläche stehen, wie z. B. Beton. 	<ul style="list-style-type: none"> • Eimer nie auf eine nicht leitende Oberfläche wie z. B. Papier oder Pappe stellen, da dies den Erdschluss unterbrechen würde. 	<ul style="list-style-type: none"> • Metalleimer erden: einen Erdungsdraht auf der einen Seite am Eimer anklammern und am anderen Ende mit einer guten Erdung wie z. B. einem Wasserrohr verbinden. 	<ul style="list-style-type: none"> • Zur Aufrechterhaltung des Erdschlusses beim Spülen oder Druckentlasten stets ein Metallteil der Pistole fest gegen eine Seite eines geerdeten Metalleimers drücken, dann die Pistole abziehen.

Pressure Relief Procedure / Procédure de décompression / Procedimiento de descompresión / Drukontlastingsprocedure / Druckentlastung

 Follow the Pressure Relief Procedure whenever you see this symbol. / Suivez la Procédure de décompression à chaque fois que ce symbole apparaît. / Siga el Procedimiento de descompresión siempre que vea este símbolo. / Volg altijd de Drukontlastingsprocedure als u dit symbool ziet. / Der Vorgehensweise zur Druckentlastung folgen, wenn Sie dieses Symbol sehen.

						
<p>English: This equipment stays pressurized until pressure is manually relieved. To help prevent serious injury from pressurized fluid, such as skin injection, splashing fluid and moving parts, follow the Pressure Relief Procedure when you stop spraying and before cleaning, checking, or servicing the equipment.</p>						

Français : cet équipement reste sous pression jusqu'à ce que la pression soit relâchée manuellement. Pour éviter de sérieuses blessures provoquées par du fluide sous pression, comme des injections cutanées, des éclaboussures de fluide et des pièces en mouvement, exécutez la Procédure de décompression lorsque vous arrêtez la pulvérisation et avant de procéder à un nettoyage, à une vérification ou à un entretien de l'équipement.

Español: Este equipo seguirá presurizado hasta que se libere manualmente la presión. Para ayudar a evitar lesiones graves por fluido presurizado, como la inyección en la piel, salpicaduras de fluido y las ocasionadas por piezas en movimiento, siga el Procedimiento de descompresión cuando deje de pulverizar y antes de limpiar, revisar o dar servicio al equipo.

Nederlands: Deze apparatuur blijft onder druk staan totdat deze handmatig wordt ontlast. Om ernstig letsel veroorzaakt door vloeistof onder druk te voorkomen, zoals injectie door de huid, opspattende vloeistof en bewegende onderdelen, dient u de instructies onder Drukontlastingsprocedure te volgen wanneer u stopt met spuiten en voordat u de apparatuur reinigt, controleert of er onderhoud aan pleegt.

Deutsch: Dieses Gerät bleibt unter Druck, bis der Druck manuell entlastet wird. Um ernsthafte Verletzungen zu vermeiden, wenn unter Druck stehendes Material in die Haut eindringt, durch Verschütten von Material und durch bewegliche Teile, halten Sie das Verfahren zur Druckentlastung an, wenn der Spritzvorgang abgeschlossen ist, sowie vor der Reinigung, Prüfung oder Wartung des Geräts.

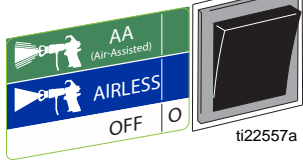
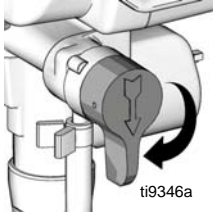
 <p>ti22557a</p>	 <p>ti9346a</p>	
<ol style="list-style-type: none"> 1 Set power/function selection switch to OFF and unplug sprayer. 2 Turn pressure control knob to lowest setting. 	<ol style="list-style-type: none"> 3 Hold gun to side of grounded, metal pail. Trigger the gun to relieve pressure. 4 Turn prime valve to PRIME. 	<p>If you suspect spray tip or hose is completely clogged, or that pressure has not been fully relieved after following these steps, VERY SLOWLY loosen tip guard retaining nut or hose end coupling to relieve pressure gradually, then loosen completely. Clear tip or hose obstruction.</p> <ol style="list-style-type: none"> 5 Engage trigger lock.
<ol style="list-style-type: none"> 1 Positionner le commutateur secteur/sélection de fonction sur OFF (Arrêt), et débrancher le pulvérisateur. 2 Tourner le bouton de réglage de pression sur minimum. 	<ol style="list-style-type: none"> 3 Tenir le pistolet contre le côté d'un seuu métallique relié à la terre. Actionner le pistolet pour relâcher la pression. 4 Tourner la valve d'amorçage vers PRIME (Amorçage). 	<p>Si vous pensez que la buse de pulvérisation ou le flexible est complètement bouché ou que la pression n'a pas été complètement relâchée après ces opérations, desserrez TRÈS LENTEMENT l'écrou de fixation du garde-buse ou le raccord du flexible pour relâcher progressivement la pression, puis le desserrez complètement. Déboucher la buse ou le flexible.</p> <ol style="list-style-type: none"> 5 Verrouillez la gâchette.
<ol style="list-style-type: none"> 1 Coloque el interruptor de potencia/selección de función en posición OFF y desenchufe el pulverizador. 2 Gire el mando de control de la presión hasta el ajuste más bajo. 	<ol style="list-style-type: none"> 3 Sujete la pistola contra el lado de un cubo metálico, conectado a tierra. Dispare la pistola para liberar la presión. 4 Coloque la válvula de cebado en posición de CEBAR. 	<p>Si se sospecha que la boquilla de pulverización o la manguera están obstruidas, o que no se ha liberado completamente la presión después de llevar a cabo estas operaciones, afloje MUY LENTAMENTE la tuerca de retención del portaboquillas o el acoplamiento del extremo de la manguera para liberar la presión gradualmente, y afloje después completamente. Limpie la obstrucción de la boquilla o de la manguera.</p> <ol style="list-style-type: none"> 5 Enganche el seguro del gatillo.
<ol style="list-style-type: none"> 1 Zet de voedings-/functiekeuzeschakelaar op OFF en haal de stekker van het spuitapparaat uit het stopcontact. 2 Draai de knop van de drukregeling op de laagste stand. 	<ol style="list-style-type: none"> 3 Houd het pistool tegen de zijkant van een geaarde metalen emmer. Druk de trekker van het pistool in om de druk te ontlasten. 4 Draai de inspuitskraan op inspuiten (PRIME). 	<p>Als u vermoedt dat de spuittip of de slang geheel verstopt is, of dat de druk niet volledig afgebouwd is na het uitvoeren van deze stappen, draai dan HEEL LANGZAAM de bevestigingsmoer van de spuittip, of de slangkoppeling iets los, en laat de druk geleidelijk ontsnappen. Draai de moer daarna pas geheel los. Verwijder de verstopping uit de tip of de slang.</p> <ol style="list-style-type: none"> 5 Zet de trekker op de veiligheidspal.

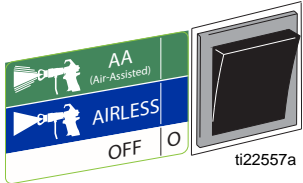
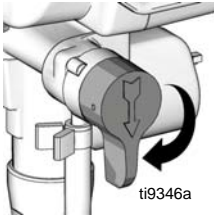
		
<ol style="list-style-type: none"> 1 Den Netz-/ Funktionswahlschalter auf OFF stellen und das Kabel des Spritzgeräts aus der Steckdose ziehen. 2 Den Druckreglerknopf in die niedrigste Stellung drehen. 	<ol style="list-style-type: none"> 3 Die Pistole an die Seite eines geerdeten Metalleimers halten. Die Pistole abziehen, um den Druck zu entlasten. 4 Das Entlüftungsventil auf PRIME drehen. 	<p>Wenn die Vermutung besteht, dass Düse oder Schlauch vollkommen verstopft sind oder der Druck nach Ausführung dieser Schritte nicht vollständig entlastet wurde, GANZ LANGSAM die Mutter am Düsenschutz oder die Schlauchkupplung lösen und den Druck nach und nach entlasten, dann die Kupplung vollständig abschrauben. Düse oder Schlauch reinigen.</p> <ol style="list-style-type: none"> 5 Die Abzugssperre verriegeln.

Operation / Fonctionnement / Funcionamiento / Bediening / Betrieb

Startup / Mise en service / Puesta en marcha / Opstarten / Inbetriebnahme

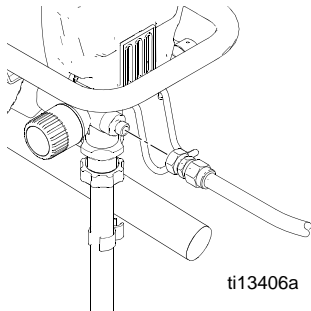
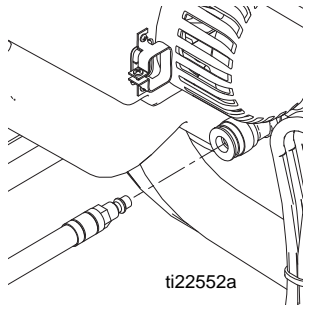
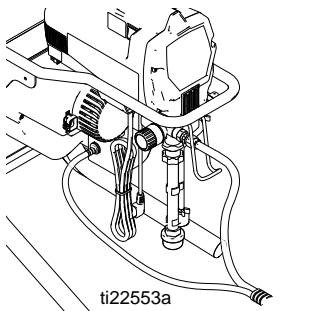
 <p>ti13406a</p>	 <p>ti22552a</p>	 <p>ti22553a</p>
English		
<p>Connect hoses to sprayer</p> <p>1 Attach fluid supply hose to fluid fitting. Tighten securely.</p>	<p>2 Attach air supply hose to sprayer air fitting.</p>	<p>Connect Gun to hoses</p> <p>1 Lay connected hoses flat and next to each other.</p>
Français		
<p>Brancher les flexibles sur le pulvérisateur</p> <p>1 Brancher le flexible d'alimentation produit sur le raccord produit. Bien serrer.</p>	<p>2 Brancher le flexible d'alimentation en air sur le raccord d'air du pulvérisateur.</p>	<p>Brancher le pistolet sur les flexibles</p> <p>1 Poser les flexibles branchés à plat, l'un à côté de l'autre.</p>
Español		
<p>Conecte las mangueras al pulverizador</p> <p>1 Conecte la manguera de suministro del fluido al racor de fluido. Apriete firmemente.</p>	<p>2 Conecte la manguera de suministro de aire al racor de aire del pulverizador.</p>	<p>Conecte la pistola a las mangueras</p> <p>1 Coloque las mangueras conectadas bien estiradas y juntas.</p>
Nederlands		
<p>Sluit de slangen aan op het spuitapparaat</p> <p>1 Sluit de materiaaltoevoerslang aan op de materiaalfitting. Stevig vastdraaien.</p>	<p>2 Sluit de luchttoevoerslang aan op de luchtfitting van het spuitapparaat.</p>	<p>Sluit het pistool aan op de slangen</p> <p>1 Leg de aangesloten slangen plat en naast elkaar.</p>
Deutsch		
<p>Anschluss der Schläuche am Spritzgerät</p> <p>1 Den Materialzufuhrschlauch am Materialanschlussstück anbringen und sicher festziehen.</p>	<p>2 Den Luftzufuhrschlauch am Luftanschlussstück des Spritzgeräts befestigen.</p>	<p>Anschluss der Pistole an den Schläuchen</p> <p>1 Die verbundenen Schläuche flach nebeneinander legen.</p>

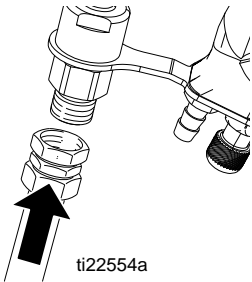
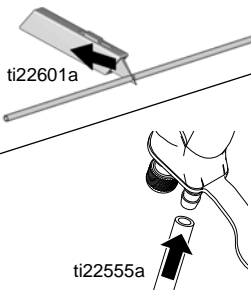
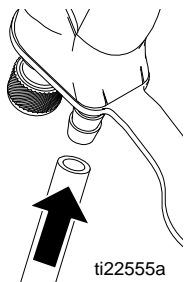
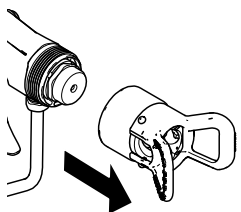
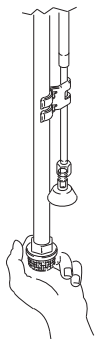
				
English				
<p>4 Attach fluid supply hose. Tighten securely.</p>	<p>5 Cut air hose to length and couple to air connection on gun.</p>	<p>6 Connect air hose to barb on gun.</p>	<p>7 If air cap is installed on gun, remove it.</p>	<p>8 Remove and check inlet strainer for clogs and debris.</p>
Français				
<p>4 Brancher le flexible d'alimentation en produit. Serrez-le bien.</p>	<p>5 Couper le flexible d'air à la longueur nécessaire et le coupler au raccord air du flexible d'alimentation air/produit.</p>	<p>6 Brancher le flexible sur le pistolet.</p>	<p>7 Si le chapeau d'air se trouve sur le pistolet, l'enlever.</p>	<p>8 Enlever et vérifier si la crépine d'entrée est bouchée ou contient des impuretés.</p>
Español				
<p>4 Conecte la manguera de suministro del fluido. Apriete firmemente.</p>	<p>5 Corte la manguera de aire a la longitud adecuada y conéctela a la conexión de aire de la manguera de suministro de aire/fluido.</p>	<p>6 Conecte la manguera a la pistola.</p>	<p>7 Si el cabezal de aire está instalado en la pistola, retírelo.</p>	<p>8 Desmonte y revise el elemento filtrante de entrada en busca de obstrucciones o suciedad.</p>
Nederlands				
<p>4 Bevestig de materiaalaanvoerslang. Draai vast aan.</p>	<p>5 Snijd de luchtslang op lengte en koppel hem aan de luchtaansluiting op de lucht/materiaaltoevoerslang.</p>	<p>6 Sluit de slang aan op het pistool.</p>	<p>7 Als het pistool is uitgerust met een luchtkap, verwijder deze dan.</p>	<p>8 Controleer of de zeef verstopt of vervuild is en verwijder vuil en eventuele verstoppingen.</p>
Deutsch				
<p>4 Den Materialzufuhrschlauch anbringen. Gut festziehen.</p>	<p>5 Tagliare il flessibile dell'aria a misura e collegarlo al raccordo dell'aria nel tubo di alimentazione aria/fluido.</p>	<p>6 Den Schlauch an der Pistole anschließen.</p>	<p>7 Wenn die Luftkappe an der Pistole angebracht ist, die Kappe abnehmen.</p>	<p>8 Den Einlassfilter entfernen und auf Verstopfungen und Schmutz überprüfen.</p>

Startup / Mise en service / Puesta en marcha / Opstarten / Inbetriebnahme

Priming and Flushing / Amorçage et rinçage / Cebado y lavado / Vullen en spoelen / Entlüften und Spülen

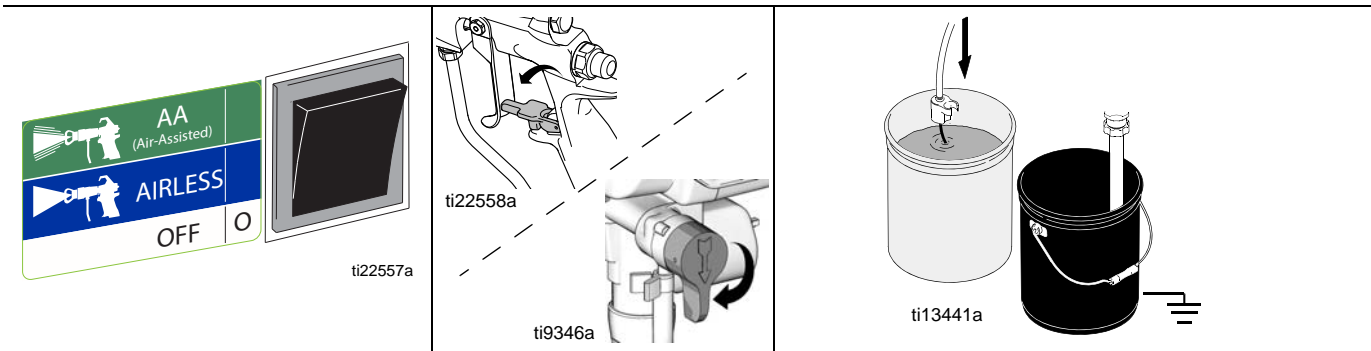
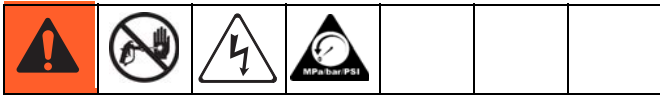

English		
1	Verify power/function selection switch is OFF.	3 Engage trigger lock.
2	Plug power supply cord into properly grounded electrical outlet.	4 Turn prime valve to PRIME.
5	Place suction tube in grounded metal pail partially filled with flushing fluid and drain tube in waste pail. Attach ground wire to pail and to true earth ground.	
Français		
1	Vérifier que le commutateur secteur/sélection de fonction est bien sur OFF (Arrêt).	3 Verrouillez la gâchette.
2	Brancher le cordon d'alimentation sur une prise électrique correctement raccordée à la terre.	4 Tourner la valve d'amorçage vers PRIME (Amorçage).
5	Plonger le tuyau d'aspiration dans un seau métallique mis à la terre et rempli de liquide de rinçage ; plonger le tuyau de vidange dans un seau jetable. Attacher le fil de terre au seau et à une véritable terre.	
Español		
1	Compruebe que el interruptor de selección de corriente/función esté apagado (OFF).	3 Enganche el seguro del gatillo.
2	Enchufe el cable de alimentación eléctrica a una toma eléctrica con conexión a tierra.	4 Coloque la válvula de cebado en posición de CEBAR.
5	Coloque un tubo de aspiración en la lata metálica conectada a tierra que ha sido llenada parcialmente con líquido de lavado y un tubo de drenaje en el cubo de desecho. Sujete el cable de conexión a tierra a la lata y a una tierra verdadera.	
Nederlands		
1	Controleer of de voedings-/ functiekeuzeschakelaar op OFF staat.	3 Zet de trekker op de veiligheidspal.
2	Steek de stekker van de stroomsnoer in een goed geaard stopcontact.	4 Draai de inspuitskraan op inspuiten (PRIME).
5	Plaats de aanzuigbuis en de afvoerbuis in een metalen bak die deels is gevuld met spoelvoestof en laat de buis in een afvalbak leeglopen. Bevestig een aardingsdraad aan de bak en aan een geaarde massa.	
Deutsch		
1	Überprüfen, ob der Netz-/ Funktionswahlschalter auf OFF steht.	3 Die Abzugssperre verriegeln.
2	Das Netzkabel in eine korrekt geerdete Steckdose stecken.	4 Das Entlüftungsventil auf PRIME drehen.
5	Den Saugschlauch in einen geerdeten Metalleimer stecken, der teilweise mit Spülflüssigkeit gefüllt ist, und den Ablassschlauch in einen Abfalleimer stecken. Den Erdungsdraht am Eimer und einem guten Erdungspunkt befestigen.	

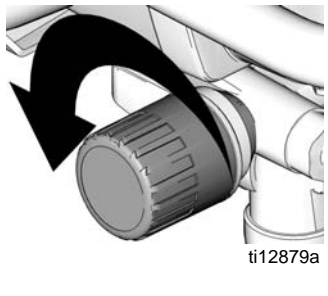
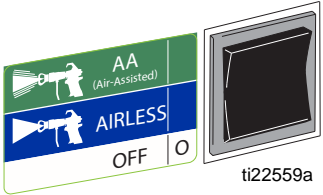
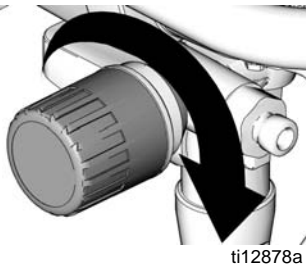
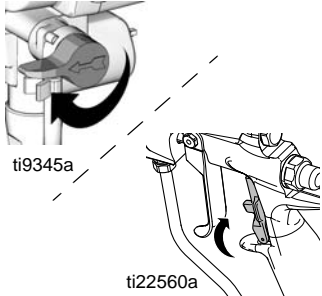
 <p>ti12879a</p>	 <p>ti22559a</p>	 <p>ti12878a</p>	 <p>ti9345a</p> <p>ti22560a</p>
English			
<p>6 Turn fluid pressure all the way down.</p>	<p>7 Set power/function selection switch to AIRLESS.</p>	<p>8 Increase pressure to start motor and allow fluid to circulate through drain tube for 15 seconds; then turn pressure down.</p>	<p>9 Turn prime valve to SPRAY. 10 Disengage trigger lock.</p>
Français			
<p>6 Réduire complètement la pression produit.</p>	<p>7 Mettez commutateur secteur/sélection de fonction sur AIRLESS.</p>	<p>8 Augmenter la pression pour démarrer le moteur et faire circuler le produit pendant 15 secondes dans le tuyau de vidange ; relâcher ensuite la pression.</p>	<p>9 Tourner la valve d'amorçage vers SPRAY (Pulvériser). 10 Déverrouillez la gâchette.</p>
Español			
<p>6 Reduzca completamente la presión.</p>	<p>7 Coloque el interruptor de selección de función del pulverizador en AIRLESS (SIN AIRE).</p>	<p>8 Aumente la presión para poner en marcha el motor y deje que el fluido circule por el tubo de drenaje durante 15 segundos; después baje la presión.</p>	<p>9 Coloque la válvula de cebado en posición de SPRAY (PULVERIZACIÓN). 10 Desenganche el seguro del gatillo.</p>
Nederlands			
<p>6 Draai de materiaaldruk op de laagste stand.</p>	<p>7 Zet de voeding/functiekeuzeschakelaar op AIRLESS.</p>	<p>8 Verhoog de druk om de motor te starten en laat het materiaal 15 seconden lang circuleren door de afvoerbuis; draai vervolgens de druk omlaag.</p>	<p>9 Draai de inspuitkraan op SPUITEN (SPRAY). 10 Haal de trekker van de veiligheidspal.</p>
Deutsch			
<p>6 Den Materialdruck ganz auf Null stellen.</p>	<p>7 Den Funktionswahlschalter des Spritzgeräts auf AIRLESS stellen.</p>	<p>8 Den Druck erhöhen, um den Motor zu starten. Flüssigkeit 15 Sekunden durch das Ablassrohr zirkulieren lassen; dann den Druck verringern.</p>	<p>9 Das Entlüftungsventil auf SPRAY drehen. 10 Entriegeln Sie die Abzugssperre.</p>

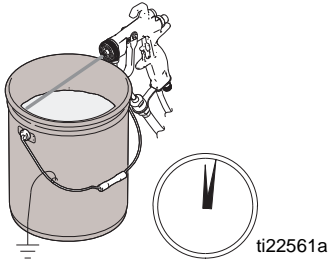
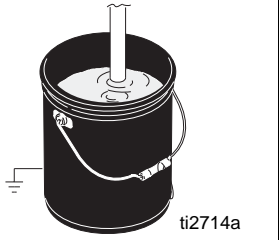
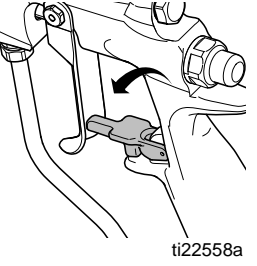
			
English			
<p>11 Hold gun against grounded metal flushing pail. Trigger gun and increase fluid pressure to 1/2. Flush 1 minute.</p>	<p>Inspect for leaks. Do not stop leaks with hand or a rag! If leaks occur, perform Pressure Relief procedure. Tighten fittings. Repeat steps 1 - 9 of Startup, page 34. If no leaks, proceed to step 10.</p>	<p>12 Place siphon tube in paint pail. 13 Trigger gun again into flushing pail until paint appears. Move gun to paint pail and trigger for 20 seconds.</p>	<p>14 Engage trigger lock. Assemble RAC tip or flat tip and air cap, page 37.</p>
Français			
<p>11 Appuyer le pistolet contre un seau de rinçage métallique mis à la terre. Actionner le pistolet et augmenter la pression du produit jusqu'à moitié. Rincer pendant 1 minute.</p>	<p>Vérifier la présence de fuites. Ne pas arrêter une fuite avec la main ou un chiffon ! En cas de fuite, exécuter la procédure de décompression. Resserer les raccords. Répéter les points 1 - 9 de la rubrique Mise en service, page 34. En l'absence de fuites, passer au point 10.</p>	<p>12 Mettre le tuyau d'aspiration dans un seau de peinture. 13 Actionner le pistolet en le tenant dans un seau de rinçage jusqu'à ce que la peinture s'écoule. Diriger le pistolet vers le seau de peinture et presser la gâchette pendant 20 secondes.</p>	<p>14 Verrouillez la gâchette. Bien verrouiller la gâchette du pistolet. Monter une buse RAC ou une buse plate et le chapeau d'air, page 37.</p>
Español			
<p>11 Mantenga la pistola contra un recipiente metálico de lavado conectado a tierra. Dispare la pistola y aumente la presión de fluido a 1/2 Lave durante 1 minuto.</p>	<p>Inspeccione los racores en busca de fugas. ¡No detenga las fugas con la mano o con un trapo! Si hubiera fugas, lleve a cabo el Procedimiento de descompresión. Apriete los racores. Repita las operaciones de los pasos 1 - 9 del procedimiento de Puesta en marcha, página 34. Si no hubiera fugas, proceda al paso 10.</p>	<p>12 Coloque el tubo de aspiración en la lata de pintura. 13 Vuelva a disparar la pistola en el recipiente de lavado hasta que salga pintura. Mueva la pistola al bidón de pintura y dispárela durante 20 segundos.</p>	<p>14 Enganche el seguro del gatillo. Enganche el seguro del gatillo. Instale la boquilla RAC o la boquilla plana y el cabezal de aire, página 37.</p>
Nederlands			
<p>11 Houd het pistool tegen de geaarde metalen spoelbak. Druk de trekker van het pistool in en verhoog langzaam de materiaaldruk tot 1/2. Spoel 1 minuut lang.</p>	<p>Kijk of er lekken zijn. Lekken niet met de hand of met een doek afstoppen! Als er sprake is van een lekken, voer dan de druckontlastingsprocedure uit. Draai de koppelingen vast. Herhaal stappen 1 - 9 onder Starten op blz. 34. Als er geen lekken zijn, ga dan verder bij stap 10.</p>	<p>12 Plaats de sifonbuis in de verfemmer. 13 Spuit met het pistool weer in de opvangbak tot er verf te zien is. Breng het pistool vervolgens over naar de verfemmer en druk de trekker nog 20 seconden in.</p>	<p>14 Zet de trekker op de veiligheidspal. Zet het pistool op de veiligheidspal. Zet de RAC-tip of de platte tip en de luchtkap in elkaar; zie blz. 37.</p>
Deutsch			
<p>11 Die Pistole gegen einen geerdeten Spüleimer aus Metall drücken. Die Pistole abziehen und den Materialdruck langsam auf die Hälfte erhöhen. 1 Minute lang spülen.</p>	<p>Alle Anschlüsse auf Dichtheit überprüfen. Undichte Stellen niemals mit der Hand oder einem Lappen abdichten versuchen! Wenn Spritzmaterial an undichten Stellen austritt, die Druckentlastung ausführen. Undichte Anschlüsse festziehen. Schritt 1 - 9 unter Inbetriebnahme wiederholen, Seite 34. Wenn keine undichten Stellen vorhanden sind, bei Schritt 10 weitermachen.</p>	<p>12 Den Saugschlauch in den Farbeimer stecken. 13 Die Pistole wieder in den Spüleimer richten und abziehen, bis Farbe austritt. Die Pistole in den Farbeimer richten und 20 Sekunden lang abziehen.</p>	<p>14 Die Abzugssperre verriegeln. Die Pistolenabzugssperre verriegeln. RAC-Düse oder flache Düse und Luftkappe montieren, Seite 37.</p>

RAC Tip and Flat Tip Air Cap Assembly / Ensemble chapeau d'air à buse RAC et à buse plate / Conjunto de boquilla RAC, boquilla plana y cabezal de aire / RAC-tip en platte tip / Montage von RAC-Düse und flacher Düse in der Luftkappe



	<p>RAC Tip / Buse RAC / Boquilla RAC / RAC-tip / RAC-Düse</p>	<p>Flat Tip / Buse plate / Boquilla plana / Flache Düse</p>
<p>English</p>		
<p>1 If equipment has been operating, Relieve Pressure. Engage trigger lock.</p>	<p>2 Insert seat (33a) into seat housing (35). 3 Insert seat housing (35) into air cap (6). 4 Insert seal (33b) over seat (33a). Use black seal for water-based materials and orange for solvent and oil-based materials.</p>	<p>5 Insert tip (33) into slot (A) in air cap (6). Notice: If air cap is not fully installed on gun, fluid pressure can force paint into air line and damage sprayer. 6 Install air cap (6) over end of gun. Hand tighten firmly.</p>
<p>Français</p>		
<p>1 Relâcher la pression si l'équipement a été utilisé. Verrouillez la gâchette.</p>	<p>2 Introduire le siège (33a) dans le corps de siège (35). 3 Introduire le corps de siège (35) dans le chapeau d'air (6). 4 Introduire le joint d'étanchéité (33b) sur le siège (33a). Utiliser le joint noir pour les produits aqueux, et le joint orange pour les solvants et les produits huileux.</p>	<p>5 Introduire la buse (33) dans la fente (A) dans le chapeau d'air (6). Remarque : si le chapeau d'air n'est pas bien monté sur le pistolet, le produit sous pression risque de pénétrer dans la conduite d'air et d'ainsi endommager le pulvérisateur. 6 Monter le chapeau d'air (6) sur l'extrémité du pistolet. Bien serrer à la main.</p>
<p>Español</p>		
<p>1 Si el equipo ha estado funcionando, libere la presión. Enganche el seguro del gatillo.</p>	<p>2 Introduzca el asiento (33a) en su alojamiento (35). 3 Introduzca el alojamiento del asiento (35) en el cabezal de aire (6). 4 Coloque el sello (33b) sobre el asiento (33a). Utilice un sello negro para los materiales acuosos y uno naranja para los disolventes y los materiales a base de aceite.</p>	<p>5 Introduzca la boquilla (33) en la ranura (a) del cabezal de aire (6). Nota: si el cabezal de aire no está bien instalado en la pistola, la presión del fluido puede lanzar pintura hacia el tubo de aire y dañar el pulverizador. 6 Instale el cabezal de aire (6) sobre el extremo de la pistola. Apriete firmemente a mano.</p>
<p>Nederlands</p>		
<p>1 Als de apparatuur recentelijk nog heeft gedraaid, ontlast dan de druk. Zet de trekker op de veiligheidspal.</p>	<p>2 Breng de zitting (33a) aan in de behuizing voor de zitting (35). 3 Breng de behuizing voor de zitting (35) aan in de luchtkap (6). 4 Breng de dichting (33b) aan over de zitting (33a). Neem de zwarte dichting voor materialen op waterbasis en de oranje voor materialen op basis van oplosmiddel en op oliebasis.</p>	<p>5 Steek de tip (33) in de gleuf (A) in de luchtkap (6). Opgelet: Als de luchtkap niet goed op het pistool bevestigd is, kan door de druk van het materiaal verf in de luchtleiding komen waardoor schade aan het spuitapparaat kan ontstaan. 6 Monteer de luchtkap (6) op het uiteinde van het pistool. Stevig aandraaien.</p>
<p>Deutsch</p>		
<p>1 Wenn das Gerät gelaufen ist, den Druck entlasten. Die Abzugssperre verriegeln.</p>	<p>2 Den Sitz (33a) ins Sitzgehäuse (35) einsetzen. 3 Das Sitzgehäuse (35) in die Luftkappe (6) einsetzen. 4 Die Dichtung (33b) über dem Sitz (33a) einsetzen. Für Materialien auf Wasserbasis die schwarze Dichtung und für Materialien auf Lösungsmittel- und Mineralölbasis die orange Dichtung verwenden.</p>	<p>5 Die Düse (33) in den Schlitz (A) in der Luftkappe (6) stecken. Hinweis: Wenn die Luftkappe nicht richtig an der Pistole angebracht wird, kann Material durch den Materialdruck in die Luftleitung gedrückt werden und das Spritzgerät beschädigen. 6 Die Luftkappe (6) über dem Pistolenende anbringen und mit der Hand gut festziehen.</p>

Spraying / Pulvérisation / Pulverización / Spuiten / Spritzen

Air-Assisted Spraying / Pulvérisation avec air comprimé (« Air-Assisted ») / Pulverización asistida por aire / Air-assisted spuiten / Luftunterstütztes Spritzen

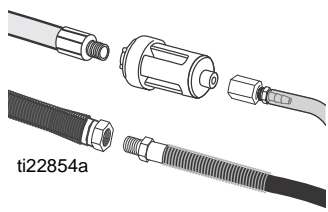
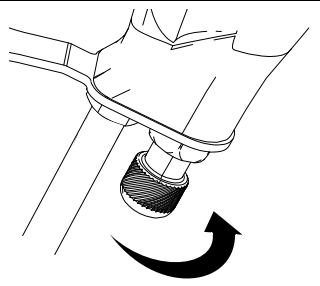
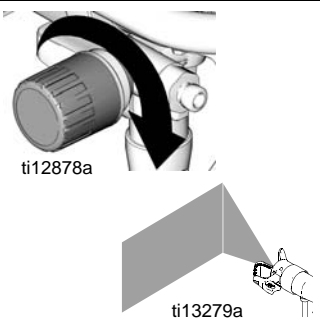
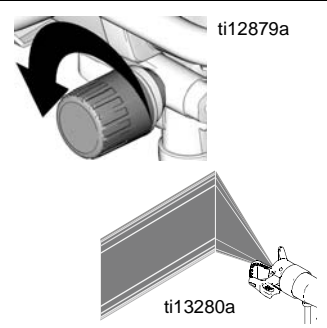

<p>ti22854a</p>	<p>ti22562a</p>	<p>ti12878a</p> <p>ti13279a</p>	<p>ti12879a</p> <p>ti13280a</p>
<p>English</p>			
<p>NOTE: In high humidity conditions, moisture can occur in airline. If this happens, install an in-line desiccant filter (24U981 or 24U982) to eliminate moisture going into gun.</p>	<p>1 Turn air adjustment valve off at gun.</p>	<p>2 Increase fluid pressure to eliminate tails.</p>	<p>3 Decrease fluid pressure until tails begin to appear in spray pattern.</p>
<p>Français</p>			
<p>REMARQUE : dans des conditions à taux d'humidité élevé, de l'humidité peut se former dans la conduite d'air. Si tel est le cas, installez un filtre anti-humidité en ligne (24U981 ou 24U982) pour éliminer l'humidité pénétrant dans le pistolet.</p>	<p>1 Couper la valve de réglage d'air sur le pistolet.</p>	<p>2 Augmenter la pression sur le produit pour ne plus avoir de bavures.</p>	<p>3 Réduire la pression produit jusqu'à ce que des bavures commencent à apparaître dans le jet de pulvérisation.</p>
<p>Español</p>			
<p>NOTA: en condiciones de humedad elevada, puede aparecer humedad en la línea de aire. Si esto sucede, instale un filtro secador en la línea (24U981 o 24U982) para eliminar la humedad que va a la pistola.</p>	<p>1 Cierre la válvula de ajuste del aire en la pistola.</p>	<p>2 Aumente la presión del fluido para eliminar las rayas o colas.</p>	<p>3 Reduzca la presión de fluido hasta que comiencen a aparecer colas en el chorro de pulverización.</p>
<p>Nederlands</p>			
<p>OPMERKING: in omstandigheden met hoge vochtigheidsgraad kan vocht in de luchtleiding binnendringen. Installeer in dat geval op de slang een droogmiddelfilter (24U981 of 24U982) om te voorkomen dat vocht in het pistool raakt.</p>	<p>1 Draai het luchtafstelventiel uit bij het pistool.</p>	<p>2 Vergroot de materiaaldruk, om uitlopers te voorkomen.</p>	<p>3 Verlaag de materiaaldruk totdat er uitlopers beginnen te verschijnen in het spuitpatroon.</p>
<p>Deutsch</p>			

 <p>ti22854a</p>	 <p>ti22562a</p>	 <p>ti12878a</p>	 <p>ti12879a</p>
<p>HINWEIS: Bei Verwendung in hochfeuchter Umgebung kann Feuchtigkeit in die Luftleitung gelangen. In diesem Falle einen Trocknerfilter (24U981 oder 24U982) in die Leitung einsetzen, um ein Eindringen von Feuchtigkeit in die Pistole zu vermeiden.</p>	<p>1 Das Lufteinstellventil an der Pistole abstellen.</p>	<p>2 Den Materialdruck erhöhen, um Ausläufer zu beseitigen.</p>	<p>3 Den Materialdruck senken, bis im Spritzbild Ausläufer sichtbar werden.</p>

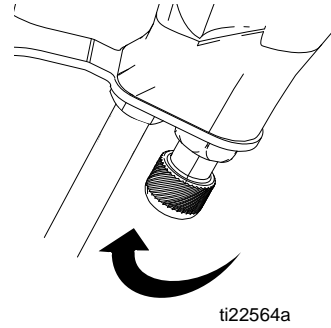
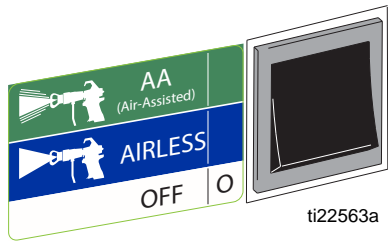

English	
4 Set function selection switch to AA (Air-Assisted) or ON.	5 Trigger gun and turn gun air adjustment valve until tails disappear and good spray pattern is achieved.
Français	
6 Basculer le commutateur de fonction sur AA (Air-Assisted (avec air comprimé)) ou sur ON (Marche).	7 Actionner le pistolet et ouvrir la valve de réglage d'air du pistolet jusqu'à ce que les bavures disparaissent et qu'un bon jet est obtenu.
Español	
6 Coloque el selector de función en posición AA (asistido por aire) o en ON.	7 Dispare la pistola y gire la válvula de ajuste del aire de la pistola hasta que desaparezcan las colas y se logre un buen chorro de pulverización.
Nederlands	
6 Zet de schakelaar van het pistool op AA (air assisted) of op AAN.	7 Druk de trekker van het pistool in en draai de luchtregelingsklep van het pistool tot de sliertvorming is verdwenen u een goed spuitpatroon hebt.
Deutsch	
6 Den Funktionswahlschalter auf AA (luftunterstütztes Spritzen) oder ON stellen.	7 Die Pistole abziehen und das Pistolenlufteinstellventil drehen, bis die Ausläufer verschwinden und ein gutes Spritzbild erzielt wird.

Airless Spraying / Pulvérisation sans air comprimé (« Airless ») / Pulverización sin aire / Airless spuiten / Airless-Spritzen

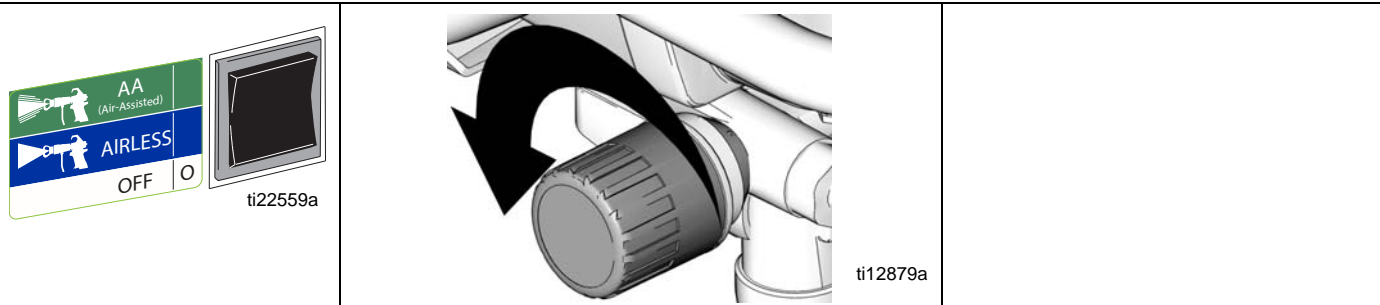

English		
<ol style="list-style-type: none"> 1 Set power/function selection switch to AIRLESS. 2 Prime Pump (page 34, steps 1-13). 	<ol style="list-style-type: none"> 3 Start with pressure turned to its lowest setting. Spray test pattern. Gradually increase fluid pressure until you achieve a consistent spray pattern without heavy edges. Use a smaller tip size if pressure adjustment alone does not eliminate heavy edges. 	<ul style="list-style-type: none"> • Hold gun perpendicular and 10-12 inches from surface. Overlap strokes by 50%. • Move gun before triggering and release trigger before stopping.
Français		
<ol style="list-style-type: none"> 1 Mettre le commutateur secteur/sélection de fonction sur AIRLESS (sans air). 2 Amorcer la pompe (page 34, points 1 à 13). 	<ol style="list-style-type: none"> 3 Commencer avec la pression réglée sur la pression minimale. Pulvériser une couche d'essai. Progressivement augmenter la pression produit jusqu'à l'obtention d'un couche pulvérisé sans bords épais. Utiliser une buse plus petite si le réglage seul de la pression n'élimine pas les bords épais. 	<ul style="list-style-type: none"> • Tenir le pistolet de manière perpendiculaire et à une distance de 25 à 30 cm de la surface. Recouvrement des passes de 50 %. • Déplacer le pistolet avant d'appuyer sur la gâchette, et relâcher la gâchette avant d'arrêter le mouvement.
Español		
<ol style="list-style-type: none"> 1 Coloque el interruptor de selección de potencia/función en posición AIRLESS (SIN AIRE). 2 Ceba la bomba (página 34, pasos 1-13). 	<ol style="list-style-type: none"> 3 Comience a pulverizar con la presión en su valor mínimo. Realice una pulverización de prueba. Aumente gradualmente la presión de fluido hasta que obtenga un chorro de pulverización uniforme sin exceso de pintura en los bordes. Utilice una boquilla más pequeña si el ajuste de presión sólo no elimina dicho exceso. 	<ul style="list-style-type: none"> • Sujete la pistola perpendicularmente y a una distancia de 10-12 pulgadas de la superficie. Superponga las pasadas en un 50%. • Mueva la pistola antes de dispararla y suelte el gatillo antes de detener la pistola.
Nederlands		
<ol style="list-style-type: none"> 1 Zet de voedings-/ functiekeuzeschakelaar op AIRLESS. 2 Pomp de pomp voor (blz. 34, stappen 1-13). 	<ol style="list-style-type: none"> 3 Start met de druk op de laagste stand. Spuit een testpatroon. Verhoog de materiaaldruk geleidelijk tot u een constant spuitpatroon hebt zonder zware randen. Gebruik een kleiner tipformaat als de drukafstelling alleen niet voldoende is om zware randen weg te nemen. 	<ul style="list-style-type: none"> • Houd het pistool loodrecht een 10 à 12 inch (25 - 30 cm) van het oppervlak. Laat de spuitgangen elkaar voor 50% overlappen. • Begin met de pistoolbeweging vóórdat u de trekker indrukt en laat de trekker los voor u de pistoolbeweging stopt.
Deutsch		
<ol style="list-style-type: none"> 1 Den Netz-/ Funktionswahlschalter auf AIRLESS stellen. 2 Die Pumpe entlüften (Seite 34, Schritt 1-13). 	<ol style="list-style-type: none"> 3 Zunächst den Druck so niedrig wie möglich stellen und ein Test-Spritzbild spritzen. Dann den Materialdruck allmählich erhöhen, bis ein einheitliches Spritzbild ohne scharfe Kanten erzielt wird. Wenn sich die Kanten durch die Druckeinstellung allein nicht beseitigen lassen, sollte eine kleinere Düse verwendet werden. 	<ul style="list-style-type: none"> • Die Pistole senkrecht 25-30 cm von der Oberfläche entfernt halten. Die Spritzdurchgänge um 50% überlappen. • Die Pistole bereits vor dem Abziehen bewegen und den Abzug noch während der Bewegung loslassen.

Clearing a Clogged Tip / Débouchage d'une buse obstruée / Desobstrucción de una boquilla obstruida / Verwijderen van een verstopping uit de spuittip / Reinigung einer verstopften Spritzdüse

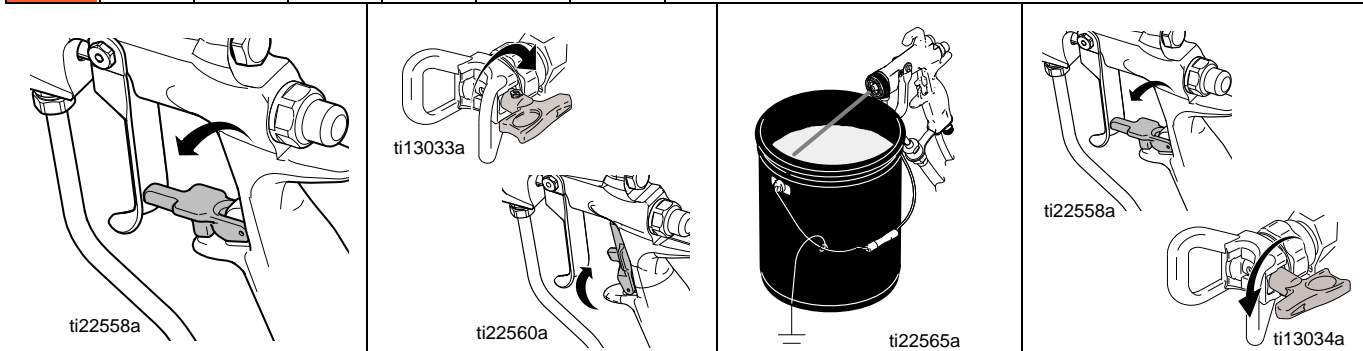

English			
1	Relieve pressure, page 30.	3	Rotate tip 180°.
2	Engage trigger lock. Flat Tip: Remove and clean guard and tip. RAC Tip: proceed to step 3.	4	Disengage trigger lock.
5	Trigger gun into pail or onto ground to remove clog.	6	Engage trigger lock.
7		7	Rotate tip back 180° to spray position.
Français			
1	Décompression, page 30.	3	Tourner la buse de 180°.
2	Verrouillez la gâchette. Buse plate : enlever et nettoyer la garde et la buse. Buse RAC : passer au point 3.	4	Déverrouillez la gâchette.
5	Actionner le pistolet dans un seau ou au-dessus du sol pour le déboucher.	6	Verrouiller la sécurité de la gâchette.
7		7	Retourner la buse de 180° vers la position de pulvérisation.
Español			
1	Libere la presión, página 30.	3	Gire la boquilla 180°.
2	Enganche el seguro del gatillo. Boquilla plana: Quite y guarde la protección y la boquilla. Boquilla RAC: Pase al punto 3.	4	Desenganche el seguro del gatillo.
5	Dispare la pistola hacia el interior de un bidón para eliminar la obstrucción.	6	Enganche el seguro del gatillo.
7		7	Gire la boquilla hacia atrás 180° hasta la posición de pulverización.
Nederlands			
1	Ontlast de druk; zie blz. 30.	3	Roteer de tip 180°.
2	Zet de trekker op de veiligheidspal. Platte tip: verwijder de beschermer en de tip en reinig ze. RAC-tip: ga verder bij stap 3.	4	Haal de trekker van de veiligheidspal.
5	Spuit met het pistool in een bak om de verstopping te verwijderen.	6	Zet de trekker op de veiligheidspal.
7		7	Draai de tip 180° graden op de spuitstand.
Deutsch			
1	Den Druck entlasten , Seite 30.	3	Die Düse um 180° drehen.
2	Die Abzugssperre verriegeln. Flache Düse: Düsenschutz und Düse abnehmen und reinigen. RAC-Düse: Bei Schritt 3 weitermachen.	4	Entriegeln Sie die Abzugssperre.
5	Die Pistole in einen Eimer oder auf den Boden abziehen, um die Verstopfung zu beseitigen.	6	Die Abzugssperre verriegeln.
7		7	Die Düse um 180° zurück auf Spritzposition drehen.

Cleanup / Nettoyage / Limpieza / Reinigen / Reinigung

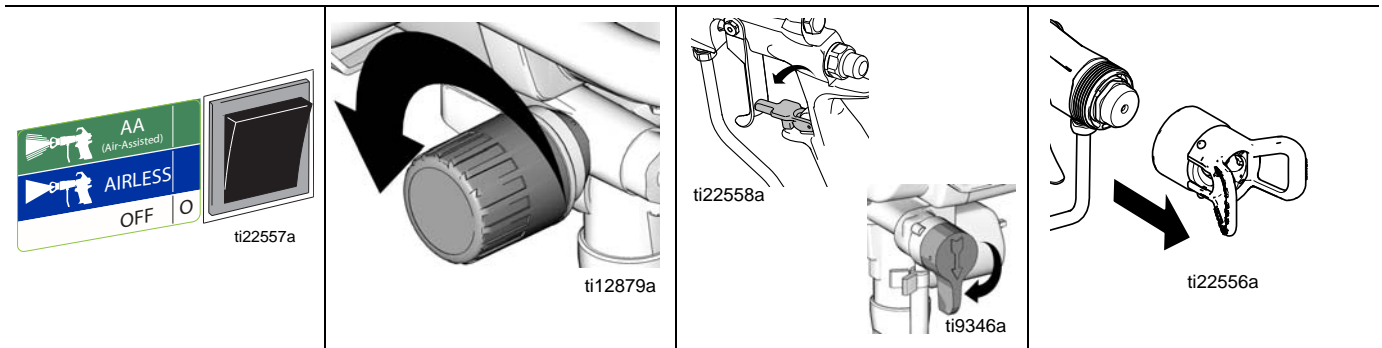
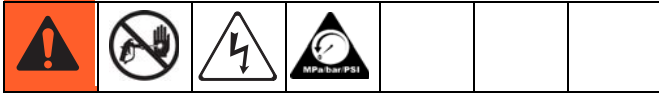
**English**

- | | | | | | | | |
|---|---|---|---|---|----------------------|---|---|
| 1 | Set power/function selection switch to OFF. Unplug sprayer. | 2 | Turn pressure to lowest setting. Trigger gun to relieve pressure. | 3 | Engage trigger lock. | 6 | Remove tip and air cap from gun. Refer to your gun manual for complete cleaning instructions. |
| 4 | Put drain tube in pail. | 5 | Turn prime valve to PRIME. | | | | |

Français

- | | | | | | | | |
|---|---|---|---|---|--------------------------|---|--|
| 1 | Positionner le commutateur secteur/sélection de fonction sur OFF (Arrêt), et débrancher le pulvérisateur. | 2 | Réduire la pression au plus bas. Actionner le pistolet pour relâcher la pression. | 3 | Verrouillez la gâchette. | 6 | Enlever la buse et le chapeau d'air du pistolet. Se reporter au manuel de votre pistolet pour une description complète du nettoyage. |
| 4 | Mettre le tuyau de vidange dans un seau. | 5 | Tourner la valve d'amorçage vers PRIME (Amorçage). | | | | |

Español

- | | | | | | | | |
|---|--|---|---|---|---------------------------------|---|---|
| 1 | Coloque el interruptor de selección de potencia/función en posición OFF. Desenchufe el pulverizador. | 2 | Fije la presión en el valor más bajo. Dispare la pistola para liberar la presión. | 3 | Enganche el seguro del gatillo. | 6 | Retire la boquilla y el cabezal de aire de la pistola. Consulte el manual de su pistola para obtener instrucciones sobre el método de limpieza. |
| 4 | Saque el tubo de drenaje del cubo. | 5 | Coloque la válvula de cebado en posición de CEBAR. | | | | |

Nederlands

- | | | | | | | | |
|---|--|---|--|---|--------------------------------------|---|---|
| 1 | Zet de voedings-/functiekeuzeschakelaar op OFF. Haal de stekker van het spuitapparaat uit het stopcontact. | 2 | Draai de druk op de laagste stand. Druk de trekker van het pistool in om de druk te ontlasten. | 3 | Zet de trekker op de veiligheidspal. | 6 | Haal de tip en de luchtkap van het pistool af. Zie de handleiding van uw pistool voor de volledige reinigingsinstructies. |
| 4 | Plaats de afvoerbuys in een emmer. | 5 | Draai de inspuitskraan op inspuiten (PRIME). | | | | |

Deutsch

- | | | | | | | | |
|---|---|---|---|---|------------------------------|---|---|
| 1 | Den Netz-/Funktionswahlschalter auf OFF stellen. Das Netzkabel des Spritzgeräts abziehen. | 2 | Den Druck auf den niedrigsten Wert einstellen. Pistole abziehen, um den Materialdruck zu entlasten. | 3 | Die Abzugssperre verriegeln. | 6 | Düse und Luftkappe von der Pistole abnehmen. Komplette Anweisungen zur Reinigung befinden sich in der Pistolen-Anleitung. |
| 4 | Das Ablassrohr in einen Eimer stecken. | 5 | Das Entlüftungsventil auf PRIME drehen. | | | | |

<p>ti13441a</p>	<p>ti22559a ti9345a</p>	<p>ti22560a ti12878a</p>	<p>ti22566a ti22558a</p>
English			
<p>7 Remove siphon tube set from paint and place in flushing fluid. Use water for water base paint and mineral spirits for oil base paint.</p>	<p>8 Plug in sprayer. 9 Set function selection switch to AIRLESS. 10 Turn prime valve to SPRAY.</p>	<p>11 Hold gun against paint pail. 12 Disengage trigger lock. 13 Trigger gun and increase pressure until flushing fluid appears.</p>	<p>14 Stop triggering gun. Move gun to flushing pail, hold gun against pail, trigger gun to thoroughly flush system.</p>
Français			
<p>7 Sortir le tuyau d'aspiration de la peinture et le plonger dans le produit de rinçage. Utiliser de l'eau pour une peinture à base aqueuse et du white-spirit pour une peinture à l'huile.</p>	<p>8 Branchez le pulvérisateur. 9 Positionnez l'interrupteur de sélection de fonction sur AIRLESS. 10 Mettez la vanne d'amorçage sur PULVÉRISATION.</p>	<p>11 Tenir le pistolet contre le seau de peinture. 12 Déverrouillez la gâchette. 13 Actionner le pistolet et augmenter la pression jusqu'à ce que le fluide de rinçage s'écoule.</p>	<p>14 Arrêtez d'actionner le pistolet. Appuyez à nouveau le pistolet contre le seau, actionnez le pistolet pour rincer soigneusement le pulvérisateur.</p>
Español			
<p>7 Retire el conjunto del tubo de aspiración del cubo de pintura e introdúzcalo en el líquido de lavado. Utilice agua para las pinturas al agua y alcohol mineral para pinturas al aceite.</p>	<p>8 Enchufe el pulverizador. 9 Coloque el interruptor de selección de función en posición AIRLESS (SIN AIRE). 10 Gire la válvula de cebado a PULVERIZACIÓN.</p>	<p>11 Sujete la pistola contra el cubo de pintura. 12 Desenganche el seguro del gatillo. 13 Dispare la pistola y aumente la presión hasta que aparezca líquido de lavado.</p>	<p>14 Pare de disparar la pistola. Mueva la pistola hasta la lata de lavado, sujétela contra la lata, y dispárela para lavar a fondo el sistema.</p>
Nederlands			
<p>7 Haal de sifonbuis uit de verf en plaats hem in spoelvoeistof. Gebruik water voor verf op waterbasis en thinner voor verf op oliebasis.</p>	<p>8 Steek de stecker van het spuitapparaat in het stopcontact. 9 Zet de functiekeuzeschakelaar op AIRLESS. 10 Draai het vulventiel in de SPRAY-stand (spuiten).</p>	<p>11 Houd het pistool tegen de verfemmer. 12 Haal de trekker van de veiligheidspal. 13 Druk de trekker in en verhoog de druk tot er spoelvoeistof verschijnt.</p>	<p>14 Stop met het overhalen van de trekker. Breng het pistool over naar de spoelemmer, houd het tegen de emmer aan en druk de trekker in tot het systeem grondig is gespoeld.</p>
Deutsch			
<p>7 Den Saugschlauch aus dem Farbeimer nehmen und in die Spülflüssigkeit legen. Wasser für Farbe auf Wasserbasis und Lösungsbenzin für Farbe auf Ölbasis verwenden.</p>	<p>8 Den Stecker des Spritzgeräts einstecken. 9 Den Funktionswahlschalter auf AIRLESS stellen. 10 Entlüftungsventil auf SPRAY stellen.</p>	<p>11 Die Pistole gegen den Materialeimer halten. 12 Abzugssperre entriegeln. 13 Die Pistole abziehen und den Druck erhöhen, bis Spülflüssigkeit austritt.</p>	<p>14 Die Pistole nicht weiter abziehen. Pistole in den Spüleimer richten, gegen die Eimerwand drücken und abziehen, um das System gründlich zu spülen.</p>

English			
<p>14 While continuing to trigger gun, turn prime valve to PRIME and allow flushing fluid to circulate for 1 to 2 minutes to clean drain tube.</p>	<p>15 Raise siphon tube above flushing fluid and run sprayer for 15 to 30 seconds to drain fluid.</p>	<p>16 Turn valve to SPRAY. 17 Disengage trigger lock and trigger gun into flushing pail to purge fluid from hose.</p>	<p>18 Set function selection switch to AA (Air-Assisted) or ON. 19 Trigger gun and slowly increase air pressure to blow material out of gun air passages.</p>
Français			
<p>14 Tout en actionnant le pistolet, tourner la valve d'amorçage sur PRIME (Amorçage) et faire circuler le produit de rinçage durant 1 à 2 minutes pour nettoyer le tuyau de vidange.</p>	<p>15 Relever le tuyau d'aspiration au-dessus du niveau du produit de rinçage et faire fonctionner le pulvérisateur durant 15 à 30 secondes pour vidanger le produit.</p>	<p>16 Tourner la valve d'amorçage vers SPRAY (Pulvériser). 17 Déverrouillez la gâchette et actionnez le pistolet dans un seau de rinçage pour purger le fluide du flexible.</p>	<p>18 Basculer le commutateur de sélection de fonction sur AA (Air-Assisted (Avec air comprimé)) ou ON (Marche). 19 Actionner le pistolet et lentement augmenter la pression d'air pour souffler le produit hors des conduits du pistolet.</p>
Español			
<p>14 Mientras sigue disparando la pistola, gire la válvula de cebado a la posición PRIME (cebado) y deje que el fluido de lavado circule de 1 a 2 minutos para limpiar el tubo de drenaje.</p>	<p>15 Suba el tubo de aspiración por encima del líquido de lavado y haga funcionar el pulverizador durante 15 a 30 segundos para drenar el líquido.</p>	<p>16 Coloque la válvula de cebado en posición de SPRAY (PULVERIZACIÓN). 17 Desenganche el seguro del gatillo y dispare la pistola en el recipiente de lavado para purgar el fluido de la manguera.</p>	<p>18 Coloque el selector de función en posición AA (asistido por aire) o en posición ON. 19 Dispare la pistola y aumente lentamente la presión de aire para expulsar el material por los conductos de aire de la pistola.</p>
Nederlands			
<p>14 Blijf de trekker van het pistool ingedrukt houden en draai de inspuitskraan op PRIME (inspuiten) en laat de spoelvoestof 1 à 2 minuten circuleren om de afvoerbuiss te reinigen.</p>	<p>15 Til de sifonbuis op tot boven de spoelvoestof en laat het spuitapparaat 15 tot 30 seconden draaien om het materiaal af te voeren.</p>	<p>16 Draai de inspuitskraan op SPUITEN (SPRAY). 17 Haal de trekker van de veiligheidspal en spuit met het pistool in de spoelmer om de voestof uit de slang te spoelen.</p>	<p>18 Zet de functiekeuzeschakelaar op AA (air assisted) of ON. 19 Druk de trekker van het pistool in en voer langzaam de luchtdruk op om het materiaal uit de luchtleidingen van het pistool te blazen.</p>
Deutsch			
<p>14 Die Pistole weiterhin abziehen, das Entlüftungsventil auf PRIME drehen und die Spülflüssigkeit 1 bis 2 Minuten lang zirkulieren lassen, um das Spülrohr zu reinigen.</p>	<p>15 Den Saugschlauch aus der Spülflüssigkeit heben und das Spritzgerät ca. 15 bis 30 Sekunden laufen lassen, um die gesamte Flüssigkeit aus dem Gerät zu entfernen.</p>	<p>16 Das Entlüftungsventil auf SPRAY drehen. 17 Die Abzugssperre lösen und die Pistole in einen Spüleimer abziehen, um das Material aus dem Schlauch zu beseitigen.</p>	<p>18 Den Funktionswahlschalter auf AA (luftunterstütztes Spritzen) oder ON stellen. 19 Die Pistole abziehen und langsam den Luftdruck erhöhen, um das Material aus den Pistolenluftkanälen herauszublasen.</p>

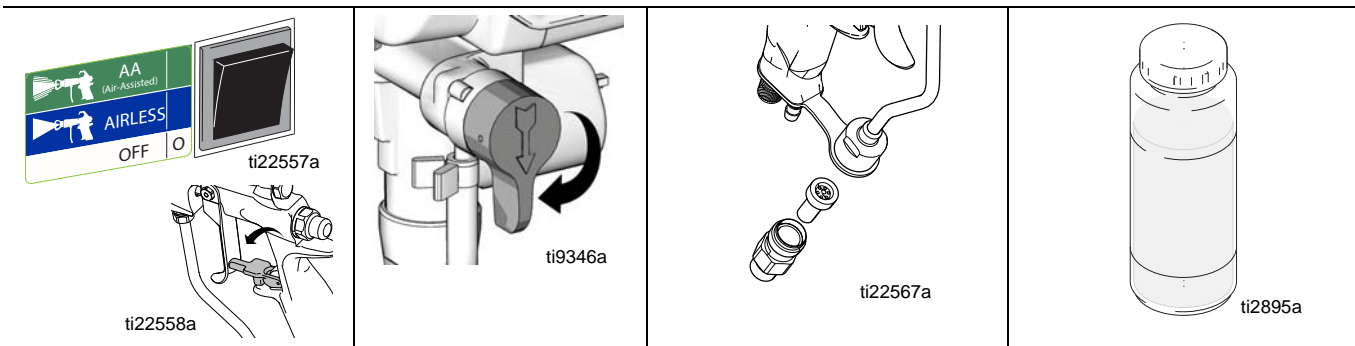

English			
20 Set power/function selection switch to OFF.	22 Turn prime valve to PRIME.	23 Remove filter from gun. Clean and inspect. Install filter.	25 If flushing with water, flush again with mineral spirits or Pump Armor to leave a protective coating to prevent freezing or corrosion.
21 Engage trigger lock.		24 Wipe sprayer, hose and gun with a rag soaked in water or mineral spirits.	
Français			
20 Mettre le commutateur secteur/sélection de fonction sur OFF (Arrêt).	22 Tourner la valve d'amorçage vers PRIME (Amorçage).	23 Enlever le filtre du pistolet. Nettoyer et inspecter. Remonter le filtre.	25 En cas de rinçage à l'eau, rincer à nouveau avec du white-spirit ou un produit anticorrosion pour que ce produit constitue un revêtement protecteur qui empêchera le gel ou la corrosion.
21 Verrouillez la gâchette.		24 Essuyer le pulvérisateur, le flexible et le pistolet avec un chiffon imbibé d'eau ou de white-spirit.	
Español			
20 Coloque el interruptor de selección de potencia/función en posición OFF.	22 Coloque la válvula de cebado en posición PRIME (cebado).	23 Retire el filtro de la pistola. Limpie e inspeccione. Instale el filtro.	25 Si se utiliza agua para el lavado, vuelva a lavar con alcohol mineral, o Protección para bombas y deje este recubrimiento protector en el pulverizador para ayudar a evitar la congelación o la corrosión.
21 Enganche el seguro del gatillo.		24 Frote el pulverizador, la manguera y la pistola con un paño empapado en agua o alcohol mineral.	
Nederlands			
20 Draai de voedings-/ functiekeuzeschakelaar op OFF.	22 Draai de inspuitskraan op PRIME.	23 Verwijder het filter uit het pistool. Reinig het en kijk het na. Installeer het filter weer.	25 Als u spoelt met water, spoel dan nogmaals met thinner of Pump Armor voor een beschermlaag om bevroering of corrosie te voorkomen.
21 Activeer de veiligheidspal.		24 Veeg het spuittoestel, de slang en het pistool schoon met een doek die u in water of thinner hebt gedoopt.	
Deutsch			
20 Den Netz-/ Funktionswahlschalter auf OFF stellen.	22 Das Entlüftungsventil auf PRIME drehen.	23 Den Filter von der Pistole abnehmen, reinigen und überprüfen und wieder anbringen.	25 Nach dem Spülen mit Wasser noch einmal mit Lösungsbenzin oder Pump Armor spülen, um einen Schutzüberzug im Gerät zu erzeugen, der vor Vereisung und Korrosion schützt.
21 Die Abzugssperre verriegeln.		24 Spritzgerät, Schlauch und Pistole mit einem Lappen abwischen, der mit Wasser oder Lösungsbenzin befeuchtet wurde.	

Repair / Réparation / Reparación / Reparatie / Reparatur

Compressor/Motor Replacement / Remplacement du compresseur/moteur / Reemplazo del compresor/motor / De compressor/motor vervangen / Auswechseln von Kompressor/Motor

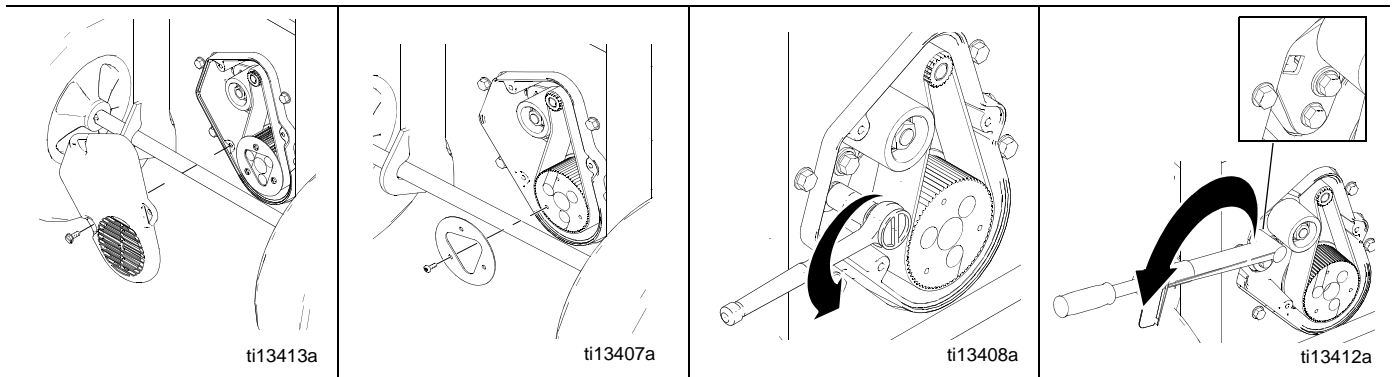
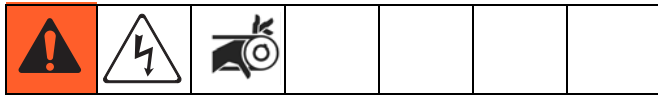

English				
Compressor Belt Removal	2	Remove three screws and belt guide plate.	3	Loosen top and bottom idler pulley bracket screws.
1 Remove three screws and belt cover.			4	Pull idler back and remove belt from pulleys.
Français				
Démontage de la courroie du compresseur	2	Retirer les trois vis et enlever la plaque de la guide-courroie.	3	Desserrer les vis du haut et du bas du support de la poulie de tension.
1 Déposer les trois vis et enlever le couvercle de la courroie.			4	Tirer la poulie vers l'arrière et enlever la courroie des poulies.
Español				
Desmontaje de la correa del compresor	2	Retire los tres tornillos y la placa guía de la correa.	3	Afloje los tornillos superior e inferior de la abrazadera de las poleas tensoras.
1 Retire los tres tornillos y la tapa de la correa.			4	Retire la polea tensora y saque la correa de las poleas.
Nederlands				
De compressorriem verwijderen	2	Verwijder de drie schroeven en de geleidingsplaat van de riem.	3	Draai de schroeven boven en onder op de steun voor de riemschijf voor het tussenwiel los.
1 Verwijder de drie schroeven en de kap van de riem.			4	Trek het tussenwiel naar achteren en haal de riem van de riemschijven.
Deutsch				
Ausbau des Kompressorriemens	2	Drei Schrauben und die Riemenführungsplatte entfernen.	3	Obere und untere Schrauben an der Leitrollenhalterung lösen.
1 Drei Schrauben und die Riemenabdeckung entfernen.			4	Das Leitrad zurückziehen und den Riemen von den Rollen abnehmen.

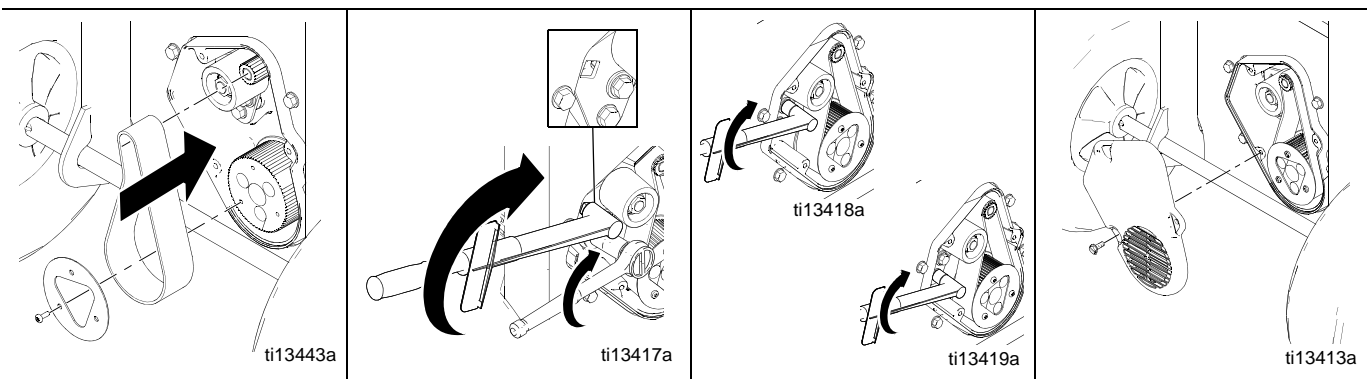

English

<p>Compressor Belt Installation</p> <p>1 Install belt and guide plate with three screws.</p>	<p>2 Place torque wrench in square hole and torque to 60 in-lb to properly tension belt. Tighten top and bottom idler screws.</p>	<p>3 Torque top and bottom idler screws to 120 in-lb.</p>	<p>4 Install belt cover with three screws.</p>
---	---	---	--

Français

<p>Montage de la courroie du compresseur</p> <p>1 Mettre la courroie et la plaquette de guidage avec trois vis.</p>	<p>2 Placer une clé dynamométrique dans l'orifice carré et serrer à 60"-lb (6,8 Nm) pour que la courroie soit bien tendue. Serrer les vis du haut et du bas de la poulie.</p>	<p>3 Serrer les vis du haut et du bas de la poulie au couple de 120"-lb (13,6 Nm).</p>	<p>4 Monter le couvercle de la courroie à l'aide de trois vis.</p>
--	---	--	--

Español

<p>Instalación del compresor de la correa</p> <p>1 Monte la correa y la placa guía con los tres tornillos.</p>	<p>2 Coloque la llave dinamométrica en el agujero cuadrado y apriete a un par de 60 in-lb para tensar bien la correa. Apriete los tornillos superior e inferior de las poleas tensoras.</p>	<p>3 Apriete los tornillos de las poleas tensoras superior e inferior a un par de 120 in-lb.</p>	<p>4 Instale la tapa de la correa con los tres tornillos.</p>
---	---	--	---

Nederlands

<p>De compressorriem installeren</p> <p>1 Installeer de riem en de geleidingsplaat met drie schroeven.</p>	<p>2 Breng een momentsleutel aan in het vierkante gat en draai aan tot 60 in-lb om de juiste spanning op de riem te zetten. Draai de bovenste en onderste schroeven van het tussenwiel vast.</p>	<p>3 Draai de bovenste en onderste schroeven van het tussenwiel aan tot 120 in-lb.</p>	<p>4 Installeer de riemkap met drie schroeven.</p>
---	--	--	--

Deutsch

<p>Einbau des Kompressorriemens</p> <p>1 Riemen und Führungsplatte mit drei Schrauben anbringen.</p>	<p>2 Einen Drehmomentschlüssel in die eckige Bohrung stecken und mit 60 in-lb festziehen, um den Riemen richtig zu spannen. Obere und untere Leitradsschrauben festziehen.</p>	<p>3 Obere und untere Leitradsschrauben mit 120 in-lb festdrehen.</p>	<p>4 Die Riemenabdeckung mit drei Schrauben anbringen.</p>
---	--	---	--

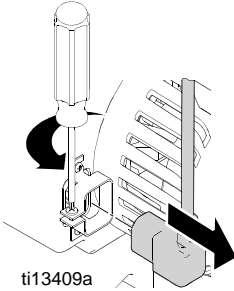
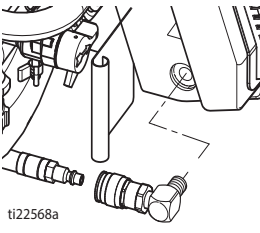
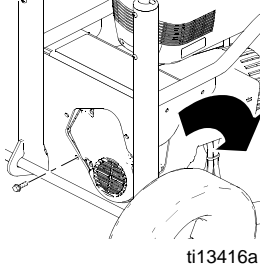
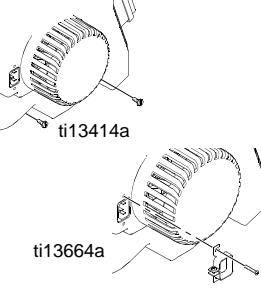
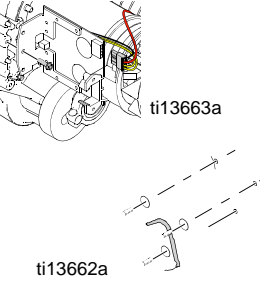
 <p>ti13409a</p>	 <p>ti22568a</p>	 <p>ti13416a</p>	 <p>ti13414a ti13664a</p>	 <p>ti13663a ti13662a</p>
English				
<p>Compressor/Motor Removal 1 Loosen IEC cord clamp screw and remove IEC plug from compressor.</p>	<p>2 Remove air hose from compressor and remove outlet fitting from compressor.</p>	<p>3 Remove four screws. Tip compressor assembly down and forward to remove from sprayer. Place compressor on workbench. 4 Perform belt removal procedure, page 47.</p>	<p>5 Remove two screws and IEC cord clamp. Remove two screws and compressor shroud.</p>	<p>6 Disconnect harness from motor to control board. Remove control board and screw. 7 Remove three screws and motor from compressor.</p>
Français				
<p>Démontage du compresseur/moteur 1 Desserrer la vis de l'attache du cordon secteur et débrancher la fiche secteur du compresseur.</p>	<p>2 Débrancher le flexible d'air du compresseur et enlever le raccord de sortie de compresseur.</p>	<p>3 Déposer les quatre vis. Basculer le compresseur vers l'avant pour le sortir du pulvérisateur. Poser le compresseur sur un établi. 4 Exécuter la procédure de démontage de la courroie, page 47.</p>	<p>5 Déposer les deux vis et enlever l'attache du cordon secteur. Déposer les deux vis et le couvercle du compresseur.</p>	<p>6 Débrancher le harnais entre le moteur et la carte de commande. Sortir la carte de commande et déposer la vis. 7 Déposer les trois vis et sortir le moteur du compresseur.</p>
Español				
<p>Desmontaje del compresor/motor 1 Afloje el tornillo de la abrazadera del cable IEC y saque el cable IEC del compresor.</p>	<p>2 Saque la manguera de aire del compresor y extraiga el racor de salida del compresor.</p>	<p>3 Retire los cuatro tornillos. Mueva el conjunto del compresor arriba y abajo para desmontarlo del pulverizador. Coloque el compresor en un banco de trabajo. 4 Lleve a cabo la operación de desmontaje de la correa, página 47.</p>	<p>5 Retire dos tornillos y la brida del cable IEC. Retire dos tornillos y la pantalla del compresor.</p>	<p>6 Desconecte los cables del motor a la tarjeta de control. Retire la tarjeta de control y el tornillo. 7 Retire tres tornillos y el motor del compresor.</p>
Nederlands				
<p>De compressor/motor verwijderen 1 Draai de klemschroef van de IEC-snoer los en verwijder de IEC-stekker uit de compressor.</p>	<p>2 Haal de luchtslang van de compressor en verwijder de uitlaatfitting van de compressor.</p>	<p>3 Verwijder de vier schroeven. Kantel de gehele compressor omlaag en naar voren om hem van het spuitapparaat te verwijderen. Plaats de compressor op een werkbank. 4 Voer de procedure voor het verwijderen van de riem uit, zie blz. 47.</p>	<p>5 Verwijder de twee schroeven en de IEC-snoerklem. Verwijder de twee schroeven en de compressor-beschermerkap.</p>	<p>6 Ontkoppel de kabelboom van de motor naar de besturingskaart. Verwijder de besturingskaart en de schroef. 7 Verwijder de drie schroeven en de motor van de compressor.</p>
Deutsch				
<p>Ausbau von Kompressor/Motor 1 Die Klemmschraube der IEC-Schnur lösen und den IEC-Stecker vom Kompressor abnehmen.</p>	<p>2 Den Luftschlauch und dann das Ausgangsanschlussstück vom Kompressor abnehmen.</p>	<p>3 Vier Schrauben entfernen. Die Kompressoreinheit nach unten und vorne kippen, um sie vom Spritzgerät abzunehmen. Den Kompressor auf eine Werkbank legen. 4 Den Riemen ausbauen, Seite 47.</p>	<p>5 Zwei Schrauben und die Klemme der IEC-Schnur entfernen. Zwei Schrauben entfernen und das Kompressor-Abdeckblech abnehmen.</p>	<p>6 Den Kabelbaum vom Motor zur Steuerkarte lösen. Steuerkarte und Schraube entfernen. 7 Drei Schrauben entfernen und den Motor vom Kompressor abnehmen.</p>

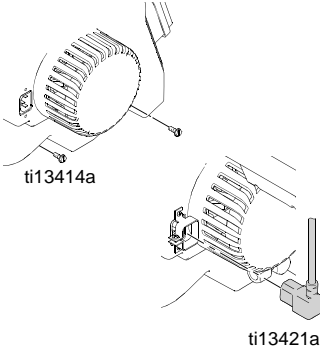
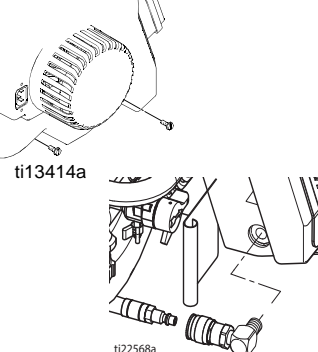
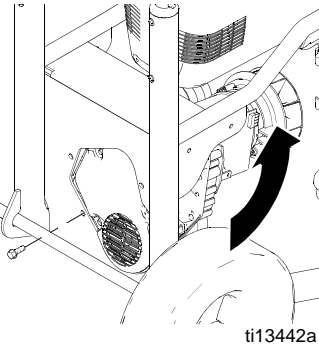
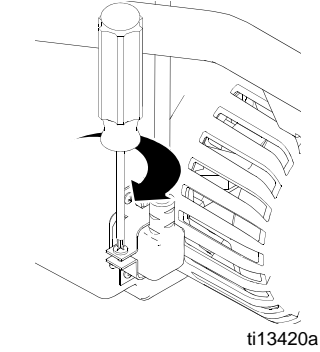
			
<p>English</p>			
<p>Compressor/Motor Installation</p> <p>1 Install motor to compressor housing with three screws. Torque screws to 120 in-lb.</p> <p>2 Connect harness from motor to control board.</p>	<p>3 Install compressor shroud with two screws. Install IEC cord clamp with two screws.</p> <p>4 Install air inlet fitting and perform Belt Installation, page 48.</p>	<p>5 Tip compressor assembly up and back into frame. Install four screws.</p>	<p>6 Install IEC connector and tighten cord clamp. Install air hose to outlet fitting.</p>
<p>Français</p>			
<p>Montage du compresseur/moteur</p> <p>1 Monter le moteur sur le corps du compresseur avec trois vis. Serrer les vis au couple de 120"-lb (13,6 Nm).</p> <p>2 Brancher le harnais entre le moteur et la carte de commande.</p>	<p>3 Attacher le couvercle du compresseur avec deux vis. Attacher l'attache du cordon secteur avec deux vis.</p> <p>4 Monter le raccord de l'entrée d'air et effectuer la procédure Montage de la courroie, page 48.</p>	<p>5 Soulever le compresseur en le basculant pour le mettre dans son logement. Visser quatre vis.</p>	<p>6 Brancher la fiche secteur et serrer l'attache du cordon. Brancher le flexible d'air sur le raccord de sortie.</p>
<p>Español</p>			
<p>Instalación del compresor/motor</p> <p>1 Instale el motor en el alojamiento del compresor con tres tornillos. Apriete los tornillos a un par de 120 in-lb.</p> <p>2 Conecte los cables del motor a la tarjeta de control.</p>	<p>3 Instale la pantalla del compresor con dos tornillos. Instale la brida del cable IEC con dos tornillos.</p> <p>4 Instale el racor de entrada de aire y realice la Instalación de la correa, página 48.</p>	<p>5 Incline el conjunto del compresor hacia delante y hacia atrás para instalarlo en el bastidor. Monte cuatro tornillos.</p>	<p>6 Instale el conector IEC y apriete la brida del cable. Instale la manguera de aire en el racor de salida.</p>
<p>Nederlands</p>			
<p>De compressor/motor installeren</p> <p>1 Installeer de motor op het compressorhuis met drie schroeven. De schroeven aandraaien tot 120 in-lb.</p> <p>2 Sluit de kabelboom van de motor naar de besturingskaart aan.</p>	<p>3 Installeer de compressorbeschermpak met twee schroeven. Installeer de IEC-snoerklem met twee schroeven.</p> <p>4 Installeer de luchtinlaatfitting en voer de procedure voor het installeren van de riem uit, zie blz. 48.</p>	<p>5 Kantel de complete compressor om hoog en weer terug in het frame. Installeer de vier schroeven.</p>	<p>6 Breng de IEC-stekker aan en trek de snoerklem vast. Installeer de luchtslang op de uitlaatfitting.</p>
<p>Deutsch</p>			
<p>Einbau von Kompressor/Motor</p> <p>1 Den Motor mit drei Schrauben am Kompressorgehäuse anbringen. Die Schrauben mit 120 in-lb festziehen.</p> <p>2 Den Kabelbaum vom Motor zur Steuerkarte anschließen.</p>	<p>3 Das Kompressor- Abdeckblech mit zwei Schrauben anbringen. Die Klemme der IEC-Schnur mit zwei Schrauben anbringen.</p> <p>4 Das Lufteingangsanschlussstück anbringen und die Riemeninstallation vornehmen, Seite 48.</p>	<p>5 Die Kompressoreinheit nach oben und hinten in den Rahmen kippen. Vier Schrauben anbringen.</p>	<p>6 Den IEC-Stecker anbringen und die Schnurklemme festziehen. Den Luftschlauch am Auslassanschlussstück anbringen.</p>

Basic Troubleshooting



Check everything in this Basic Troubleshooting Table before you bring the sprayer to a Graco authorized service center.

Problem	What To Check <i>(If check is OK, go to next check)</i>	What To Do <i>(When check is not OK, refer to this column)</i>
Sprayer Will Not Operate		
Basic Fluid Pressure	1. Pressure control knob setting. Motor will not run if set at minimum (fully counter-clockwise).	Slowly increase pressure setting to see if motor starts.
	2. Spray tip or fluid filter may be clogged.	Relieve Pressure , page 30. Then clear clog or clean gun filter. Refer to gun instruction manual, 313347.
Basic Mechanical	1. Pump frozen or hardened paint	Thaw sprayer if water or water-based paint has frozen in sprayer. Place sprayer in warm area to thaw. Do not start sprayer until thawed completely. If paint hardened (dried) in sprayer, replace pump packings. See page 90.
	2. Motor. Remove drive housing assembly. See page 90. Try to rotate fan by hand.	Replace motor if fan won't turn. See page 49, Motor Replacement .
Basic Air Pressure	1. Power/function selector.	Ensure selection is ON.
	2. Air ON/OFF valve at gun may be closed.	Turn air adjustment valve counter-clockwise to open. Slide air ON/OFF up to open.

Problem	What To Check <i>(If check is OK, go to next check)</i>	What To Do <i>(When check is not OK, refer to this column)</i>
Basic Electrical See <i>wiring diagram, page 93</i>	1. Electric supply. Meter must read 105-130 Vac for 110-120 Vac models and 210-255 Vac for 230 Vac models.	Reset building circuit breaker, replace building fuses. Try another outlet.
	2. Extension cord. Check extension cord continuity with volt meter.	Replace extension cord. Use shorter extension cord.
	3. Sprayer power supply cord. Inspect for damage such as broken insulation or wires.	Replace power supply cord. See page 90.
	4. Fuse. Check replaceable fuse on control board (next to ON/OFF switch).	Replace fuse after completing motor inspection. See page 92.
	5. Motor leads are securely fastened and properly connected to control board.	Replace loose terminals; crimp to leads. Be sure terminals are firmly connected. Clean circuit board terminals. Securely reconnect leads.
	6. Motor thermal switch. Yellow motor leads must have continuity through thermal switch.	Replace Motor , page 90.
	7. Brush cap missing or loose brush lead connections. Brush length must be 1/4 in. (6mm).	Replace Motor , page 90.
	8. Motor armature commutator for burn spots, gouges and extreme roughness.	Replace Motor , page 90.
	9. Motor armature for shorts using armature tester (growler) or perform spin test, page 83.	Replace Motor , page 90.
	10. Pressure control not plugged in to control board.	Insert pressure control connector into control board.

Problem	What To Check <i>(If check is OK, go to next check)</i>	What To Do <i>(When check is not OK, refer to this column)</i>
Low Fluid Output	1. Worn or clogged spray tip.	Relieve pressure , page 30. Replace or clean tip. Refer to gun instruction manual, 313347.
	2. Verify pump does not continue to stroke when gun trigger is released.	Service Pump , page 87.
	3. Prime valve leaking.	Relieve pressure , page 30. Then repair Prime Valve , page 90.
	4. Suction hose connections.	Tighten any loose connections. Check o-rings on suction hose tube.
	5. Electric supply with volt meter. Meter must read 105-130 Vac for 110-120 Vac models and 210-255 for 240 Vac models. Low voltages reduce sprayer performance.	Reset building circuit breaker; replace building fuse. Repair electrical outlet or try another outlet.
	6. Extension cord size and length.	Replace with a correct, grounded extension cord, page 27.
	7. Leads from motor to circuit board for damaged or loose wire connectors. Inspect wiring insulation and terminals for signs of overheating.	Be sure male terminal pins are centered and firmly connected to female terminals. Replace any loose terminals or damaged wiring. Securely reconnect terminals.
	8. Worn motor brushes which must be 1/4 in. (6 mm) minimum.	Replace Motor , page 49.
	9. Motor brushes binding in brush holders.	Clean brush holders. Remove carbon dust by using compressed air to blow out brush dust.
	10. Low stall pressure. Turn pressure control knob fully clockwise.	Replace Pressure Control Assembly , page 90.
	11. Motor armature for shorts by using an armature tester (growler) or perform spin test, page 83.	Replace Motor , page 49.
	12. Pump is primed.	Prime pump, page 34.
	13. Inlet and outlet balls are not stuck.	Inlet: Remove suction tube and place pencil into inlet housing to dislodge ball and allow proper priming. Outlet: Insert screwdriver in slot and remove Easy-Access door, page 26. Unscrew outlet valve with a 3/4 in. socket. Remove and clean assembly.

Problem	What To Check <i>(If check is OK, go to next check)</i>	What To Do <i>(When check is not OK, refer to this column)</i>
Motor runs and pump strokes	1. Prime Valve is open or leaking.	Close or replace Prime Valve, page 90.
	2. Paint supply.	Refill and reprime pump.
	3. Intake strainer clogged.	Remove and clean, then reinstall.
	4. Suction tube leaking air.	Tighten nut. Check o-rings on swivel tube.
	5. Intake valve ball and outlet ball are seating properly not worn.	Clean and repair pump, page 87. Strain paint before using to remove particles that could clog pump.
	6. Leaking around throat packing nut which may indicate worn or damaged packings.	Replace Pump and Packing module, page 90.
	7. Pump rod damaged.	Replace Pump and Packing module, page 90.
Motor runs but pump does not stroke	8. Gears or drive housing.	Inspect Drive Housing Assembly and gears for damage and replace if necessary, page 90.
Motor is hot and runs intermittently	1. Be sure ambient temperature where sprayer is located is not more than 115°F (46°C) and sprayer is not located in direct sun.	Move sprayer to shaded, cooler area if possible.
	2. Motor has burned windings indicated by removing positive (red) brush and seeing burned adjacent commutator bars.	Replace Motor , page 49.
Low air output at gun	1. Air valves at gun may be closed.	Turn air adjustment valve counter-clockwise to open. Slide air ON/OFF up to open.
	2. Air connections may be loose.	Check all connections for leaking air.
Low air output at gun	3. Damaged (leaking) air supply hose.	Replace air supply hose.
	4. Air intake filter clogged.	Clean or replace air intake filter.
Air compressor does not run	1. Power/function selector switch.	Set function selector switch to ON; replace switch.
	2. Voltage to compressor below 105 Vac for 110 - 120 Vac models or below 210 Vac for 240 Vac models.	Try another outlet. Reduce extension cord length or increase extension cord gauge.
	3. Loose power connections.	Verify all connections are firm.
	4. Excessive head pressure (compressor hums).	Moisture frozen in air supply line.
	5. Excessive head pressure (compressor hums).	Wait for air pressure to bleed to zero.
	6. Fuse. Check replaceable fuse on compressor control board.	Replace fuse after completing motor inspection, page 92.
	7. Compressor thermal switch is open. Ensure ambient temperature is below 115 °F (46 °C).	Move sprayer to shaded, cooler area.
	8. Low compressor performance.	Worn compressor; repair compressor with Compressor Service Kit , page 92.

Problem	What To Check <i>(If check is OK, go to next check)</i>	What To Do <i>(When check is not OK, refer to this column)</i>
Poor air spray pattern	1. Air cap or air manifold air ports clogged.	Soak in solvent to clean.
	2. Air cap worn.	Replace air cap.
	3. Worn spray tip.	Relieve pressure , page 30. Replace tip. Refer to gun instruction manual, 313347.
Water in pattern	1. Water in air line.	Add Water Separator Kit 257824 to air line.

General Problem: No Output

Problem	Cause	Solution
Power switch is on and sprayer is plugged in but pump does not cycle.	See Basic Troubleshooting , page 51.	
Motor runs but pump does not cycle.	Gear and/or yoke are damaged.	Replace gear and yoke using Gear/Yoke Repair Kit , page 90.
Motor does not run.	Water or paint entered pressure control switch or shorted control board.	Clean out and/or dry out and retry. Replace if necessary using Pressure Control Switch Kit , page 90.

General Problem: Excessive Pressure Build Up

Problem	Cause	Solution
Prime/Spray valve actuates automatically, relieving pressure through drain tube.	Pressure control switch is worn.	Replace pressure control switch using Pressure Control Switch Kit , page 90.
	Water or paint entered pressure control switch or shorted control board.	Clean out and/or dry out and retry. Replace if necessary using Pressure Control Switch Kit , page 90.
	Control board failed.	See Control Board Diagnostics , page 84. Replace damaged control board using Control Board Kit , page 90.

Dépannage de base

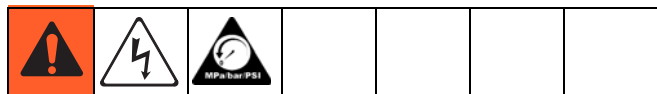

Vérifier tous les points de ce tableau de dépannage de base avant d'apporter le pulvérisateur à un centre d'entretien agréé de Graco.

Problème	Que contrôler <i>(Si le contrôle est bon, passer au contrôle suivant)</i>	Intervention <i>(Si le résultat du contrôle n'est pas bon, se reporter à cette colonne)</i>
Le pulvérisateur ne fonctionne pas		
Problèmes de base de pression produit	1. Réglage du bouton moleté de réglage de la pression. Le moteur ne fonctionne pas s'il est réglé au minimum (tourné à fond dans le sens antihoraire).	Augmenter progressivement le réglage de la pression pour vérifier le démarrage du moteur.
	2. La buse ou le filtre produit est peut-être encrassé.	Relâcher la pression , page 30. Ensuite, déboucher ou nettoyer le filtre du pistolet. Consulter le manuel d'instructions du pistolet, 313347.
Problèmes mécaniques de base	1. Pompe gelée ou peinture durcie.	Dégeler le pulvérisateur si de l'eau ou de la peinture à base d'eau a gelé à l'intérieur. Pour cela, le mettre dans un local chaud. Ne pas démarrer le pulvérisateur avant qu'il soit entièrement dégelé. Si la peinture s'est durcie (séchée) dans le pulvérisateur, remplacer les garnitures de la pompe. Voir page 90.
	2. Moteur. Démonter l'ensemble du carter d'entraînement. Voir page 90. Essayer de faire tourner le ventilateur à la main.	Remplacer le moteur si le ventilateur refuse de tourner. Voir page 49, Remplacement du moteur .
Problèmes de base de pression d'air	1. Sélecteur de marche-arrêt/fonction.	Veiller à ce que celui-ci se trouve sur ON (Marche).
	2. Il est possible que la valve de marche/arrêt (ON/OFF) d'air au pistolet soit fermée.	Tourner la valve du réglage d'air dans le sens inverse des aiguilles d'une montre pour ouvrir. Glisser la valve d'ouverture/arrêt d'air vers le haut pour ouvrir.

Problème	Que contrôler <i>(Si le contrôle est bon, passer au contrôle suivant)</i>	Intervention <i>(Si le résultat du contrôle n'est pas bon, se reporter à cette colonne)</i>
Problèmes électriques de base <i>Voir schéma de câblage, page 93</i>	1. Alimentation électrique. Le voltmètre doit afficher 105-130 V ca pour les modèles 110-120 V ca et 210-255 V ca pour les modèles 230 V ca.	Réarmer le coupe-circuit primaire, remplacer le fusible du primaire. Essayer une autre prise électrique.
	2. La rallonge. Contrôler la continuité de la rallonge avec un voltmètre.	Remplacer la rallonge. Utiliser une rallonge plus courte.
	3. Cordon d'alimentation du pulvérisateur. Rechercher les dommages, par exemple au niveau de l'isolation ou des fils.	Remplacer le cordon d'alimentation. Voir page 90.
	4. Fusible. Tester le fusible remplaçable sur la carte de commande (près du bouton MARCHE/ARRÊT).	Remplacer le fusible après avoir vérifié le moteur. Voir page 92.
	5. Les fils du moteur sont bien fixés et correctement branchés sur la carte de commande.	Remplacer les bornes desserrées; les serrer sur les fils. S'assurer que les bornes sont solidement connectées. Nettoyer les bornes de la plaquette de circuits imprimés. Rebrancher les fils.
	6. Thermocontact moteur. Les fils moteur jaunes doivent assurer la continuité à travers le thermocontact.	Remplacer le moteur , page 90.
	7. Capuchon de balai manquant ou fiches de fil de balai détachées. Le balai doit avoir une longueur de ¼" (6 mm).	Remplacer le moteur , page 90.
	8. Le collecteur de l'induit pour voir s'il présente des traces de brûlure, des stries ou une rugosité excessive.	Remplacer le moteur , page 90.
	9. L'induit du moteur à la recherche de courts-circuits avec un testeur d'induit (détecteur de courts-circuits) ou effectuer un essai de rotation. Voir page 83.	Remplacer le moteur , page 90.
	10. Réglage de la pression non branché sur la carte de commande.	Enfoncer la fiche du réglage de la pression dans la carte de commande.

Problème	Que contrôler <i>(Si le contrôle est bon, passer au contrôle suivant)</i>	Intervention <i>(Si le résultat du contrôle n'est pas bon, se reporter à cette colonne)</i>
Faible débit de sortie du produit	1. Buse de pulvérisation usée ou bouchée.	Relâcher la pression , page 30. Remplacer ou nettoyer la buse. Voir le manuel d'instructions du pistolet, 313347.
	2. S'assurer que la pompe ne continue pas à fonctionner lorsque la gâchette du pistolet est relâchée.	Effectuer un entretien sur la pompe , page 87.
	3. Fuite de la valve d'amorçage.	Relâcher la pression , page 30. Ensuite, réparer la valve d'amorçage , page 90.
	4. Branchements du flexible d'aspiration.	Resserrer tous les raccords desserrés. Contrôler les joints toriques sur le tuyau du flexible d'aspiration.
	5. Alimentation électrique avec volt-mètre. Le voltmètre doit afficher 105-130 V CA pour les modèles 110-120 V CA et 210-255 V CA pour les modèles 240 V CA. Les basses tensions diminuent les performances du pulvérisateur.	Réarmer le coupe-circuit primaire; remplacer le fusible du primaire. Réparer la prise électrique ou en essayer une autre.
	6. La section et la longueur de la rallonge.	Remplacer par une rallonge appropriée mise à la terre, page 27.
	7. Les connecteurs des fils reliant le moteur à la carte de commande pour voir s'ils sont endommagés ou desserrés. Contrôler l'isolation des câbles et les bornes pour voir si elles présentent des traces de surchauffe.	S'assurer que les fiches des bornes mâles sont bien centrées et solidement raccordées aux bornes femelles. Remplacer toute borne desserrée ou tout câble endommagé. Reconnecter solidement les bornes.
	8. Des balais de moteur usés doivent avoir une longueur d'au moins ¼" (6 mm).	Remplacer le moteur , page 49.
	9. Etat des balais du moteur à la recherche de déformations au niveau des porte-balais.	Nettoyer les porte-balais. Éliminer la poussière de carbone avec de l'air comprimé.
	10. Basse pression de calage. Tourner le bouton de réglage de la pression à fond dans le sens horaire.	Remplacer l' ensemble de régulation de la pression , page 90.
	11. L'induit du moteur à la recherche de courts-circuits avec un testeur d'induit (détecteur de courts-circuits) ou effectuer un essai de rotation. Voir page 83.	Remplacer le moteur , page 49.
	12. La pompe est amorcée.	Amorcer la pompe, page 34.
	13. Les billes de l'entrée et de la sortie ne sont pas bloquées.	Entrée : Enlever le tube d'aspiration et mettre un crayon dans le corps d'entrée pour déloger la bille et pour permettre un bon amorçage. Sortie : Insérer un tournevis dans la fente et enlever le couvercle d'accès facile, page 26. Dévisser la valve de sortie à l'aide d'une clé à douille de ¾" (19 mm). Retirer et nettoyer l'ensemble.

Problème	Que contrôler <i>(Si le contrôle est bon, passer au contrôle suivant)</i>	Intervention <i>(Si le résultat du contrôle n'est pas bon, se reporter à cette colonne)</i>
Le moteur et la pompe fonctionnent	1. La valve d'amorçage est ouverte ou fuit.	Fermer ou remplacer la valve d'amorçage, page 90.
	2. L'alimentation en peinture.	Remplir et réamorcer la pompe.
	3. La crépine d'entrée est bouchée.	La retirer et la nettoyer, puis la remonter.
	4. Fuite d'air sur le tuyau d'aspiration.	Serrer l'écrou. Vérifier les joints toriques sur le tuyau articulé.
	5. Vérifier que la bille de la valve d'aspiration et celle de sortie sont bien correctement en place et qu'elles ne sont pas usées.	Nettoyer en réparant la pompe, page 87. Filtrer la peinture avant l'utiliser pour éliminer les particules susceptibles d'obstruer la pompe.
	6. Les fuites autour de l'écrou de presse-étoupe, qui pourrait indiquer que les garnitures d'étanchéité sont usées ou endommagées.	Remplacer le module pompe et garniture , page 90.
	7. Tige de pompe endommagée.	Remplacer le module pompe et garniture , page 90.
Le moteur fonctionne mais la pompe ne fonctionne pas	8. Engrenage ou transmission.	Contrôler l'état du carter d'entraînement et des engrenages et les remplacer si nécessaire, page 90.
Le moteur est chaud et fonctionne par à-coups	1. S'assurer que la température ambiante du lieu d'implantation du pulvérisateur ne dépasse pas 115°F (46°C) et que le pulvérisateur n'est pas en plein soleil.	Déplacer le pulvérisateur dans un endroit ombragé et plus frais, si possible.
	2. Les enroulements du moteur ont grillé, ce que l'on constate au démontage du balai positif (rouge) et quand on examine les lames de collecteur brûlées.	Remplacer le moteur , page 49.
Faible débit de sortie d'air au pistolet	1. Il est possible que les valves d'air au pistolet soient fermées.	Tourner la valve du réglage d'air dans le sens inverse des aiguilles d'une montre pour ouvrir. Glisser la valve d'ouverture/arrêt d'air vers le haut pour ouvrir.
	2. Il est possible que les raccords d'air soient défaits.	Vérifier la présence de fuites d'air à tous les raccords.
Faible débit de sortie d'air au pistolet	3. Flexible d'alimentation d'air endommagé (fuite).	Remplacer le flexible d'alimentation d'air.
	4. Filtre d'entrée d'air bouché.	Nettoyer ou remplacer le filtre d'entrée d'air.

Problème	Que contrôler <i>(Si le contrôle est bon, passer au contrôle suivant)</i>	Intervention <i>(Si le résultat du contrôle n'est pas bon, se reporter à cette colonne)</i>
Le compresseur d'air ne fonctionne pas	1. Interrupteur marche-arrêt/sélecteur de fonction.	Mettre le sélecteur de fonction sur ON (Marche) ; remplacer l'interrupteur.
	2. Le voltage au compresseur est inférieur à 105 V CA pour les modèles 110 – 120 V CA ou inférieur à 210 V CA pour les modèles 240 V CA.	Essayer une autre sortie. Réduire la longueur de la rallonge ou augmenter le calibre de la rallonge.
	3. Raccords électriques défaits.	Vérifier que tous les raccords sont bien serrés.
	4. Contre-pression trop élevée (le compresseur ronfle).	Humidité gelée dans le conduit d'alimentation d'air.
	5. Contre-pression trop élevée (le compresseur ronfle).	Attendre que la pression d'air soit entièrement relâchée.
	6. Fusible. Vérifier le fusible remplaçable sur la carte de commande de compresseur.	Remplacer le fusible après avoir terminé l'inspection du moteur, page 92.
	7. Le thermocontact du compresseur est ouvert. S'assurer que la température ambiante soit inférieure à 115 °F (46 °C).	Déplacer le pulvérisateur vers un endroit ombragé et plus frais.
	8. Le compresseur ne fonctionne pas à plein régime.	Compresseur usé ; réparer le compresseur avec le kit d'entretien pour compresseur , page 92.
Jet d'air de qualité médiocre.	1. Chapeau d'air ou orifices d'air du manifold d'air bouchés.	Tremper dans du solvant pour nettoyer.
	2. Chapeau d'air usé.	Remplacer le chapeau d'air.
	3. Buse usée.	Relâcher la pression , page 30. Remplacer la buse. Voir le manuel d'instructions, 313347.
Eau dans le jet	1. Présence d'eau dans la conduite d'air.	Ajouter le kit de séparation d'eau, réf. 257824, dans la conduite d'air.

Problème général : Pas de débit de sortie

Problème	Cause	Solution
Le bouton marche-arrêt est sur marche et le pulvérisateur est branché, mais la pompe ne fonctionne pas.	Voir Dépannage de base , page 51.	
Le moteur tourne mais la pompe ne fonctionne pas.	Engrenage et/ou collier endommagés.	Remplacer engrenage et collier avec le kit de réparation de l'ensemble engrenage/collier , page 90.
Le moteur ne tourne pas.	Pénétration d'eau ou de peinture dans le bouton de réglage de la pression ou sur la carte de commande causant un court-circuit.	Entièrement nettoyer et/ou sécher et res-sayer. Si nécessaire, remplacer par le kit bouton de réglage de la pression , page 90.

Problème général : Trop de pression mise

Problème	Cause	Solution
Activation automatique de la valve d'amorçage/pulvérisation relâchant la pression par le tuyau de vidange.	Bouton de réglage de la pression usé.	Remplacer le bouton de réglage de la pression avec le kit bouton de réglage de la pression , page 90.
	Pénétration d'eau ou de peinture dans le bouton de réglage de la pression ou sur la carte de commande causant un court-circuit.	Entièrement nettoyer et/ou sécher et res-sayer. Si nécessaire, remplacer par le kit bouton de réglage de la pression , page 90.
	Carte de commande défectueuse.	Voir Diagnostic de la carte de commande , page 84. Remplacer la carte de commande endommagée avec le kit carte de commande , page 90.

Localización de averías básica

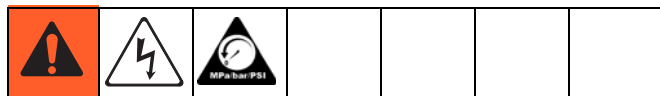

Antes de llevar el pulverizador a un centro de servicio autorizado Graco, compruebe todos los puntos de esta tabla de localización de averías básica.

Problema	Qué se debe verificar <i>(Si el control es correcto, pase al control siguiente)</i>	Acción a tomar <i>(Si el control no es correcto, consulte esta columna)</i>
El pulverizador no funciona		
Presión de fluido básica	1. Ajuste de la perilla de control de presión. El motor no funcionará si se encuentra en el valor mínimo (completamente en sentido antihorario).	Aumente lentamente el valor de la presión y observe si se pone en marcha el motor.
	2. La boquilla de pulverización o el filtro del fluido podrían estar obstruidos.	Libere la presión , página 30. Después elimine las obstrucciones o limpie el filtro de la pistola. Consulte el manual de instrucciones de la pistola, 313347.
Mecánico básico	1. Pintura endurecida o congelada en la bomba.	Descongele el equipo si se observa la presencia de agua o pintura al agua congeladas. Para descongelarlo, colóquelo en un lugar cálido. No intente poner en marcha el pulverizador hasta haberlo descongelado completamente. Si hay pintura endurecida (seca), cambie las empaquetaduras de la bomba. Consulte la página 90.
	2. Motor. Desmonte el conjunto del alojamiento del impulsor. Vea la página 90. Intente girar el ventilador con la mano.	Reemplace el motor si el ventilador no gira. Vea la página 49, Reemplazo del motor .
Presión de aire básica	1. Selector de potencia/función.	Compruebe que se ha seleccionado ON.
	2. La válvula de aire ON/OFF de la pistola podría estar cerrada.	Gire la válvula de ajuste del aire en sentido antihorario para abrirla. Colocar ON/OFF hacia arriba para abrir.

<p>Problema</p>	<p>Qué se debe verificar <i>(Si el control es correcto, pase al control siguiente)</i></p>	<p>Acción a tomar <i>(Si el control no es correcto, consulte esta columna)</i></p>
<p>Sistema eléctrico básico <i>Vea el diagrama de cableado, página 93</i></p>	<p>1. Suministro eléctrico. El indicador debe mostrar 105-130 VCA para los modelos 110–120 VCA y 210-255 VCA para los modelos 230 VCA.</p>	<p>Restablezca el cortocircuito primario; reemplazar los fusibles primarios. Pruebe otra tomacorriente.</p>
	<p>2. Cable de extensión. Compruebe la continuidad del cable de extensión con el voltímetro.</p>	<p>Reemplace el cable de extensión. Utilice un cable más corto.</p>
	<p>3. Cable de alimentación del pulverizador. Inspeccione en busca de daños, como aislamiento o cables rotos.</p>	<p>Reemplace el cable de alimentación. Vea página 90.</p>
	<p>4. Fusible. Inspeccione el fusible reemplazable en la tarjeta de control (al lado del interruptor ON/OFF).</p>	<p>Reemplace el fusible después de terminar la inspección del motor. Vea la página 92.</p>
	<p>5. Los cables del motor están bien sujetos y correctamente conectados a la tarjeta de control.</p>	<p>Cambie los terminales flojos; fíjelos a los cables. Verifique que los terminales estén bien conectados. Limpie los terminales de la tarjeta de circuito impreso. Conecte de nuevo los cables firmemente.</p>
	<p>6. Interruptor térmico del motor. Los cables amarillos del motor deben tener continuidad a través del interruptor térmico.</p>	<p>Reemplace el Motor, página 90.</p>
	<p>7. Falta la tapa de la escobilla o la conexión del cable de la escobilla está floja. La longitud de la escobilla debe ser de 6 mm (1/4 pulg.).</p>	<p>Reemplace el Motor, página 90.</p>
	<p>8. El conmutador del inducido del motor en busca de puntos quemados, estrías o una aspereza excesiva.</p>	<p>Reemplace el Motor, página 90.</p>
	<p>9. El inducido del motor en busca de cortocircuitos utilizando un probador de inducidos (o probador de aislamientos) o realice una prueba de giro, página 83.</p>	<p>Reemplace el Motor, página 90.</p>
	<p>10. El control de presión no está enchufado en la tarjeta de control.</p>	<p>Introduzca el conector del dispositivo de control de presión en la tarjeta de control.</p>

Problema	Qué se debe verificar (Si el control es correcto, pase al control siguiente)	Acción a tomar (Si el control no es correcto, consulte esta columna)
Bajo caudal de fluido	1. Boquillas de pulverización desgastadas u obstruidas.	Libere la presión , página 30. Cambie o limpie la boquilla. Consulte el manual de instrucciones de la pistola, 313347.
	2. Verifique que la bomba no continúe realizando un recorrido cuando el mecanismo de disparo de la pistola está desenganchado.	Realice el mantenimiento de la bomba , página 87.
	3. La válvula de cebado tiene fugas.	Libere la presión , página 30. Repare la válvula de cebado , página 90.
	4. Conexiones de la manguera de aspiración.	Apriete las conexiones flojas. Inspeccione las juntas tóricas del tubo de aspiración de la manguera.
	5. Suministro eléctrico con el voltímetro. El indicador debe mostrar 105-130 VCA para los modelos 110-120 VCA y 210-255 VCA para los modelos 240 VCA. Las bajas tensiones reducen el rendimiento del pulverizador.	Restablezca el cortocircuito primario; reemplazar el fusible primario. Pruebe otra tomacorriente.
	6. La longitud y la sección del cable de extensión.	Cámbielo por un cable de la extensión adecuada y con toma a tierra, página 27.
	7. Los cables desde el motor a la tarjeta de circuito en busca de conectores de cable dañados o flojos. Inspeccione el aislamiento de los cables y los terminales en busca de signos de sobrecalentamiento.	Asegúrese de que las patillas de los terminales macho estén centradas y bien conectadas a los terminales hembra. Cambie los terminales que estén flojos o los cables dañados. Conecte los terminales correctamente.
	8. Escobillas del motor desgastadas que deben tener una longitud mínima de 6 mm (1/4 pulg.)	Reemplace el Motor , página 49.
	9. Escobillas del motor dobladas en los portaescobillas.	Limpie los portaescobillas. Elimine el polvo de carbón utilizando aire comprimido para soplarlo.
	10. Presión de calado baja. Gire el mando de control de la presión completamente en sentido horario.	Reemplace el Conjunto de control de la presión , página 90.
	11. Inducido del motor en busca de cortocircuitos utilizando un probador de inducidos (o probador de aislamientos) o realice una prueba de giro, página 83.	Reemplace el Motor , página 49.
	12. La bomba está cebada.	Ceba la bomba, página 34.
	13. Las bolas de entrada y de salida no están pegadas.	Entrada: Saque el tubo de aspiración y coloque un lápiz en la sección de entrada para desalojar la bola y conseguir un cebado correcto. Salida: Inserte un destornillador en la ranura y desmonte la puerta Easy-Access, página 26. Desenrosque la válvula de salida con una llave de 3/4 pulg. Desmonte y limpie el conjunto.

Problema	Qué se debe verificar <i>(Si el control es correcto, pase al control siguiente)</i>	Acción a tomar <i>(Si el control no es correcto, consulte esta columna)</i>
El motor funciona y la bomba realiza un recorrido	1. Válvula de cebado abierta o con fugas.	Cierre o cambie la válvula de cebado, página 90.
	2. Suministro de pintura.	Rellene y vuelva a cebar la bomba.
	3. Filtro de malla de admisión obstruido.	Desmonte y limpie. Vuelva a instalarlo.
	4. Fugas de aire por el tubo de aspiración.	Apriete la tuerca. Inspeccione las juntas tóricas del tubo giratorio.
	5. La bola de la válvula de admisión y la bola de salida no están correctamente asentadas o están desgastadas.	Limpie y repare la bomba, página 87. Filtre la pintura antes de su uso para eliminar las partículas que puedan obstruir la bomba.
	6. Fugas alrededor de la tuerca prensaestopas, lo que indicaría empaquetaduras desgastadas o dañadas.	Cambie el módulo de la bomba y la empaquetadura , página 90.
	7. Eje de la bomba dañado.	Cambie el módulo de la bomba y la empaquetadura , página 90.
El motor funciona, pero la bomba no realiza un recorrido	8. Engranajes o alojamiento del impulsor.	Inspeccione el conjunto del alojamiento del impulsor y los engranajes en busca de daños y, si fuera necesario, reemplácelos, página 90
El motor está caliente y funciona de forma intermitente	1. Compruebe que la temperatura ambiental en el lugar donde se encuentra el pulverizador es superior a 46°C (115°F) y si el pulverizador está expuesto a los rayos solares.	Coloque el equipo en una zona sombreada y más refrigerada, si fuera posible.
	2. El motor tiene bobinados quemados que se hacen evidentes al retirar la escobilla positiva (roja) y ver signos de quemaduras al lado de las barras de conmutador.	Reemplace el Motor , página 49.
Bajo caudal de aire en la pistola	1. Las válvulas de aire de la pistola podrían estar cerradas.	Gire la válvula de ajuste del aire en sentido antihorario para abrirla. Colocar ON/OFF hacia arriba para abrir.
	2. Las conexiones de aire podrían estar flojas.	Inspeccione que todas las conexiones en busca de fugas de aire.
Bajo caudal de aire en la pistola	1. Manguera de suministro de aire dañada (fugas).	Reemplace la manguera de suministro de aire.
	2. Filtro de admisión de aire obstruido.	Limpie o reemplace el filtro de admisión de aire.

Problema	Qué se debe verificar <i>(Si el control es correcto, pase al control siguiente)</i>	Acción a tomar <i>(Si el control no es correcto, consulte esta columna)</i>
El compresor de aire no funciona	1. Interruptor del selector de potencia/función.	Coloque el interruptor del selector de función en ON; reemplace el interruptor.
	2. La tensión que llega al compresor es inferior a 105 VCA para los modelos de 110 - 120 VCA o inferior a 210 VCA para los modelos de 240 VCA.	Pruebe otra toma de corriente. Reduzca la longitud del cable de extensión o aumente el calibre del mismo.
	3. Conexiones potencia flojas.	Verifique que todas las conexiones eléctricas, están apretadas.
	4. Presión excesiva (el compresor hace ruido)	Humedad congelada en la línea de suministro de aire.
	5. Presión excesiva (el compresor hace ruido).	Espere hasta que la presión de aire sea cero.
	6. Fusible. Revise el fusible reemplazable de la tarjeta de control del compresor.	Cambie el fusible después de realizar la inspección del motor, página 92.
	7. El interruptor térmico del compresor está abierto. Compruebe que la temperatura ambiente está por debajo de 46 °C (115 °F).	Coloque el equipo en una zona sombreada y más refrigerada.
	8. Bajo rendimiento del compresor.	Compresor desgastado; repare el compresor con el Kit de servicio del compresor , página 92.
Chorro de pulverización de aire mala calidad	1. Cabezal de aire o entradas del colector de obstruidos.	Sumerja en disolvente para limpiarlos.
	2. Cabezal de aire desgastado.	Cambie el cabezal de aire.
	3. La boquilla de pulverización está desgastada.	Libere la presión , página 30. Reemplace la boquilla. Consulte el manual de instrucciones de la pistola, 313347.
Agua en el chorro de pulverización	1. Agua en la tubería de aire.	Añada el Kit separador de agua 257824 en la tubería de aire.

Problema general: No hay caudal

Problema	Causa	Solución
El interruptor de potencia está en posición On y el pulverizador está enchufado, pero la bomba no funciona.	Vea la Localización de averías básica , página 51.	
El motor funciona, pero la bomba no gira.	Engranaje y/o horquilla dañados.	Cambie el engranaje y la horquilla utilizando el Kit de reparación de engranaje/horquilla , página 90.
El motor no funciona.	Ha entrado agua o pintura en el interruptor de control de la presión o ha cortocircuitado la tarjeta de control.	Limpie y/o seque. Cambie si fuera necesario utilizando el Kit del interruptor de control de la presión , página 90.

Problema general: Excesiva acumulación de presión

Problema	Causa	Solución
La válvula de cebado/pulverización se acciona automáticamente, liberando la presión a través del tubo de drenaje.	El interruptor de control de presión está desgastado.	Cambie el interruptor de control de la presión utilizando el Kit del interruptor de control de la presión , página 90.
	Ha entrado agua o pintura en el interruptor de control de la presión o ha cortocircuitado la tarjeta de control.	Limpie y/o seque. Cambie si fuera necesario utilizando el Kit del interruptor de control de la presión , página 90.
	Fallo de la tarjeta de control.	Consulte la sección Diagnóstico de la tarjeta de control , página 84. Cambie la tarjeta de control estropeada utilizando el Kit de la tarjeta de control , página 90.

Fouten opsporen en verhelpen, basisproblemen

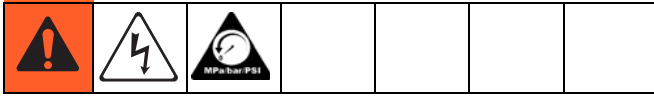

Loop alles in dit foutopsporingsoverzicht voor basisproblemen na voordat u het spuittoestel naar een erkend Graco-servicecentrum brengt.

Probleem	Wat te controleren <i>(Als alles OK is, doorgaan met de volgende controle)</i>	Wat te doen <i>(Als iets bij de controle niet OK is, kijk dan in deze kolom)</i>
Het spuitapparaat werkt niet		
Basis materiaaldruk	1. De instelknop van de druk. De motor werkt niet als de knop op de minimumstand is gezet (helemaal tegen de klok in).	Stel geleidelijk een hogere druk in om te zien of de motor dan start.
	2. De spuittip of het vloeistoffilter is mogelijk verstopt.	Ontlast de druk , zie blz. 30. Verwijder vervolgens de verstopping of reinig het pistoolfilter. Zie de instructiehandleiding van het pistool (313347).
Basis mechanisch	1. Pomp bevroren of uitgeharde verf.	Ontdooi het spuittoestel als water of verf op waterbasis erin bevroren is, door het op een warme plaats te zetten. Probeer niet het toestel te starten als het nog niet volledig ontdooid is. Als verf is uitgehard (opgedroogd) in het toestel, dan moeten de pakkingen van de pomp worden vervangen. Zie op blz. 90.
	2. De motor. Verwijder het drijfhuis. Zie blz. 90. Probeer de waaier met de hand rond te draaien.	Vervang de motor als de waaier niet draait. Zie blz. 49, De motor vervangen .
Basis luchtdruk	1. Keuzeschakelaar voeding/functie.	Zorg dat ON (AAN) is gekozen.
	2. Het AAN/UIT-ventiel bij het pistool kan gesloten zijn.	Draai de kraan voor de luchtregeling linksom om hem te openen. Schuif Lucht AAN/UIT omhoog om hem te openen.

Probleem	Wat te controleren <i>(Als alles OK is, doorgaan met de volgende controle)</i>	Wat te doen <i>(Als iets bij de controle niet OK is, kijk dan in deze kolom)</i>
Basis, elektrisch <i>Zie het bedradingschema op blz. 93</i>	1. De elektrische voeding. De meter moet 105-130 V AC aangeven bij modellen voor 110–120 V AC en 210–255 V AC bij modellen voor 230 V AC.	Zet de aardlekschakelaar weer in de goede stand, vervang de zekeringen. Probeer een ander stopcontact.
	2. De verlengkabel. Controleer met een voltmeter of er geen onderbreking in de kabel zit.	Vervang de verlengkabel. Gebruik een kortere verlengsnoer.
	3. Controleer de voedingskabel van het spuittoestel. Let op beschadigingen, zoals een kapotte isolatiemantel of kapotte draden.	Vervang de voedingskabel. Zie blz. 90.
	4. De zekering. Controleer de vervangbare zekering op de besturingskaart (naast de ON/OFF-schakelaar).	Vervang de zekering nadat u de motor volledig hebt nagekeken. Zie blz. 92.
	5. De motordraden zijn stevig bevestigd en goed verbonden aan de besturingskaart.	Vervang losse aansluitklemmen; krimp ze vast op de draden. Zorg dat aansluitingen stevig vast zitten. Reinig de klemmen op de printkaart. Sluit de draden weer goed aan.
	6. Thermische schakelaar van de motor. De gele draden moeten continuïteit hebben via de thermische schakelaar.	Vervang de motor . Zie blz. 90.
	7. Borstelkap niet aanwezig of losse borsteldraadaansluitingen. De borstel moet 1/4 inch (6 mm) lang zijn.	Vervang de motor . Zie blz. 90.
	8. Kijk het motoranker na op ingebrande plekken, inkervingen en overmatige ruwheid.	Vervang de motor . Zie blz. 90.
	9. Kijk het motoranker na op kortsluiting; doe dit met behulp van een ankertester of voer een draaitest uit. Zie blz. 83.	Vervang de motor . Zie blz. 90.
	10. De drukregeling is niet in de besturingskaart geplugd.	Steek de stekker van de drukregeling in de besturingskaart

Probleem	Wat te controleren <i>(Als alles OK is, doorgaan met de volgende controle)</i>	Wat te doen <i>(Als iets bij de controle niet OK is, kijk dan in deze kolom)</i>
Lage materiaaluitvoer	1. Versleten of verstopte spuittip.	Ontlast de druk , zie blz. 30. Vervang of reinig de tip. Zie de pistoolhandleiding (313347).
	2. Controleer of de pomp niet blijft doorwerken als de pistooltrekker losgelaten wordt.	Geef de pomp een servicebeurt, zie blz. 87.
	3. Lekkage bij de vulkraan.	Ontlast de druk , zie blz. 30. Repareer vervolgens de vulkraan , zie blz. 90.
	4. De aansluitingen van de zuigslang.	Draai alle losse verbindingen vast. Controleer de o-ringen op de aanzuigslangbuis.
	5. Controleer de elektrische voeding met een voltmeter. De meter moet 105-130 V AC aangeven bij modellen voor 110-120 V AC en 210-255 V AC bij modellen voor 240 V AC. Bij een lage spanning zal het spuitapparaat minder goed presteren.	Zet de aardlekschakelaar weer in de goede stand of vervang de zekering. Probeer een ander stopcontact.
	6. Dikte en lengte verlengkabel.	Vervang de verlengkabel door een goed, geaard exemplaar, zie blz. 27.
	7. Controleer de draden van de motor naar de besturingskaart op beschadiging of losse draadaansluitingen. Kijk de draadisolatie en de klemmen na op tekenen van oververhitting.	Zorg ervoor dat de mannelijke pennen gecentreerd zitten en dat ze vast zijn aangesloten op de vrouwelijke klemmen. Vervang eventuele losse klemmen of beschadigde bedrading. Zet de klemmen weer stevig vast.
	8. Let op versleten koolborstels, ze moeten minstens 1/4 in. (6 mm) lang zijn.	Vervang de motor . Zie blz. 49.
	9. Controleer op borstels die klem zitten in houders.	Reinig de borstelhouders. Verwijder het stof van de koolborstel door met perslucht weg te blazen.
	10. Lage uitschakeldruk. Draai de drukregelknop helemaal rechtsom.	Vervang de complete drukregeling ; zie blz. 90.
	11. Kijk het motoranker na op kortsluiting; doe dit met behulp van een ankertester of voer een draaitest uit. Zie blz. 83.	Vervang de motor . Zie blz. 49.
	12. De pomp is voorgepompt.	Pomp de pomp voor, zie blz. 34.
	13. Inlaat- en uitlaatkogels zitten niet vast.	Inlaat: Verwijder de zuigbuis en breng een potlood aan in het inlaathuis om de kogel te verplaatsen en goede inspuiting mogelijk te maken. Uitlaat: Steek een schroevendraaier in de gleuf en verwijder de Easy-Access deur, zie blz. 26. Schroef het uitlaatventiel los met een 3/4 inch dopsleutel. Verwijder het samenstel en reinig het.

Probleem	Wat te controleren <i>(Als alles OK is, doorgaan met de volgende controle)</i>	Wat te doen <i>(Als iets bij de controle niet OK is, kijk dan in deze kolom)</i>
De motor draait en de pomp pompt	1. Inspuitkraan is open of lekt.	Sluit of vervang de inspuitkraan, zie blz. 90.
	2. Controleer de verftoevoer.	Vul de pomp opnieuw om hem aan de gang te brengen.
	3. Inlaatzeef verstopt.	Verwijder en reinig de zeef, en breng die weer aan.
	4. De aanzuigbuis lekt lucht.	Draai de moer vast. Controleer de o-ringen op de wartelbuis.
	5. De ventielkogel en de uitlaatkogel zitten goed op hun plaats en zijn niet versleten.	Reinig en repareer de pomp, zie blz. 87. Zeef de verf voor gebruik om deeltjes te verwijderen die de pomp zouden kunnen verstopen.
	6. Controleer op lekkage rond de moer van de halspakking; dit kan duiden op versleten of beschadigde pakkingen.	Vervang Pomp en Pakking module, zie blz. 90.
	7. De pompstang beschadigd.	Vervang Pomp en Pakking module, zie blz. 90.
De motor draait maar de pomp pompt niet	8. Tandwielen of aandrijfhuis	Controleer het aandrijfhuis en de overbrengingen op beschadigingen, en vervang zo nodig onderdelen, zie blz. 90
De motor is heet en loopt onregelmatig	1. Zorg ervoor dat de omgevingstemperatuur op de plek van het apparaat niet boven 115°F (46°C) is en dat het apparaat niet in rechtstreeks zonlicht staat.	Zet het apparaat op een koelere plaats, wat meer in de schaduw, indien mogelijk.
	2. De motor heeft wikkelingen verbrand, wat te zien is door de positiever (rode) borstel te verwijderen; de verbrande aanliggende collectorstangen.	Vervang de motor . Zie blz. 49.
Lage luchtuitvoer bij het pistool	1. De luchtventielen bij het pistool kunnen dicht zitten.	Draai de kraan voor de luchtregeling linksom om hem te openen. Schuif Lucht AAN/UIT omhoog om hem te openen.
	2. De luchtaansluitingen kunnen los zitten.	Controleer alle aansluitingen op luchtlekken.
Lage luchtuitvoer bij het pistool	3. Beschadigde (lekkende) luchttoevoerslang.	Vervang de luchttoevoerslang.
	4. Luchtinlaatfilter verstopt.	Reinig of vervang het luchtinlaatfilter.

Probleem	Wat te controleren <i>(Als alles OK is, doorgaan met de volgende controle)</i>	Wat te doen <i>(Als iets bij de controle niet OK is, kijk dan in deze kolom)</i>
De luchtcompressor werkt niet	1. Keuzeschakelaar voeding/functie.	Stel de functieschakelaar in op ON; vervang de schakelaar.
	2. De spanning naar de compressor is onder 105 V AC voor 110 - 120 V AC modellen of onder 210 V AC voor 240 V AC modellen.	Probeer een ander stopcontact. Gebruik een kortere verlengkabel of gebruik een verlengkabel met een dikkere kern.
	3. Voedingsaansluitingen los.	Controleer of alle aansluitingen goed vast zitten.
	4. Te veel druk op de kop (de compressor zoemt).	Er is vocht bevroren in de luchttoevoerleiding.
	5. Te veel druk op de kop (de compressor zoemt).	Wacht tot de luchtdruk weer is gezakt tot nul.
	6. Zekering. Controleer de vervangbare zekering op de besturingskaart van de compressor.	Vervang de zekering nadat de motorinspectie is afgerond, zie blz. 92.
	7. De thermische schakelaar van de compressor is open. Zorg dat de omgevingstemperatuur onder 115 °F (46 °C) is.	Zet het apparaat op een koelere plaats, wat meer in de schaduw.
	8. Slechte compressorprestaties.	Versleten compressor; repareer de compressor met behulp van de compressorserviceset , zie blz. 92.
Slecht luchtspuitpatroon	1. De luchtkap of de luchtpoorten van het luchtspuitstuk zitten verstopt.	In oplosmiddel weken om ze te reinigen.
	2. Luchtkap versleten.	Vervang de luchtkap.
	3. Versleten spuittip.	Ontlast de druk , zie blz. 30 Vervang de tip. Zie de pistoolhandleiding (313347).
Water in het patroon	1. Water in de luchtleiding.	Voeg de waterscheiderset 257824 toe aan de luchtleiding.

Algemeen probleem: geen opbrengst

Probleem	Oorzaak	Oplossing
De stroomschakelaar staat aan en het spuitapparaat is aangesloten op het stroomnet, maar de pomp draait niet.	Zie Fouten opsporen en verhelpen, basisproblemen op blz. 51.	
De motor draait maar de pomp pompt niet.	Tandwiel en/of juk beschadigd.	Vervang het tandwiel en het juk met behulp van de Tandwiel/juk-reparatieset , zie blz. 90.
De motor loopt niet.	Water of verf is terecht gekomen in de drukregeling of heeft kortsluiting van de besturingskaart veroorzaakt.	Reinigen en/of laten drogen en nogmaals proberen. Zonodig vervangen met behulp van de Drukregelingsschakelaarset , zie blz. 90.

Algemeen probleem: uitzonderlijk hoge drukvorming

Probleem	Oorzaak	Oplossing
Het inspuit/spuitventiel activeert automatisch en ontlast de druk via de afvoerbuis.	De drukregelingsschakelaar is versleten.	Vervang de drukregelingsschakelaar met behulp van de Drukregelingsschakelaarset , zie blz. 90.
	Water of verf is terecht gekomen in de drukregeling of heeft kortsluiting van de besturingskaart veroorzaakt.	Reinigen en/of laten drogen en nogmaals proberen. Zonodig vervangen met behulp van de Drukregelingsschakelaarset , zie blz. 90.
	De besturingskaart werkt niet.	Zie Diagnose van de besturingskaart , blz. 84. Vervang de beschadigde besturingskaart met behulp van de Besturingskaartset , zie blz. 90.

Grundlegende Fehlersuche

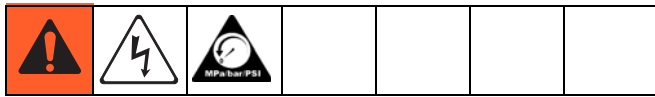

Bevor das Spritzgerät zu einem autorisierten Graco-Fachhändler gebracht wird, sollten sämtliche Punkte überprüft werden, die in dieser grundsätzlichen Fehlersuchtable angeführt sind.

Problem	Zu überprüfen <i>(Ist die Prüfung zufriedenstellend, mit der nächsten Prüfung fortfahren)</i>	Maßnahme <i>(Wenn Prüfung nicht OK, diese Spalte lesen)</i>
Spritzgerät arbeitet nicht		
Materialdruck	1. Einstellung des Druckreglers prüfen. Ist dieser auf Mindestdruck eingestellt (bis zum Anschlag gegen den Uhrzeigersinn), so läuft der Motor nicht.	Druckeinstellung langsam erhöhen, um festzustellen, ob der Motor startet.
	2. Verstopfte Spritzdüse oder Materialfilter.	Druck entlasten , Seite 30. Anschließend Verstopfung beseitigen oder Pistolenfilter reinigen. Siehe Pistolen-Betriebsanleitung 313347.
Mechanisches	1. Pumpe eingefroren, oder Spritzmaterial eingetrocknet.	Spritzgerät auftauen, wenn Wasser oder Material auf Wasserbasis im Spritzgerät eingefroren ist. Das Spritzgerät zum Auftauen in einen warmen Bereich stellen. Das Spritzgerät erst dann starten, wenn es vollständig aufgetaut ist. Wenn Material im Spritzgerät ausgehärtet (angetrocknet) ist, müssen die Pumpenpackungen ausgewechselt werden. Siehe Seite 90.
	2. Motor. Getriebegehäusesatz entfernen. Siehe Seite 90. Lüfterflügel von Hand zu drehen versuchen.	Motor auswechseln, wenn sich der Flügel nicht drehen lässt. Siehe Seite 49, Auswechseln des Motors .
Luftdruck	1. Hauptschalter/Funktionswahlschalter.	Überprüfen, ob der Wahlschalter auf ON steht.
	2. Eventuell ist das Schaltventil an der Pistole geschlossen.	Luftstellventil zum Öffnen im Gegenuhrzeigersinn drehen. Luftschaltventil zum Öffnen nach oben schieben.

Problem	Zu überprüfen <i>(Ist die Prüfung zufriedenstellend, mit der nächsten Prüfung fortfahren)</i>	Maßnahme <i>(Wenn Prüfung nicht OK, diese Spalte lesen)</i>
Elektrik Siehe Schaltplan auf Seite 93	1. Spannungsversorgung. Das Messgerät muss 105-130 VAC für die 110-120-VAC-Modelle bzw. 210-255 VAC für die 230-VAC-Modelle anzeigen.	Hauptsicherung wieder einschalten; Gebäudesicherungen austauschen. Eine andere Steckdose verwenden.
	2. Verlängerungskabel. Durchgängigkeit des Verlängerungskabels mit Voltmeter prüfen.	Verlängerungskabel austauschen. Kürzeres Verlängerungskabel verwenden.
	3. Netzkabel des Spritzgerätes auf sichtbare Schäden (z.B. gebrochene Isolierung oder Drähte) überprüfen.	Netzkabel austauschen. Siehe Seite 90.
	4. Sicherung. Auswechselbare Sicherung auf der Steuerkarte überprüfen (neben dem Netzschalter).	Sicherung nach abgeschlossener Überprüfung des Motors wieder einsetzen. Siehe Seite 92.
	5. Die Motorkabel müssen gut befestigt und richtig an der Steuerkarte angeschlossen sein.	Lockere Stecker austauschen; an Kabeln festklemmen. Prüfen, ob die Klemmen gut befestigt sind. Schaltplattenklemmen reinigen. Kabel sicher anschließen.
	6. Überlastungsschalter prüfen. Das gelbe Motorkabel muss zum Überlastungsschalter durchgängig sein.	Motor austauschen, Seite 90.
	7. Fehlende Bürstenkappe oder lose Bürstenleitungsanschlüsse. Die Bürste muss eine Länge von 6 mm haben.	Motor austauschen, Seite 90.
	8. Ankerkollektor auf angebrannte Stellen, Rillen und extreme Rauheit überprüfen.	Motor austauschen, Seite 90.
	9. Motoranker mit Ankerprüfgerät auf Kurzschlüsse untersuchen oder Leerlaufprüfung durchführen. Siehe Seite 83.	Motor austauschen, Seite 90.
	10. Druckregler nicht an Steuerkarte angeschlossen.	Druckreglerstecker an Steuerkarte anschließen.

<p>Problem</p>	<p>Zu überprüfen <i>(Ist die Prüfung zufriedenstellend, mit der nächsten Prüfung fortfahren)</i></p>	<p>Maßnahme <i>(Wenn Prüfung nicht OK, diese Spalte lesen)</i></p>
<p>Niedriger Materialausstoß</p>	<p>1. Verschlossene oder verstopfte Spritzdüse.</p>	<p>Druck entlasten, Seite 30. Düse austauschen oder reinigen. Anweisungen in der Pistolen- Betriebsanleitung 313347 befolgen.</p>
	<p>2. Sicherstellen, dass die Pumpe nicht weiter arbeitet, wenn der Pistolenzug losgelassen wird.</p>	<p>Pumpe warten, Seite 87.</p>
	<p>3. Entlüftungsventil undicht.</p>	<p>Druck entlasten, Seite 30. Dann Entlüftungsventil reparieren, Seite 90.</p>
	<p>4. Saugschlauchanschlüsse.</p>	<p>Lockere Anschlüsse festziehen. O-Ringe am Ansaugschlauchrohr überprüfen.</p>
	<p>5. Spannungsversorgung mit Voltmeter überprüfen. Das Messgerät muss 105-130 VAC für die 110-120-VAC-Modelle bzw. 210-255 VAC für die 240-VAC-Modelle anzeigen. Eine zu niedrige Spannung verringert die Leistung des Spritzgerätes.</p>	<p>Hauptsicherung wieder einschalten; Sicherung austauschen. Steckdose reparieren oder andere Steckdose verwenden.</p>
	<p>6. Stärke und Länge des Verlängerungskabels.</p>	<p>Durch ein passendes, geerdetes Verlängerungskabel ersetzen, Seite 27.</p>
	<p>7. Kabel zwischen Motor und Leiterplatte auf Schäden oder festen Sitz überprüfen. Kabelisolierung und Stecker auf Anzeichen einer Überhitzung prüfen.</p>	<p>Sicherstellen, dass die Steckerstifte mittig sind und fest mit den Gegenstücken verbunden sind. Lockere Stecker oder beschädigte Drähte ersetzen. Stecker wieder gut befestigen.</p>
	<p>8. Prüfen, ob Motorbürsten verschlissen sind (sie müssen mindestens 6 mm lang sein).</p>	<p>Motor austauschen, Seite 49.</p>
	<p>9. Motorbürsten auf Verklebungen in Bürstenhaltern überprüfen.</p>	<p>Bürstenhalter reinigen. Kohlenstaub mit Druckluft ausblasen.</p>
	<p>10. Geringer Staudruck. Druckregler bis zum Anschlag im Uhrzeigersinn drehen.</p>	<p>Drucküberwachungseinheit austauschen, Seite 90.</p>
	<p>11. Motoranker mit Ankerprüfgerät auf Kurzschlüsse untersuchen oder Leerlaufprüfung durchführen. Siehe Seite 83.</p>	<p>Motor austauschen, Seite 49.</p>
	<p>12. Pumpe ist entlüftet.</p>	<p>Pumpe entlüften, Seite 34.</p>
	<p>13. Einlass- und Auslasskugeln sitzen nicht fest.</p>	<p>Einlass: Saugrohr entfernen und einen Bleistift in das Einlassgehäuse stecken, um die Kugel wegzudrücken und gute Entlüftung zu ermöglichen.</p> <p>Auslass: Einen Schraubendreher in den Schlitz stecken und die Verschlussklappe entfernen, Seite 26. Auslassventil mit einem 3/4-in.-Steckschlüssel losschrauben. Die Baugruppe ausbauen und reinigen.</p>

Problem	Zu überprüfen <i>(Ist die Prüfung zufriedenstellend, mit der nächsten Prüfung fortfahren)</i>	Maßnahme <i>(Wenn Prüfung nicht OK, diese Spalte lesen)</i>
Motor läuft und Pumpe arbeitet	1. Entlüftungsventil ist offen oder undicht.	Entlüftungsventil schließen oder austauschen, Seite 90.
	2. Materialzufuhr.	Materialbehälter füllen und Pumpe entlüften.
	3. Einlasssieb verstopft.	Ausbauen und reinigen, dann wieder einbauen.
	4. Luftaustritt aus Saugrohr.	Mutter festziehen. O-Ringe am Drehgelenkrohr überprüfen.
	5. Einlassventilkugel und Auslasskugel sitzen richtig und sind nicht verschlissen.	Pumpe reinigen und reparieren, Seite 87. Material vor Gebrauch filtern, damit keine Teilchen die Pumpe verstopfen können.
	6. Halspackungsmutter überprüfen. Leckagen weisen auf verschlissene oder beschädigte Packungen hin.	Pumpen- und Packungseinheit austauschen, Seite 90.
	7. Prüfen, ob die Kolbenstange beschädigt ist.	Pumpen- und Packungseinheit austauschen, Seite 90.
Motor läuft, aber Pumpe arbeitet nicht	8. Zahnräder oder Getriebegehäuse.	Getriebegehäusesatz und Zahnräder auf Beschädigungen überprüfen und bei Bedarf auswechseln, Seite 90.
Motor ist heiß und stottert	1. Darauf achten, dass die Umgebungstemperatur beim Spritzgerät nicht über 46°C liegt und dass das Spritzgerät nicht direkter Sonnenbestrahlung ausgesetzt ist.	Spritzgerät nach Möglichkeit an einen kühlen, schattigen Platz bringen.
	2. Motorwicklungen angebrannt; dies kann durch Abnehmen der positiven (roten) Bürste überprüft werden, wenn die benachbarten Kollektorlamellen angebrannt sind.	Motor austauschen, Seite 49.
Niedriger Luftausstoß an der Pistole	1. Eventuell sind die Luftventile an der Pistole geschlossen.	Luftstellventil zum Öffnen im Gegenuhrzeigersinn drehen. Luftschaltventil zum Öffnen nach oben schieben.
	2. Eventuell sind lose Luftanschlüsse vorhanden.	Alle Anschlüsse auf entweichende Luft überprüfen.
Niedriger Luftausstoß an der Pistole	3. Beschädigter (undichter) Luftzufuhrschlauch.	Luftzufuhrschlauch austauschen.
	4. Verstopfter Lufteinlassfilter.	Lufteinlassfilter reinigen oder austauschen.

Problem	Zu überprüfen <i>(Ist die Prüfung zufriedenstellend, mit der nächsten Prüfung fortfahren)</i>	Maßnahme <i>(Wenn Prüfung nicht OK, diese Spalte lesen)</i>
Luftkompressor läuft nicht	1. Hauptschalter/Funktionswahlschalter.	Funktionswahlschalter auf ON stellen; Schalter austauschen.
	2. Spannung zum Kompressor unter 105 VAC bei 110-120-VAC-Modellen bzw. unter 210 VAC bei 240-VAC-Modellen.	Andere Steckdose ausprobieren. Kürzere oder dickere Verlängerungsschnur verwenden.
	3. Lose Stromanschlüsse.	Überprüfen, ob alle Anschlüsse fest sind.
	4. Zu hoher Förderdruck (Kompressor brummt).	Gefrorene Feuchtigkeit in der Luftzufuhrleitung.
	5. Zu hoher Förderdruck (Kompressor brummt).	Warten, bis der Luftdruck auf Null abgelassen worden ist.
	6. Sicherung. Austauschbare Sicherung an Kompressor- Steuerkarte überprüfen.	Sicherung nach Abschluss der Motorinspektion wieder einsetzen, Seite 92.
	7. Kompressor-Thermoschalter offen. Überprüfen, ob die Umgebungstemperatur unter 46 °C liegt.	Spritzgerät an einen kühleren, schattigen Platz bringen.
	8. Niedrige Kompressorleistung.	Verschlissener Kompressor; Kompressor mit Kompressor-Wartungssatz reparieren, Seite 92.
Schlechtes Spritzbild	1. Luftkappen- oder Luftverteiler-Luftöffnungen verstopft.	Zur Reinigung in Lösungsmittel tränken.
	2. Luftkappe verschlissen.	Luftkappe austauschen.
	3. Spritzdüse verschlissen.	Druck entlasten , Seite 30. Düse austauschen. Anweisungen in der Pistolen-Betriebsanleitung 313347 befolgen.
Wasser im Spritzbild	1. Wasser in Luftleitung.	Luftleitung mit Wasserabscheidersatz 257824 versehen.

Allgemeines Problem: Kein Ausstoß

Problem	Ursache	Lösung
Netzschalter ist eingeschaltet und Spritzgerät ist eingesteckt, aber die Pumpe arbeitet nicht.	Siehe Grundlegende Fehlersuche , Seite 51.	
Motor läuft, aber Pumpe arbeitet nicht.	Zahnrad und/oder Bügel beschädigt.	Zahnrad und Bügel mit Hilfe des Zahnrad-/Bügel-Reparatursatzes austauschen, Seite 90.
Motor läuft nicht.	Wasser oder Material im Druckkontrollschalter oder kurzgeschlossene Steuerkarte.	Reinigen und/oder trocknen und erneut versuchen. Ggf. mit Hilfe des Druckkontrollschaltersatzes austauschen, Seite 90.

Allgemeines Problem: Übermäßiger Druckaufbau

Problem	Ursache	Lösung
Entlüftungs-/Spritzventil wird automatisch gestartet und lässt Druck durch das Ablassrohr ab.	Druckkontrollschalter ist verschlissen.	Druckkontrollschalter mit Hilfe des Druckkontrollschaltersatzes austauschen, Seite 90.
	Wasser oder Material im Druckkontrollschalter oder kurzgeschlossene Steuerkarte.	Reinigen und/oder trocknen und erneut versuchen. Ggf. mit Hilfe des Druckkontrollschaltersatzes austauschen, Seite 90.
	Steuerkarte ausgefallen.	Siehe Steuerkartendiagnose , Seite 84. Beschädigte Steuerkarte mit Hilfe des Steuerkartensatzes austauschen, Seite 90.

Motor Diagnostics / Diagnostics du moteur / Diagnóstico del motor / Motordiagnose / Motordiagnose



English			
Check for electrical continuity in motor armature, windings and brush as follows:	If Motor Diagnostics reveal a damaged motor or if motor brushes are shorter than 1/4 in. (6,4 mm) or if the motor shaft cannot turn, replace the motor using Motor Kit , page 90.	Setup 1 Relieve pressure , page 30.	2 Unplug electrical cord.
Français			
Contrôler comme suit la continuité électrique dans l'induit du moteur, les bobinages et les balais :	Si le diagnostic du moteur indique que le moteur est endommagé ou si la longueur des balais du moteur est inférieure à ¼" (6,4 mm) ou si l'arbre moteur ne tourne pas, remplacer le moteur avec un kit moteur , page 90.	Installation 1 Décompression , page 30.	2 Débrancher le cordon électrique.
Español			
Compruebe si hay continuidad eléctrica en el inducido del motor, el bobinado y las escobillas de la manera siguiente:	Si el Diagnóstico del motor revela un motor dañado o si las escobillas tienen una longitud inferior a 6,4 mm (1/4 pulg.) o si el eje del motor no puede girar, reemplace el motor utilizando el Kit del motor , página 90.	Puesta en marcha 1 Libere la presión , página 30.	2 Desenchufe el cable eléctrico.
Nederlands			
Controleer de elektrische continuïteit in het motoranker, de wikkelingen en de borstel als volgt:	Als de motordiagnose duidt op een beschadigde motor, of als de motorborstels korter zijn dan 1/4 inch (6,4 mm) of als de motoras niet kan draaien, vervang dan de motor met behulp van de Motorset , zie blz. 90.	Instellingen 1 Ontlast de druk ; zie blz. 30.	2 De stroomkabel uit het stopcontact halen.
Deutsch			
Wie folgt überprüfen, ob Motoranker, Wicklungen und Bürste Durchgang haben:	Wenn die Motordiagnose einen beschädigten Motor aufdeckt, oder wenn die Motorbürsten kürzer sind als 6,4 mm, oder wenn die Motorwelle nicht drehen kann, muss der Motor mit Hilfe des Motorsatzes ausgetauscht werden, Seite 90.	Systemvorbereitung 1 Den Druck entlasten , Seite 30.	2 Netzkabel abziehen.

English									
3	Remove enclosure and disconnect motor leads from control card.	4	Remove fan brace (if equipped).	5	Remove four screws and front cover.	6	Remove yoke and guide rods.	7	Remove gear.
Français									
3	Déposer l'enveloppe et débrancher les fils du moteur de la carte de commande.	4	Enlever l'attache du ventilateur (si présente).	5	Enlever les quatre vis et le capot avant.	6	Enlever l'étrier et les tiges de guidage.	7	Enlever l'engrenage.
Español									
3	Desmante el receptáculo y desconecte los cables del motor de la tarjeta de control.	4	Retire el refuerzo del ventilador (si llevara).	5	Retire los cuatro tornillos y la tapa delantera.	6	Retire la horquilla y las varillas de guía.	7	Retire el engranaje.
Nederlands									
3	Verwijder de behuizing en ontkoppel de motordraden van de besturingskaart.	4	Verwijder de waaierbeugel (indien het apparaat hiermee is uitgerust).	5	Verwijder de vier schroeven en het voorste deksel.	6	Verwijder het juk en de geleiderstangen.	7	Verwijder het tandwiel.
Deutsch									
3	Gehäuse abnehmen und Motorleitungen von der Steuerkarte lösen.	4	Lüfterflügelstrebe abnehmen (falls vorhanden).	5	Vier Schrauben und die vordere Abdeckung abnehmen.	6	Bügel und Führungsstangen entfernen.	7	Zahnrad entfernen.

English			
<p>Armature Short Circuit Spin Test Quickly turn motor fan by hand. There should not be electrical shorts and fan should coast two or three revolutions before stopping. If fan does not spin freely, armature is shorted. Replace motor using Motor Kit, page 90.</p>	<p>Armature, Brushes and Motor Wiring Open Circuit 1 Connect red and black motor leads together with test lead.</p>	<p>2 Turn motor by hand (approximately two revolutions per second).</p>	<p>3 If there is an uneven resistance or no resistance, replace motor using Motor Kit, page 90.</p>
Français			
<p>Essai de rotation pour vérifier la présence d'un court-circuit sur l'induit Faire tourner rapidement le ventilateur du moteur à la main. Il ne devrait pas y avoir de court-circuit et le ventilateur devrait continuer à tourner durant deux ou trois tours avant de s'arrêter. Si le ventilateur ne tourne pas librement, cela veut dire que l'induit est en court-circuit. Remplacer le moteur avec un kit moteur, page 90.</p>	<p>Circuit ouvert de l'induit, des balais et du câblage moteur 1 Raccorder ensemble les fils noirs et rouges du moteur avec un fil de test.</p>	<p>2 Tourner le moteur à la main (à la vitesse d'environ deux tours par seconde).</p>	<p>3 Remplacer le moteur par le kit moteur, page 90, s'il y a une résistance irrégulière ou en cas d'absence de résistance.</p>
Español			
<p>Prueba de giro de cortocircuito del inducido Gire rápidamente el ventilador del motor a mano. No deben producirse cortocircuitos eléctricos y el ventilador debe girar dos o tres revoluciones antes de pararse. Si el ventilador no gira libremente, el inducido está en cortocircuito. Cambie el motor utilizando el Kit del motor, página 90.</p>	<p>Prueba de circuito abierto en el inducido, las escobillas y el cableado del motor 1 Conecte los hilos rojo y negro del motor por medio de un cable de prueba.</p>	<p>2 Haga girar a mano el motor (aproximadamente dos revoluciones por segundo).</p>	<p>3 Si se observa una resistencia irregular o no ofrece resistencia, cambie el motor utilizando el Kit del motor, página 90.</p>
Nederlands			
<p>Kortsluitingsdraaitest voor het anker Draai de motorwaaier snel met de hand rond. Er mogen geen elektrische kortsluitingen zijn en de waaier moet nog twee of drie omwentelingen vrij draaien voordat hij stopt. Als de waaier niet vrij uitloopt, zit er kortsluiting in het anker. Vervang de motor met behulp van de Motorset, zie blz. 90.</p>	<p>Open-circuittest van het anker, de borstels en de motorbedrading 1 Verbind de rode en de zwarte motordraad door met behulp van een testdraad.</p>	<p>2 Draai de waaier van de motor handmatig rond (met een snelheid van ongeveer twee omwentelingen per seconde).</p>	<p>3 Voelt u ongelijkmatige weerstand, of geen weerstand, vervang dan de motor met behulp van de Motorset, zie blz. 90.</p>
Deutsch			
<p>Anker-Kurzschlussprüfung Lüfterflügel mit der Hand schnell drehen. Es dürfen keine Kurzschlüsse vorhanden sein, und der Lüfterflügel sollte noch zwei bis drei Umdrehungen weiter laufen, bevor er zum Stillstand kommt. Wenn sich der Lüfterflügel nicht frei dreht, ist der Anker kurzgeschlossen. Den Motor mit Hilfe des Motorsatzes austauschen, Seite 90.</p>	<p>Durchgängigkeitstest für Anker, Bürsten und Motorwicklung 1 Rotes und schwarzes Motorkabel mit dem Testkabel verbinden.</p>	<p>2 Motor mit der Hand drehen (ca. zwei Umdrehungen pro Sekunde).</p>	<p>3 Bei ungleichmäßigem oder keinem Widerstand den Motor mit Hilfe des Motorsatzes austauschen, Seite 90.</p>

Control Board Diagnostics / Diagnostic de la carte de commande / Diagnóstico de la tarjeta de control / Besturingskaartdiagnose / Steuerkarten-Diagnose



English			
NOTE: Check for motor problems before replacing control board. A damaged motor may burn out a good control card.	Check for a damaged control board or pressure control switch as follows:	1 Relieve pressure, page 30.	2 Unplug electrical cord.
Français			
REMARQUE : Vérifier l'absence de problèmes sur le moteur avant de remplacer la carte de commande. Un moteur endommagé peut griller une carte de commande en bon état.	Vérifier de la manière suivante si la carte de commande ou le bouton de réglage de la pression ne sont pas endommagés :	1 Décompression, page 30.	2 Débrancher le cordon électrique.
Español			
NOTA: compruebe si el motor presenta algún problema antes de cambiar la tarjeta de control. Un motor dañado puede quemar una tarjeta de control en buen estado.	Compruebe de la siguiente manera si la tarjeta de control o el interruptor de control de la presión están dañados:	1 Libere la presión, página 30.	2 Desenchufe el cable eléctrico.
Nederlands			
OPGELET: Kijk de motor na op problemen voordat u de besturingskaart vervangt. Een beschadigde motor kan een goede besturingskaart laten doorbranden.	Controleer als volgt of er sprake is van een beschadigde besturingskaart of drukregelingschakelaar:	1 Ontlast de druk; zie blz. 30.	2 De stroomkabel uit het stopcontact halen.
Deutsch			
HINWEIS: Kontrollieren, ob Motorprobleme vorhanden sind, bevor die Steuerkarte ausgewechselt wird. Ein beschädigter Motor kann eine gute Steuerkarte zerstören.	Wie folgt überprüfen, ob Steuerkarte oder Druckkontrollschalter beschädigt sind:	1 Den Druck entlasten, Seite 30.	2 Netzkabel abziehen.

English			
3	Remove cover screws and front cover.	4	Remove yoke and guide rods.
5	Remove gear.	6	Remove pressure control harness from control board. Use tip of small flat-blade screwdriver to press tab on right side connector to release.
Français			
3	Déposer les vis du couvercle et enlever le couvercle avant.	4	Enlever l'étrier et les tiges de guidage.
5	Enlever l'engrenage.	6	Enlever le harnais du réglage de la pression de la carte de commande. Utiliser la pointe d'un fin tournevis plat pour appuyer sur la languette sur la fiche de droite pour dégager.
Español			
3	Retire los tornillos de la tapa y la tapa frontal.	4	Retire la horquilla y las varillas de guía.
5	Retire el engranaje.	6	Quite los cables que van del interruptor de control de la presión a la tarjeta de control. Utilice la punta de un destornillador de hoja plana para soltar el conector del lateral derecho presionando la lengüeta.
Nederlands			
3	Verwijder de dekselschroeven en het voorste deksel.	4	Verwijder het juk en de geleiderstangen.
5	Verwijder het tandwiel.	6	Verwijder de kabelboom van de drukregeling van de besturingskaart. Haal hem los door met de punt van een platte schroevendraaier het lipje aan de rechterkant van de stekker in te drukken.
Deutsch			
3	Abdeckungsschrauben entfernen und vordere Abdeckung abnehmen.	4	Bügel und Führungsstangen entfernen.
5	Zahnrad entfernen.	6	Drucküberwachungs-Kabelbaum von der Steuerkarte abnehmen. Mit der Spitze eines kleinen flachen Schraubendrehers auf die Lasche am rechten Stecker drücken, um sie zu lösen.

English			
7	<p>Attach harness from a pressure control switch you know is functioning correctly to control board.</p> <p>NOTE: Pressure control switch does not have to be installed in pump.</p>	8	<p>Turn pressure control adjustment knob clockwise to maximum pressure setting.</p>
9	<p>Plug electrical cord into 120Vac receptacle.</p>	10	<p>Turn power switch ON.</p> <ul style="list-style-type: none"> • If motor runs, replace pressure switch (Pressure Control Switch Kit, page 90). • If motor does not run, replace control board and repeat test (Control Board Kit, page 90).
Français			
7	<p>Attacher sur la carte de commande le harnais d'un bouton de réglage de la pression dont on sait qu'il fonctionne correctement.</p> <p>REMARQUE : Le bouton de réglage de la pression ne doit pas nécessairement être monté dans la pompe.</p>	8	<p>Tourner le bouton de réglage de la pression dans le sens horaire jusqu'au réglage pour la pression maximale.</p>
9	<p>Brancher le cordon secteur sur une prise 120 V ca.</p>	10	<p>Mettre le bouton marche-arrêt sur ON (Marche).</p> <ul style="list-style-type: none"> • Si le moteur tourne, remplacer le bouton de pression (kit bouton de réglage de la pression, page 90). • Si le moteur ne tourne pas, remplacer la carte de commande et refaire le test (kit carte de commande, page 90).
Español			
7	<p>Conecte los cables del interruptor de control de la presión que sabe que funciona bien a la tarjeta de control.</p> <p>NOTA: El interruptor de control de la presión no debe montarse en la bomba.</p>	8	<p>Gire el botón de ajuste del control de la presión en sentido horario, hasta una presión máxima.</p>
9	<p>Enchufe el cable eléctrico en un receptáculo de 120V CA.</p>	10	<p>Coloque el interruptor de encendido en ON.</p> <ul style="list-style-type: none"> • Si el motor funciona, cambie el interruptor de control de la presión (Kit del interruptor de control de la presión, página 90). • Si el motor no funciona, cambie la tarjeta de control y repita la prueba (Kit de la tarjeta de control, página 90).
Nederlands			
7	<p>Sluit de kabelboom van een drukregelingschakelaar waarvan u weet dat hij goed functioneert aan op de besturingskaart.</p> <p>N.B.: De drukregelingschakelaar hoeft niet te worden geïnstalleerd in de pomp.</p>	8	<p>Draai de stelknop voor de drukregeling rechtsom op de maximale drukinstelling.</p>
9	<p>Steek de elektrische kabel in een 120 V AC contact.</p>	10	<p>Draai de hoofdschakelaar op ON.</p> <ul style="list-style-type: none"> • Als de motor loopt, vervang dan de drukschakelaar, (Drukregelingschakelaarset, blz. 90.) • Als de motor niet loopt, vervang dan de besturingskaart en herhaal de test (Besturingskaartset, blz. 90).
Deutsch			
7	<p>Den Kabelbaum von einem gut funktionierenden Druckkontrollschalter an der Steuerkarte anschließen.</p> <p>HINWEIS: Der Druckkontrollschalter braucht nicht in der Pumpe installiert zu werden.</p>	8	<p>Einstellknopf der Drucküberwachung im Uhrzeigersinn auf maximale Druckeinstellung drehen.</p>
9	<p>Stromkabel in eine 120-VAC-Steckdose stecken.</p>	10	<p>Netzschalter einschalten (ON).</p> <ul style="list-style-type: none"> • Wenn der Motor läuft, den Druckschalter austauschen (Druckkontrollschaltersatz, Seite 90). • Wenn der Motor nicht läuft, die Steuerkarte austauschen und den Test wiederholen (Steuerkartensatz, Seite 90).

Pump Diagnostics

NOTICE

Never submerge pump in water or allow fluid to enter pressure control when repairing or cleaning the pump.

When pump packings wear, paint begins to leak down outside of pump. Replace pump packings at the first sign of leaking or additional damage to drive train could occur. Use **Pump Repair Kit**, page 90.

Pump Service

NOTICE

Never submerge pump in water or allow fluid to enter pressure control when repairing or cleaning the pump.

If sprayer continues to cycle (motor and pump run) when the spray gun trigger is released, or if performance is poor even with new spray tips and clean filters, the pump inlet or outlet valve may be obstructed or worn. If a pump is worn, replace it.

Diagnostic de la pompe

REMARQUE

Lors de la réparation ou du nettoyage de la pompe, ne jamais la plonger dans de l'eau ou faire pénétrer du produit dans le réglage de la pression.

Lorsque les garnitures de la pompe usent, la peinture commence à fuir en bas de la pompe. Remplacer les garnitures de la pompe dès les premiers signes de fuite, sinon la transmission risque de s'endommager encore plus. Utiliser le **kit réparation de pompe**, page 90.

Réparations

REMARQUE

Lors de la réparation ou du nettoyage de la pompe, ne jamais la plonger dans de l'eau ou faire pénétrer du produit dans le réglage de la pression.

Si le pulvérisateur continue de fonctionner (le moteur et la pompe sont en marche) lorsque la gâchette du pistolet de pulvérisation est relâchée, ou si le pulvérisateur fonctionne mal, même avec de nouvelles buses et des filtres nettoyés, il est probable que la valve d'entrée ou de sortie de la pompe soit bouchée ou usée. Si une pompe est usée, la remplacer.

Diagnóstico de la bomba

AVISO

No sumerja nunca una bomba en agua ni deje que entre líquido en el control de la presión cuando repare o limpie la bomba.

Cuando se desgastan las empaquetaduras de la bomba, la pintura empieza a salirse por la bomba. Cambie las empaquetaduras a los primeros síntomas de fugas para así evitar daños adicionales en el tren de accionamiento. Utilice el **Kit de reparación de la bomba**, página 90.

Servicio de la bomba

AVISO

No sumerja nunca una bomba en agua ni deje que entre líquido en el control de la presión cuando repare o limpie la bomba.

Si el pulverizador continúa girando (motor y bomba funcionando) cuando se dispara la pistola de pulverización, o si se obtienen unos resultados pésimos incluso con boquillas nuevas y filtros limpios, es posible que la entrada de la bomba o la válvula de salida estén obstruidas o desgastadas. Si una bomba está desgastada, cámbiela.

Pomppdiagnose

KENNISGEVING

De pomp nooit onderdompelen in water of vloeistof in de drukregeling laten komen als u de pomp repareert of reinigt.

Als de pomppakkingen slijten, begint verf aan de buitenkant van de pomp uit te lekken. Vervang de pomppakkingen bij het eerste teken van lekkage, anders kan er meer schade aan het aandrijfsysteem ontstaan. Gebruik de Pompherstelset, blz. 90.

Onderhoud van de pomp

KENNISGEVING

De pomp nooit onderdompelen in water of vloeistof in de drukregeling laten komen als u de pomp repareert of reinigt.

Als het spuitapparaat blijft doordraaien (motor en pomp draaien) als de trekker van het spuitpistool wordt losgelaten, of als de prestaties zelfs met nieuwe spuittips en schone filters ondermaats zijn, dan kan het inlaat- of uitlaatventiel van de pomp verstopt zitten of versleten zijn. Als een pomp versleten is, vervang hem dan.

Pumpendiagnose

HINWEIS

Die Pumpe bei Reparatur oder Reinigung niemals in Wasser tauchen oder Material in die Drucküberwachung lassen.

Wenn die Pumpenpackungen verschleifen, beginnt Material aus der Pumpe auszutreten. Die Pumpenpackungen beim ersten Anzeichen von Undichtigkeit austauschen. Sonst kann weiterer Schaden am Antriebsstrang entstehen. **Pumpenreparaturatz** verwenden, Seite 90.

Pumpenservice

HINWEIS

Die Pumpe bei Reparatur oder Reinigung niemals in Wasser tauchen oder Material in die Drucküberwachung lassen

Wenn das Spritzgerät weiterläuft (Motor und Pumpe laufen), wenn der Spritzpistolenabzug losgelassen wird, oder wenn die Leistung sogar mit neuen Spritzdüsen und sauberen Filtern schwach ist, ist eventuell das Pumpeneinlass- oder -auslassventil verstopft oder verschlissen. Eine verschlissene Pumpe muss ausgetauscht werden.

Parts / Pièces / Piezas / Onderdelen / Teile

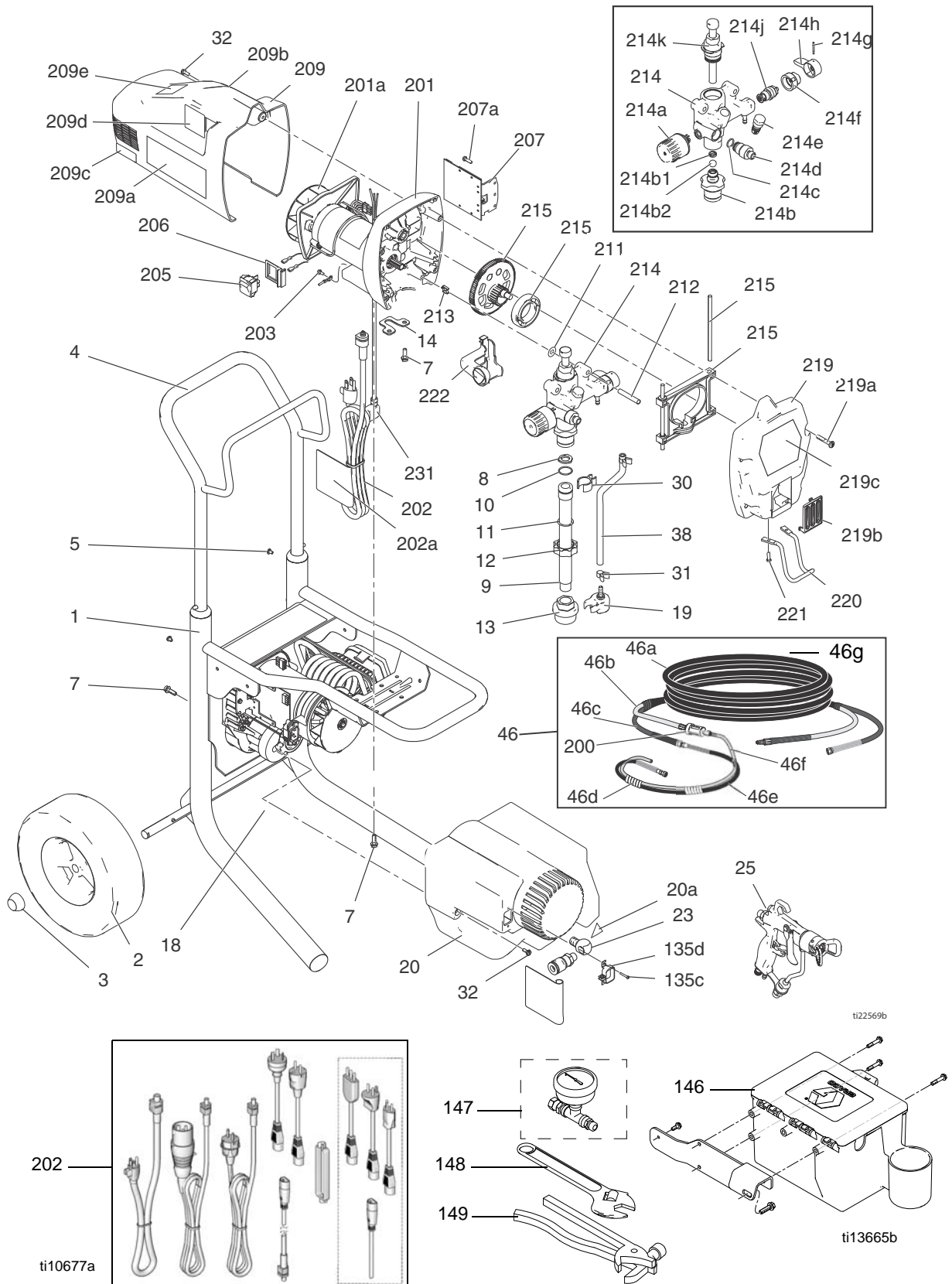

Parts List / Liste des pièces / Lista de piezas / Onderdelenlijst / Teileliste

Ref.	Part	Description	Qty.	Ref.	Part	Description	Qty.
1	257372	FRAME, cart, Hi-Boy	1	207a	121939	SCREW, plastite, #8 hex wash hd	1
2	119451	WHEEL, semi-pneumatic	2	207b	122893	FUSE, 8 Amp (240V Models 24U061, 24U062, 24U064)	2
3	119452	CAP, hub	2	209		KIT, repair, shield, motor	
4	287489	HANDLE, assy, hi cart	1	24U997		Model 24U060 (includes 209a, 209b, 209c, 209d1)	1
5	109032	SCREW, mach, pnh	4	24U998		Models 24U061, 24U062 (includes 209a, 209b, 209c, 209d2, 209e)	1
7	260212	SCREW, hex washer hd, thd form	9	24U999		Model 24U064 (includes 209a, 209b, 209c, 209d1)	1
8	115099	WASHER, garden hose	1	209a	16X346	LABEL, brand, left	1
9	15B506	TUBE, suction, intake, Hi-Boy	1	209b	16X347	LABEL, brand, right	1
10	103413	PACKING, o-ring	1	209c	15Y118	LABEL	1
11	15B652	WASHER, suction	1	209d		LABEL, warning	1
12	15E813	NUT, jam	1	209d1▲	195833	Model 24U060	1
13	246385	STRAINER, 7/8-14 UNF	1		195792	Model 24U064	
14	15X615	BRACKET, retainer, cord	1	209d2	15X131	LABEL, switch	1
18†		COMPRESSOR, air	1	209e▲	195793	LABEL, warning (Models 24U061, 24U062, 24U064)	1
19	244035	DEFLECTOR, barbed	1	211	196001	WASHER	2
20	257821	KIT, compressor shroud (includes 20a)	1	212	194507	PIN, dowel, 5/16	2
20a▲	15K616	LABEL	1	213	119275	CLIP, wire	1
23	155541	FITTING, swivel, 90 degree	1	214	256972	PUMP, complete (includes 214b, 214b1, 214b2, 214c, 214d, 214e, 214f, 214g, 214h, 214j, 214k)	1
25		GUN, spray, air assist, G40, RAC	1		256974	KIT, repair, pump repack	1
	262929	Models 24U060, 24U064		214a		KIT, repair, pressure (includes 214a1, 214a2)	
	262932	Models 24U061, 24U062		24U996		3000 psi	1
30	195400	CLIP, spring	1	214a1	15R604	LABEL	1
31	115489	CLAMP, drain tube	2	214a2	15A464	LABEL, control	1
32	118444	SCREW, mach, slot hex wash hd	4	214b	256973	KIT, repair, inlet valve, (includes 214b1, 214b2)	1
38	15Y114	TUBE, drain	1	214b1	15K105	BALL, stop	1
46	24U578	KIT, accessory, hose extension, 25 ft (includes 46a, 46b, 46c, 46d, 46e, 46f)	1	214b2	105445	BALL, (.5000)	1
46a	278763	HOSE, cpd, 1/4 x 25ft	1	214c	120776	PACKING, o-ring	1
46b	16X398	HOSE, air, 25ft	1	214d	195947	ADAPTER, filter	1
46c	16X211	COVER, flex	1	214e	243094	KIT, housing, valve, outlet	1
46d	15X843	SLEEVE, wrap, spiral	3	214f	224807	BASE, valve	1
46e	278750	HOSE, nylon, fluid, 8ft	1	214g	111600	PIN, grooved	1
46f	278751	HOSE, whip, air	1	214h	187625	HANDLE, valve, drain	1
46g	24U576	COVER, flex, 25 ft.	1	214j	235014	VALVE, drain	1
135c	122274	SCREW, thrd forming, flat head	2	214k	256974	KIT, rod	1
135d	115632	RETAINER, power cord	1	215	257808	KIT, repair, gear/yoke	1
146	257811	KIT, toolbox (Models 24U061, 24U062, 24U064)	1	219	257799	KIT, repair, housing, cover (includes 219a, 219b, 219c)	1
147	245856	GAUGE, fluid (Models 24U061, 24U062, 24U064)	1	219a	115478	SCREW, mach, torx/slt pan hd	4
148	111733	WRENCH (Models 24U061, 24U062, 24U064)	1	219b	15J809	COVER, pump outlet	1
149	197193	PLAMMER (Models 24U061, 24U062, 24U064)	1	219c	16X345	LABEL, brand, front	1
200	24U981	KIT, in-line desiccant (5 pack)		220	15J790	HOOK, pail (Models 24U061, 24U062, 24U064)	1
	24U982	KIT, in-line desiccant (25 pack)			15Y453	HOOK, pail, long (Models 24U060)	1
201	257839	KIT, repair, motor, fluid pump, 120V (Model 24U060) (includes 201a)	1	221	115477	SCREW, mach, torx pan hd	2
	256938	KIT, repair, motor, fluid pump, 240V (Models 24U061, 24U062, 24U064) (includes 201a)	1	222	15J802	COVER	1
201a	257809	KIT, repair, fan (Model 24U061)	1	231	15X905	CORD, power, compressor	1
202		KIT, repair, Power Cord (includes 202a)		233	15X730	WIRE, jumper	
	257803	120V Model 24U060	1			Models 256843, 257411	2
	253369	CE Models 24U061	1			Models 256844, 257412	2
	257805	Euro Multicord 24U062	1			Models 256845, 257413	1
	257806	ANZ/China 24U064	1			Model 256846	2
202a▲	15H085	LABEL, warning	1			Model 257414	2
203	115498	SCREW, mach, slot hex wash hd	1				
205	122528	SWITCH, three position, rocker	1				
206	15X737	BRACKET, switch	1				
207		KIT, repair, board, control (includes 207a, 207b)					
	257802	120V (Model 24U060)	1				
	257837	240V (Models 24U061, 24U062, 24U064)	1				

▲ Replacement warning labels, tags, and cards available at no cost.

† See following pages for compressor parts details.

Parts (Compressor) / Pièces (compresseur) / Piezas (Compresor) / Onderdelen (Compressor) / Teile (Kompressor)

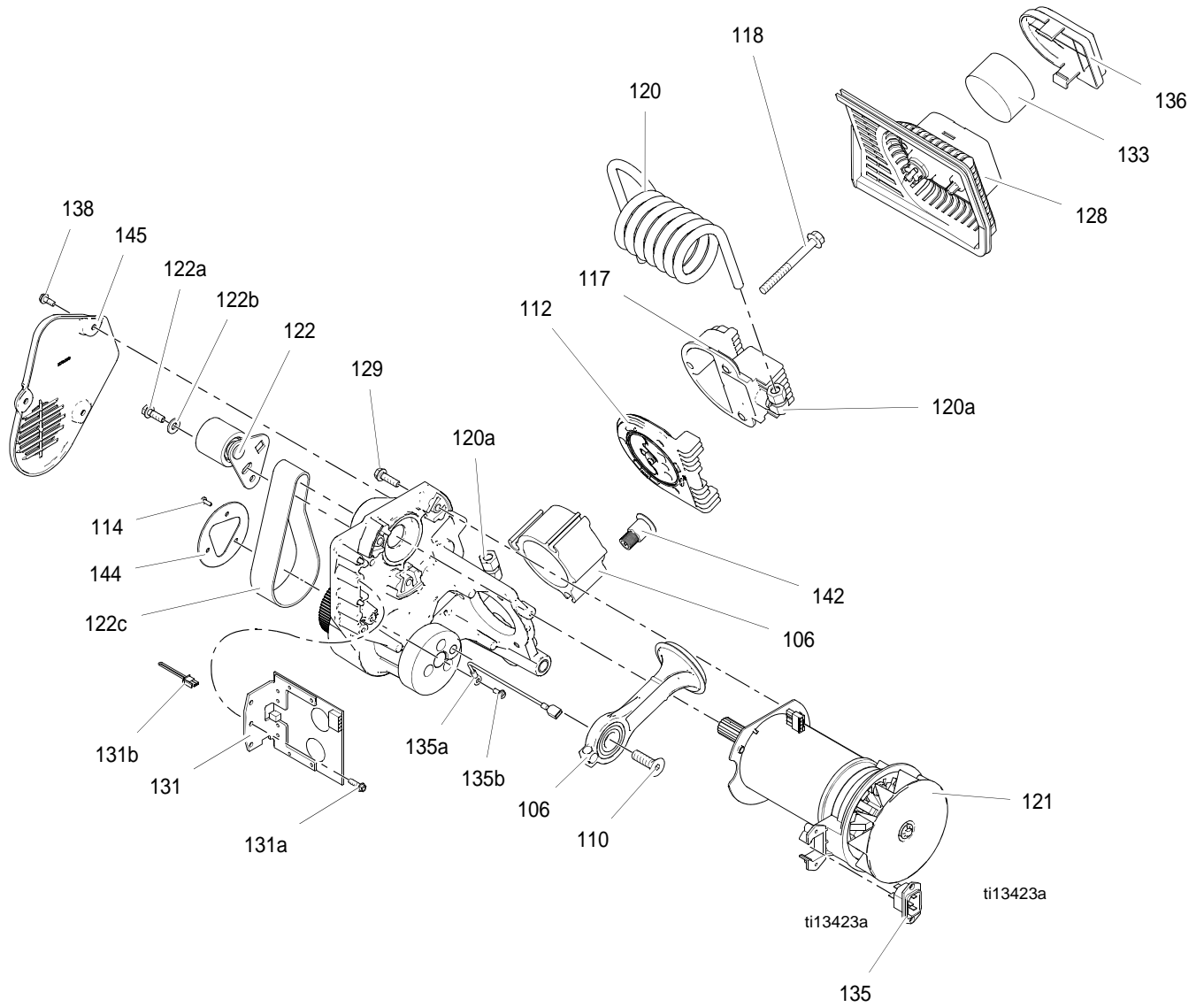

Parts List (Compressor) / Liste des pièces (compresseur) / Lista de piezas (Compresor) / Onderdelenlijst (Compressor) / Teileliste (Kompressor)

Ref.	Part	Description	Qty.	Ref.	Part	Description	Qty.
18		KIT, repair, compressor, complete		128	257342	BASE, assemble, air filter	1
	257813	120V Models 24U060	1	129	115495	SCREW, mach, hex washer hd	3
	257814	240V Models 24U061, 24U062, 24U064	1	131	257819	KIT, repair, board, control 110V/120V	1
106	257815	KIT, repair, piston/cylinder	1		257820	KIT, repair, board, control 240V	1
110	120204	SCREW, mach, hex flat head	1	131a	121939	SCREW, plastite, #8 hex wash hd	1
112	257836	KIT, repair, valve plate	1	131b	15Y078	WIRE, jumper, pressure control	1
114	120593	SCREW, mach, torx pan hd	3	131c	119276	FUSE, 12.5 Amp (120V Models 24U060)	1
117	257812	KIT, repair, head/valve plate	1	133	15W961	FILTER, air, compressor	1
118	120229	SCREW, hex flange	3	135	257823	KIT, socket repair, IEC	1
120a	568157	FITTING, 90, brass, .38 cmcf x 1/4 mp	2	135a	15Y079	WIRE, ground	1
120	257816	KIT, repair, tube, cooling	1	135b	115498	SCREW, mach, slot hex wash hd	1
121		KIT, repair, motor, compressor		136	278044	COVER, air filter/silencer	1
	256940	110V/120V	1	138	118444	SCREW, mach, slot hex wash hd	3
	256942	240V	1	142	122703	VALVE, pressure relief	1
122	257817	KIT, repair, idler	1	144	15Y461	RING, pulley, lower	1
122a	260212	SCREW, hex washer hd, thd form	2	145	278086	COVER, belt	1
122b	110755	WASHER, plain	1				
122c	257818	KIT, repair, belt	1				

Wiring Diagram - 120 Vac / Schéma de câblage – 120 V ca / Diagrama de cableado - 120 VCA / Bedradingsschema - 120 V AC / Schaltplan - 120 VAC

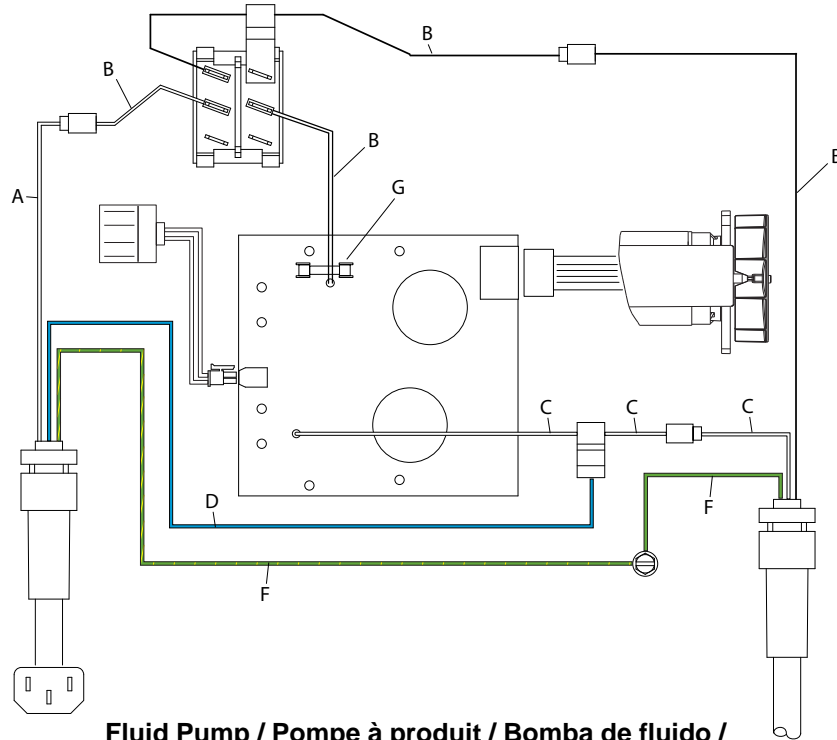

**Fluid Pump / Pompe à produit / Bomba de fluido /
Materialpomp / Materialpumpe**

**Compressor / Compresseur / Compresor /
Compressor / Kompressor**

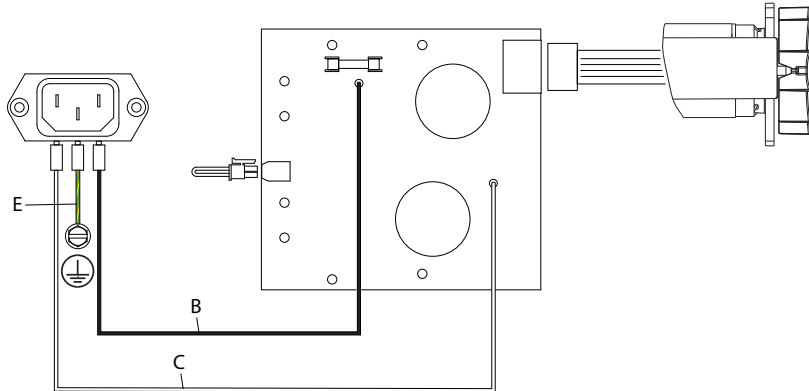

i22571a

	English	Français	Español	Nederlands	Deutsch
A	Red Wire	Fil rouge	Cable rojo	Rode draad	Rote Leitung
B	Black Wire	Fil noir	Cable negro	Zwarte draad	Schwarze Leitung
C	White Wire	Fil blanc	Cable blanco	Witte draad	Weiße Leitung
D	Blue Wire	Fil bleu	Cable azul	Blauwe draad	Blaue Leitung
E	Striped Wire	Fil rayé	Cable a franjas	Gestreepte draad	Gestreifte Leitung
F	Green/Yellow Wire	Fil vert/jaune	Cable verde/amarillo	Groen/gele draad	Grün/gelbe Leitung
G	Fuse	Fusible	Fusible	Zekering	Sicherung

Wiring Diagram - 240 Vac / Schéma de câblage – 240 V ca / Diagrama de cableado - 240 VCA / Bedradingsschema - 240 V AC / Schaltplan - 240 VAC

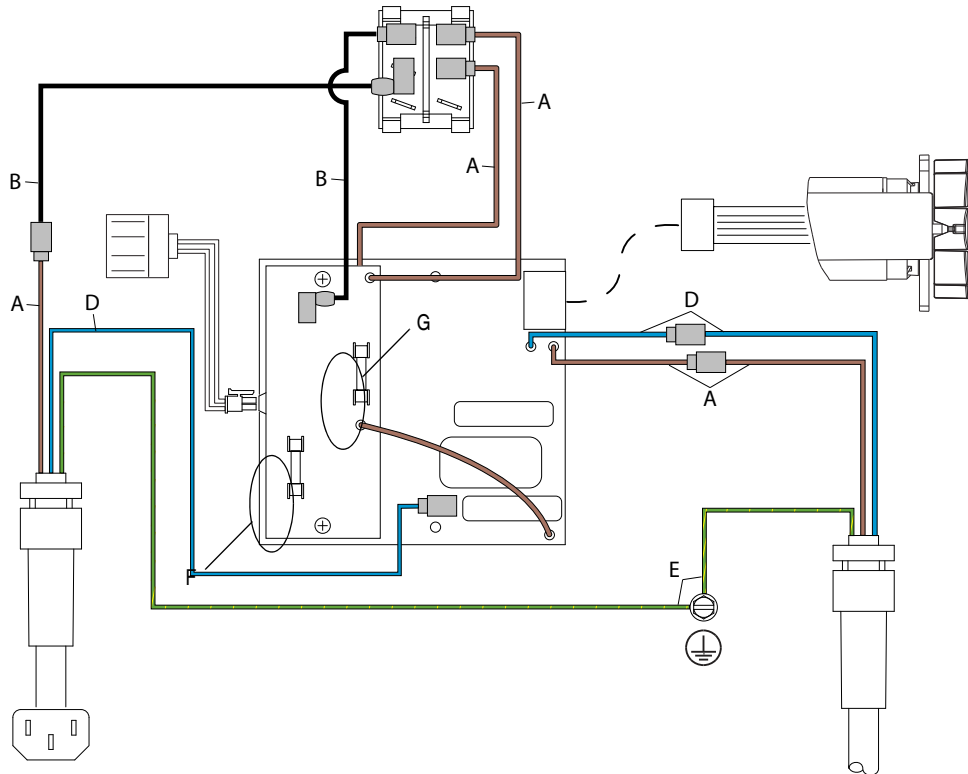

**Fluid Pump / Pompe à produit / Bomba de fluido /
Materiaalpomp / Materialpumpe**

**Compressor / Compresseur / Compresor /
Compressor / Kompressor**

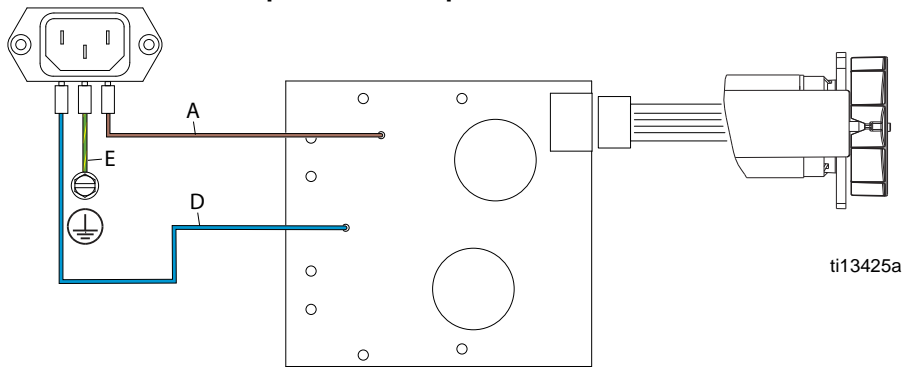

	English	Français	Español	Nederlands	Deutsch
A	Brown Wire	Fil brun	Cable marrón	Bruine draad	Braune Leitung
B	Black Wire	Fil noir	Cable negro	Zwarte draad	Schwarze Leitung
D	Blue Wire	Fil bleu	Cable azul	Blauwe draad	Blaue Leitung
E	Green/Yellow Wire	Fil vert/jaune	Cable verde/amarillo	Groen/gele draad	Grün/gelbe Leitung
F	Compressor Fuse	Fusible du compresseur	Fusible del compresor	Compressorzekering	Kompressorsicherung
G	Fluid Pump Fuse	Fusible de la pompe à produit	Fusible de la bomba de fluido	Materiaalpompzekering	Materialpumpensicherung

Technical Data

Finish Pro II 295 Sprayers		
	U.S.	Metric
Sprayer		
Power requirements	★100/120V AC, 50/60 hz, 15A, 1 phase	◆ 230V AC, 50/60 hz, 10A, 1 phase
Max tip size		
US★ / UK★	0.017	0.017
Europe◆ / Asia/Australia◆	0.017	0.017
Max material output gpm (lpm)		
US ★ / UK★	.47 gpm	1.8 lpm
Europe◆ / Asia/Australia◆	.54 gpm	2.0 lpm
Maximum material pressure - Airless		
US ★	0.34 gpm	1.28 lpm
UK★	0.34 gpm	1.28 lpm
Europe◆ / Asia/Australia◆	0.34 gpm	1.28 lpm
Maximum material pressure - AA		
US ★ / UK★	3000 psi	207 bar
Europe◆ / Asia/Australia◆	3000 psi	207 bar
Atomizing air output		
US★ / UK★	3000 psi	207 bar
Europe / Asia/Australia	3000 psi	207 bar
Air pressure	35 pi	2.4 bar
Frame	Hi-boy	Hi-boy
Dimensions		
Length	27 in.	68.5 cm
Width	21 in.	53.3 cm
Height	28 in.	71.1 cm
Weight (bare)	68 lb	31.0 kg
Pump motor	1/2 HP DC	TEFC 7/8 HP DC
Material hose	3/16 in. x 25-ft (blue)	1/4 in. x 15.2 m (blue)
Air hose	3/8 in. x 25-ft (clear)	3/8 in. x 15.2 (clear)
Gun	G40 w RAC X tip or Flat Tip	G40 w RAC X tip
Wetted parts	zinc-plated carbon steel, nylon, stainless steel, PTFE, Acetal, chrome plating, leather, UHMWPE, aluminum, tungsten carbide	

Caractéristiques techniques

Pulvérisateurs Finish Pro II 295		
	Impérial	Métrique
Pulvérisateur		
Alimentation électrique	★100/120 V c.a., 50/60 Hz, 15 A, monophasé	◆ 230 V c.a., 50/60 Hz, 10 A, monophasé
Dimension max. de la buse		
États-Unis★ / Royaume-Uni★	0,017	0,017
Europe◆ / Asie/Australie◆	0,017	0,017
Débit produit max. lpm (gpm)		
États-Unis★ / Royaume-Uni★	0,47 gpm	1,8 lpm
Europe◆ / Asie/Australie◆	0,54 gpm	2,0 lpm
Pression produit maximale - Sans air		
États-Unis★	0,34 gpm	1,28 lpm
Royaume-Uni★	0,34 gpm	1,28 lpm
Europe◆ / Asie/Australie◆	0,34 gpm	1,28 lpm
Pression produit maximale - AA		
États-Unis★ / Royaume-Uni★	3000 psi	207 bar
Europe◆ / Asie/Australie◆	3000 psi	207 bar
Sortie d'air d'atomisation		
États-Unis★ / Royaume-Uni★	3000 psi	207 bar
Europe / Asie/Australie	3000 psi	207 bar
Pression d'air	35 pi.	2,4 bar
Bâti	Hi-boy	Hi-boy
Dimensions		
Longueur	27 po.	68,5 cm
Largeur	21 po.	53,3 cm
Hauteur	28 po.	71,1 cm
Poids (nu)	68 lb	31,0 kg
Moteur de la pompe	1/2 CV CC	TEFC 7/8 CV CC
Flexible produit	3/16 po. x 25 pi. (bleu)	1/4 po. x 15,2 m (bleu)
Flexible d'air	3/8 po. x 25 pi. (transparent)	3/8 po. x 15,2 m (transparent)
Pistolet	G40 avec buse RAC X ou buse plate	G40 avec buse RAC X
Pièces en contact avec le produit	acier au carbone galvanisé, nylon, acier inox, PTFE, acétal, revêtement chromé, cuir, UHMWPE, aluminium, carbure de tungstène	

Datos técnicos

Pulverizadores Finish Pro II 295		
	EE. UU.	Métrico
Pulverizador		
Requisitos de alimentación	★100/120V CA, 50/60 hz, 15A, monofásico	◆ 230V CA, 50/60 hz, 10A, monofásico
Tamaño máximo de la boquilla		
EE.UU.★ / R.U.★	0,017	0,017
Europa◆ / Asia/Australia◆	0,017	0,017
Caudal máx. del material gpm (lpm)		
EE.UU.★ / R.U.★	0,47 gpm	1,8 lpm
Europa◆ / Asia/Australia◆	0,54 gpm	2,0 lpm
Presión máxima del material – sin aire		
EE.UU.★	0,34 gpm	1,28 lpm
R.U.★	0,34 gpm	1,28 lpm
Europa◆ / Asia/Australia◆	0,34 gpm	1,28 lpm
Presión máxima del material - AA		
EE.UU.★ / R.U.★	3000 psi	207 bar
Europa◆ / Asia/Australia◆	3000 psi	207 bar
Rendimiento del aire de atomización		
EE.UU.★ / R.U.★	3000 psi	207 bar
Europa / Asia/Australia	3000 psi	207 bar
Presión de aire	35 psi	2,4 bar
Bastidor	Hi-boy	Hi-boy
Dimensiones		
Longitud	27 in	68,5 cm
Anchura	21 in	53,3 cm
Altura	28 in	71,1 cm
Peso (unidad básica)	68 lb	31,0 kg
Motor de la bomba		
Motor de la bomba	1/2 CV CC	TEFC 7/8 CV CC
Manguera para la pintura	3/16 in x 25 pies (azul)	1/4 in x 15,2 m (azul)
Manguera para el aire	3/8 in x 25 pies (transparente)	3/8 in x 15,2 (transparente)
Pistola	Boquilla G40 w RAC X o boquilla plana	Boquilla G40 w RAC X
Piezas húmedas	acero al carbono revestido de cinc, nylon, acero inoxidable, PTFE, acetal, cromado, cuero, UHMWPE, aluminio, carburo de tungsteno	

Technische gegevens

Finish Pro II 295-spuitapparaten		
	V.S.	Metrisch
Spuitapparaat		
Stroomvereisten	★100/120 V AC, 50/60 Hz, 15 A, 1 fase	◆ 230 V AC, 50/60 Hz, 10 A, 1 fase
Max. tipformaat		
VS★ / VK★	0,017	0,017
Europa◆ / Azië/Australië◆	0,017	0,017
Max. uitgaande materiaalstroom gpm (liter/min)		
VS★ / VK★	0,47 gpm	1,8 lpm
Europa◆ / Azië/Australië◆	0,54 gpm	2,0 lpm
Maximale materiaaldruk - Airless		
VS★	0,34 gpm	1,28 lpm
VK★	0,34 gpm	1,28 lpm
Europa◆ / Azië/Australië◆	0,34 gpm	1,28 lpm
Maximale materiaaldruk - AA		
VS★ / VK★	3000 psi	207 bar
Europa◆ / Azië/Australië◆	3000 psi	207 bar
Uitgaande vernevelingslucht		
VS★ / VK★	3000 psi	207 bar
Europa / Azië/Australië	3000 psi	207 bar
Luchtdruk	35 pi	2,4 bar
Frame	Hi-boy	Hi-boy
Afmetingen		
Lengte	27 inch	68,5 cm
Breedte	21 inch	53,3 cm
Hoogte	28 inch	71,1 cm
Gewicht (leeg)	68 lb	31,0 kg
Pompmotor	1/2 pk DC	TEFC 7/8 pk DC
Materiaalslang	3/16 inch x 25 ft (blauw)	1/4 inch x 15,2 m (blauw)
Luchtslang	3/8 inch x 25 ft (doorzichtig)	3/8 inch x 15,2 m (doorzichtig)
Pistool	G40 w RAC X tip of platte tip	G40 w RAC X tip
Bevochtigde delen	verzinkt koolstofstaal, nylon, roestvrij staal, PTFE, acetaal, verchroomde delen, leer, UHMWPE, aluminium, wolframcarbide	

Technische Daten

Finish Pro II 295 Spritzgeräte		
	USA	Metrisch
Spritzgerät		
Spannungsanforderungen	★100/120V AC, 50/60 Hz, 15A, 1-phasig	◆ 230V AC, 50/60 Hz, 10A, 1-phasig
Max. Düsengröße		
USA★ / GB★	0,017	0,017
Europa◆ / Asien/Australien◆	0,017	0,017
Max. Materialdurchflussrate		
USA★ / GB★	0,47 g/min	1,8 lpm
Europa◆ / Asien/Australien◆	0,54 g/min	2,0 lpm
Maximaler Materialdruck - Airless		
USA★	0,34 g/min	1,28 lpm
GB★	0,34 g/min	1,28 lpm
Europa◆ / Asien/Australien◆	0,34 g/min	1,28 lpm
Maximaler Materialdruck - AA		
USA★ / GB★	3000 psi	207 bar
Europa◆ / Asien/Australien◆	3000 psi	207 bar
Zerstäubungsluftausgang		
USA★ / GB★	3000 psi	207 bar
Europa / Asien/Australien	3000 psi	207 bar
Luftdruck	35 pi	2,4 bar
Rahmen	Hi-boy	Hi-boy
Abmessungen		
Länge	27 in	68,5 cm
Breite	21 in	53,3 cm
Höhe	28 in	71,1 cm
Gewicht - Grundgerät	68 lb	31,0 kg
Pumpenmotor	1/2 HP DC	TEFC 7/8 HP DC
Materialschlauch	3/16 Zoll x 25-ft (blau)	1/4 Zoll x 15,2 m (blau)
Luftschlauch	3/8 Zoll x 25-ft (durchsichtig)	3/8 Zoll x 15,2 m (durchsichtig)
Spritzpistole	G40 mit RAC X-Düse oder Flachdüse	G40 mit RAC X Düse
Benetzte Teile	verzinkter Stahl, Nylon, Edelstahl, PTFE, Acetal, Chromplattierung, Leder, UHM-WPE, Aluminium, Hartmetall	

Graco Standard Warranty / Garantie standard Graco / Garantía de Graco / Standaard Graco-garantie / Graco-Standardgarantie

Graco warrants all equipment referenced in this document which is manufactured by Graco and bearing its name to be free from defects in material and workmanship on the date of sale to the original purchaser for use. With the exception of any special, extended, or limited warranty published by Graco, Graco will, for a period of twelve months from the date of sale, repair or replace any part of the equipment determined by Graco to be defective. This warranty applies only when the equipment is installed, operated and maintained in accordance with Graco's written recommendations.

This warranty does not cover, and Graco shall not be liable for general wear and tear, or any malfunction, damage or wear caused by faulty installation, misapplication, abrasion, corrosion, inadequate or improper maintenance, negligence, accident, tampering, or substitution of non-Graco component parts. Nor shall Graco be liable for malfunction, damage or wear caused by the incompatibility of Graco equipment with structures, accessories, equipment or materials not supplied by Graco, or the improper design, manufacture, installation, operation or maintenance of structures, accessories, equipment or materials not supplied by Graco.

This warranty is conditioned upon the prepaid return of the equipment claimed to be defective to an authorized Graco distributor for verification of the claimed defect. If the claimed defect is verified, Graco will repair or replace free of charge any defective parts. The equipment will be returned to the original purchaser transportation prepaid. If inspection of the equipment does not disclose any defect in material or workmanship, repairs will be made at a reasonable charge, which charges may include the costs of parts, labor, and transportation.

THIS WARRANTY IS EXCLUSIVE, AND IS IN LIEU OF ANY OTHER WARRANTIES, EXPRESS OR IMPLIED, INCLUDING BUT NOT LIMITED TO WARRANTY OF MERCHANTABILITY OR WARRANTY OF FITNESS FOR A PARTICULAR PURPOSE.

Graco's sole obligation and buyer's sole remedy for any breach of warranty shall be as set forth above. The buyer agrees that no other remedy (including, but not limited to, incidental or consequential damages for lost profits, lost sales, injury to person or property, or any other incidental or consequential loss) shall be available. Any action for breach of warranty must be brought within two (2) years of the date of sale.

GRACO MAKES NO WARRANTY, AND DISCLAIMS ALL IMPLIED WARRANTIES OF MERCHANTABILITY AND FITNESS FOR A PARTICULAR PURPOSE, IN CONNECTION WITH ACCESSORIES, EQUIPMENT, MATERIALS OR COMPONENTS SOLD BUT NOT MANUFACTURED BY GRACO. These items sold, but not manufactured by Graco (such as electric motors, switches, hose, etc.), are subject to the warranty, if any, of their manufacturer. Graco will provide purchaser with reasonable assistance in making any claim for breach of these warranties.

In no event will Graco be liable for indirect, incidental, special or consequential damages resulting from Graco supplying equipment hereunder, or the furnishing, performance, or use of any products or other goods sold hereto, whether due to a breach of contract, breach of warranty, the negligence of Graco, or otherwise.

FOR GRACO CANADA CUSTOMERS

The Parties acknowledge that they have required that the present document, as well as all documents, notices and legal proceedings entered into, given or instituted pursuant hereto or relating directly or indirectly hereto, be drawn up in English. Les parties reconnaissent avoir convenu que la rédaction du présente document sera en Anglais, ainsi que tous documents, avis et procédures judiciaires exécutés, donnés ou intentés, à la suite de ou en rapport, directement ou indirectement, avec les procédures concernées.

Graco Information

For the latest information about Graco products, visit www.graco.com.

For patent information, see www.graco.com/patents.

Pour avoir plus d'informations concernant les brevets, consultez la page www.graco.com/patents.

Para información sobre patentes, vea www.graco.com/patents.

Zie www.graco.com/patents voor informatie over patenten.

Patentinformationen finden Sie unter www.graco.com/patents.

TO PLACE AN ORDER, contact your Graco distributor or call 1-800-690-2894 to identify the nearest distributor.

*All written and visual data contained in this document reflects the latest product information available at the time of publication.
Graco reserves the right to make changes at any time without notice.*

Original instructions. This manual contains English. MM 333114

Traduction des instructions originales. This manual contains French. MM 333114

Traducción de las instrucciones originales. This manual contains Spanish. MM 333114

Vertaling van de originele instructies. This manual contains Dutch. MM 333114

Übersetzung der Originalbetriebsanleitung. This manual contains German. MM 333114

Graco Headquarters: Minneapolis
International Offices: Belgium, China, Japan, Korea

GRACO INC. AND SUBSIDIARIES • P.O. BOX 1441 • MINNEAPOLIS MN 55440-1441 • USA

Copyright 2014, Graco Inc. All Graco manufacturing locations are registered to ISO 9001.

Revision D, May 2016