

Silver en Flex Plus airless spuitpistolen
Silver und Flex Plus Airless-Spritzpistolen
Silver og Flex Plus airless sprøjtepidstoler
Silver och Flex Plus airless-pistoler

311329K

DA NL DE SV

- Voor het aanbrengen van muurverf en coatings -
- Tragbare Spritzgeräte für Bautenanstriche -
- Til påføring af facademaling og overfladebehandlingsmaterialer -
- För byggmålning -

Modellen: pag. 3 / Modelle: Seite 5 / Modeller: side 7 / Modeller: sid. 9



Belangrijke veiligheidsinstructies

Lees alle waarschuwingen en instructies in deze handleiding. Bewaar deze instructies.

Wichtige Sicherheitshinweise

Diese Betriebsanleitungen aufmerksam lesen und zum späteren Nachschlagen aufbewahren.

Vigtige sikkerhedsforskrifter

Læs alle advarsler og vejledninger i denne brugerhåndbog. Gem disse forskrifter.

Viktiga säkerhetsföreskrifter

Läs alla meddelanden och föreskrifter i handboken. Spara föreskrifterna.

Waarschuwing / Warnung / Advarsel / Varning 2

De onderdelen /

Komponentenbezeichnung /

Komponentoversigt /

Komponenters funktion och placering 10

Aarding / Erdung / Jordforbindelse / Jordning 11

Drukontlastingsprocedure /

Druckentlastung /

Procedure for trykavlastning /

Anvisningar för trykavlastning 13

Opstellen / Einrichtung / Opstilling / Förberedelser 15

Sputinstructies /

Spritzanleitung /

Vejledning i sprøjtning /

Sprutningsanvisningar 18

Verstopping verwijderen /

Verstopfung beseitigen /

Fjernelse af tilstopning /

Rensning av stopp 21

Reparatie / Reparatur / Reparation / Reparation 23

Onderdelen / Teile / Dele / Reservdelar 28

Technische gegevens /

Technische Daten /

Tekniske data /

Tekniska data 30

Graco-standaardgarantie /

Graco-Standardgarantie /

Gracos standardgaranti /

Graco standardgaranti 32

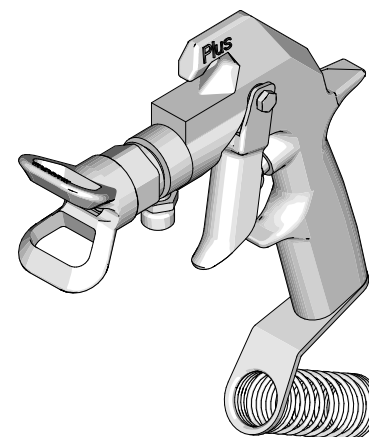
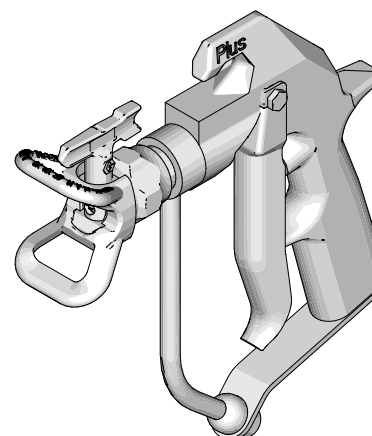





t128979a

PROVEN QUALITY. LEADING TECHNOLOGY.





Waarschuwing

Hieronder staan algemene waarschuwingen die te maken hebben met de installatie, het gebruik, de aarding, het onderhoud en de reparatie van deze apparatuur. Daarnaast zijn er meer specifieke waarschuwingen te vinden in de lopende tekst van deze handleiding, waar van toepassing. De symbolen in de lopende tekst van de handleiding verwijzen naar deze algemene waarschuwingen. Als deze symbolen in de gehele handleiding voorkomen, zie dan deze pagina's voor een omschrijving van het specifieke gevaar.

 WAARSCHUWING	
	<p>BRAND- EN EXPLOSIEGEVAAR</p> <p>Brandbare dampen in het werkgebied zoals die van oplosmiddelen en verf kunnen ontbranden of exploderen. Voorkom brand en explosies o.a. als volgt:</p> <ul style="list-style-type: none"> • Gebruik de apparatuur alleen in goed geventileerde ruimtes. • Zorg dat er geen ontstekingsbronnen zijn, zoals waakvlammen, sigaretten, draagbare elektrische lampen en kunststof kleding (deze kunnen statische vonkoverslag geven). • Houd de werkruimte vrij van afval, ook verdunning, poetslappen en benzine. • Haal geen stekkers uit stopcontacten, steek geen stekkers in stopcontacten en doe de verlichting niet aan of uit met de schakelaars als er brandbare dampen aanwezig zijn. • Aard de apparatuur en alle elektrisch geleidende voorwerpen en apparaten in het werkgebied. Zie de Aardingsvoorschriften. • Alleen geaarde slangen gebruiken. • Houd het pistool stevig tegen de zijkant van een geaarde emmer gedrukt terwijl u in de emmer spuit. • Als u merkt dat er sprake is van enige statische elektriciteit of u een schok voelt, stop dan onmiddellijk met werken. Gebruik het systeem pas weer als u de oorzaak van het probleem kent en het probleem verholpen is. • Zorg dat er altijd een brandblusapparaat op de werkplek is.
	<p>GEVAAR VOOR INJECTIE DOOR DE HUID</p> <p>Vloeistof dat onder hoge druk uit pistool, uit lekkende slangen of uit beschadigde onderdelen komt, dringt door de huid naar binnen in het lichaam. Dit kan eruit zien als een gewone snijwond, maar er is sprake van ernstig letsel. Laat het onmiddellijk door een arts behandelen.</p> <ul style="list-style-type: none"> • Het pistool nooit op iemand of op enig lichaamsdeel richten. • De hand nooit op de spuittip plaatsten. • Nooit proberen lekkages te stoppen met uw handen, het lichaam, handschoenen of een doek. • Niet spuiten als de tipbeveiliging en veiligheidspal van de trekker niet zijn aangebracht. • Vergrendel de veiligheidspal van de trekker altijd wanneer u niet spuit. • Volg altijd de Drukontlastingsprocedure in deze handleiding wanneer u ophoudt met spuiten, vóór reiniging, controle, of onderhoud aan de apparatuur.
	<p>GEVAREN BIJ VERKEERD GEBRUIK VAN DE APPARATUUR</p> <p>Verkeerd gebruik kan leiden tot dodelijk of ernstig letsel.</p> <ul style="list-style-type: none"> • De maximum werkdruk en maximum bedrijfstemperatuur van het zwakste onderdeel in uw systeem niet overschrijden. Zie de Technische gegevens van alle handleidingen. • Gebruik vloeistoffen en oplosmiddelen die compatibel zijn met de bevochtigde onderdelen van de apparatuur. Zie de Technische gegevens in alle handleidingen voor de apparatuur. Lees de waarschuwingen van de fabrikant van het materiaal en het oplosmiddel. Vraag de leverancier of winkelier naar het MSDS (het veiligheidsinformatieblad voor het materiaal) voor de volledige informatie. • Kijk de apparatuur dagelijks na. Repareer of vervang versleten of beschadigde onderdelen onmiddellijk; vervang ze alleen door originele Graco-reserveonderdelen. • Geen veranderingen of wijzigingen in de apparatuur aanbrengen. • De apparatuur alleen voor het beoogde doel gebruiken. Neem contact op met uw Graco-leverancier voor meer informatie. • Houd slangen en kabels uit de buurt van plaatsen waar gereden wordt, scherpe randen, bewegende onderdelen en hete oppervlakken. • Zorg dat er geen kink in slangen komt en buig ze niet te ver door; trek het apparaat nooit vooruit aan de slang. • Houd kinderen en dieren weg van het werkgebied. • Het systeem niet bedienen als u moe bent of onder invloed van alcohol of geneesmiddelen. • Houdt u aan alle geldende veiligheidsvoorschriften.

! WAARSCHUWING





	<p>GEVAREN VAN ALUMINIUM ONDERDELEN ONDER DRUK Gebruik in aluminium apparatuur onder druk geen 1,1,1-trichloorethaan, methyleenchloride, andere halogeenkoolwaterstof-oplosmiddelen of vloeistoffen die dergelijke oplosmiddelen bevatten. Gebruik van dergelijke stoffen kan leiden tot een chemische reactie waardoor de apparatuur kan barsten wat kan resulteren in dodelijk of ernstig letsel en beschadiging van eigendommen.</p>
	<p>PERSOONLIJKE BESCHERMINGSMIDDELEN U moet geschikte beschermingsmiddelen dragen als u de apparatuur bedient, onderhoudt en als u in het werkgebied aanwezig is – dit om u mede te beschermen tegen ernstig letsel, zoals oogletsel, inademing van giftige dampen, brandwonden en gehoorverlies. Dergelijke apparatuur is o.a. (maar is hier niet tot beperkt):</p> <ul style="list-style-type: none"> • Een veiligheidsbril • Kleding en een ademhalingsfilter, zoals aanbevolen door de fabrikant van de gebruikte vloeistoffen en oplosmiddelen • Handschoenen • Gehoorbescherming



Modellen

Type, modelnr., serie	Materiaalwerkdruk (MWD)	Trekker	Tiphouder	Tip
Silver 234237, A	5000 psi (345 bar, 34,5 MPa)	4-vingertrekker	HandTite-tipbeschermer	517 RAC X SwitchTip
Silver, 235460, C	5000 psi (345 bar, 34,5 MPa)	2-vingertrekker	Standaard Dripless-tipbeschermer (zonder omkeermechanisme)	Excl. spuittip. Afzonderlijk bestellen
Silver, 235461, B	5000 psi (345 bar, 34,5 MPa)	4-vingertrekker	Standaard Dripless-tipbeschermer (zonder omkeermechanisme)	Excl. spuittip. Afzonderlijk bestellen
Silver, 235462, C	5000 psi (345 bar, 34,5 MPa)	2-vingertrekker	Standaard Dripless-tipbeschermer (zonder omkeermechanisme)	Excl. spuittip. Afzonderlijk bestellen voor fine-finish
Silver, 235464, C	5000 psi (345 bar, 34,5 MPa)	2-vingertrekker	Heavy Duty RAC tipbeschermer	GHD 617 SwitchTip
Silver, 238591, A	5000 psi (345 bar, 34,5 MPa)	4-vingertrekker	Heavy Duty RAC tipbeschermer	GHD 619 SwitchTip
Silver, 243283, A	5000 psi (345 bar, 34,5 MPa)	2-vingertrekker	HandTite-tipbeschermer	517 RAC X SwitchTip
Silver, 246240, A	5000 psi (345 bar, 34,5 MPa)	2-vingertrekker	HandTite-tipbeschermer	517 RAC X SwitchTip
Silver, 249941, A	5000 psi (345 bar, 34,5 MPa)	2-vingertrekker	HandTite-tipbeschermer	210 RAC X Fine Finish Tip
Flex Basic, 235457, C	5000 psi (345 bar, 34,5 MPa)	2-vingertrekker	HandTite-tipbeschermer	319 RAC V Striping Kit
Flex, 235458, C	5000 psi (345 bar, 34,5 MPa)	4-vingertrekker	Standaard Dripless-tipbeschermer (zonder omkeermechanisme)	Excl. spuittip. Afzonderlijk bestellen
Flex, 246468, A	5000 psi (345 bar, 34,5 MPa)	2-vingertrekker	HandTite-tipbeschermer	517 RAC X SwitchTip
Silver, 257093, A	5000 psi (345 bar, 34,5 MPa)	2-vingertrekker	Heavy Duty RAC tipbeschermer	XHD665 SwitchTip

Warnung

Die folgenden allgemeinen Warnhinweise gelten für die Einrichtung, die Anwendung, die Erdung, die Wartung und die Reparatur dieses Geräts. Zusätzliche, spezifischere Warnhinweise sind an entsprechenden Stellen in dieser Betriebsanleitung vorhanden. Symbole im Textbereich der Betriebsanleitung beziehen sich auf diese allgemeinen Warnhinweise. Wenn diese Symbole in der Betriebsanleitung vorkommen, können Sie auf diesen Seiten deren Bedeutung nachlesen.

 WARNUNG	
	<p>BRAND- UND EXPLOSIONSGEFAHR</p> <p>Brennbare Dämpfe wie z. B. Lösungsmittel- und Lackdämpfe im Arbeitsbereich können explodieren oder sich entzünden. Durch folgende Maßnahmen kann die Brand- und Explosionsgefahr verringert werden:</p> <ul style="list-style-type: none"> • Gerät nur in gut belüfteten Bereichen verwenden. • Mögliche Zündquellen, wie z.B. Kontrolleuchten, Zigaretten, Taschenlampen und Plastik-Abdeckfolien (Gefahr statischer Elektrizität), beseitigen. • Den Arbeitsbereich frei von Abfall, einschließlich Lösungsmittel, Lappen und Benzin, halten. • Kein Stromkabel ein- oder ausstecken und keinen Licht- oder Stromschalter betätigen, wenn brennbare Dämpfe vorhanden sind. • Geräte und elektrisch leitfähige Gegenstände im Arbeitsbereich erden. Siehe Abschnitt Erdung. • Nur geerdete Schläuche verwenden. • Beim Spritzen in einen Eimer die Pistole fest an den geerdeten Eimer drücken. • Wird bei Verwendung dieses Geräts statische Funkenbildung wahrgenommen oder ein elektrischer Schlag verspürt, das Gerät sofort abschalten. Gerät nicht wieder verwenden, bevor nicht das Problem erkannt und behoben wurde. • Im Arbeitsbereich muss immer ein Feuerlöscher griffbereit sein.
	<p>GEFAHR DURCH MATERIALEINSPRITZUNG</p> <p>Eine mit Hochdruck aus Pistolen, Löchern im Schlauch oder gerissenen Komponenten austretende Flüssigkeit kann in die Haut eindringen. Eine derartige Verletzung kann zwar wie ein gewöhnlicher Schnitt aussehen. Tatsächlich handelt es sich dabei jedoch um eine schwere Verletzung, die eine Gliedmaßenamputation zur Folge haben kann. Sofort einen Chirurgen aufsuchen.</p> <ul style="list-style-type: none"> • Pistole niemals gegen Personen oder Körperteile richten. • Nicht die Hand über die Spritzdüse legen. • Undichte Stellen nicht mit der Hand, dem Körper, einem Handschuh oder Lappen zuhalten oder ablenken. • Niemals ohne Düsenschutz und Abzugssperre arbeiten. • Immer die Abzugssperre verriegeln, wenn nicht gespritzt wird. • Stets die in dieser Anleitung beschriebene Druckentlastung ausführen, wenn die Spritzarbeiten beendet werden und bevor die Geräte gereinigt, überprüft oder gewartet werden.
	<p>GEFAHR DURCH MISSBRÄUCLICHE GERÄTEVERWENDUNG</p> <p>Missbräuchliche Verwendung des Gerätes kann zu tödlichen oder schweren Verletzungen führen.</p> <ul style="list-style-type: none"> • Niemals den zulässigen Betriebsüberdruck oder die zulässige Temperatur der Systemkomponente mit dem niedrigsten Nennwert überschreiten. Den Abschnitt Technische Daten in den Betriebsanleitungen der einzelnen Geräte beachten. • Nur Materialien und Lösungsmittel verwenden, die mit den benetzten Teilen des Geräts verträglich sind. Beachten Sie den Abschnitt Technische Daten in den Betriebsanleitungen der einzelnen Geräte. Sicherheitshinweise der Material- und Lösungsmittelhersteller beachten. Wenn Sie umfassende Informationen zu Ihrem Spritzmaterial benötigen, fordern Sie bitte das MSDS vom Materialhersteller oder Händler an. • Gerät täglich überprüfen. Verschlossene oder beschädigte Teile sofort reparieren oder ausschließlich durch original Graco-Ersatzteile ersetzen. • Gerät nicht verändern oder modifizieren. • Das Gerät nur für den vorgesehenen Zweck verwenden. Bei Fragen dazu den Graco-Händler kontaktieren. • Die Schläuche und Kabel nicht in der Nähe von belebten Bereichen, scharfen Kanten, beweglichen Teilen oder heißen Flächen verlegen. • Schläuche nicht knicken oder zu stark biegen. Schläuche nicht zum Ziehen der Geräte verwenden. • Kinder und Tiere vom Arbeitsbereich fernhalten. • Arbeiten Sie nicht mit dem Gerät, wenn Sie ermüdet sind oder unter dem Einfluss von Alkohol oder Drogen stehen. • Alle anwendbaren Sicherheitsvorschriften erfüllen.





 WARNUNG	
	<p>GEFAHR DURCH DRUCKBEAUFSCHLAGTE ALUMINIUMTEILE</p> <p>Niemals 1,1,1-Trichlorethan, Methylenchlorid, andere Lösungsmittel mit halogenisierten Kohlenwasserstoffen oder Materialien, die solche Lösungsmittel enthalten, in druckbeaufschlagten Aluminiumgeräten verwenden. Dies kann folgenschwere chemische Reaktionen und Risse im Gerät sowie in weiterer Folge schwere oder tödliche Verletzungen und Sachschäden nach sich ziehen.</p>
	<p>SCHUTZAUSRÜSTUNG</p> <p>Wenn Sie das Gerät verwenden, Servicearbeiten daran durchführen oder sich einfach im Arbeitsbereich aufhalten, müssen Sie eine entsprechende Schutzbekleidung tragen, um sich vor schweren Verletzungen wie zum Beispiel Augenverletzungen, Einatmen von giftigen Dämpfen, Verbrennungen oder Gehörschäden zu schützen. Der Umgang mit diesem Gerät erfordert unter anderem folgende Schutzvorrichtungen:</p> <ul style="list-style-type: none"> • Schutzbrillen • Schutzkleidung und Atemschutzgerät nach den Empfehlungen der Material- und Lösungsmittelhersteller • Handschuhe • Gehörschutz

Modelle



Type, Modell-Nr., Serie	MWP	Abzug	Düsenschutz	Düse
Silver 234237, A	5000 psi (345 bar, 34.5 Mpa)	4-Finger- Abzug	HandTite-Düsenschutz	517 RAC X Umkehrdüse
Silver, 235460, C	5000 psi (345 bar, 34.5 Mpa)	2-Finger- Abzug	Tropffreier Standard- Düsenschutz (nicht umkehrbar)	Keine Spritzdüse. Separat zu bestellen
Silver, 235461, B	5000 psi (345 bar, 34.5 Mpa)	4-Finger- Abzug	Tropffreier Standard- Düsenschutz (nicht umkehrbar)	Keine Spritzdüse. Separat zu bestellen
Silver, 235462, C	5000 psi (345 bar, 34.5 Mpa)	2-Finger- Abzug	Tropffreier Standard- Düsenschutz (nicht umkehrbar)	Keine Spritzdüse. Separat zu bestellen für Fein-Finish.
Silver, 235464, C	5000 psi (345 bar, 34.5 Mpa)	2-Finger- Abzug	RAC Hochleistungsdüsen- schutz	GHD 617 Umkehrdüse
Silver, 238591, A	5000 psi (345 bar, 34.5 Mpa)	4-Finger- Abzug	RAC Hochleistungsdüsen- schutz	GHD 619 Umkehrdüse
Silver, 243283, A	5000 psi (345 bar, 34.5 Mpa)	2-Finger- Abzug	HandTite-Düsenschutz	517 RAC X Umkehrdüse
Silver, 246240, A	5000 psi (345 bar, 34.5 Mpa)	2-Finger- Abzug	HandTite-Düsenschutz	517 RAC X Umkehrdüse
Silver, 249941, A	5000 psi (345 bar, 34.5 Mpa)	2-Finger- Abzug	HandTite-Düsenschutz	210 RAC X Fine Finish Tip
Flex Basic, 235457, C	5000 psi (345 bar, 34.5 Mpa)	2-Finger- Abzug	HandTite-Düsenschutz	319 RAC V Striping Kit
Flex, 235458, C	5000 psi (345 bar, 34.5 Mpa)	4-Finger- Abzug	Tropffreier Standard- Düsenschutz (nicht umkehrbar)	Keine Spritzdüse. Separat zu bestellen
Flex, 246468, A	5000 psi (345 bar, 34.5 Mpa)	2-Finger- Abzug	HandTite-Düsenschutz	517 RAC X Umkehrdüse
Silver, 257093, A	5000 psi (345 bar, 34.5 Mpa)	2-Finger- Abzug	RAC Hochleistungsdüsen- schutz	XHD665 SwitchTip

Advarsel

I det følgende beskrives generelle advarsler vedrørende opsætning, brug, jordforbindelse, vedligeholdelse og reparation af dette udstyr. Hvor det er relevant, er der i teksten angivet yderligere og mere specifikke advarsler. Symboler, som forekommer i denne håndbog, henviser til disse generelle advarsler. Når disse symboler forekommer i håndbogen, kan du på disse sider se en beskrivelse af den specifikke fare.

 ADVARSEL	
	<p>BRAND- OG EKSPLOSIONSFARE</p> <p>Brændbare dampe i et arbejdsområde, såsom dampe fra opløsningsmidler og malinger, kan eksplodere eller antændes. Forebyggelse af brand- og eksplosionsrisiko:</p> <ul style="list-style-type: none"> • Anvend kun udstyret på et sted med god udluftning. • Fjern alle antændelseskilder, f.eks. vågeblus, cigaretter og bærbare elektriske lamper, og undgå faren ved statiske buedannelser fra plastforhæng. • Sørg for, at arbejdsområdet er ryddeligt, samt at der ikke forefindes f.eks. opløsningsmidler, klude og benzin. • Sæt ikke stik i stikkontakter, tag ikke stik ud, og tænd og sluk ikke for strøm eller lys, når der forefindes brændbare dampe. • Jordforbind udstyret og alle elektrisk ledende genstande inden for arbejdsområdet. Se vejledningen under Jordforbindelse. • Anvend kun jordforbundne slanger. • Hold pistolen godt fast mod siden af en jordforbundet metalspand, før pistolens aftrækker aktiveres. • Hvis der opstår statisk gnistdannelse, eller du mærker elektrisk stød, mens udstyret anvendes, skal pumpearbejdet standses øjeblikkeligt. Anvend ikke udstyret, før du har lokaliseret og afhjulpet problemet. • Sørg for, at der er et brandslukningsapparat på arbejdsområdet.
	<p>FARE FOR INJICERING GENNEM HUDEN</p> <p>Væske under højt tryk fra pistolen, utætte slanger eller sprængte komponenter kan gennemtrænge huden. Skaden kan se ud som et almindeligt snitsår, men skal betragtes som en alvorlig personskade, der kan medføre behov for amputation. Søg lægehjælp øjeblikkeligt (kirurgisk behandling).</p> <ul style="list-style-type: none"> • Ret aldrig pistolen mod andre personer eller mod nogen del af kroppen. • Læg aldrig din hånd eller fingre over sprøjtedysen. • Forsøg ikke at standse eller afbøje lækager med hænderne, kroppen, handsker eller klude. • Foretag ikke sprøjtearbejde uden dyseholder og aftrækkersikring monteret. • Aktivér aftrækkersikringen, når sprøjten ikke anvendes. • Følg den anviste Procedure for trykaflastning i denne vejledning, når du standser sprøjtearbejdet, og før du foretager rengøring eller eftersyn af sprøjten.
	<p>FARE VED FORKERT ANVENDELSE AF UDSTYR</p> <p>Forkert anvendelse kan forårsage død eller alvorlig personskade.</p> <ul style="list-style-type: none"> • Overskrid aldrig det maksimale arbejdsstryk eller den maksimale tilladte temperatur for den svageste komponent i systemet. Nærmere oplysninger om dette findes i afsnittet Tekniske data i alle udstyrshåndbøgerne. • Anvend kun væsker og opløsningsmidler, der er kemisk forenelige med dette udstyrs våddele. Nærmere oplysninger om dette findes i afsnittet Tekniske data i alle udstyrshåndbøgerne. Læs advarslerne fra producenterne af væske- og opløsningsmidler. Fuldstændige oplysninger om det pågældende materiale fås ved at bede producenten eller forhandleren om det relevante materialesikkerhedsdataark. • Kontrollér udstyret dagligt. Reparer eller udskift slidte eller ødelagte dele øjeblikkeligt. Anvend kun originale Graco-reservedele. • Foretag aldrig ændringer eller modifikationer på udstyret. • Anvend kun udstyret til dets påtænkte formål. Yderligere oplysninger fås ved henvendelse til din Graco-forhandler. • Slanger og kabler skal altid føres i sikker afstand fra trafikerede områder, skarpe kanter, bevægelige dele og varme overflader. • Slangerne må ikke knækkes eller bøjes for meget, og slangerne må ikke anvendes til at trække udstyret. • Der må ikke opholde sig børn eller dyr i arbejdsområdet. • Betjen aldrig enheden, hvis du er træt eller har indtaget medicin eller alkohol. • Overhold alle relevante gældende love og bestemmelser.

ADVARSEL





	<p>FARE I FORBINDELSE MED DELE I ALUMINIUM</p> <p>Anvend ikke 1,1,1-trichloroethan, methylenchlorid, andre halogensubstituerede kulbrinteopløsninger eller væsker, der indeholder sådanne opløsningsmidler, i tryksat udstyr, der er fremstillet af aluminium. En sådan anvendelse kan medføre en alvorlig kemisk reaktion med efterfølgende sprængning af udstyret. Dette kan resultere i død, alvorlig personskade og tingsskade.</p>
	<p>PERSONBESKYTTELSESDUSTYR</p> <p>Du skal altid være iført passende beskyttelsesudstyr, når du betjener eller efterser udstyret, eller når du befinder dig inden for udstyrets arbejdsområde. Dette kan beskytte dig mod alvorlig personskade, herunder beskadigelse af øjnene, indånding af giftige dampe, forbrændinger og tab af hørevænen. Sådant udstyr omfatter, men er ikke begrænset til:</p> <ul style="list-style-type: none"> • Beskyttelsesbriller • Arbejdstøj og åndedrætsværn i overensstemmelse med væske- og opløsningsmiddelproducenternes anbefalinger • Handsker • Høreværn

Modeller



Type, modelnr., serie	Maksimalt arbejdsstryk	Aftrækker	Dyseholder	Dyse
Silver, 234237, A	5000 psi (345 bar, 34,5 MPa)	4-fingers aftrækker	HandTite-dyseholder	517 RAC X SwitchTip-sprøjtedyse
Silver, 235460, C	5000 psi (345 bar, 34,5 MPa)	2-fingers aftrækker	Standard (ikke-vendbar/drypfri) Dripless-dyseholder.	Ingen sprøjtedyse. Bestilles særskilt.
Silver, 235461, B	5000 psi (345 bar, 34,5 MPa)	4-fingers aftrækker	Standard (ikke-vendbar/drypfri) Dripless-dyseholder.	Ingen sprøjtedyse. Bestilles særskilt.
Silver, 235462, C	5000 psi (345 bar, 34,5 MPa)	2-fingers aftrækker	Standard (ikke-vendbar/drypfri) Dripless-dyseholder.	Ingen sprøjtedyse. Bestilles særskilt, til fin finish
Silver, 235464, C	5000 psi (345 bar, 34,5 MPa)	2-fingers aftrækker	RAC-dyseholder (industriudgave)	GHD 617 SwitchTip-sprøjtedyse
Silver, 238591, A	5000 psi (345 bar, 34,5 MPa)	4-fingers aftrækker	RAC-dyseholder (industriudgave)	GHD 619 SwitchTip-sprøjtedyse
Silver, 243283, A	5000 psi (345 bar, 34,5 MPa)	2-fingers aftrækker	HandTite-dyseholder	517 RAC X SwitchTip-sprøjtedyse
Silver, 246240, A	5000 psi (345 bar, 34,5 MPa)	2-fingers aftrækker	HandTite-dyseholder	517 RAC X SwitchTip-sprøjtedyse
Silver, 249941, A	5000 psi (345 bar, 34,5 MPa)	2-fingers aftrækker	HandTite-dyseholder	210 RAC X Fine Finish Tip
Flex Basic, 235457, C	5000 psi (345 bar, 34,5 MPa)	2-fingers aftrækker	HandTite-dyseholder	319 RAC V Striping Kit
Flex, 235458, C	5000 psi (345 bar, 34,5 MPa)	4-fingers aftrækker	Standard (ikke-vendbar/drypfri) Dripless-dyseholder.	Ingen sprøjtedyse. Bestilles særskilt.
Flex, 246468, A	5000 psi (345 bar, 34,5 MPa)	2-fingers aftrækker	HandTite-dyseholder	517 RAC X SwitchTip-sprøjtedyse
Flex, 257093, A	5000 psi (345 bar, 34,5 MPa)	2-fingers aftrækker	RAC-dyseholder (industriudgave)	XHD665 SwitchTip

Varning

Följande allmänna föreskrifter gäller vid installation, drift, jordning, skötsel och reparation av utrustningen. Dessutom finns i handboken specifika föreskrifter där dessa är tillämpliga. Symboler i texten hänvisar till de allmänna säkerhetsföreskrifterna. Studera dessa sidor med beskrivningar av specifika risker när du stöter på symbolerna i texten.

 VARNING	
	<p>BRAND- OCH EXPLOSIONSRISK</p> <p>Brandfarliga ångor i arbetsområdet, från t.ex. lösningsmedel och färg, kan antändas eller explodera. Förhindra brand och explosion genom att:</p> <ul style="list-style-type: none"> • Endast använda maskinen i välventilerade områden. • Avlägsna gnistkällor, t. ex. sparlågor, cigarretter, sladdlampor och plastdraperier (risk för gnistbildning av statisk elektricitet). • Hålla arbetsområdet fritt från skräp, inräknat lösningsmedel, trasor och bensin. • Inte sätta i eller dra ut sladdar eller tända och släcka ljus när det finns eldfarliga ångor. • Jorda systemet och alla elektriskt ledande föremål och enheter i arbetsområdet. Se avsnittet Jordning. • Endast använda jordade slangar. • Hålla pistolen stadigt mot kanten när pistolen trycks av ned i det jordade kärlet. • Omedelbart stänga av maskinen vid statisk gnistbildning eller om du får elektriska stötar. Använd inte maskinen förrän du lokaliserat och rättat till felet. • Ha en brandsläckare tillgänglig vid arbetsplatsen.
 	<p>VÄTSKEINTRÄNGNINGSRISK</p> <p>Högtrycksstrålar från pistolen, slangläckor eller spruckna komponenter tränger genom huden. Detta kan se ut som ett lindrigt sår men är en allvarlig skada som kan leda till amputation. Sök läkare omedelbart.</p> <ul style="list-style-type: none"> • Rikta inte pistolen mot en person eller en kroppsdel. • Håll inte handen eller fingrar över sprutmunstycket. • Försök inte stoppa eller rikta om läckstrålar med handen, någon kroppsdel, handske eller trasa. • Spruta aldrig utan att munstycksskydd och avtryckarspär är monterade. • Lås avtryckarspärren när du inte sprutar. • Följ Anvisningar för tryckavlastning i handboken när du slutar spruta och före rengöring, kontroll eller service på maskinen.
	<p>RISKER VID FELAKTIG ANVÄNDNING AV MASKINEN</p> <p>Felaktig användning kan orsaka svåra och t.o.m. dödliga kroppsskador.</p> <ul style="list-style-type: none"> • Överskrid inte maximalt arbetstryck eller märktemperatur för den komponent i systemet som har lägst gränser. Se avsnittet Tekniska data i alla handböcker. • Använd vätskor och lösningsmedel som är kemiskt förenliga med materialen i delar i kontakt med vätskan. Se avsnittet Teknisk data i alla handböcker till systemet. Studera vätske- och lösningsmedelstillverkarens föreskrifter. Begär att få ett materialsäkerhetsdatablad med fullständig information om materialet från distributören eller återförsäljaren. • Kontrollera utrustningen dagligen. Byt ut slitna eller skadade delar omedelbart och använd endast Graco originalreservdelar. • Ändra inte och bygg inte om utrustningen. • Använd endast maskinen för det ändamål den är avsedd. Kontakta Graco-distributören för upplysningar. • Dra slangar och kablar på avstånd från passager, skarpa kanter, rörliga delar eller varma ytor. • Knäck inte slangen, böj den inte kraftigt och dra inte i slangen för att flytta maskinen. • Låt inte barn och djur befinna sig inom arbetsområdet. • Använd inte systemet om du är trött eller påverkad av alkohol eller mediciner. • Följ alla gällande säkerhetsföreskrifter.

 **VARNING**

	<p>RISKER MED ALUMINIUMDELAR UNDER TRYCK</p> <p>Använd inte 1,1,1-triklorethan, metylenklorid, andra halogenerade kolväten eller vätskor som innehåller dessa lösningsmedel i tryckutrustning av aluminium. Allvarliga kemiska reaktioner kan uppstå och utrustningen brista, vilket kan leda till döden, allvarliga kroppsskador och materiella skador.</p>
	<p>PERSONLIG SKYDDSUTRUSTNING</p> <p>För att skydda dig mot svåra skador, bland annat ögonskador, inandning av giftiga ångor, brännskador och hörselskador, måste du bära lämplig skyddsutrustning vid användning och reparation av maskinen och när du befinner inom dess arbetsområde. I skyddsutrustningen skall minst ingå:</p> <ul style="list-style-type: none"> • skyddsglasögon • skyddsdräkt och andningsskydd som rekommenderas av vätske- och lösningsmedelstillverkaren • handskar • hörselskydd

Modeller

Typ, modellnr. serie	MAT	Avtryckare	Munstycksskydd	Munstycke
Silver 234237, A	345 bar, 34,5 MPa(5000 psi)	4-fingers-avtryckare	HandTite munstycksskydd	517 RAC X SwitchTip
Silver, 235460, C	345 bar, 34,5 MPa(5000 psi)	2-fingers-avtryckare	Standard (icke vändbart) DripLess munstycksskydd	Inget munstycke. Beställ separat
Silver, 235461, B	345 bar, 34,5 MPa(5000 psi)	4-fingers-avtryckare	Standard (icke vändbart) DripLess munstycksskydd	Inget munstycke. Beställ separat
Silver, 235462, C	345 bar, 34,5 MPa(5000 psi)	2-fingers-avtryckare	Standard (icke vändbart) DripLess munstycksskydd	Inget munstycke. Beställ separat för fin finish
Silver, 235464, C	345 bar, 34,5 MPa(5000 psi)	2-fingers-avtryckare	Extra kraftigt RAC munstycksskydd	GHD 617 SwitchTip
Silver, 238591, A	345 bar, 34,5 MPa(5000 psi)	4-fingers-avtryckare	Extra kraftigt RAC munstycksskydd	GHD 619 SwitchTip
Silver, 243283, A	345 bar, 34,5 MPa(5000 psi)	2-fingers-avtryckare	HandTite munstycksskydd	517 RAC X SwitchTip
Silver, 246240, A	345 bar, 34,5 MPa(5000 psi)	2-fingers-avtryckare	HandTite munstycksskydd	517 RAC X SwitchTip
Silver, 249941, A	345 bar, 34,5 MPa(5000 psi)	2-fingers-avtryckare	HandTite munstycksskydd	210 RAC X Fine Finish Tip
Flex Basic, 235457, C	345 bar, 34,5 MPa(5000 psi)	2-fingers-avtryckare	HandTite munstycksskydd	319 RAC V Striping Kit
Flex, 235458, C	345 bar, 34,5 MPa(5000 psi)	4-fingers-avtryckare	Standard (icke vändbart) Drip-Less munstycksskydd	Inget munstycke. Beställ separat
Flex, 246468, A	345 bar, 34,5 MPa(5000 psi)	2-fingers-avtryckare	HandTite munstycksskydd	517 RAC X SwitchTip
Flex, 257093, A	345 bar, 34,5 MPa(5000 psi)	2-fingers-avtryckare	Extra kraftigt RAC munstycksskydd	XHD665 SwitchTip

De onderdelen / Komponentenbezeichnung / Komponentoversigt / Komponenters funktion och placering

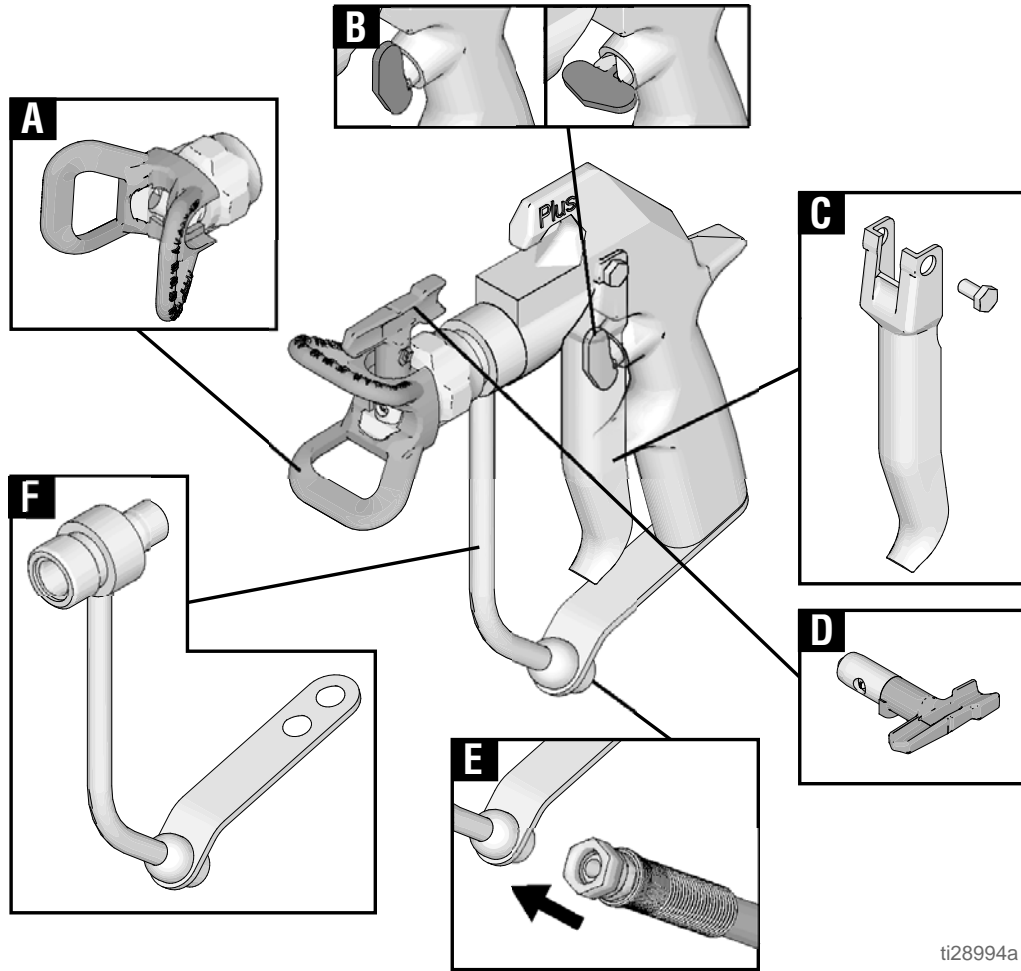

ti28994a

	Nederlands	Deutsch	Dansk	Svenska
A	Tiphouder	Düsenschutz	Dyseholder	Munstycksskydd
B	Trekkervergrendeling	Abzugssperre	Aftrækkerlås	Avtryckarspärr
C	Trekker	Abzug	Aftrækker	Avtryckare
D	Tip	Düse	Dyse	Munstycke
E	Materiaalinlaat	Materialeinlass	Væskeindtag	Vätskeintag
F	Tipbeschermer / materiaalbus	Abzugssperre / Materialschlauch	Aftrækkersikring / væskerør	Avtryckarskydd / vätskerör

Aarding / Erdung / Jordforbindelse / Jordning



Nederlands	Deutsch	Dansk	Svenska
Het spuitapparaat moet worden geaard. Aarding verlaagt de kans op statische en elektrische schokken omdat het een ontsnappingsdraad biedt voor de elektrische stroom die ontstaat als gevolg van statische elektriciteit en bij eventuele kortsluiting.	Das Spritzgerät muss geerdet werden. Eine Erdung reduziert die Gefahr statischer Entladung und eines elektrischen Schlages, indem sie eine Ableitung für den elektrischen Strom bei elektrostatischer Aufladung oder im Falle eines Kurzschlusses bildet.	Sprøjten skal forbindes til jord. Jordforbindelsen mindsker risikoen for statisk og elektrisk stød ved at bortlede strømmen i tilfælde af opbygning af en statisk strøm eller i tilfælde af en kortslutning.	Utrustningen måste jordas. Jordning minskar risken för stötar av statisk elektricitet och elstötar genom att strømmen leds bort i händelse av statisk spänningsuppbyggnad eller kortslutning.

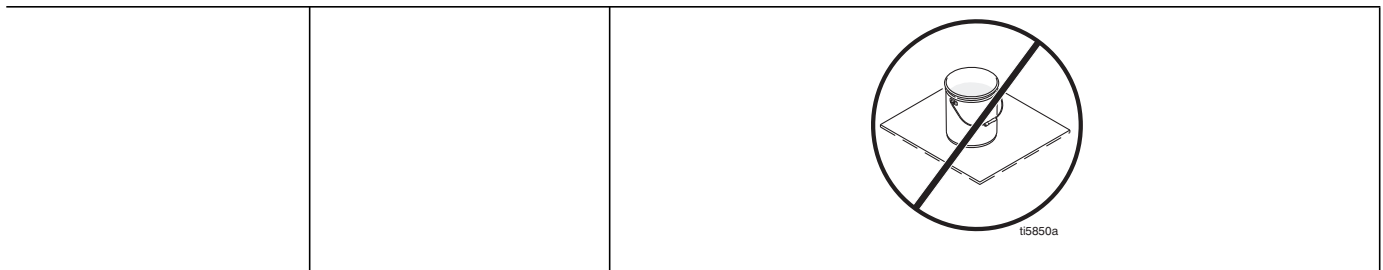

<ul style="list-style-type: none"> Aard het spuitpistool door aansluiting op een goed geaarde materiaalslang en pomp. 	<ul style="list-style-type: none"> Aard de materiaalhouder. Doe dit conform de ter plekke geldende voorschriften. 	<ul style="list-style-type: none"> Aard de emmers met oplosmiddel tijdens het spoelen. Doe dit conform de ter plekke geldende voorschriften. Alleen geleidende metalen emmers op een geaarde ondergrond gebruiken. De emmer niet op een niet-geleidende ondergrond plaatsen, zoals papier of karton, aangezien deze de continuïteit van de aarding onderbreken.
<ul style="list-style-type: none"> Die Spritzpistole durch Anschluss an einen richtig geerdeten Materialschlauch und die Pumpe erden. 	<ul style="list-style-type: none"> Materialbehälter erden. Geltende Vorschriften befolgen. 	<ul style="list-style-type: none"> Beim Spülen verwendete Lösungsmittleimer müssen geerdet werden. Geltende Vorschriften befolgen. Nur Metalleimer verwenden, die auf einer geerdeten Oberfläche wie z. B. Beton stehen. Eimer nie auf eine nicht leitende Oberfläche wie z. B. Papier oder Pappe stellen, da dies den Erdschluss unterbrechen würde.
<ul style="list-style-type: none"> Forbind sprøjtepistolen til jord ved at slutte den til en korrekt jordet væskeslange og pumpe. 	<ul style="list-style-type: none"> Forbind væskebeholderen til jord: Følg de lokale elektricitetsforskrifter. 	<ul style="list-style-type: none"> Jordforbind spande til opløsningsmidler ved gennemskylning: I henhold til de lokale elektricitetsforskrifter. Anvend kun ledende metalspande, der anbringes på en jordforbundet overflade, såsom beton. Anbring aldrig spanden på en ikke-ledende overflade som f.eks. papir eller karton, da dette forhindrer jordforbindelse.
<ul style="list-style-type: none"> Jorda pumpen och pistolen genom att den ansluts till en korrekt jordad vätskeslang och pump. 	<ul style="list-style-type: none"> Jorda vätskebehållare. Följ svenska föreskrifter. 	<ul style="list-style-type: none"> Jorda lösningsmedelskärnen som används för renspolningen enligt svenska föreskrifter. Använd endast elektriskt ledande metallkärl som står på jordat underlag, t.ex. betong. Ställ inte kärlet på icke-ledande ytor, t. ex. papper eller kartong, vilket bryter jordkretsen.

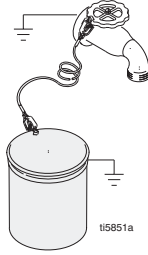
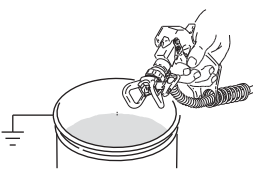

			
<ul style="list-style-type: none"> • Aard de metalen emmer door een aardingsdraad aan de emmer te verbinden door een uiteinde aan de emmer vast te klemmen en het andere aan de massa, bijvoorbeeld een waterbuis. 	<ul style="list-style-type: none"> • Zorg voor continuïteit van de aarding bij het doorspoelen of wanneer de druk wordt ontlast door een metalen gedeelte van het spuitpistool stevig tegen de zijkant van een geaarde metalen emmer aan de houden. Druk vervolgens de trekker van het pistool in. 		
<ul style="list-style-type: none"> • Den Metalleimer erden, indem ein Erdungsdraht auf der einen Seite am Eimer angeklemt und am anderen Ende mit einer guten Erdung wie z. B. einem Wasserrohr verbunden wird. 	<ul style="list-style-type: none"> • Zur Aufrechterhaltung des Erdschlusses beim Spülen oder Druckentlasten stets ein Metallteil der Pistole fest gegen eine Seite eines geerdeten Metalleimers drücken, dann die Pistole abziehen. 		
<ul style="list-style-type: none"> • Forbind metalspanden til jord ved at forbinde en stelledning til spanden, idet den ene ende sluttes til spanden og den anden ende til en sikker jordforbindelse, f.eks. et vandør. 	<ul style="list-style-type: none"> • Oprethold jordforbindelsen i forbindelse med gennemskylning eller trykafkastning ved at holde metaldelen på sprøjtepistolen godt fast mod siden af en jordforbundet metalspand, og aktivér derefter pistolen. 		
<ul style="list-style-type: none"> • Jorda metallkärlet genom att klämma fast ena änden av jordledningen på kärlet och andra änden till en god jordpunkt, t.ex. en vattenledning. 	<ul style="list-style-type: none"> • Håll jordningskretsen obruten vid renspolning eller tryckavlastning genom att hålla någon av pistolens metalledar stadigt mot kanten på ett jordat metallkärl, tryck därefter av pistolen. 		

Drukontlastingsprocedure / Druckentlastung / Procedure for trykaflastning / Anvisningar för tryckavlastning

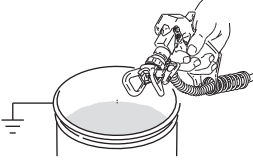

Nederlands	Deutsch	Dansk	Svenska
<p>BELANGRIJK Om het risico van letsel te verminderen moet u steeds de Drukontlastingsprocedure volgen wanneer u:</p> <ul style="list-style-type: none"> • de instructie krijgt om de druk vrij te geven, • ophoudt met spuiten, • de apparatuur onderhoudt, • Installeert / reinigt spuittip, • koppel de slang aan / af. 	<p>WICHTIG Um die Verletzungsgefahr zu verringern, stets diese Druckentlastung ausführen, wenn:</p> <ul style="list-style-type: none"> • zum Druckentlasten aufgefordert wird • der Spritzbetrieb eingestellt wird • Wartungsarbeiten durchgeführt werden • oder eine Spritzdüse installiert oder gereinigt wird. • Schlauch trennen / anschließen. 	<p>VIKTIG For at nedsætte risikoen for personskade skal denne Trykaflastningsprocedure altid følges, når du:</p> <ul style="list-style-type: none"> • får instruks om at reducere trykket, • standser sprøjtearbejdet, • efterser udstyret, • monter/rengør sprøjtedysen, • frakobl/tilslut slangen. 	<p>VIKTIGT Anvisningar för tryckavlastning här varje gång du:</p> <ul style="list-style-type: none"> • Uppmanas att avlasta trycket, • Slutar spruta, • Utför service på utrustningen, • Montera / rengöra sprutmunstycket, • Lossa / ansluta slangen.

1. Draai de druk op de laagste instelling. Draai het spuitapparaat op OFF. Haal de stekker uit het stopcontact.	2. Zet de trekker op de veiligheidspal.	3. Verwijder de tip.	4. Haal de trekker van de veiligheidspal.
1. Druck auf den niedrigsten Wert einstellen. Spritzgerät abschalten. Netzstecker ziehen.	2. Die Abzugssperre verriegeln.	3. Düse abnehmen.	4. Die Abzugssperre entriegeln.
1. Drej trykreguleringsknappen til den laveste indstilling. Sluk for sprøjten. Tag stikket ud af stikkontakten.	2. Aktivér aftrækkerlåsen.	3. Afmonter dysen.	4. Deaktiver aftrækkerlåsen.
1. Vrid ner till lägsta trycket. Stäng av sprutan. Dra ur sladden.	2. Lås avtryckarspärren.	3. Ta bort munstycket.	4. Frigör avtryckarspärren.

	 <p>ti6932a</p>		
<p>5. Spuit met het pistool in een geaarde metalen emmer.</p>	<p>6. Zet de trekker op de veiligheidspal.</p>		
<p>5. Pistole in einen geerdeten Metalleimer richten und abziehen.</p>	<p>6. Die Abzugssperre verriegeln.</p>		
<p>5. Aktivér pistolen ned i en jordforbundet metalspand.</p>	<p>6. Aktivér aftrækkerlåsen.</p>		
<p>5. Tryck av med pistolen riktad ner i ett jordat metallkärl.</p>	<p>6. Lås avtryckarspärren.</p>		

Opstellen / Einrichtung / Opstilling / Förberedelser

De tipbeschermer installeren / Düse und Düsenschutz installieren / Montering af dysen og dyseholderen / Montering av munstycke och skydd

WAARSCHUWING			
<ul style="list-style-type: none"> De materiaalwerkdruk van 5000 psi (345 bar, 34,5 MPa) niet overschrijden. 	<ul style="list-style-type: none"> Als de RAC™ tipbeschermer niet geïnstalleerd is of niet gebruikt wordt, dan kan de straal in de ogen of op de huid van de operator komen. 	<ol style="list-style-type: none"> Zet de trekker op de veiligheidspal. 	<ol style="list-style-type: none"> Ontlast de druk als u het spuitapparaat en het pistool hebt gebruikt. Zie blz. 13.
WARNUNG			
<ul style="list-style-type: none"> Die Einstellung sollte nicht über 5000 psi (345 bar, 34,5 MPa) liegen. 	<ul style="list-style-type: none"> Falsche Montage oder fehlerhafter Einbau des RAC™ Düsenschutzes können bewirken, daß Farbe auf die Haut oder in die Augen der Bedienungsperson gespritzt wird. 	<ol style="list-style-type: none"> Die Abzugssperre verriegeln. 	<ol style="list-style-type: none"> Nach Gebrauch von Spritzgerät und Pistole den Druck entlasten. Seite 13.
ADVARSEL			
<ul style="list-style-type: none"> Det maksimale arbejdstryk på 5.000 psi (345 bar 34,5 MPa) må ikke overstiges. 	<ul style="list-style-type: none"> Hvis RAC™-dyseholder-samlingen ikke monteres eller anvendes korrekt, kan det medføre, at der udsendes en ukontrolleret væskestråle, der kan ramme brugeren i øjnene eller på huden. 	<ol style="list-style-type: none"> Aktivér aftrækkerlåsen. 	<ol style="list-style-type: none"> Hvis du været i gang med at bruge sprøjten og pistolen, skal du aflaste trykket. Side 13.
VARNING			
<ul style="list-style-type: none"> Överskrid inte 345 bar, 34,5 MPa mat. 	<ul style="list-style-type: none"> Monteras inte RAC™ munstycksskydd eller monteras det felaktigt kan strålar träffa ögon eller hud på användaren. 	<ol style="list-style-type: none"> Lås avtryckarspärren. 	<ol style="list-style-type: none"> Avlasta trycket. sid. 13, när du använt systemet och pistolen.

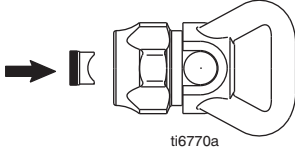
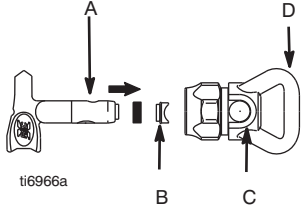
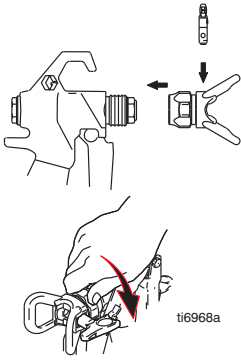
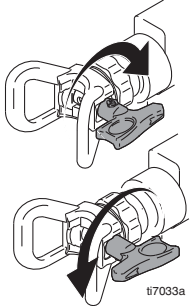
 <p>ti6770a</p>	 <p>ti6966a</p>	 <p>ti6968a</p>	 <p>ti7033a</p>
			WAARSCHUWING
<p>3. Vervang bij het vervangen van een versleten SwitchTip altijd ook de OneSeal™.</p>	<p>4. Gebruik het uiteinde van de SwitchTip (A) om de OneSeal™ (B) de tip-beschermer (D) in te duwen, zodanig dat het gekromde deel aansluit in de tipboring (C).</p>	<p>5. Steek de SwitchTip in de tipboring. Schroef het geheel stevig op het pistool. Met de hand vastdraaien.</p>	<ul style="list-style-type: none"> Zorg dat u de SwitchTip (A) volledig in de tipboring (C) in de beschermer inbrengt. Druk de trekker van het pistool niet in terwijl de hendel van de SwitchTip tussen de sputstand (spray) en de vrije stand (clear) in staat.
			WARNING
<p>3. Die OneSeal™-Dichtung beim Austauschen einer verschlissenen Umkehrdüse immer ebenfalls austauschen.</p>	<p>4. Die OneSeal™-Dichtung (B) mit dem Ende der Umkehrdüse (A) in den Düsenchutz (D) drücken, wobei die Krümmung der Düsenbohrung (C) entsprechen muss.</p>	<p>5. Die Umkehrdüse in die Düsenbohrung einführen und handfest auf die Pistole schrauben.</p>	<ul style="list-style-type: none"> Die Umkehrdüse (A) ganz in die Düsenbohrung (C) des Düsenbuchses hineinschieben. Pistole nicht abziehen, wenn sich der Griff der Umkehrdüse zwischen den Positionen Spray und Clear befindet.
			ADVARSEL
<p>3. Udskift OneSeal™-pakningen, hver gang du udskifter en slidt SwitchTip-dyse.</p>	<p>4. Brug enden af SwitchTip-dysen (A) til at trykke OneSeal™-pakningen (B) ind i dyseholderen (D), således at formen passer til hullet (C).</p>	<p>5. Sæt SwitchTip-dysen ind i hullet, og skru samlingen fast på pistolen. Tilspænd med fingrene.</p>	<ul style="list-style-type: none"> Sæt SwitchTip-dysen (A) helt ind i hullet (C) i dyseholderen. Undlad at aktivere pistolen, når SwitchTip-håndtaget befinder sig mellem stillingerne Sprøjt og Rens.
			VARNING
<p>3. Byt alltid ut OneSeal™ vid utbyte av ett slitet SwitchTip.</p>	<p>4. Använd änden på SwitchTip (A) för att trycka in OneSeal™ (B) i munstyckskyddet (D), med böjen mot munstyckshålet (C).</p>	<p>5. Sätt i SwitchTip i munstyckshålet och skruva med handkraft på enheten ordentligt på pistolen.</p>	<ul style="list-style-type: none"> Se till att SwitchTip (A) bottnar helt i munstyckshålet (C) i munstycksskyddet. Aktivera inte pistolen med SwitchTip-håndtaget i läge mellan Spray och Clear.

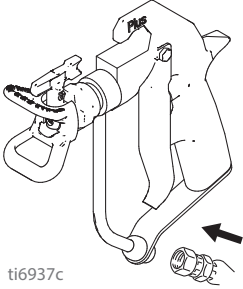
 <p>ti6937c</p>			
<p>6. Sluit de slang aan op het pistool. Controleer of alle aansluitingen strak vast zitten.</p>	<p>7. Zie de bedienings-handleiding van het spuitapparaat om het te starten en voor te vullen.</p>	<ul style="list-style-type: none"> • Udløseren kraft er mindre end 10 lbs (4,5 kg) for at aktivere pistolen aftrækker ved tryk med en 2-finger model 3000 psi (207 bar). Den aktiverende kraft for en 4-finger udløser model vil være betydeligt mindre. 	
<p>6. Den Schlauch an der Pistole anschließen. Überprüfen, ob alle Verbindungen fest sind.</p>	<p>7. Zum Start und Entlüften des Spritzgeräts siehe Spritzgeräte-Bedienungsanleitung.</p>	<ul style="list-style-type: none"> • De trigger kracht ligt op minder dan 10 pond (4,5 kg) aan het pistool op 3000 psi (207 bar) druk, met een 2-vinger model te activeren. Het activeren van kracht voor een 4-vinger trekker model zal beduidend minder zijn. 	
<p>6. Sæt slangen på pistolen. Kontrollér, at alle forbindelserne er tætte.</p>	<p>7. Se sprøjtebetjeningshåndbogen vedrørende start og spædning af sprøjten.</p>	<ul style="list-style-type: none"> • Die Auslösekraft ist weniger als 10 Lbs (4,5 kg), um den Pistolenabzug bei 3.000 psi (207 bar) mit einem 2-Finger-Modell zu aktivieren. Die aktivierende Kraft für ein 4-Finger-Trigger-Modell wird deutlich weniger. 	
<p>6. Anslut slangen till pistolen. Kontrollera att alla anslutningar är täta.</p>	<p>7. Start och luftning beskrivs i handboken för sprutan.</p>	<ul style="list-style-type: none"> • Den utlösande kraften är mindre än 10 pund (4,5 kg) för att aktivera avtryckaren på 3000 psi (207 bar) tryck med en två-finger modellen. Den aktiverande kraft för en fyra-finger trigger modellen kommer att vara betydligt mindre. 	

Sputinstructies / Spritzanleitung / Vejledning i sprøjtning / Sprutningsanvisningar

Het spuiten uitlijnen / Spritzbild ausrichten / Indstilling af sprøjteretning / Inställning av strålen

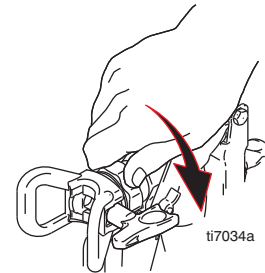
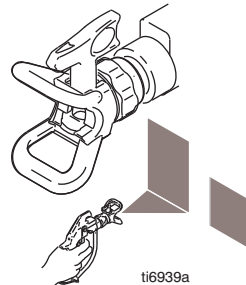
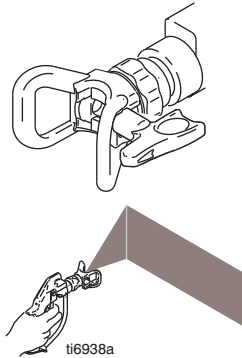

<p>1. Ontlast de druk; zie blz. 13.</p>	<ul style="list-style-type: none"> • Draai de tiphouder horizontaal om een horizontaal patroon te spuiten. 	<ul style="list-style-type: none"> • Draai de tiphouder verticaal om een verticaal patroon te spuiten. 	<p>2. Controleer vóór het spuiten of de beschermer goed vastzit. Zonodig aandraaien.</p>
<p>1. Druck entlasten, Seite 13.</p>	<ul style="list-style-type: none"> • Den Düsenschutz in horizontale Stellung drehen, um ein horizontales Spritzbild zu erhalten. 	<ul style="list-style-type: none"> • Den Düsenschutz in vertikale Stellung drehen, um ein vertikales Spritzbild zu erhalten. 	<p>2. Vor dem Spritzen sicherstellen, dass der Düsenschutz fest angezogen ist. Bei Bedarf nachziehen.</p>
<p>1. Se afsnittet Procedure for trykafkastning på side 13.</p>	<ul style="list-style-type: none"> • Drej dyseholderen vandret for at sprøjte i et vandret mønster. 	<ul style="list-style-type: none"> • Drej dyseholderen lodret for at sprøjte i et lodret mønster. 	<p>2. Før du påbegynder sprøjtarbejdet skal du kontrollere, at dyseholderen er tæt. Tilspænd den om nødvendigt.</p>
<p>1. Avlasta trycket, sidan 13.</p>	<ul style="list-style-type: none"> • Vrid munstycksskyddet horisontellt för att få en horisontell sprutbild. 	<ul style="list-style-type: none"> • Vrid munstycksskyddet vertikalt för att få en vertikal sprutbild. 	<p>2. Kontrollera före sprutning att munstycksskyddet är tätt. Dra åt om så behövs.</p>

Sputpatroon afstellen / Spritzbildeinstellung / Juster sprøjten / Justera strålen

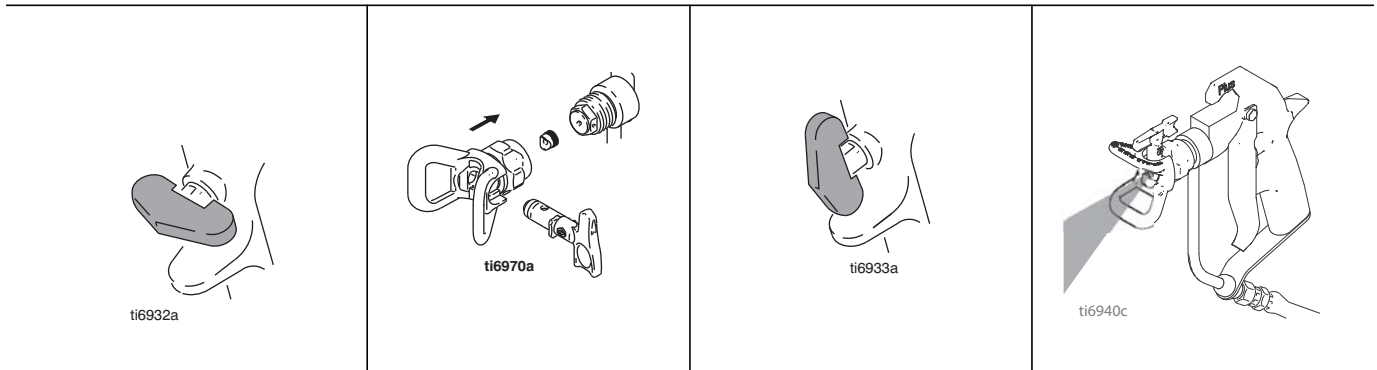

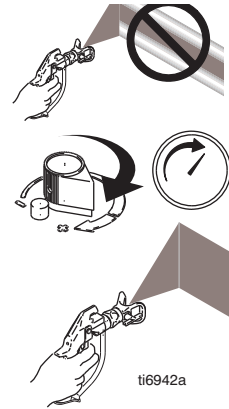
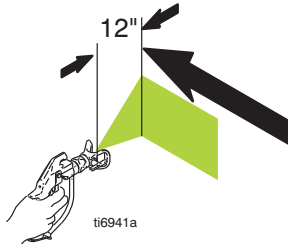

1. Zet de trekker op de veiligheidspal.	2. Installeer de tip en de beschermer als deze nog niet zijn geïnstalleerd. Zie blz. 15.	3. Haal de trekker van de veiligheidspal.	4. Druk de trekker van het pistool in.
1. Die Abzugssperre verriegeln.	2. Düse und Schutz installieren, falls dies noch nicht gemacht wurde. Siehe Seite 15.	3. Die Abzugssperre entriegeln.	4. Pistole abziehen.
1. Aktivér aftrækkerlåsen.	2. Monter dysen og dyseholderen, hvis de ikke er monteret. Se side 15.	3. Deaktiver aftrækkerlåsen.	4. Aktivér pistolen.
1. Lås avtryckarspärren.	2. Montera munstycke och skydd om det inte redan är gjort. Se sid. 15.	3. Frigör avtryckarspärren.	4. Tryck av pistolen.



- 5. Houd het pistool loodrecht en ongeveer op 12 inch (304 mm) van het oppervlak. Beweeg het pistool eerst en druk dan de trekker in om te gaan spuiten.
- 5. Die Pistole mit einem Abstand von ca. 304 mm (12") senkrecht zur Werkstückoberfläche halten. Zuerst die Pistole bewegen und dann den Abzug ziehen, um mit dem Spritzen zu beginnen.
- 5. Hold pistolen vandret, ca. 30 cm fra overfladen. Bevæg pistolen, og tryk derefter på aftrækkeren for at sprøjte.
- 5. Håll pistolen vinkelrätt cirka 30 cm från ytan. Rör först pistolen och tryck sedan in avtryckaren för att spruta.

- 6. Voer de pompdruk langzaam op tot de dekking gelijkmatig en uniform is.
- 6. Langsam den Pumpendruck erhöhen, bis eine gleichmäßige Deckung erzielt wird.
- 6. Øg langsomt pumpetrykket, indtil spredningen er jævn og ensartet.
- 6. Öka pumptrycket sakta till täckningen blir jämn och enhetlig.

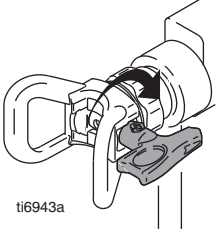
Verstopping verwijderen / Verstopfung beseitigen / Fjernelse af tilstopning / Rensning av stopp

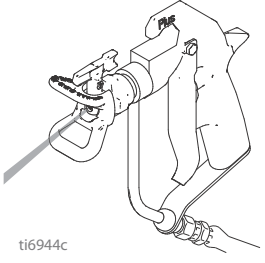
 <p>ti6932a</p>	 <p>ti6943a</p>	 <p>ti6933a</p>	 <p>ti6944c</p>
<p>1. Zet de trekker op de veiligheidspal.</p>	<p>2. Roteer de tip 180°.</p>	<p>3. Haal de trekker van de veiligheidspal.</p>	<p>4. Spuit met het pistool in een bak of op de grond om de verstopping te verwijderen.</p>
<p>1. Die Abzugssperre verriegeln.</p>	<p>2. Düse um 180° drehen.</p>	<p>3. Die Abzugssperre entriegeln.</p>	<p>4. Pistole in einen Eimer oder auf den Boden richten und abziehen, um die Verstopfungen zu beseitigen.</p>
<p>1. Aktivér aftrækkerlåsen.</p>	<p>2. Drej dysen 180°.</p>	<p>3. Deaktiver aftrækkerlåsen.</p>	<p>4. Aktivér pistolen ned i en spand eller mod jorden for at fjerne eventuelle tilstopninger.</p>
<p>1. Lås avtryckarspärren.</p>	<p>2. Vrid munstycket 180°.</p>	<p>3. Frigör avtryckarspärren.</p>	<p>4. Tryck av pistolen ner i kärlet eller mot marken för att få bort stoppet.</p>

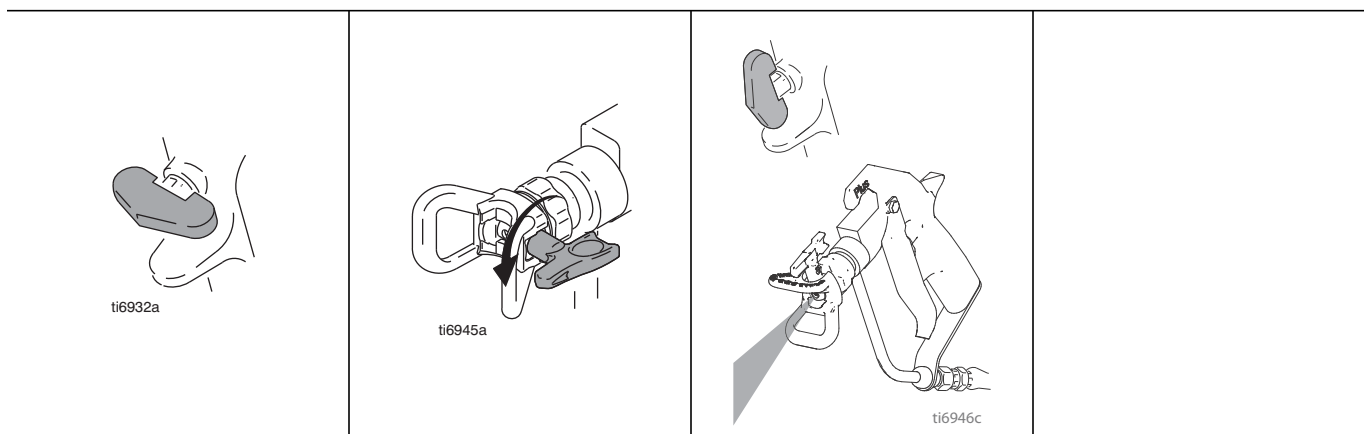



<p>5. Zet de trekker op de veiligheidspal.</p>	<p>6. Roteer de tip 180°.</p>	<p>7. Haal de trekker van de vergrendeling. Spuit met het pistool in een bak of op de grond om te controleren of de tip schoon is.</p>	
<p>5. Die Abzugssperre verriegeln.</p>	<p>6. Düse um 180° drehen.</p>	<p>7. Abzugssperre entriegeln. Pistole in einen Eimer oder auf den Boden richten und abziehen, um zu prüfen, ob die Verstopfung beseitigt wurde.</p>	
<p>5. Aktivér aftrækkerlåsen.</p>	<p>6. Drej dysen 180°.</p>	<p>7. Deaktiver aftrækkerlåsen. Aktivér pistolen ned i en spand eller mod jorden for at sikre, at sprøjtedyser er fri for tilstopninger.</p>	
<p>5. Lås avtryckarspärren.</p>	<p>6. Vrid munstycket 180°.</p>	<p>7. Frigör avtryckarspärren. Tryck av pistolen ner i kärlet eller mot marken som kontroll av att stoppet är borta.</p>	

Repareren / Reparatur / Reparation / Reparation

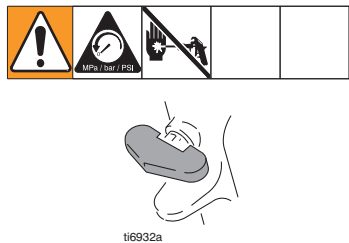
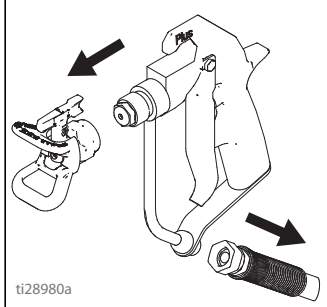
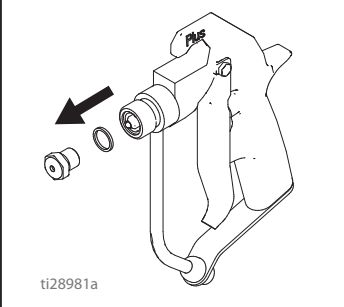
De naald vervangen / Auswechseln der Nadel / Udskiftning af nåle / Byte av nål

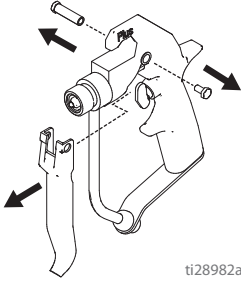
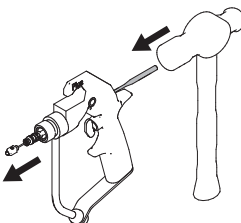
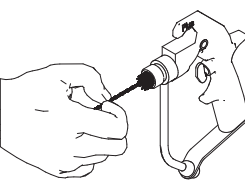
 <p>ti6932a</p>	 <p>ti28980a</p>		 <p>ti28981a</p>
<ol style="list-style-type: none"> 1. Ontlast de druk; zie blz. 13. 2. Zet de trekker op de veiligheidspal. 	<ol style="list-style-type: none"> 3. Verwijder de tip en de beschermer en haal het pistool van de materiaalslang af. 	<ol style="list-style-type: none"> 4. Spoel het pistool met reinigingsvloeistof. Zie de instructies van het spuitapparaat voor de spoelprocedure. 	<ol style="list-style-type: none"> 5. Schroef de diffuser/zitting los en verwijder hem
<ol style="list-style-type: none"> 1. Druck entlasten, Seite 13. 2. Die Abzugssperre verriegeln. 	<ol style="list-style-type: none"> 3. Düse und Düsenschutz von der Pistole abnehmen und den Materialschlauch von der Pistole entfernen. 	<ol style="list-style-type: none"> 4. Pistole mit Reinigungsflüssigkeit spülen. Spritzgeräteeinweisung zum Spülen beachten. 	<ol style="list-style-type: none"> 5. Diffuser/Sitz abschrauben und abnehmen.
<ol style="list-style-type: none"> 1. Se afsnittet Procedure for trykaflastning på side 13. 2. Aktivér aftrækkerlåsen. 	<ol style="list-style-type: none"> 3. Fjern sprøjtedyse og dyseholderen, og afmonter pistolen fra væskeslangen. 	<ol style="list-style-type: none"> 4. Gennemskyl pistolen med en egnet rensesvæske. Nærmere oplysninger om skylning findes i vejledningen til sprøjten. 	<ol style="list-style-type: none"> 5. Skru forstøveren/sædet af, og læg dem til side.
<ol style="list-style-type: none"> 1. Avlasta trycket, sidan 13. 2. Lås avtryckarspärren. 	<ol style="list-style-type: none"> 3. Ta bort munstycket och skyddet och koppla bort pistolen från färgslangen. 	<ol style="list-style-type: none"> 4. Spola ren pistolen med rengöringsvätska. Spolningsproceduren beskrivs i systemhandboken. 	<ol style="list-style-type: none"> 5. Skruva loss och ta bort spridaren/sätet.

 <p>ti28982a</p>	 <p>ti28983a</p>	 <p>ti28984a</p>	 <p>ti6952a</p>
<p>6. Schroef de draaipen los van de schroef en verwijder de trekker.</p>	<p>7. Steek een drevel van achteren in het pistool. Tik de naald eruit.</p>	<p>8. Reinig de interne door-gangen in het pistool.</p>	<p>9. Vet de o-ringen van een nieuwe naald in met <i>siliconvrij</i> vet.</p>
<p>6. Drehzapfen abschrauben und Abzug entfernen.</p>	<p>7. Lochstempel von hinten in die Pistole einführen. Nadel herausklopfen.</p>	<p>8. Die Innenbereiche der Pistole reinigen.</p>	<p>9. Die O-Ringe der neuen Nadel mit einem <i>silikonfreien</i> Fett einfetten.</p>
<p>6. Skru drejestiften ud af skruen, og afmonter aftrækkeren.</p>	<p>7. Isæt udslageren i pistolens bagende. Bank nålen ud.</p>	<p>8. Rengør pistolens indvendige passager.</p>	<p>9. Smør O-ringene på den nye nål med et smøremiddel, der <i>ikke</i> indeholder <i>silikone</i>.</p>
<p>6. Skruva loss ledstiftet från skruven och ta bort avtryckaren.</p>	<p>7. Sätt i ett dorn i bakänden på pistolen. Knacka ut nålen.</p>	<p>8. Rengör kanalerna i pistolen.</p>	<p>9. Fetta in o-ringarna på den nya nålen med <i>silikonfritt</i> fett.</p>

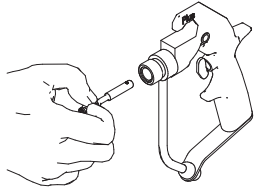
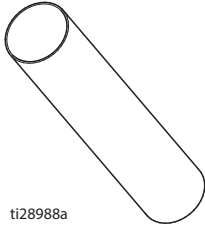
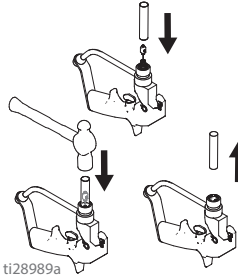
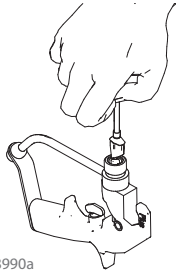
 <p>ti28987a</p>	 <p>ti28988a</p>	 <p>ti28989a</p>	 <p>ti28990a</p>
<p>10. Breng een nieuwe naald in het pistool in.</p>	<p>In naaldset 235474 zit ook inbrenggereedschap. Dit gereedschap helpt voorkomen dat de naald beschadigt.</p>	<p>11. Plaats het inbrenggereedschap uit de set over het uiteinde van de naald heen. Tik achter tegen het gereedschap met een niet-vonkende hamer tot de naald stevig op zijn plaats zit.</p>	<p>12. Vet de tip van een nieuwe naald in.</p>
<p>10. Eine neue Nadel in die Pistole einführen.</p>	<p>Ein Werkzeug zum Einführen ist im Nadelsatz 235474 enthalten. Dieses Werkzeug hilft, Schäden an der Nadel zu vermeiden.</p>	<p>11. Werkzeug zum Einführen aus dem Satz über das Nadelende legen. Ende des Werkzeugs mit einem Hammer, der keine Funken erzeugen kann, soweit hineinklopfen, bis die Nadel richtig sitzt.</p>	<p>12. Spitze der neuen Nadel einfetten.</p>
<p>10. Før den nye nål ind i pistolen.</p>	<p>I nålesæt 235474 medfølger et indføringsværktøj, som kan forebygge beskadigelse af nålen.</p>	<p>11. Anbring indføringsværktøjet over enden af nålen. Bank på enden af værktøjet med en gnistfri hammer, indtil nålen sidder forsvarligt fast.</p>	<p>12. Smør spidsen af den nye nål.</p>
<p>10. Trä in den nya nålen i pistolen.</p>	<p>Ett monteringsverktyg finns med i nålsats 235474. Verktøget skyddar mot skador på nålen.</p>	<p>11. Trä monteringsverktyget över nåländen. Knacka på verktygsändan med en hammare som inte genererar gnistor tills nålen är på plats.</p>	<p>12. Fetta in spetsen på den nya nålen.</p>

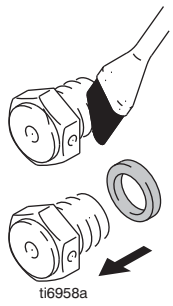
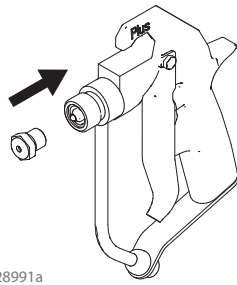
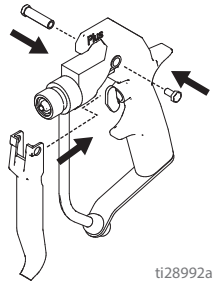
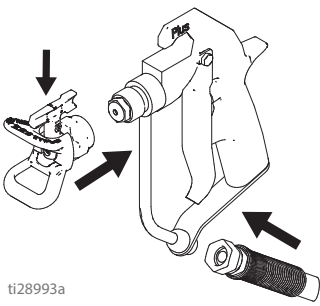
 <p>ti6958a</p>	 <p>ti28991a</p>	 <p>ti28992a</p>	 <p>ti28993a</p>
<p>13. Vet het schroefdraad van de diffuser/zitting in. Plaats de pakking op de diffuser/zitting.</p>	<p>14. Schroef de diffuser/zitting op de spuitopening van het pistool. Aandraaien tot 20-25 ft-lb.</p>	<p>15. Schuif de trekker op zijn plaats en bevestig hem met de draaipen en de schroef.</p>	<p>16. Bevestig de tip en de beschermer en sluit het pistool aan op de materiaalslang.</p>
<p>13. Diffuser-/Sitzgewinde einfetten. Dichtung auf Diffuser/Sitz geben.</p>	<p>14. Diffuser/Sitz auf die Düse schrauben. Mit einem Drehmoment von 27-34 Nm anziehen.</p>	<p>15. Abzug an den richtigen Platz schieben und mit Schwenkstift und Schraube befestigen.</p>	<p>16. Düse und Düsenschutz befestigen und Pistole an Materialschlauch anschließen.</p>
<p>13. Smør fedt på gevindet af forstøveren/sædet. Anbring pakningen på forstøveren/sædet.</p>	<p>14. Skru forstøveren/sædet på pistolløbet. Tilspænd med et moment på 27-34 Nm.</p>	<p>15. Før aftrækkeren på plads, og sæt den fast med drejestiften og skruen.</p>	<p>16. Monter sprøjtedyse og dyseholderen, og sæt pistolen på væskeslangen.</p>
<p>13. Fetta in gängorna för spridaren/sätet. Sätt på packningen på spridaren/sätet.</p>	<p>14. Skruva på spridaren/sätet på pistolen. Dra åt till moment 27-34 Nm.</p>	<p>15. Trä avtryckaren på plats och fäst med ledstiftet och skruven.</p>	<p>16. Montera munstycke och skydd och koppla in pistolen på färgslangen.</p>

De tip en de beschermer vervangen / Düse und Düsenschutz austauschen / Udskiftning af sprøjtedyse og dyseholder / Byte av munstycke och skydd

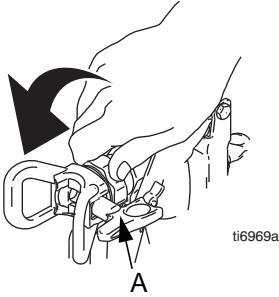
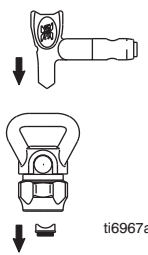
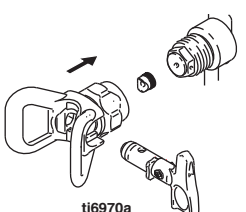
			
Demontage			In elkaar zetten
<ol style="list-style-type: none"> 1. Ontlast de druk; zie blz. 13. 	<ol style="list-style-type: none"> 2. Schroef de tip-beschermer (A) los. 	<ol style="list-style-type: none"> 3. Gebruik de SwitchTip om de OneSeal uit de tipbeschermer te verwijderen. 	<ol style="list-style-type: none"> 1. Zie De tip en de beschermer installeren op blz. 15.
Zerlegen			Zusammenbauen
<ol style="list-style-type: none"> 1. Druck entlasten, Seite 13. 	<ol style="list-style-type: none"> 2. Düsenschutz (A) abschrauben. 	<ol style="list-style-type: none"> 3. Die OneSeal-Dichtung mit Hilfe der Umkehrdüse vom Düsenschutz entfernen. 	<ol style="list-style-type: none"> 1. Siehe Abschnitt Düse und Düsenschutz installieren; Seite 15.
Afmontering			Samling
<ol style="list-style-type: none"> 1. Se afsnittet Procedure for trykafastning på side 13. 	<ol style="list-style-type: none"> 2. Skru dyseholderen (A) af. 	<ol style="list-style-type: none"> 3. Brug SwitchTip-dysen til at afmontere OneSeal-pakningen fra dyseholderen. 	<ol style="list-style-type: none"> 1. Se under Montering af sprøjtedyse og dyseholder på side 15.
Demontering			Montering
<ol style="list-style-type: none"> 1. Avlasta trycket, sidan 13. 	<ol style="list-style-type: none"> 2. Skruva loss munstycksskyddet (A). 	<ol style="list-style-type: none"> 3. Använd SwitchTip-handtaget för att avlägsna OneSeal från munstycksskyddet. 	<ol style="list-style-type: none"> 1. Se avsnittet Montering av munstycke och munstycksskydd, sidan 15.

Onderdelen / Teile / Dele / Reservdelar

Flex-spruitpistolen / Flex Spray Pistolen / Flex-sprøjtetpistoler / Flex sprutpistoler

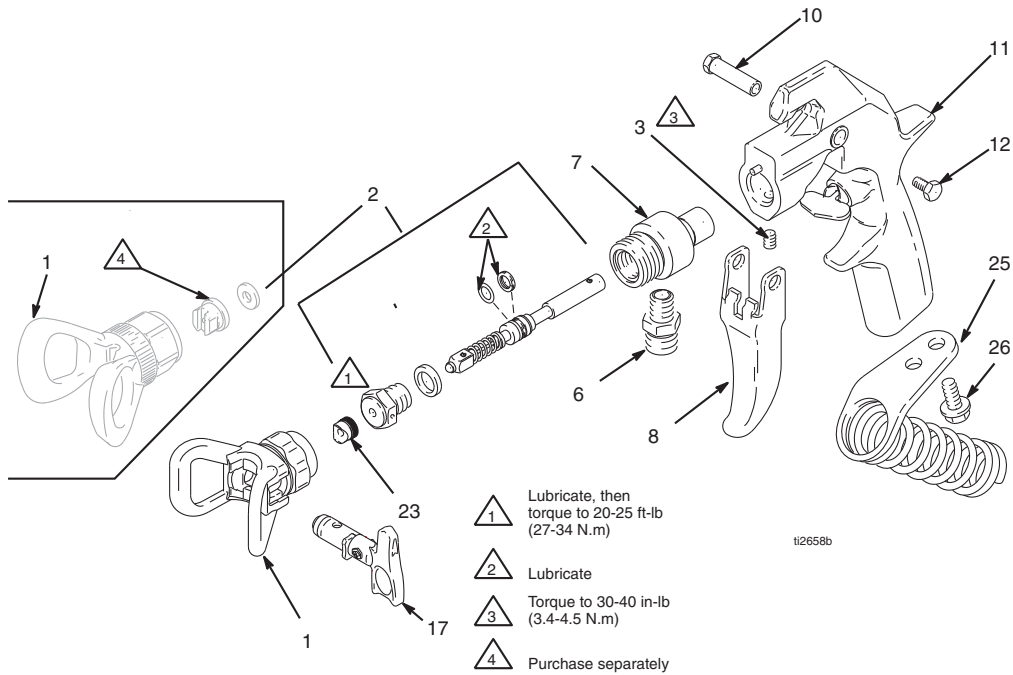

Silver airless spruitpistolen / Silver Airless-Spritzpistolen / Airless Silver-sprøjtetpistoler / Silver Airless sprutpistol

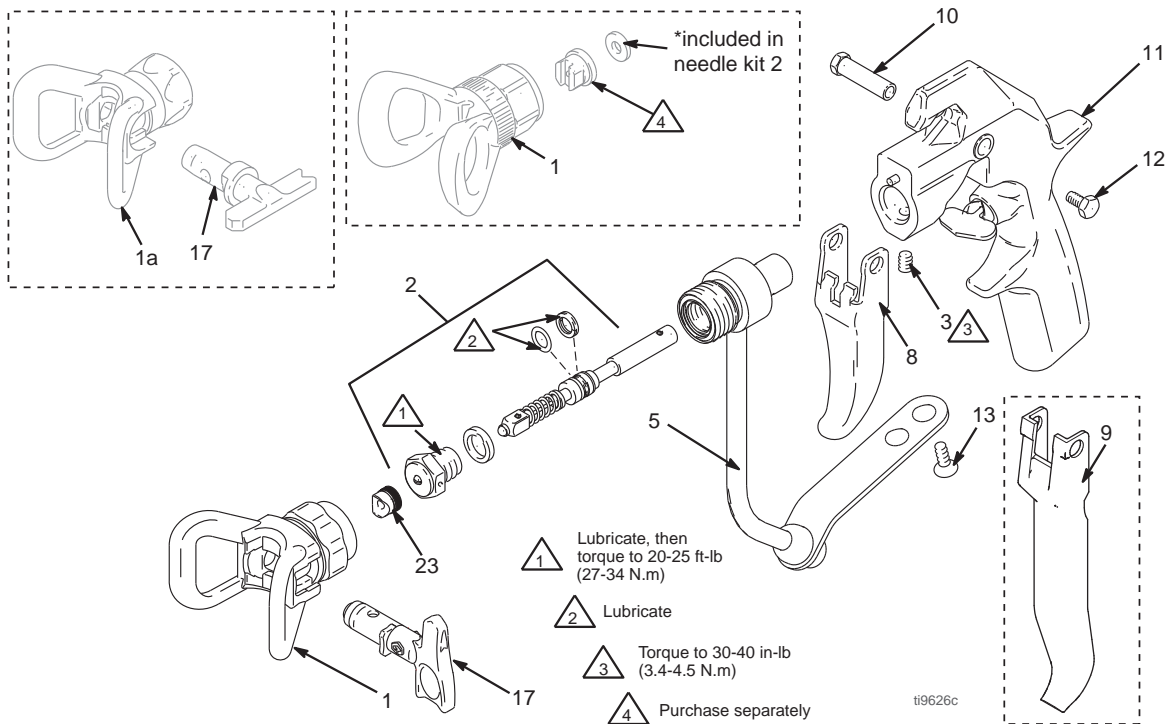

Onderdelen / Teile / Dele / Reservdelar

Ref. No.	Part No.	Description	Qty	Ref. No.	Part No.	Description	Qty
1	220247	TIP GUARD, fine finish, <i>model 235462 only</i>	1	12	203953	SCREW, hex washer hd, 10-24	1
	220251	TIP GUARD, standard, <i>models 235458, 235460, and 235461</i>	1	13	107091	SCREW, 1/4-20	2
	246215	HANDTITE TIP GUARD, RAC X <i>models 246240 and 246468</i>	1	15	222385	WARNING CARD <i>not shown</i>	1
	243161	HANDTITE TIP GUARD, RAC V <i>models 243283 and 234237</i>	1	17	LTX517	RAC X SwitchTip, size 517, <i>models 246240 and 246468</i>	1
1a	XHD001	HEAVY DUTY RAC tip assembly, <i>models 235464, 238591, and 257093</i>	1		XHD617	HEAVY DUTY SwitchTip, size 617, <i>model 235464 only</i>	1
2	235474	NEEDLE KIT, <i>all models except 235462</i>	1		XHD619	HEAVY DUTY SwitchTip, size 619, <i>model 238591 only</i>	1
	235475	NEEDLE KIT, <i>model 235462 only</i>	1		XHD665	HEAVY DUTY SWITCH TIP, size 665, <i>model 257093 only</i>	1
3	102207	SETSCREW, 1/4-20	1		286517	RAC V Switch Tip, size 517, <i>models 243283 and 234237</i>	1
5	235483	FLUID HOUSING	1		FFT210	RAC X Fine Finish Tip, <i>model 249941 only</i>	1
6	191872	ADAPTER, <i>models 235458 and 246468 only</i>	1	23	246453	OneSeal, RAC X, (5 pack), <i>models 246240 and 246468</i>	1
7	187972	FLUID HOUSING, <i>models 235458 and 246467 only</i>	1		243281	OneSeal, RAC X, (5 pack), <i>models 243283 and 234237</i>	1
8*	187985	TRIGGER, two finger	1	25	218139	HOSE HOLDER, <i>models 235458 and 246468 only</i>	1
9*	188127	TRIGGER, four finger	1	26	107257	CAPSCREW, 1/4-20 x 1/2, <i>models 235458 and 246468 only</i>	1
10	187965	PIVOT PIN	1				
11	235471	GUN HANDLE	1				

See page 3 for models.

Technische gegevens

Maximum druk	Modellen, blz. 3
Bevochtigde delen	Roestvrij staal, polyethyleen, polyurethaan, nylon, PTFE
Gewicht	18 oz (510 g)
Inlaat	1/4 npsm(u)
Maximum materiaalt temperatuur	120 F (50 C)
*Geluidsvermogen	87dB(A)
*Geluidsdruk	78dB(A)

**Gemeten tijdens spuiten met verf op waterbasis en een soortelijk gewicht van 1,36 met gebruik van een 517 tip op 3000 psi (207 bar, 20,7MPa) conform ISO-3744.*

Technische Daten

Höchstdruck	Modelle, Seite 5
Benetzte Teile	Edelstahl, Polyethylen, Polyurethan, Nylon, PTFE
Gewicht	18 oz (510 g)
Einlass	1/4" NPSM(A)
Maximale Materialtemperatur	120°F (50°C)
*Schallpegel	87dB(A)
*Lärmdruckpegel	78dB(A)

**Gemessen beim Spritzen von Farbe auf Wasserbasis mit spezifischer Dichte von 1,36 und einer 517-Düse bei 3000 psi (207 bar, 20,7 MPa) nach ISO-3744.*

Tekniske data

Maksimalt tryk	Modeller, side 7
Våddele	Rustfrit stål, polyethylen, polyurethan, nylon, PTFE
Vægt	510 g
Indtag	1/4 npsm-gevind (han)
Maksimal materialetemperatur	50 °C
*Lydeffekt	87 dB(A)
*Lydtryk	78 dB(A)

**Målt ved sprøjtning med vandbaseret maling, specifik vægtfylde 1,36 gennem en 517-dyse ved 3.000 psi (207 bar, 20,7 MPa) i henhold til ISO-3744.*

Tekniska data

Maximalt tryck	Modeller, sidan 9
Material i delar som kommer i kontakt med vätskan	Rostfritt stål, polyetylen, polyuretan, Nylon, PTFE
Vikt	510 g (18 oz)
Intag	1/4 npsm(m)
Maximal materialtemperatur	50 C
*Bullernivå	87dB(A)
*Ljudtryck	78dB(A)

**Mätt vid sprutning med vattenburen färg, specifik vikt 1,36, och med ett 517-munstycke vid 207 bar, 20,7MPa, enligt ISO-3744.*

Graco standaard-garantie / Graco-Standardgarantie / Gracos Standardgaranti / Graco standardgaranti

Graco warrants all equipment referenced in this document which is manufactured by Graco and bearing its name to be free from defects in material and workmanship on the date of sale to the original purchaser for use. With the exception of any special, extended, or limited warranty published by Graco, Graco will, for a period of twelve months from the date of sale, repair or replace any part of the equipment determined by Graco to be defective. This warranty applies only when the equipment is installed, operated and maintained in accordance with Graco's written recommendations.

This warranty does not cover, and Graco shall not be liable for general wear and tear, or any malfunction, damage or wear caused by faulty installation, misapplication, abrasion, corrosion, inadequate or improper maintenance, negligence, accident, tampering, or substitution of non-Graco component parts. Nor shall Graco be liable for malfunction, damage or wear caused by the incompatibility of Graco equipment with structures, accessories, equipment or materials not supplied by Graco, or the improper design, manufacture, installation, operation or maintenance of structures, accessories, equipment or materials not supplied by Graco.

This warranty is conditioned upon the prepaid return of the equipment claimed to be defective to an authorized Graco distributor for verification of the claimed defect. If the claimed defect is verified, Graco will repair or replace free of charge any defective parts. The equipment will be returned to the original purchaser transportation prepaid. If inspection of the equipment does not disclose any defect in material or workmanship, repairs will be made at a reasonable charge, which charges may include the costs of parts, labor, and transportation.

THIS WARRANTY IS EXCLUSIVE, AND IS IN LIEU OF ANY OTHER WARRANTIES, EXPRESS OR IMPLIED, INCLUDING BUT NOT LIMITED TO WARRANTY OF MERCHANTABILITY OR WARRANTY OF FITNESS FOR A PARTICULAR PURPOSE.

Graco's sole obligation and buyer's sole remedy for any breach of warranty shall be as set forth above. The buyer agrees that no other remedy (including, but not limited to, incidental or consequential damages for lost profits, lost sales, injury to person or property, or any other incidental or consequential loss) shall be available. Any action for breach of warranty must be brought within two (2) years of the date of sale.

GRACO MAKES NO WARRANTY, AND DISCLAIMS ALL IMPLIED WARRANTIES OF MERCHANTABILITY AND FITNESS FOR A PARTICULAR PURPOSE, IN CONNECTION WITH ACCESSORIES, EQUIPMENT, MATERIALS OR COMPONENTS SOLD BUT NOT MANUFACTURED BY GRACO. These items sold, but not manufactured by Graco (such as electric motors, switches, hose, etc.), are subject to the warranty, if any, of their manufacturer. Graco will provide purchaser with reasonable assistance in making any claim for breach of these warranties.

In no event will Graco be liable for indirect, incidental, special or consequential damages resulting from Graco supplying equipment hereunder, or the furnishing, performance, or use of any products or other goods sold hereto, whether due to a breach of contract, breach of warranty, the negligence of Graco, or otherwise.

VOOR GRACO-KLANTEN IN NEDERLAND

De partijen zijn zich ervan bewust dat zij hebben geëist dat het onderhavige document, evenals alle documenten, berichtgevingen en wettelijke procedures die worden aangegaan, overhandigd of in gang gezet hetzij als gevolg van hetzij rechtstreeks hetzij indirect in relatie tot het onderhavige worden opgesteld in de Engelse taal.

FÜR GRACO-KUNDEN IN DEUTSCHLAND/ÖSTERREICH/SCHWEIZ

Die Parteien bestätigen hiermit die festgelegte Vereinbarung, daß das vorliegende Dokument sowie alle anderen Dokumente, Mitteilungen und Gerichtsverfahren, die im Zusammenhang damit erstellt, verteilt oder eingeleitet werden, oder sich direkt oder indirekt darauf beziehen, in englischer Sprache verfaßt sein sollen.

TIL GRACOS KUNDER I DANMARK

Parterne anerkender, at de har krævet, at nærværende dokument samt alle dokumenter, varsler og søgsmål, der er tiltrådt, givet eller indledes som følge heraf eller direkte eller indirekte i forbindelse hermed, udfærdiges på engelsk.

FOR GRACO SWEDISH CUSTOMERS

The Parties acknowledge that they have required that the present document, as well as all documents, notices and legal proceedings entered into, given or instituted pursuant hereto or relating directly or indirectly hereto, be drawn up in English. Les parties reconnaissent avoir convenu que la rédaction du présente document sera en Anglais, ainsi que tous documents, avis et procédures judiciaires exécutés, donnés ou intentés, à la suite de ou en rapport, directement ou indirectement, avec les procédures concernées.

Graco Information

For the latest information about Graco products, visit www.graco.com.

TO PLACE AN ORDER, contact your Graco distributor or call 1-800-690-2894 to identify the nearest distributor.

*All written and visual data contained in this document reflects the latest product information available at the time of publication.
Graco reserves the right to make changes at any time without notice.*

Originale instruktioner. Denne vejledning indeholder Dansk. MM 311254
Originale instructies. Deze handleiding bevat Nederlands. MM 311254
Originalbetriebsanleitung. Dieses Handbuch enthält Deutsch. MM 311254
Ursprungliga instruktionerna. Denna handbok innehåller Svenska MM 311254

Graco Headquarters: Minneapolis
International Offices: Belgium, China, Japan, Korea
GRACO INC. P.O. BOX 1441 MINNEAPOLIS, MN 55440-1441

Copyright 2005, Graco Inc. is registered to ISO 9001
www.graco.com
Revised K, May 2016