

FinishPro 295

Spruzzatore airless/a supporto pneumatico

Havasız/Hava Destekli Boya Püskürtme Makinesi

Μηχάνημα βαφής χωρίς αέρα/με βοήθεια αέρα

Raspršivač bez zraka/uz pomoć zraka

Equipamento de Pintura a Alta Pressão/Pneumático

333117D





IT TR EL HR PT

Per l'applicazione di vernici e rivestimenti architettonici. Esclusivamente per uso professionale. Non approvato per l'uso in atmosfere esplosive o in luoghi pericolosi. / Mimari boya ve kaplama uygulaması içindir. Yalnızca profesyonel kullanıma yöneliktir. Patlayıcı ortamlarda veya tehlikeli yerlerde kullanımı onaylı değildir. / Για εφαρμογές όπου απαιτείται η χρήση αρχιτεκτονικών χρωμάτων και επιχρισμάτων. Για επαγγελματική χρήση μόνο. Δεν έχει εγκριθεί για χρήση σε περιοχές με εκρηκτικό περιβάλλον ή επικίνδυνες περιοχές. / Za nanošenje arhitektonskih boja i premaza. Samo za profesionalnu uporabu. Nije dozvoljena uporaba u prostorima s eksplozivnom atmosferom ili na opasnim lokacijama. / Para aplicação de pinturas e demãos arquitetónicas. Apenas para utilização profissional. Não se destina à utilização em atmosferas explosivas ou locais perigosos.

Pressione massima d'esercizio per la spruzzatura airless 2800 psi (193 bar, 19,3 MPa) /
Havasız Boya Püskürtme Maksimum Çalıştırma Basıncı: 2800 psi (193 bar, 19,3 MPa) /
Μέγιστη πίεση λειτουργίας ψεκασμού χωρίς αέρα 2800 psi (193 bar, 19,3 MPa) /
Maksimalni radni tlak 2800 psi (193 bar, 19,3 MPa) /
Pressão de trabalho máxima de pintura a alta pressão de 2800 psi (193 bar, 19,3 MPa)

	Importanti istruzioni sulla sicurezza	Önemli Güvenlik Uyarıları	Σημαντικές οδηγίες για την ασφάλεια	Važne sigurnosne upute	Instruções de segurança importantes
	Leggere tutte le avvertenze e le istruzioni contenute in questo manuale e nel manuale della pistola. Conservare queste istruzioni.	Bu kılavuzdaki ve tabanca kılavuzundaki tüm uyarıları ve talimatları okuyun. Bu talimatları saklayın.	Διαβάστε όλες τις προειδοποιήσεις και τις οδηγίες στο παρόν εγχειρίδιο και στο εγχειρίδιο του πιστολιού. Φυλάξτε αυτές τις οδηγίες.	Pročitajte sva upozorenja i upute u ovom priručniku, kao i u priručniku o pištolju. Ove upute spremite.	Leia todas as advertências e instruções contidas neste manual e no manual da pistola. Guarde estas instruções.

Modelli / Modeller / Μοντέλα / Modeli / Modelos:

Regione / Bölge / Περιοχή / Regija / Região		Hi-Boy	
120V	Stati Uniti / ABD / ΗΠΑ / SAD / EUA	24U060	
240V	Europa CE 7/7 / Avrupa CE 7/7 / Ευρώπη CE 7/7 / Europa CE 7/7 / Europa CE 7/7	24U061	
240V	Europa Multi / Avrupa Multi / Ευρώπη Multi / Europa Multi / Europa Multi	24U062	
240V	Asia/Australia / Asia/Australia / Ασία/Αυστραλία / Azija / Ásia	24U064	

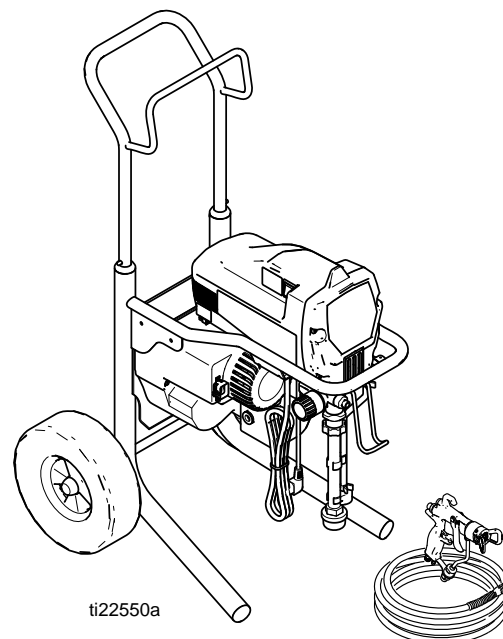

ti22550a



333182

Sommario / İçindekiler / Πίνακας περιεχομένων / Sadržaj / Índice

Sommario / İçindekiler / Πίνακας περιεχομένων / Sadržaj / Índice	2	Risoluzione dei problemi di base	46
Avvertenza	3	Problema generale: Nessun prodotto in uscita	51
Uyarı	7	Problema generale: accumulo eccessivo di pressione	51
Προειδοποίηση	11	Temel Arıza Tespit	52
Upozorenje	15	Genel Problem: Çýkýb yok	57
Advertência	19	Genel Problem: Αβύργύ Basýnç Olupumu	57
Identificazione dei componenti / Parça Tanımlaması / Αναγνώριση εξαρτημάτων / Identifikacija dijelova / Identificação dos componentes	23	Βασική αντιμετώπιση προβλημάτων	58
Messa a terra / Topraklama / Γείωση / Uzemljivanje / Ligação à terra	24	Άάίέέü ðñüääçíá: Έάίβá Υίίáíð	63
Procedura di decompressione / Basınç Tahliye İşlemi / Διαδικασία Εκτόνωσης Πίεσης / Postupak otpuštanja tlaka / Procedimento de descompressão	27	Άάίέέü ðñüääçíá: Õðñáñíèééêß áγίçóç ðßáóçð	63
Attenersi alla Procedura di rilascio pressione ogniqualvolta si vede questo simbolo. / Bu sembolü her gördüğünüzde Basınç Tahliye Prosedürünü uygulayın. / Πρέπει να εκτελείτε τη διαδικασία εκτόνωσης πίεσης κάθε φορά που εμφανίζεται αυτό το σύμβολο. / Kad vidite ovaj simbol, uvijek koristite postupak otpuštanja tlaka. / Siga o Procedimento de Descompressão sempre que vir este símbolo. .	27	Rješavanje osnovnih problema	64
Funzionamento / Çalıştırma / Λειτουργία / Rukovanje / Funcionamento	28	Opæi problem: Nema izlaza	69
Avviamento / Başlatma / Εκκίνηση / Pokretanje / Arranque	28	Opæi problem: Stvaranje prekomjernog tlaka	69
Avviamento / Çalıştırma / Εκκίνηση / Pokretanje / Colocação em serviço	30	Detección e resolución de problemas básicos	70
Adescamento e lavaggio / Çalıştırma ve Devir-daim / Προέγχυση και Έκπλυση / Punjenje i ispiranje / Ferragem e lavagem	30	Problema geral: ausência de saída	75
Gruppo con ugello RAC, ugello piatto e il cappello di polverizzazione dell' aria / RAC Uçlu ve Düz Uçlu Hava Başlık Donanımı / Συγκρότημα μπεκ RAC και πώματος αέρα επίπεδου μπεκ / Montaža karice za zrak s RAC mlaznicom i ravnom mlaznicom / Montagem do Espalhador com Bico RAC e com Bico Directo	33	Problema geral: aumento excessivo da pressão	75
Spruzzatura / Boya püskürtme / Βαφή / Raspršivanje / Pintar	34	Diagnostica del motore / Motor Arıza Tespiti / Διαγνωστικός έλεγχος κινητήρα / Dijagnostika motora / Diagnóstico do Motor	76
Spruzzatura a supporto pneumatico / Hava-Destekli Boya Püskürtme / Ψεκασμός με υποβοήθηση αέρα / Raspršivanje uz pomoć zraka / Pintura Pneumática	34	Diagnostica della scheda di controllo / Kumanda Kartı Arıza Tesbiti / Διαγνωστικός έλεγχος κινητήρα/Διαγνωστική Διαδικασία Πίνακα Ελέγχου / Dijagnostika upravljačke ploče / Diagnóstico do painel de controle	79
Spruzzatura airless / Havasız Püskürtme / Βαφή χωρίς αέρα / Prskanje bez zraka / Pintura a alta pressão	36	Diagnostica della pompa	82
Rimozione dell' intasamento dell' ugello / Tıkanmış Memenin Temizlenmesi / Καθαρισμός Φραγμένου Μπεκ / Čišćenje začepljene mlaznice / Desobstrução de um bico	37	Manutenzione della pompa	82
Pulizia / Temizleme / Καθαρισμός / Čišćenje / Limpeza 38		Pompa Arıza Tespiti	82
Riparazione / Tamirat / Επισκευή / Popravak / Reparação	42	Pompa Bakýmý	82
Sostituzione del compressore/motore / Kompresörün/Motorun Deđiptirilmesi / ΆίόέέáðÛóóáóç Õðíðéááóðß/Έείçðßñá / Zamjena kompresora/motora / Substituição do compressor/motor	42	Διαγνωστικός έλεγχος αντλίας	82
		Ïññáéð Áíðéßáð	82
		Dijagnostika pumpe	82
		Servis pumpe	82
		Diagnóstico da bomba	82
		Manutenção da bomba	82
		Parti / Parçalar / Εξαρτήματα / Dijelovi / Peças	83
		Elenco delle parti / Parça Listesi / Κατάλογος εξαρτημάτων / Popis dijelova / Lista de peças ..	84
		Parti (compressore) / Parçalar (Kompresör) / Εξαρτήματα (Συμπιεστής) / Dijelovi (Kompresor) / Peças (Compressor)	85
		Elenco delle parti (compressore) / Parça Listesi (Kompresör) / Κατάλογος εξαρτημάτων (Συμπιεστής) / Popis dijelova (Kompresor) / Lista de peças (Compressor)	86
		Schema elettrico - 120 Vca / Kablo Şeması - 120 Vac / Διάγραμμα καλωδίωσης - 120 Vac / Nacrt ožičenja - 120 Vac /	
		Esquema das ligações eléctricas - 120 VCA	87
		Schema elettrico - 240 Vca / Kablo Şeması - 240 Vac / Διάγραμμα καλωδίωσης - 240 Vac / Nacrt ožičenja - 240 Vac / Esquema das ligações eléctricas - 240 VCA	88
		Dati tecnici	89
		Teknik Veriler	90
		Τεχνικά στοιχεία	91
		Tehnički podaci	92
		Dados técnicos	93
		Garanzia standard Graco / Graco Standart Garantisi / Βασική εγγύηση Graco / Graco standardno jamstvo / Garantia Standard da Graco	94

Avvertenza

Le seguenti avvertenze riguardano la preparazione, l'uso, la messa a terra, la manutenzione e la riparazione di questa apparecchiatura. Il simbolo del punto esclamativo segnala un'avvertenza generica, mentre i simboli di pericolo si riferiscono a rischi specifici della procedura. Fare riferimento a queste avvertenze quando questi simboli compaiono nel manuale o sulle etichette di pericolo. Nel manuale, ove applicabile, possono comparire anche avvertenze e simboli di pericolo specifici del prodotto non descritti in questa sezione.

AVVERTENZA



MESSA A TERRA

Questo prodotto deve essere collegato a terra. In caso di corto circuito elettrico, la messa a terra riduce il rischio di scosse elettriche grazie a un filo di dispersione della corrente elettrica. Questo prodotto è dotato di un cavo avente un filo di terra con una spina di messa a terra adeguata. La spina deve essere inserita in una presa correttamente installata e collegata a terra secondo tutte le ordinanze e le norme locali.

- L'installazione non corretta della spina di messa a terra può determinare il rischio di scosse elettriche.
- Se è necessaria la riparazione o la sostituzione del cavo o della spina, non collegare il filo di terra al morsetto piatto.
- Il filo con l'isolante, che presenta una superficie esterna verde con o senza strisce gialle, è il filo di terra.
- Se le istruzioni per la messa a terra non sono chiare o in caso di dubbi sull'adeguata messa a terra del prodotto, consultare un elettricista qualificato o un manutentore.
- Non modificare la spina fornita; se non entra nella presa, richiedere a un elettricista qualificato di installare un tipo di presa adatto.
- Questo prodotto è adatto all'uso su un circuito con una tensione nominale di 120 V o 230 V e dispone di una spina di messa a terra simile a quelle illustrate nella figura in basso.

120V US



230V

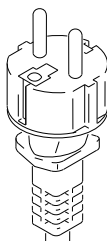

- Collegare il prodotto esclusivamente a una presa con la stessa configurazione della spina.
- Non utilizzare un adattatore con questo prodotto.

Prolunghe:

- Utilizzare esclusivamente prolunghe a 3 fili con spina di messa a terra e presa di messa a terra compatibile con la spina del prodotto.
- Assicurarsi che la prolunga non sia danneggiata. Se è necessaria una prolunga, usarne una da almeno 12 AWG (2,5 mm²) per il trasporto della corrente consumata dal prodotto.
- Se il cavo è sottodimensionato, si verificheranno cadute di tensione di linea, perdite di potenza e surriscaldamento.

AVVERTENZA



PERICOLO DI INCENDIO E DI ESPLOSIONE

I fumi infiammabili nell'area di lavoro, ad esempio i fumi di vernici e solventi, possono esplodere o prendere fuoco. Per prevenire incendi ed esplosioni:

- Non eseguire la spruzzatura di materiali infiammabili o combustibili in presenza di fiamme libere o fonti di accensione, quali sigarette, motori e apparecchiature elettriche.
- Le vernici o i solventi che scorrono nell'apparecchiatura possono creare elettricità statica. L'elettricità statica costituisce un pericolo di incendio o di esplosione in presenza di fumi di vernici o solventi. Tutte le parti del sistema di spruzzatura, comprese la pompa, il gruppo del flessibile, la pistola a spruzzo e gli oggetti all'interno e intorno all'area di spruzzatura, devono essere adeguatamente messe a terra come protezione contro scintille e scariche statiche. Utilizzare flessibili Graco per spruzzatori di vernici airless ad alta pressione collegati a terra o conduttivi.
- Assicurarsi che tutti i contenitori e i sistemi di raccolta siano messi a terra per prevenire scariche statiche. Non utilizzare rivestimenti per secchi, a meno che non siano antistatici o conduttivi.
- Collegare l'apparecchiatura a una presa con messa a terra e utilizzare prolunghe con messa a terra. Non utilizzare adattatori da 3 a 2.
- Non utilizzare vernici o solventi contenenti idrocarburi alogenati.
- Mantenere una buona ventilazione nell'area di spruzzatura. Mantenere la zona ventilata con aria pulita. Conservare il gruppo della pompa in un'area ben ventilata. Non spruzzare il gruppo della pompa.
- Non fumare nell'area di spruzzatura.
- Non azionare interruttori delle luci, motori o altri componenti che producono scintille nell'area di spruzzatura.
- Mantenere l'area pulita e priva di contenitori di vernici o solventi, stracci o altri materiali infiammabili.
- Informarsi sui componenti delle vernici e dei solventi da spruzzare. Leggere tutte le schede di sicurezza dei materiali (MSDS) e le etichette sui contenitori delle vernici e dei solventi. Attenersi alle istruzioni per la sicurezza fornite dal produttore delle vernici e dei solventi.
- Nell'area di lavoro deve essere presente un estintore funzionante.
- Lo spruzzatore genera scintille. Quando viene utilizzato un liquido infiammabile all'interno o nei pressi dello spruzzatore, oppure per il lavaggio o la pulizia, tenere lo spruzzatore ad almeno 6 m (20 piedi) dai vapori esplosivi.



PERICOLO DI SCOSSE ELETTRICHE

L'apparecchiatura deve essere collegata a terra. Operazioni improprie di messa a terra, preparazione o uso del sistema possono causare scosse elettriche.

- Spegnere e scollegare il cavo di alimentazione prima di provvedere alla manutenzione dell'apparecchiatura.
- Effettuare il collegamento solo a prese elettriche con messa a terra.
- Utilizzare solo prolunghe a tre fili.
- Verificare che i poli di messa a terra sui cavi di alimentazione e sulle prolunghe siano intatti.
- Non esporre alla pioggia. Conservare al chiuso.

AVVERTENZA



PERICOLO DI LESIONI PROFONDE DELLA PELLE

Lo spruzzo ad alta pressione potrebbe iniettare tossine nel corpo e causare lesioni gravi. Qualora si verifici la penetrazione, **richiedere un trattamento chirurgico immediato**.

- Non spruzzare né puntare la pistola verso persone o animali.
- Tenere le mani e le altre parti del corpo lontano dall'apertura di scarico. Ad esempio, non cercare di fermare eventuali perdite con una parte del corpo.
- Utilizzare sempre la protezione dell'ugello. Non procedere mai alla spruzzatura senza la protezione dell'ugello.
- Utilizzare ugelli Graco.
- Prestare attenzione durante la pulizia e la sostituzione degli ugelli. Nel caso in cui l'ugello si otturi durante la spruzzatura, attenersi alla **Procedura di rilascio pressione** per spegnere l'unità e rilasciare la pressione prima di rimuovere l'ugello per pulirlo.
- Non lasciare incustodita l'apparecchiatura alimentata o sotto pressione. Quando non è in uso, spegnere l'unità e seguire la **Procedura di rilascio pressione** per lo spegnimento.
- Controllare eventuali segni di danni su flessibili e parti. Sostituire eventuali parti o flessibili danneggiati.
- Questo sistema è in grado di produrre 22,7 MPa (227 bar, 3300 psi). Utilizzare ricambi o accessori Graco con una pressione nominale minima di 22,7 MPa (227 bar, 3300 psi).
- Innescare sempre la sicura quando non si spruzza. Verificare che la sicura del grilletto funzioni correttamente.
- Verificare che tutti gli attacchi siano ben serrati prima di utilizzare l'unità.
- È necessario sapere come arrestare l'unità e scaricare velocemente la pressione. È necessario conoscere bene tutti i comandi.









PERICOLO DA USO IMPROPRIO DELL'APPARECCHIATURA

L'uso improprio può provocare gravi lesioni o la morte.

- Durante la verniciatura, indossare sempre guanti adatti, dispositivi di protezione oculare e un respiratore o una maschera.
- Non mettere in funzione né spruzzare vicino a bambini. Tenere sempre i bambini lontano dall'apparecchiatura.
- Non sbilanciarsi né assumere una posizione instabile. Mantenere sempre un buon equilibrio e contatto col suolo.
- Fare sempre attenzione e osservare quello che si sta facendo.
- Non lasciare incustodita l'apparecchiatura alimentata o sotto pressione. Quando non è in uso, spegnere l'unità e seguire la **Procedura di rilascio pressione** per lo spegnimento.
- Non mettere in funzione l'unità quando si è affaticati o sotto gli effetti di droghe o alcol.
- Non attorcigliare né piegare eccessivamente il flessibile.
- Non esporre il flessibile a temperature o pressioni superiori a quelle indicate nelle specifiche di Graco.
- Non usare il flessibile per tirare o sollevare l'apparecchiatura.
- Non spruzzare con un flessibile di lunghezza inferiore a 7,6 metri (25 piedi).
- Non alterare né modificare l'apparecchiatura. Le modifiche o le alterazioni possono invalidare le certificazioni dell'agenzia e creare pericoli per la sicurezza.
- Accertarsi che tutte le apparecchiature siano classificate e approvate per l'ambiente di utilizzo.

⚠ AVVERTENZA

	<p>PERICOLO DA PARTI IN ALLUMINIO PRESSURIZZATE</p> <p>L'uso nelle apparecchiature pressurizzate di fluidi incompatibili con l'alluminio può provocare gravi reazioni chimiche e guasti delle apparecchiature. La mancata osservanza di questa avvertenza può provocare la morte, gravi infortuni o danni alle cose.</p> <ul style="list-style-type: none"> • Non utilizzare 1,1,1-tricloroetano, cloruro di metilene, altri solventi a base di idrocarburi alogenati o fluidi contenenti tali solventi. • Molti altri fluidi possono contenere sostanze chimiche in grado di reagire con l'alluminio. Rivolgersi al fornitore del materiale per informazioni sulla compatibilità.
	<p>PERICOLO DI USTIONI</p> <p>Le superfici dell'apparecchiatura e il fluido riscaldato possono diventare incandescenti durante il funzionamento. Per evitare ustioni gravi:</p> <ul style="list-style-type: none"> • Non toccare l'apparecchiatura o il fluido quando sono caldi.
 	<p>PERICOLO DA PARTI MOBILI</p> <p>Le parti mobili possono schiacciare, tagliare o amputare le dita e altre parti del corpo.</p> <ul style="list-style-type: none"> • Tenersi lontani dalle parti in movimento. • Non azionare l'apparecchiatura senza protezioni o sprovvista di coperchi. • L'apparecchiatura sotto pressione può avviarsi inavvertitamente. Prima di eseguire interventi di controllo, spostamento o manutenzione dell'apparecchiatura, attenersi alla Procedura di rilascio pressione e scollegare tutte le fonti di alimentazione.
	<p>PERICOLO DA FUMI O FLUIDI TOSSICI</p> <p>Fluidi o fumi tossici possono causare lesioni gravi o mortali se spruzzati negli occhi o sulla pelle, inalati o ingeriti.</p> <ul style="list-style-type: none"> • Leggere le schede di sicurezza dei materiali (MSDS) per conoscere i pericoli specifici dei fluidi utilizzati. • Conservare i fluidi pericolosi in contenitori approvati e smaltire i fluidi in conformità alle linee guida applicabili.
	<p>DISPOSITIVI DI PROTEZIONE PERSONALE</p> <p>Indossare dispositivi di protezione adeguati quando ci si trova nell'area di lavoro per proteggersi dal pericolo di lesioni gravi, quali lesioni agli occhi, perdita dell'udito, inalazione di fumi tossici e ustioni. I dispositivi di protezione includono, in via non esclusiva:</p> <ul style="list-style-type: none"> • Occhiali protettivi e dispositivi di protezione dell'udito. • Respiratori, indumenti protettivi e guanti secondo le raccomandazioni del produttore del fluido e del solvente.
	<p>PROPOSIZIONE 65 DELLA CALIFORNIA</p> <p>Questo prodotto contiene una sostanza chimica che, secondo lo Stato della California, può causare cancro, malformazioni congenite o altri danni all'apparato riproduttivo. Lavare le mani dopo aver utilizzato il prodotto.</p>

Uyarı

Aşağıdaki uyarılar bu ekipmanın kurulumu, kullanımı, topraklanması, bakımı ve onarımı ile ilgilidir. Ünlem işareti sembolü genel bir uyarı anlamına gelirken, tehlike sembolleri prosedüre özgü riskleri belirtir. Bu kılavuzun metin bölümlerinde veya uyarı etiketlerinde bu sembolleri gördüğünüzde buradaki Uyarılara başvurun. Bu kılavuz genelinde, uygun yerlerde, bu bölümde ele alınmayan ürüne özgü tehlike sembolleri ve uyarılar görülebilir.

! UYARI



TOPRAKLAMA

Bu ürün topraklanmalıdır. Topraklama, elektriğin kısa devre yapması durumunda, elektrik akımı için bir kaçış teli sağlayarak elektrik çarpması riskini azaltır. Bu ürün, uygun bir topraklı fiş ile birlikte topraklama teli içeren bir kabloya sahiptir. Bu fiş, tüm yerel kurallara ve talimatnamelere uygun olarak doğru monte edilmiş ve topraklanmış bir prize takılmalıdır.

- Topraklı fişin yanlış takılması elektrik çarpması riskine yol açabilir.
- Kablo veya fişin onarılması ya da değiştirilmesi gerektiğinde, topraklama telini düz kablo uçlarının herhangi birine bağlamayın.
- Dış yüzeyi yeşil olan (üzerinde sarı şeritler olabilir veya olmayabilir) yalıtımlı tel topraklama telidir.
- Topraklama talimatları tam olarak anlaşılmadığında veya ürünün doğru topraklandığından emin olunamadığında vasıflı bir elektrikçiye veya servis elemanına danışın.
- Temin edilen fişi değiştirmeyin; prize uymazsa, vasıflı bir elektrikçinin uygun prizi takmasını sağlayın.
- Bu ürün nominal 120 V veya 230 V devrede kullanım içindir ve aşağıdaki şekilde gösterilen fişlere benzer bir topraklı fişi vardır.

120V US

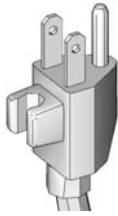

230V

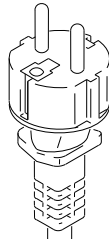

- Ürünü yalnızca, fiş ile aynı yapılandırmaya sahip bir prize takın.
- Bu ürünle birlikte adaptör kullanmayın.

Uzatma Kabloları:

- Yalnızca, topraklı fişi olan ve ürün üzerindeki fişi kabul edecek bir topraklı prizi bulunan 3 telli uzatma kablosu kullanın.
- Uzatma kablonuzun hasarlı olmadığından emin olun. Uzatma kablosu gerekiyorsa, ürünün çektiği akımı taşıyabilmesi için minimum 12 AWG (2,5 mm²) kullanın.
- Bundan daha küçük boyutlu bir kablo, hat voltajında düşme, güç kaybı ve aşırı ısınmaya neden olur.

! UYARI



YANGIN VE PATLAMA TEHLİKESİ

Çalışma alanındaki solvent ve boya buharı gibi alev alıcı dumanlar tutuşabilir veya patlayabilir. Yangın ve patlamaları önlemeye yardımcı olması için:

- Alev alıcı veya yanıcı malzemeleri sigara, motor ve elektrikli ekipman gibi açık alev veya tutuşma kaynaklarının yakınında püskürtmeyin.
- Ekipmandan geçen boya veya solvent statik elektrik oluşmasına neden olabilir. Statik elektrik, boya veya solvent buharlarının varlığında yangın veya patlama riski yaratır. Statik boşalma ve kıvılcımlara karşı koruma için, pompa, hortum tertibatı, püskürtme tabancası ve püskürtme alanı ile civarındaki tüm nesnelere dahil, püskürtme sisteminin tamamı uygun şekilde topraklanmalıdır. Graco'nun iletken veya topraklanmış yüksek basınçlı havasız boya püskürtücüsü hortumlarını kullanın.
- Statik elektrik boşalmasını önlemek için tüm kapların ve toplama sistemlerinin topraklandığından emin olun. Antistatik veya iletken olmadıkları sürece kova poşetleri kullanmayın.
- Topraklanmış bir prize takın ve topraklı uzatma kabloları kullanın. Fişin 3 ucunu 2 uca dönüştüren adaptörler kullanmayın.
- Halojenli hidrokarbonlar içeren boya veya solventleri kullanmayın.
- Püskürtme alanını iyi havalandırın. Püskürtme yapılan alanda iyi bir temiz hava kaynağı akışını sağlayın. Pompa tertibatını iyi havalandırılan bir alanda saklayın. Pompa tertibatına püskürtme yapmayın.
- Püskürtme yapılan alanda sigara içmeyin.
- Püskürtme yapılan alanda lamba düğmelerini, motorları veya kıvılcım çıkaran benzer ürünleri kullanmayın.
- Alanı temiz tutun; boya veya solvent kutuları, paçavra ve diğer alev alıcı malzemeleri alanda bulundurmuyun.
- Püskürtülen boya ve solventlerin içeriğini bilin. Boya ve solventler ile birlikte verilen tüm Malzeme Güvenliği Veri Sayfalarını (MSDS) ve kutu etiketlerini okuyun. Boya ve solvent üreticilerinin güvenlik talimatlarına uyun.
- Yangın söndürme ekipmanı hazır ve çalışır durumda olmalıdır.
- Püskürtücü kıvılcım üretir. Püskürtücünün içinde veya yakınında veya yıkama ya da temizlik işlemlerinde alev alıcı sıvı kullanıldığında, püskürtücüyü patlayıcı buharlardan en az 6 m uzakta (20 ft) tutun.



ELEKTRİK ÇARPMA TEHLİKESİ

Bu ekipman topraklanmalıdır. Sistemin uygun olmayan şekilde topraklanması, kurulması veya kullanılması elektrik çarpmalarına neden olabilir.

- Ekipmana servis yapmadan önce cihazı kapatın ve fişini çekin.
- Yalnızca topraklı elektrik prizlerine bağlayın.
- Yalnızca 3 telli uzatma kablosu kullanın.
- Güç ve uzatma kablolarındaki topraklama çatlaklarının sağlamlığından emin olun.
- Yağmura maruz bırakmayın. Kapalı mekanlarda saklayın.

UYARI



CİLDE ENJEKSİYON TEHLİKESİ

Yüksek basınçlı püskürtme insan vücuduna toksin enjekte edebilir ve ciddi bedensel yaralanmalara neden olabilir. Böyle bir enjeksiyon olması durumunda, **hemen cerrahi tedavi görün.**

- Tabancayı bir insana veya hayvana doğrultmayın ya da püskürtmeyin.
- Elleri ya da diğer uzuvları çıkış kısmından uzak tutun. Örneğin, sızıntıları vücudunuzun herhangi bir bölümüyle durdurmaya çalışmayın.
- Her zaman meme ucu korumasını kullanın. Meme ucu koruması yerine takılı olmadan püskürtme yapmayın.
- Graco meme uçlarını kullanın.
- Meme uçlarını temizlerken ve değiştirirken dikkatli olun. Püskürtme sırasında meme uçlarının tıkanması durumunda, meme ucunu temizlemek üzere çıkarmadan önce basıncı tahliye etmek ve üniteyi kapatmak için **Basınç Tahliye Prosedürü'nü** uygulayın.
- Başında kimse yokken, üniteyi enerji verilmiş ya da basınçlı durumda bırakmayın. Kullanılmadığı zamanlarda üniteyi kapatın ve bunun için **Basınç Tahliye Prosedürü'nü** uygulayın.
- Hortumları ve parçaları hasar belirtileri açısından kontrol edin. Hasarlı hortumları veya parçaları değiştirin.
- Bu sistem 3300 psi (227 bar, 22,7 MPa) basınç üretebilecek kapasitededir. En az 3300 psi (227 bar, 22,7 MPa) dereceli Graco yedek parçalarını veya aksesuarlarını kullanın.
- Püskürtme yapmadığınız zamanlarda tetik kilidini daima devreye alın. Tetik kilidinin düzgün çalıştığından emin olun.
- Üniteyi çalıştırmadan önce tüm bağlantıların güvenli olduğunu doğrulayın.
- Ünitenin nasıl durdurulacağını ve basıncın hızlı bir şekilde nasıl boşaltılacağını bilin. Kontrollere iyice aşına olun.



EKİPMANIN YANLIŞ KULLANIM TEHLİKESİ

Yanlış kullanım ölüme ya da ciddi yaralanmalara neden olabilir.

- Boya yaparken her zaman uygun eldiven, göz koruması ve bir solunum cihazı ya da maske kullanın.
- Çocukların yanında çalıştırmayın veya püskürtmeyin. Her zaman çocukları ekipmandan uzak tutun.
- Aşırı uzanmayın veya dengesiz bir destek üzerinde durmayın. Her zaman yere sağlam basın ve dengenizi koruyun.
- Tetikte olun ve yaptığınız işe dikkat edin.
- Başında kimse yokken, üniteyi enerji verilmiş ya da basınçlı durumda bırakmayın. Kullanılmadığı zamanlarda üniteyi kapatın ve bunun için **Basınç Tahliye Prosedürü'nü** uygulayın.
- Yorgun olduğunuzda veya ilaç ya da alkolün etkisi altındayken üniteyi kullanmayın.
- Hortumu dolaştırmayın veya aşırı bükmeyin.
- Hortumu, Graco'nun belirttiği değerleri aşan sıcaklık veya basınç değerlerine maruz bırakmayın.
- Hortumu, ekipmanı çekmek veya kaldırmak için bir kuvvet ögesi olarak kullanmayın.
- 25 ft'den (7,5 m) daha kısa bir hortumla püskürtmeyin.
- Ekipman üzerinde değişiklik veya modifikasyon yapmayın. Değişiklikler veya modifikasyonlar acentenin verdiği onayları geçersiz kılabilir ve güvenlikle ilgili tehlikeler yaratabilir.
- Tüm ekipmanın, ekipmanı kullandığınız ortam için sınıflandırıldığından ve onaylandığından emin olun.

! UYARI

	<p>BASINÇ ALTINDA ALÜMİNYUM PARÇA TEHLİKESİ Basınçlı ekipmanda alüminyum ile uyumsuz sıvıların kullanımı ciddi kimyasal reaksiyona ve ekipmanın yarılmasına/çatlamasına neden olabilir. Bu uyarının dikkate alınmaması ölüm, ciddi yaralanma veya maddi hasarlar ile sonuçlanabilir.</p> <ul style="list-style-type: none"> • 1,1,1-trikloroetan, metilen klorür, diğer halojenli hidrokarbon solventleri veya bu tür solventleri içeren sıvılar kullanmayın. • Diğer birçok sıvı alüminyum ile tepkimeye girebilecek kimyasallar içerebilir. Uyumlulukla ilgili olarak malzeme sağlayıcınıza danışın.
	<p>YANIK TEHLİKESİ Ekipman yüzeyleri ve ısıtılan sıvı çalışma sırasında çok sıcak olabilir. Ciddi yanıkların önüne geçmek için:</p> <ul style="list-style-type: none"> • Sıcak sıvıya veya ekipmana dokunmayın.
 	<p>HAREKETLİ PARÇA TEHLİKESİ Hareketli parçalar parmakları ve vücudun diğer uzuvlarını sıkıştırabilir, kesebilir veya koparabilir.</p> <ul style="list-style-type: none"> • Hareketli parçalardan uzak durun. • Ekipmanı, koruyucu siperleri ya da kapakları sökülmüş halde çalıştırmayın. • Basınçlı ekipman, herhangi bir uyarı vermeden çalışmaya başlayabilir. Cihazı kontrol etmeden, taşımadan veya servis uygulamadan önce Basınç Tahliye Prosedürü'nü uygulayın ve tüm güç kaynaklarını kapatın.
	<p>ZEHİRLİ SIVI VEYA DUMAN TEHLİKESİ Zehirli sıvılar veya dumanlar, göze ya da cilde sıçramaları, solunmaları veya yutulmaları durumunda ciddi yaralanmalara ya da ölüme neden olabilir.</p> <ul style="list-style-type: none"> • Kullandığınız sıvıların kendine özgü tehlikelerini öğrenmek için MSDS'leri okuyun. • Tehlikeli sıvıları onaylı kaplarda saklayın ve geçerli kurallara göre elden çıkarın.
	<p>KİŞİSEL KORUYUCU EKİPMAN Çalışma sahasındayken göz yaralanması, işitme kaybı, zehirli dumanların solunması ve yanıklar dahil ciddi yaralanmaları önlemeye yardımcı olması için uygun koruyucu ekipmanı kullanın. Bu koruyucu ekipman aşağıdakileri kapsar (ancak bunlarla da sınırlı değildir):</p> <ul style="list-style-type: none"> • Koruyucu gözlük ve işitme koruması. • Sıvı ve solvent üreticisinin önerdiği solunum cihazları, koruyucu giysiler ve eldivenler.
	<p>KALİFORNİYA ÖNERİSİ 65 Bu ürün kansere, doğum kusurlarına veya üremeyle ilgili diğer zararlara neden olduğu Kaliforniya Eyaleti'nce bilinen bir kimyasal içerir. Kullandıktan sonra ellerinizi yıkayın.</p>

Προειδοποίηση

Οι ακόλουθες προειδοποιήσεις αφορούν τη ρύθμιση, χρήση, γείωση, συντήρηση και επισκευή του παρόντος εξοπλισμού. Το θαυμαστικό αφορά μια γενική προειδοποίηση και τα σύμβολα κινδύνου αναφέρονται στους κινδύνους που αφορούν τις διαδικασίες. Όταν αυτά τα σύμβολα εμφανίζονται στο κυρίως κείμενο του παρόντος εγχειριδίου ή σε ετικέτες προειδοποίησης, παραπέμπουν σε αυτές τις Προειδοποιήσεις. Τα σύμβολα κινδύνου και οι προειδοποιήσεις συγκεκριμένων προϊόντων που δεν καλύπτονται στην παρούσα ενότητα μπορεί να εμφανιστούν μέσα στο κείμενο αυτού του εγχειριδίου, όπου βρίσκουν εφαρμογή.

ΠΡΟΕΙΔΟΠΟΙΗΣΗ



ΓΕΙΩΣΗ

Το προϊόν πρέπει να είναι γειωμένο. Σε περίπτωση βραχυκυκλώματος, η γείωση μειώνει τον κίνδυνο ηλεκτροπληξίας παρέχοντας καλώδιο διαφυγής για το ηλεκτρικό ρεύμα. Το προϊόν διαθέτει καλώδιο με σύρμα γείωσης και κατάλληλο βύσμα γείωσης. Το βύσμα πρέπει να είναι συνδεδεμένο σε πρίζα που είναι κατάλληλα εγκατεστημένη και γειωμένη σύμφωνα με όλους τους τοπικούς κανονισμούς και τις διατάξεις.

- Η ακατάλληλη τοποθέτηση του βύσματος γείωσης μπορεί να προκαλέσει κίνδυνο ηλεκτροπληξίας.
- Εάν απαιτείται επισκευή ή αντικατάσταση του καλωδίου ή του βύσματος, μην συνδέσετε το σύρμα γείωσης σε οποιονδήποτε επίπεδο ακροδέκτη.
- Το μονωμένο σύρμα που έχει πράσινη εξωτερική επιφάνεια με ή χωρίς κίτρινες γραμμές είναι το σύρμα γείωσης.
- Απευθυνθείτε σε εξουσιοδοτημένο ηλεκτρολόγο ή τεχνικό σέρβις εάν οι οδηγίες γείωσης δεν είναι απόλυτα κατανοητές ή εάν έχετε αμφιβολίες για την κατάλληλη γείωση του προϊόντος.
- Μην τροποποιήσετε το παρεχόμενο βύσμα. Εάν δεν ταιριάζει στην πρίζα, αναθέστε σε εξουσιοδοτημένο ηλεκτρολόγο την εγκατάσταση κατάλληλης πρίζας.
- Το προϊόν προορίζεται για χρήση σε κύκλωμα ονομαστικής τάσης 120V ή 230V και διαθέτει ρευματολήπτη (φίς) γείωσης παρόμοιο με αυτόν που απεικονίζεται παρακάτω.

120V US



230V

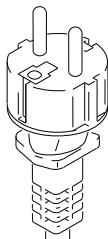

- Συνδέστε το προϊόν μόνο σε πρίζα που διαθέτει την ίδια συνδεσμολογία με το βύσμα.
- Μην χρησιμοποιείτε προσαρμογέα με αυτό το προϊόν.

Καλώδια επέκτασης:

- Χρησιμοποιείτε μόνο τρισύρματο καλώδιο επέκτασης με ρευματολήπτη (φίς) γείωσης και υποδοχή γείωσης που ταιριάζει με το ρευματολήπτη (φίς) του προϊόντος.
- Βεβαιωθείτε ότι το καλώδιο επέκτασης δεν είναι κατεστραμμένο. Εάν απαιτείται καλώδιο επέκτασης, χρησιμοποιήστε τουλάχιστον 12 AWG (2,5 mm²) για τη ροή του ρεύματος που αντλεί το προϊόν.
- Μικρότερο μέγεθος καλωδίου προκαλεί διακοπές στην τάση της γραμμής, απώλεια τροφοδοσίας και υπερθέρμανση.

ΠΡΟΕΙΔΟΠΟΙΗΣΗ



ΚΙΝΔΥΝΟΣ ΠΥΡΚΑΓΙΑΣ ΚΑΙ ΕΚΡΗΞΗΣ

Οι εύφλεκτες αναθυμιάσεις, όπως οι αναθυμιάσεις διαλυτών και χρωμάτων, στον χώρο εργασίας μπορεί να αναφλεγούν ή να προκαλέσουν έκρηξη. Για να αποτρέψετε το ενδεχόμενο φωτιάς ή έκρηξης:

- Μην ψεκάσετε εύφλεκτα ή καύσιμα υλικά κοντά σε φλόγα ή σε πηγές ανάφλεξης, όπως τσιγάρα, κινητήρες και ηλεκτρικό εξοπλισμό.
- Η ροή χρώματος ή διαλύτη εντός του εξοπλισμού μπορεί να προκαλέσει στατικό ηλεκτρισμό. Ο στατικός ηλεκτρισμός δημιουργεί κίνδυνο πυρκαγιάς ή έκρηξης παρουσία αναθυμιάσεων βαφής ή διαλύτη. Όλα τα εξαρτήματα του συστήματος ψεκασμού, όπως η αντλία, η διάταξη εύκαμπτων σωλήνων, το πιστόλι ψεκασμού, καθώς και αντικείμενα στην περιοχή ψεκασμού και γύρω από αυτή, θα πρέπει να έχουν κατάλληλη γείωση ώστε να προστατεύονται από ηλεκτροστατική εκκένωση και σπινθηρισμούς. Χρησιμοποιείτε ηλεκτρικά αγώγιμους ή γειωμένους εύκαμπτους σωλήνες για ψεκαστήρες βαφής υψηλής πίεσης χωρίς αέρα της Graco.
- Βεβαιωθείτε ότι όλα τα δοχεία και τα συστήματα συλλογής είναι γειωμένα ώστε να αποτρέπεται η ηλεκτροστατική εκκένωση. Μην χρησιμοποιείτε σακούλες δοχείων που δεν είναι αντιστατικές ή αγώγιμες.
- Πραγματοποιήστε σύνδεση σε γειωμένη πρίζα και χρησιμοποιήστε γειωμένα καλώδια επέκτασης. Μην χρησιμοποιήσετε προσαρμογέα 3-σε-2.
- Μην χρησιμοποιήσετε βαφή ή διαλύτη που περιέχει αλογονωμένους υδρογονάνθρακες.
- Διατηρείτε την περιοχή ψεκασμού καλά αερισμένη. Διατηρήστε μια καλή παροχή φρέσκου αέρα διακινούμενου μέσω της περιοχής. Το συγκρότημα αντλίας πρέπει να παραμένει σε καλά αεριζόμενο χώρο. Μην ψεκάσετε το συγκρότημα αντλίας.
- Μην καπνίζετε στην περιοχή ψεκασμού.
- Μην χρησιμοποιείτε διακόπτες φωτός, κινητήρες ή παρόμοια προϊόντα τα οποία παράγουν σπινθήρες στην περιοχή ψεκασμού.
- Διατηρείτε τον χώρο καθαρό και χωρίς δοχεία χρωμάτων ή διαλυτών, υφάσματα και άλλα εύφλεκτα υλικά.
- Βεβαιωθείτε ότι γνωρίζετε τη σύσταση των χρωμάτων και των διαλυτών που χρησιμοποιούνται για τον ψεκασμό. Διαβάστε όλα τα Φύλλα Δεδομένων Ασφάλειας Υλικών (MSDS) και τις ετικέτες των δοχείων που παρέχονται με τα χρώματα και τους διαλύτες. Ακολουθήστε τις οδηγίες ασφαλείας του κατασκευαστή για τα χρώματα και τους διαλύτες.
- Πρέπει να υπάρχει διαθέσιμος εξοπλισμός πυρόσβεσης, σε καλή κατάσταση λειτουργίας.
- Ο ψεκαστήρας δημιουργεί σπινθήρες. Όταν χρησιμοποιείτε εύφλεκτο υγρό μέσα ή κοντά στον ψεκαστήρα ή για την έκπλυση ή τον καθαρισμό του, κρατάτε τον ψεκαστήρα σε απόσταση τουλάχιστον 20 ft (6 m) μακριά από εκρηκτικές αναθυμιάσεις.



ΚΙΝΔΥΝΟΣ ΗΛΕΚΤΡΟΠΛΗΞΙΑΣ

Ο εξοπλισμός πρέπει να είναι γειωμένος. Η ακατάλληλη γείωση, ρύθμιση ή χρήση του συστήματος μπορεί να προκαλέσει ηλεκτροπληξία.

- Πριν προβείτε σε συντήρηση του εξοπλισμού, απενεργοποιήστε τον και αποσυνδέστε το καλώδιο τροφοδοσίας.
- Χρησιμοποιείτε μόνο γειωμένες ηλεκτρικές πρίζες.
- Χρησιμοποιείτε μόνο τρισύρματα καλώδια επέκτασης.
- Βεβαιωθείτε ότι οι επαφές γείωσης στα καλώδια ρεύματος και επέκτασης είναι άθικτες.
- Μην εκθέτετε το σύστημα στη βροχή. Αποθηκεύστε σε εσωτερικό χώρο.

ΠΡΟΕΙΔΟΠΟΙΗΣΗ



ΚΙΝΔΥΝΟΣ ΤΡΑΥΜΑΤΙΣΜΟΥ ΤΟΥ ΔΕΡΜΑΤΟΣ ΑΠΟ ΕΓΧΥΣΗ

Ο ψεκασμός υψηλής πίεσης μπορεί να εγχύσει τοξίνες στο σώμα και να προκαλέσει σοβαρή σωματική βλάβη. Σε περίπτωση που πραγματοποιηθεί έγχυση, **αναζητήστε άμεση χειρουργική αντιμετώπιση.**

- Μην στοχεύετε το πιστόλι ή ψεκάζετε προς ανθρώπους ή ζώα.
- Κρατήστε τα χέρια και τα άλλα μέρη του σώματος μακριά από την παροχή. Για παράδειγμα, μην προσπαθήσετε να σταματήσετε τυχόν διαρροή με κάποιο μέρος του σώματός σας.
- Χρησιμοποιείτε πάντα τον προφυλακτήρα του μπεκ. Μην ψεκάζετε χωρίς να είναι στη θέση του ο προφυλακτήρας του μπεκ.
- Χρησιμοποιείτε μπεκ της Graco.
- Δείξτε προσοχή κατά τον καθαρισμό και την αλλαγή μπεκ. Σε περίπτωση που παρατηρηθεί απόφραξη του μπεκ κατά τον ψεκασμό, ακολουθήστε τη **διαδικασία εκτόνωσης πίεσης** για την απενεργοποίηση της συσκευής και την εκτόνωση της πίεσης πριν αφαιρέσετε το μπεκ για να το καθαρίσετε.
- Μην αφήνετε τη συσκευή στο ρεύμα ή υπό πίεση εάν δεν επιτηρείται. Όταν η συσκευή δεν είναι σε χρήση, απενεργοποιήστε την και ακολουθήστε τη **διαδικασία εκτόνωσης πίεσης** για την απενεργοποίηση της συσκευής.
- Ελέγξτε τους εύκαμπτους σωλήνες και τα εξαρτήματα για σημάδια φθοράς. Αντικαταστήστε τυχόν κατεστραμμένους εύκαμπτους σωλήνες ή εξαρτήματα.
- Το σύστημα έχει δυνατότητα απόδοσης 3300 psi (227 bar, 22,7 MPa). Χρησιμοποιήστε ανταλλακτικά ή εξαρτήματα της Graco που έχουν ονομαστική ικανότητα τουλάχιστον 3300 psi (227 bar, 22,7 MPa).
- Ασφαλίστε πάντα τη σκανδάλη όταν δεν χρησιμοποιείτε τον ψεκαστήρα. Βεβαιωθείτε ότι η ασφάλεια σκανδάλης λειτουργεί σωστά.
- Βεβαιωθείτε ότι όλες οι συνδέσεις είναι ασφαλείς πριν θέσετε σε λειτουργία τη συσκευή.
- Μάθετε πώς μπορείτε να σταματήσετε γρήγορα τη συσκευή και την πίεση απαγωγής. Εξοικειωθείτε με τα στοιχεία χειρισμού.







ΚΙΝΔΥΝΟΣ ΑΠΟ ΕΣΦΑΛΜΕΝΟ ΧΕΙΡΙΣΜΟ ΤΟΥ ΕΞΟΠΛΙΣΜΟΥ

Τυχόν εσφαλμένος χειρισμός του εξοπλισμού μπορεί να προκαλέσει θάνατο ή σοβαρό τραυματισμό.

- Φοράτε πάντα κατάλληλα γάντια, γυαλιά προστασίας, καθώς και αναπνευστήρα ή μάσκα όταν βάζετε.
- Μην χειρίζεστε τον εξοπλισμό ή ψεκάζετε κοντά σε παιδιά. Κρατήστε τα παιδιά μακριά από τον εξοπλισμό ανά πάσα στιγμή.
- Μην τεντώνετε υπερβολικά ή στηρίζετε σε ασταθές υποστήριγμα. Διατηρείτε σταθερό πάτημα και ισορροπία ανά πάσα στιγμή.
- Να είστε σε εγρήγορση και να ενεργείτε με προσοχή.
- Μην αφήνετε τη συσκευή στο ρεύμα ή υπό πίεση εάν δεν επιτηρείται. Όταν η συσκευή δεν είναι σε χρήση, απενεργοποιήστε την και ακολουθήστε τη **διαδικασία εκτόνωσης πίεσης** για την απενεργοποίηση της συσκευής.
- Μην χρησιμοποιείτε τη συσκευή όταν είστε κουρασμένοι ή όταν βρίσκεστε υπό την επήρεια φαρμάκων ή αλκοόλ.
- Μην τσακίζετε ή κάμπτετε υπερβολικά τους εύκαμπτους σωλήνες.
- Μην εκθέτετε τους εύκαμπτους σωλήνες σε θερμοκρασίες ή πιέσεις υψηλότερες από αυτές που καθορίζει η Graco.
- Μην χρησιμοποιείτε τους εύκαμπτους σωλήνες για να τραβήξετε ή να σηκώσετε τον εξοπλισμό.
- Μην ψεκάζετε με εύκαμπτο σωλήνα μήκους μικρότερου από 25 πόδια.
- Μην επιφέρετε μετατροπές ή τροποποιήσεις στον εξοπλισμό. Τυχόν τροποποιήσεις ή μετατροπές στον εξοπλισμό μπορεί να καταστήσουν άκυρες τις εγκρίσεις των αντιπροσωπειών και να προκαλέσουν κινδύνους για την ασφάλεια.
- Βεβαιωθείτε ότι όλος ο εξοπλισμός είναι κατάλληλος και εγκεκριμένος για το περιβάλλον στο οποίο τον χρησιμοποιείτε.

ΠΡΟΕΙΔΟΠΟΙΗΣΗ

	<p>ΚΙΝΔΥΝΟΣ ΑΠΟ ΕΞΑΡΤΗΜΑΤΑ ΑΛΟΥΜΙΝΙΟΥ ΠΟΥ ΒΡΙΣΚΟΝΤΑΙ ΥΠΟ ΠΙΕΣΗ Η χρήση υγρών που δεν είναι συμβατά με αλουμίνιο σε εξοπλισμό υπό πίεση μπορεί να προκαλέσει σοβαρή χημική αντίδραση και διάρρηξη του εξοπλισμού. Η μη συμμόρφωση με αυτή την προειδοποίηση ενδέχεται να προκαλέσει θάνατο, σοβαρές σωματικές βλάβες ή υλικές ζημιές.</p> <ul style="list-style-type: none"> Μην χρησιμοποιείτε 1,1,1-τριχλωροαιθάνιο, χλωριούχο μεθυλένιο, άλλους διαλύτες αλογονωμένου υδρογονάνθρακα ή υγρά που περιέχουν τέτοιους διαλύτες. Πολλά άλλα υγρά μπορεί να περιέχουν χημικές ουσίες που αντιδρούν με το αλουμίνιο. Για πληροφορίες σχετικά με τη συμβατότητα, επικοινωνήστε με τον προμηθευτή των υλικών σας.
	<p>ΚΙΝΔΥΝΟΣ ΕΓΚΑΥΜΑΤΩΝ Οι επιφάνειες του εξοπλισμού και ρευστό που θερμαίνεται μπορεί να υπερθερμανθούν κατά τη λειτουργία. Για να αποφύγετε σοβαρά εγκαύματα:</p> <ul style="list-style-type: none"> Μην αγγίζετε το ζεστό υγρό ή εξοπλισμό.
 	<p>ΚΙΝΔΥΝΟΣ ΑΠΟ ΚΙΝΟΥΜΕΝΑ ΕΞΑΡΤΗΜΑΤΑ Τα δάχτυλα ή άλλα μέρη του σώματος μπορεί να πιαστούν ή να ακρωτηριαστούν από κινούμενα εξαρτήματα.</p> <ul style="list-style-type: none"> Αποφεύγετε την επαφή με κινούμενα εξαρτήματα. Μην χειρίζεστε τον εξοπλισμό όταν οι προστατευτικοί προφυλακτήρες ή τα καλύμματα έχουν αφαιρεθεί. Εξοπλισμός ο οποίος βρίσκεται υπό πίεση ενδέχεται να τεθεί σε λειτουργία χωρίς προειδοποίηση. Προτού ελέγξετε, μετακινήσετε ή συντηρήσετε τον εξοπλισμό, ακολουθήστε τη διαδικασία εκτόνωσης πίεσης και αποσυνδέστε όλες τις πηγές τροφοδοσίας.
	<p>ΚΙΝΔΥΝΟΣ ΑΠΟ ΤΟΞΙΚΑ ΥΓΡΑ Ή ΑΝΑΘΥΜΙΑΣΕΙΣ Υπάρχει κίνδυνος σοβαρού τραυματισμού ή θανάτου σε περίπτωση επαφής των τοξικών υγρών ή των αναθυμιάσεων με τα μάτια ή το δέρμα ή σε περίπτωση εισπνοής ή κατάποσής τους.</p> <ul style="list-style-type: none"> Διαβάστε το δελτίο MSDS (Φύλλο Δεδομένων Ασφαλείας Υλικών) για να ενημερωθείτε σχετικά με τους συγκεκριμένους κινδύνους που σχετίζονται με τα υγρά που χρησιμοποιείτε. Αποθηκεύετε το επικίνδυνο υγρό σε εγκεκριμένα δοχεία και φροντίστε για την απόρριψή του σύμφωνα με τις ισχύουσες οδηγίες.
	<p>ΑΤΟΜΙΚΟΣ ΠΡΟΣΤΑΤΕΥΤΙΚΟΣ ΕΞΟΠΛΙΣΜΟΣ Φοράτε τον κατάλληλο προστατευτικό εξοπλισμό όταν βρίσκεστε στο χώρο εργασίας, προκειμένου να αποφύγετε σοβαρούς τραυματισμούς, για παράδειγμα βλάβες όρασης, απώλεια ακοής, εισπνοή τοξικών αναθυμιάσεων και εγκαύματα. Στον προστατευτικό εξοπλισμό, μεταξύ άλλων, περιλαμβάνονται:</p> <ul style="list-style-type: none"> Προστατευτικά γυαλιά και προστατευτικά ακοής. Αναπνευστήρες, προστατευτικές στολές και γάντια σύμφωνα με τις συστάσεις του κατασκευαστή υγρού και διαλύτη.
	<p>ΠΡΟΤΑΣΗ ΝΟΜΟΥ ΠΟΛΙΤΕΙΑΣ ΚΑΛΙΦΟΡΝΙΑΣ 65 Αυτό το προϊόν περιέχει μία ή περισσότερες χημικές ουσίες που είναι γνωστό στην Πολιτεία της Καλιφόρνιας ότι προκαλούν καρκίνο, γενετικές ανωμαλίες ή άλλες βλάβες του αναπαραγωγικού συστήματος. Πλένετε τα χέρια μετά τη χρήση.</p>

Upozorenje

Ova upozorenja namijenjena su za pripremu, uporabu, uzemljenje, održavanje i popravak ovog uređaja. U tekstu ovog priručnika uskličnik vas upućuje na upozorenje, a znak opasnosti upućuje na neki posebni rizik. Kada se ti znakovi pojave u glavnom dijelu ovog priručnika, pogledajte ponovno odjeljak s upozorenjima. Simboli opasnosti specifični za proizvod i upozorenja koja nisu obuhvaćena ovim odjeljkom mogu se javljati kroz cijeli priručnik gdje je to primjenjivo.

⚠ UPOZORENJE



UZEMLJENJE

Ovaj uređaj mora biti uzemljen. U slučaju kratkog spoja uzemljenje smanjuje opasnost od strujnog udara jer nudi kabel za odvod struje. Ovaj uređaj opremljen je kabelom koji ima vodič do uzemljenja s odgovarajućim utikačem za uzemljenje. Utikač treba utaknuti u utičnicu koja je ugrađena i uzemljena na odgovarajući način u skladu sa svim lokalnim propisima i odredbama.

- Neispravna montaža priključka za uzemljenje može dovesti do opasnosti od strujnog udara.
- Ako je potrebno popraviti ili zamijeniti kabel ili priključak, žicu za uzemljenje nemojte povezivati s nijednim terminalom s ravnim kontaktima.
- Žica za uzemljenje je žica s izolacijom čija je vanjska površina zelene boje sa žutim crtama ili bez njih.
- Ako ne razumijete u potpunosti upute za uzemljenje ili ako niste sigurni je li proizvod ispravno uzemljen, savjetujte se s kvalificiranim električarom ili serviserom.
- Isporučeni priključak nemojte mijenjati; ako ne odgovara utičnici, neka kvalificirani električar montira odgovarajuću utičnicu.
- Ovaj proizvod namijenjen je korištenju u strujnom krugu od 120 ili 230 V nominalne snage, a ima priključak za uzemljenje sličan priključku na slici u nastavku.

120V US

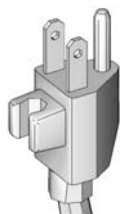

230V

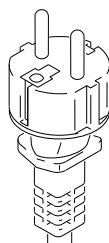

- Proizvod priključujte samo na utičnicu čija konfiguracija odgovara priključku.
- Uz ovaj proizvod nemojte koristiti adapter.

Produžni kabeli:

- Koristite isključivo trožilni produžni kabel koji ima utikač za uzemljenje s 3 kontakta i utičnicu s 3 utora u koju se može umetnuti utikač proizvoda.
- Produžni kabel ne smije biti oštećen. Ako je potrebno koristiti produžni kabel, koristite onaj od najmanje 12 AWG (2,5 mm²), koji podržava struju kakva je potrebna za rad uređaja.
- Kabel, čija je veličina manja od potrebne, može dovesti do pada napona te gubitka napajanja i pregrijavanja.

! UPOZORENJE



OPASNOST OD POŽARA I EKSPLOZIJE

Zapaljive pare poput para od razrjeđivača i boja u području rada mogu se zapaliti ili eksplodirati. Za sprječavanje izbijanja vatre i eksplozije:



- Zapaljive ili gorive materijale nemojte prskati blizu otvorenog plamena ili izvora koji mogu uzrokovati zapaljenje poput cigareta, motora i električne opreme.
- Boja ili otapalo prilikom prolaska kroz opremu mogu uzrokovati statički elektricitet. Statički elektricitet stvara opasnost od eksplozije u prisutnosti isparina boja ili otapala. Svi dijelovi sustava za raspršivanje, uključujući pumpu, sklop crijeva, pištolj i predmete u i oko područja raspršivanja moraju biti propisno uzemljeni za zaštitu od statičkog pražnjenja i iskrenja. Koristite Gracova vodljiva ili uzemljena visokotlačna bezračna crijeva za raspršivanje boje.
- Provjerite jesu li svi spremnici i sustavi za prikupljanje uzemljeni kako bi se spriječio statički izboj. Nemojte koristiti zaštitne podloge za vjedra osim ako su antistatičke ili vodljive.
- Utaknite uređaj u uzemljenu utičnicu i koristite produžne kabele s uzemljenjem. Nemojte koristiti adapter 3-u-2.
- Nemojte koristiti boju ili razrjeđivač koji sadrži halogene ugljikovodike.
- Područje raspršivanja mora biti dobro prozračeno. Osigurajte da kroz prostor uvijek cirkulira dovoljna količina svježeg zraka. Sklop pumpe valja biti u dobro prozračenom prostoru. Nemojte prskati po sklopu pumpe.
- Nemojte pušiti u području raspršivanja.
- U području raspršivanja nemojte koristiti prekidače za svjetlo, motore ili slične proizvode koji izazivaju iskrenje.
- Područje raspršivanja održavajte čistim i nemojte u njemu ostavljati boju ili spremnike s razrjeđivačima, krpe i druge zapaljive materijale.
- Upoznajte se sa sadržajem boja i otapala koje raspršujete. Pročitajte sve sigurnosno-tehničke obrasce (MSDS) i naljepnice na spremnicima boja i otapala. Slijedite sigurnosne upute proizvođača boja i otapala.
- Oprema za gašenje požara mora se nalaziti na području raspršivanja i mora biti ispravna.
- Raspršivač proizvodi iskre. Kad se u raspršivaču ili pokraj njega koristi zapaljiva tekućina ili ju se koristi za ispiranje ili čišćenje, raspršivač držite najmanje 6 metara dalje od eksplozivnih isparenja.



OPASNOST OD STRUJNOG UDARA

Ova oprema mora biti uzemljena. Nepropisno uzemljavanje, ugađanje ili uporaba sustava može prouzročiti strujni udar.



- Prije servisiranja opreme isključite uređaj i odvojite kabel za napajanje.
- Utaknite samo u uzemljene električne utičnice.
- Koristite samo trožilne produžne kabele.
- Pazite da šiljci za uzemljenje na strujnim i produžnim kabelima nisu oštećeni.
- Ne izlažite kiši. Pohranite u zatvorenom prostoru.

! UPOZORENJE



OPASNOST OD UBRIZGAVANJA U KOŽU

Raspršivač pod visokim tlakom može ubrizgati toksine u tijelo te uzrokovati ozbiljne tjelesne ozljede. U slučaju da dođe do ubrizgavanja **potražite hitnu pomoć kirurga**.

- Pištolj za raspršivanje nemojte usmjeravati prema osobama ili životinjama niti ih prskati.
- Ruke i ostale dijelove tijela držite podalje od izlivenog materijala. Primjerice, curenja ne pokušavajte zaustaviti dijelovima svojeg tijela.
- Uvijek koristite štitnik mlaznice. Ne raspršujte bez postavljenog štitnika mlaznice.
- Koristite mlaznice tvrtke Graco.
- Budite oprezni tijekom čišćenja i promjena vrha mlaznice. U slučaju da se vrh mlaznice začepi tijekom prskanja, slijedite **postupak za otpuštanje tlaka** kako biste isključili uređaj i otpustili tlak prije odvajanja vrha mlaznice koju ćete čistiti.
- Dok je uređaj bez nadzora, ne ostavljajte ga pod naponom ili pod tlakom. Kada uređaj ne koristite, zatvorite ga i slijedite **postupak za otpuštanje tlaka** kako biste ga isključili.
- Provjerite ima li na crijevima i dijelovima uređaja znakova oštećenja. Zamijenite sva oštećena crijeva ili dijelove.
- Ovaj sustav može proizvesti tlak do 22,7 MPa (227 bara, 3300 psi). Koristite Gracove zamjenske ili dodatne dijelove koji mogu izdržati najmanje 22,7 MPa (227 bara, 3300 psi).
- Kada ne raspršujete, uvijek stisnite blokadu otponca. Uvjerite se da blokada otponca ispravno funkcionira.
- Prije korištenja uređaja provjerite jesu li sve veze sigurne.
- Upoznajte se s postupcima brzog zaustavljanja uređaja i ispuštanja tlaka. U potpunosti se upoznajte s kontrolama uređaja.









OPASNOST OD POGREŠNE UPORABE OPREME

Pogrešna uporaba može uzrokovati smrt ili ozbiljne povrede.

- Prilikom nanošenja boje obvezno nosite odgovarajuće rukavice, zaštitu za oči te plinsku ili običnu masku.
- Uređaj ne koristite niti njime ne raspršujte u blizini djece. U bilo koje doba djecu držite podalje od uređaja.
- Ne posežite za nečim niti nemojte stajati na nestabilnoj podlozi. U svakom trenutku održavajte ravnotežu i dobro uporište.
- Budite oprezni i pazite što radite.
- Dok je uređaj bez nadzora, ne ostavljajte ga pod naponom ili pod tlakom. Kada uređaj ne koristite, zatvorite ga i slijedite **postupak za otpuštanje tlaka** kako biste ga isključili.
- Ne rukujte uređajem kad ste umorni ili pod utjecajem droga ili alkohola.
- Nemojte previše zatezati ili savijati crijevo.
- Crijevo nemojte izlagati temperaturama ili tlaku višem od onog koji je navela tvrtka Graco.
- Crijevo nemojte koristiti za povlačenje ili podizanje opreme.
- Nemojte raspršivati s crijevom kraćim od 7,62 m (25 ft.).
- Opremu nemojte mijenjati niti modificirati. Izmjene ili modifikacije mogu poništiti odobrenja agencije i stvoriti opasnosti za sigurnost.
- Provjerite je li sva oprema označena i odobrena za rad u okolišu u kojem je koristite.

! UPOZORENJE

	<p>OPASNOST OD DIJELOVA ALUMINIJA POD TLAKOM</p> <p>Uporaba tekućina koje su nekompatibilne s aluminijem u opremi pod tlakom može uzrokovati ozbiljne kemijske reakcije i lom opreme. Nepoštivanje ovog upozorenja može rezultirati smrću, ozbiljnim ozljedama ili oštećenjem imovine.</p> <ul style="list-style-type: none"> • Ne upotrebljavajte 1,1,1-trikloroetan, metilen klorid, druga halogenirana ugljikovodična otapala ili tekućine koje sadrže takva otapala. • Mnoge druge tekućine mogu sadržavati kemikalije koje mogu reagirati s aluminijem. Kompatibilnost provjerite sa svojim dobavljačem materijala.
	<p>OPASNOST OD OPEKOTINA</p> <p>Površine opreme i tekućina koja se zagrijava mogu tijekom rada postati jako vrući. Da bi se izbjegle ozbiljne opekline:</p> <ul style="list-style-type: none"> • ne dirajte vruću tekućinu ili opremu.
 	<p>OPASNOST OD DIJELOVA U POKRETU</p> <p>Pokretni dijelovi mogu uštinuti, porezati ili otkinuti prste i druge dijelove tijela.</p> <ul style="list-style-type: none"> • Držite se podalje od dijelova u pokretu. • Uređaj nemojte koristiti ako su s njega uklonjeni štitnici ili zaštitni poklopci. • Uređaj pod tlakom može se pokrenuti bez upozorenja. Prije provjere, pomicanja ili servisiranja uređaja slijedite postupak za otpuštanje tlaka i isključite sve izvore napajanja.
	<p>OPASNOST OD OTROVNIH TEKUĆINA ILI PARA</p> <p>Otrovne tekućine ili pare mogu prouzročiti opasne ozljede ili smrt ako zapljusnu oči ili kožu, ako ih se udahne ili proguta.</p> <ul style="list-style-type: none"> • Pročitajte upute MSDS kako biste saznali posebne opasnosti koje prijete od tekućina koje rabite. • Opasne tekućine skladištite u posudama odobrenim za tu namjenu i odlažite ih u skladu s važećim uputama.
	<p>OPREMA ZA OSOBNU ZAŠTITU</p> <p>Obucite prikladnu zaštitnu opremu kad se nalazite u radnom području kako biste spriječili ozbiljne ozljede uključujući ozljede oka, gubitak sluha, udisanje otrovnih para i opekline. Ova zaštitna oprema uključuje, ali nije ograničena na:</p> <ul style="list-style-type: none"> • Sredstva zaštite za oči i uši. • Proizvođač tekućine i otapala preporučuje primjenu zaštitnih maski, odjeće i rukavica.
	<p>KALIFORNIJSKI PRIJEDLOG 65</p> <p>Ovaj proizvod sadrži kemijski spoj za koji je u saveznoj državi Kaliforniji utvrđeno da uzrokuje rak, bolesti novorođenčadi ili druga reproduktivna oštećenja. Nakon rada operite ruke.</p>

Advertência

Seguem-se advertências relativamente à preparação, utilização, ligação à terra, manutenção e reparação deste equipamento. O ponto de exclamação alerta para uma advertência geral e os símbolos de perigo referem-se aos riscos específicos dos procedimentos. Quando estes símbolos aparecerem ao longo deste manual ou nas etiquetas informativas, tenha em conta estas Advertências. Os símbolos e advertências dos produtos referidos como perigosos não abrangidos nesta secção, podem aparecer ao longo deste manual, sempre que aplicáveis.

⚠️ ADVERTÊNCIA



LIGAÇÃO À TERRA

O equipamento tem de ter ligação à terra. No caso de um curto-circuito eléctrico, a ligação à terra reduz o risco de choque eléctrico ao fornecer um cabo de escape para a corrente eléctrica. Este produto está equipado com um cabo com ligação à terra, com a devida ficha de terra. A ficha deve estar ligada a uma tomada eléctrica devidamente instalada e ligada à terra, de acordo com as normas e regulamentos locais.

- A instalação incorrecta da ficha de ligação à terra pode resultar em risco de choque eléctrico.
- Quando é necessária a reparação ou substituição do cabo ou da ficha, o conjunto da cablagem de ligação à terra não deve ser ligado a nenhum dos terminais planos.
- O fio com o isolamento com superfície externa verde com ou sem riscas amarelas é o conjunto da cablagem de ligação à terra.
- Quando as instruções de ligação à terra não são bem compreendidas ou quando há dúvidas sobre o produto ter ficado devidamente ligado à terra, deve pedir-se ajuda a um electricista ou reparador qualificado.
- A ficha fornecida não deve ser modificada; se não encaixar na tomada, deve pedir-se a um electricista qualificado que instale uma tomada adequada.
- Este produto deve ser utilizado com um circuito de 120 V ou 230 V nominal e possui uma ficha de ligação à terra idêntica à ilustrada na figura abaixo.

120V US



230V

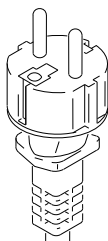



- O produto só deve ser ligado a uma tomada que tenha a mesma configuração que a ficha.
- Não deve ser utilizado adaptador com este produto.

Cabos de extensão:

- Utilize apenas um cabo de extensão de 3 fios com uma ficha terra e um receptáculo de ligação à terra que aceite a ficha no produto.
- Certifique-se de que o seu cabo de extensão não está danificado. Se for necessário um cabo de extensão, utilize no mínimo 12 AWG (de 2,5 mm²) para transportar a corrente de que o produto necessita.
- Um cabo subdimensionado resulta em perda de tensão e de potência e sobreaquecimento.

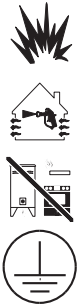
⚠️ ADVERTÊNCIA

	<p>PERIGO DE INCÊNDIO E EXPLOSÃO</p> <p>Os vapores inflamáveis na área de trabalho, tais como os provenientes de solventes e tintas, podem inflamar-se ou explodir. Para ajudar a evitar incêndio e explosão:</p> <ul style="list-style-type: none"> • Não pulverize materiais inflamáveis ou combustíveis perto de chamas desprotegidas ou fontes de ignição, tais como cigarros, motores e equipamento eléctrico. • A tinta ou o fluxo de solventes pelo equipamento poderá resultar em electricidade estática. A electricidade estática cria um risco de incêndio ou explosão na presença de tinta ou fumos de solventes. Todas as peças do sistema de pintura, incluindo a bomba, conjunto do tubo flexível, pistola de pulverização e objectos na e em redor da área de pintura, devem estar devidamente ligados à terra, para proteger contra descarga estática e faíscas. Utilize as mangueiras da Graco de pintura de tinta condutivas ou de alta pressão ligadas à terra. • Todos os recipientes e sistemas de recolha devem estar ligados à terra, para evitar descargas de electricidade estática. Não utilizar sacos do lixo, a menos que sejam antiestáticos ou condutivos. • Ligue a uma tomada eléctrica ligada à terra e utilize cabos de extensão ligados à terra. Não utilize um adaptador de 3 para 2. • Não utilize uma tinta ou um solvente que contenha hidrocarboneto halogenado. • Mantenha a área de pulverização bem ventilada. Mantenha um bom fornecimento de ar fresco a circular na área. Mantenha o conjunto da bomba numa área bem ventilada. Não pinte o conjunto da bomba. • Não fume na área da pintura. • Não ligue interruptores, motores ou produtos que produzam faíscas similares na área de pintura. • Mantenha a área limpa e livre de recipientes de tinta ou de solvente, panos e outros materiais inflamáveis. • Conheça os conteúdos das tintas e dos solventes a pulverizar. Leia todas as folhas de dados de segurança do material (MSDS) e as etiquetas das embalagens fornecidas com as tintas e solventes. Cumpra as instruções de segurança do fabricante relativamente às tintas e aos solventes. • Deve estar presente equipamento de combate a incêndio e em condições de funcionamento. • O equipamento gera faíscas. Quando o líquido inflamável é utilizado no ou perto do equipamento ou para lavar ou limpar, mantenha o pulverizador a pelo menos 6 metros de distância de vapores explosivos.
	<p>PERIGO DE CHOQUE ELÉCTRICO</p> <p>O equipamento tem de ter ligação à terra. Se os procedimentos de ligação à terra, preparação ou utilização do sistema não forem os adequados, poderão ocorrer choques eléctricos.</p> <ul style="list-style-type: none"> • Desligue o cabo de alimentação antes de efectuar procedimentos de manutenção no equipamento. • Ligue apenas a tomadas eléctricas ligadas à terra. • Utilize unicamente extensões trifilares. • Certifique-se de que os dentes de terra estão intactos na tomada e nos cabos de extensão. • Não exponha à chuva. Guarde no interior.

⚠️ ADVERTÊNCIA



PERIGO DE INJEÇÃO ATRAVÉS DA PELE

O pulverizador de alta pressão é capaz de injectar toxinas no corpo e causar lesões físicas graves. No caso de tal injeção ocorrer, **obtenha tratamento médico imediato**.

- Não pinte nem aponte a pistola a nenhuma pessoa ou animal.
- Mantenha as mãos e outras partes do corpo afastadas da descarga. Por exemplo, não tente parar fugas com qualquer parte do corpo.
- Utilize sempre a protecção de ponta do bico. Não pinte sem que a protecção da ponta do bico se encontre no devido lugar.
- Utilize bicos de injectador Graco.
- Tenha cuidado ao limpar e mudar as pontas do bico. Nos casos em que o bico do injectador fica obstruído ao pintar, siga o **Procedimento de Descompressão** para desligar a unidade e aliviar a pressão antes de retirar o bico do injectador para o limpar.
- Não deixe a unidade ligada à corrente ou sob pressão durante períodos sem supervisão. Quando a unidade não estiver a ser utilizada, desligue-a e cumpra o **Procedimento de Descompressão** para desligar a unidade.
- Verifique os tubos flexíveis e as peças quanto a sinais de dano. Substitua quaisquer tubos flexíveis e peças que apresentem danos.
- Este sistema é capaz de produzir 3300 psi (227 bar, 22,7 MPa). Utilize peças de substituição ou acessórios Graco, com classificação mínima de 3300 psi (227 bar, 22,7 MPa).
- Engate sempre o fecho do gatilho quando não estiver a pulverizar. Verifique se o fecho do gatilho está a funcionar correctamente.
- Todas as ligações devem estar seguras antes de começar a utilizar a unidade.
- Saiba como parar a unidade e purgar a pressão rapidamente. Familiarize-se detalhadamente com os controlos.



PERIGO DE MÁ UTILIZAÇÃO DO EQUIPAMENTO

A utilização incorrecta do equipamento poderá resultar em ferimentos graves ou morte.

- Utilize sempre luvas, óculos e uma máscara de respiração apropriados ao pintar.
- Não utilize ou pulverize junto de crianças. Mantenha sempre as crianças afastadas do equipamento.
- Não se estique demais nem permaneça num suporte instável. Mantenha uma base eficaz e um equilíbrio constantes.
- Esteja alerta e atento ao que está a fazer.
- Não deixe a unidade ligada à corrente ou sob pressão durante períodos sem supervisão. Quando a unidade não estiver a ser utilizada, desligue-a e cumpra o Procedimento de Descompressão para desligar a unidade.
- Não utilize a unidade se estiver cansado ou sob a influência de drogas ou de álcool.
- Não retorça nem dobre demasiado os tubos flexíveis.
- Não exponha o tubo flexível a temperaturas ou pressões acima das especificadas pela Graco.
- Não utilize o tubo flexível como elemento de força para puxar ou elevar equipamento.
- Não pulverize com um tubo flexível de comprimento inferior a 25 pés.
- Não altere nem modifique este equipamento. As alterações ou modificações podem anular as aprovações da agência e originar perigos de segurança.
- Certifique-se de que todo o material está classificado e aprovado para o ambiente onde o vai utilizar.

! ADVERTÊNCIA

	<p>PERIGO DE PEÇAS DE ALUMÍNIO PRESSURIZADO</p> <p>O uso de líquidos incompatíveis com o alumínio em equipamentos pressurizados pode causar graves reacções químicas e problemas no equipamento. O incumprimento desta advertência pode causar a morte, ferimentos graves ou danos materiais.</p> <ul style="list-style-type: none"> • Não usar 1,1,1-tricloroetano, cloreto de metileno, solventes de hidrocarboneto halogenado ou líquidos que contenham tais solventes. • Muitos outros líquidos podem conter químicos incompatíveis com o alumínio. Para qualquer esclarecimento, contacte o seu fornecedor.
	<p>PERIGO DE QUEIMADURAS</p> <p>As superfícies do equipamento e o líquido sujeito ao calor podem ficar muito quentes durante a utilização. Para evitar queimaduras graves:</p> <ul style="list-style-type: none"> • Não toque em líquidos ou no equipamento enquanto estiverem quentes.
 	<p>PERIGO RESULTANTE DE PEÇAS EM MOVIMENTO</p> <p>As peças em movimento podem entalar ou amputar os dedos e outras partes do corpo.</p> <ul style="list-style-type: none"> • Mantenha-se afastado das peças em movimento. • Não utilize o equipamento tendo removido as respectivas protecções e coberturas. • O equipamento sob pressão pode começar a funcionar sem aviso. Antes de efectuar acções de verificação, deslocação ou assistência no equipamento, siga o Procedimento de Descompressão e desligue todas as fontes de alimentação.
	<p>PERIGOS EMERGENTES DE PRODUTOS OU VAPORES TÓXICOS</p> <p>Os produtos ou vapores tóxicos podem provocar lesões graves ou morte se entrarem em contacto com os olhos e a pele, ou se forem inalados ou engolidos.</p> <ul style="list-style-type: none"> • Leia as MSDS para conhecer os perigos específicos dos líquidos que está a utilizar. • Armazene os líquidos perigosos em recipientes aprovados e elimine-os em conformidade com as directrizes aplicáveis.
	<p>EQUIPAMENTO DE PROTECÇÃO PESSOAL</p> <p>Utilize equipamento de protecção adequado quando estiver na área de trabalho de modo a ajudar a evitar lesões graves, incluindo lesões nos olhos, perda de audição, inalação de vapores tóxicos e queimaduras. Este equipamento de protecção inclui, mas não está limitado a:</p> <ul style="list-style-type: none"> • Protecção para os olhos e ouvidos. • O fabricante do líquido e do solvente recomenda o uso de máscaras de respiração, roupa protectora e luvas.
	<p>PROPOSTA 65 DA CALIFÓRNIA</p> <p>Este produto contém um produto químico conhecidos no Estado da Califórnia como causadores de cancro, malformações congénitas ou outras lesões do sistema reprodutivo. Lavar as mãos após o manuseamento.</p>

Identificazione dei componenti / Parça Tanımlaması / Αναγνώριση εξαρτημάτων / Identifikacija dijelova / Identificação dos componentes

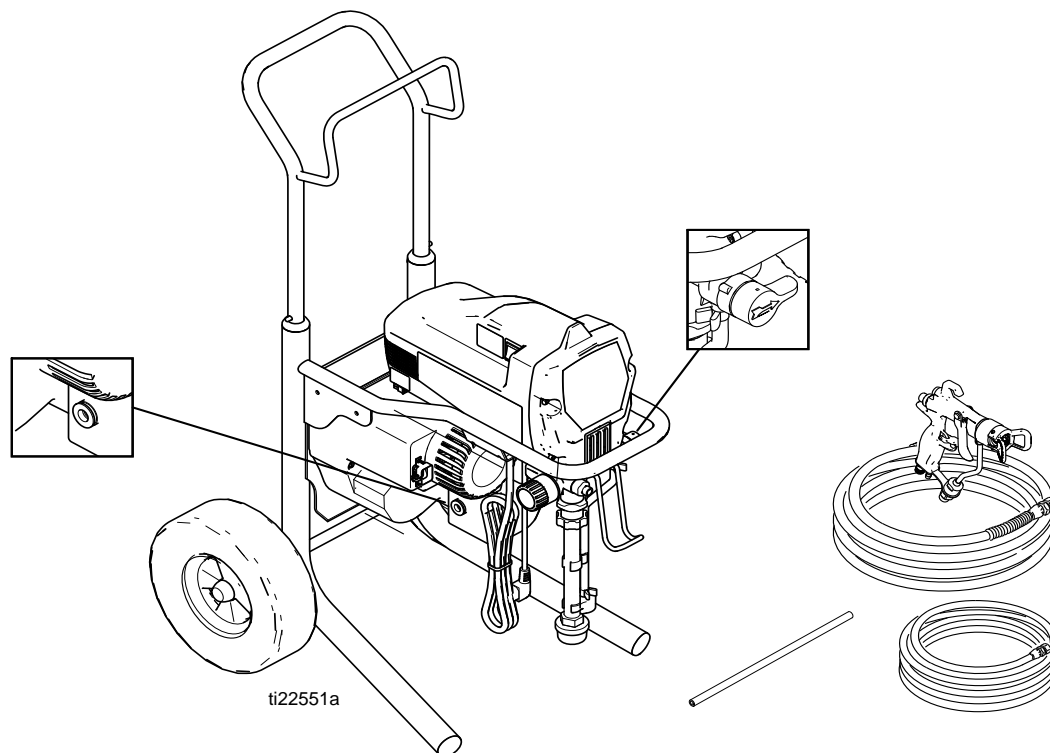

	Italiano	Türkçe	Ελληνικά	Hrvatski	Português
A	Flessibile/tubo di drenaggio	Drenaj Borusu/Hortumu	Σωλήνας/ελαστικός σωλήνας αποστράγγισης	Cijev/Crijevo za ispuštanje	Tubo de drenagem/Tubo flexível de escoamento
B	Connessione del flessibile dell' aria	Hava Hortum Bağlantısı	Σύνδεση ελαστικού σωλήνα αέρα	Spoj crijeva za zrak	Ligação do tubo flexível pneumático
C	Valvola di adescamento/spruzzatura	Ana/Püskürtme Valfi	Βαλβίδα Προέγχυσης/Ψεκασμού	Glavni ventil (ventil za punjenje / raspršivanje)	Válvula de segurança/ bico do injector
D	Uscita del fluido	Sıvı Çıkışı	Έξοδος του Ρευστού	Ventil za tekućinu	Saída de líquido
E	Flessibili di alimentazione aria e fluido	Hava ve Sıvı Tedarik Hortumları	Ελαστικοί σωλήνες παροχής αέρα και ρευστού	Crijeva za dovod zraka i tekućine	Tubos flexíveis de alimentação de ar e de produto
F	Pompante	Volümetrik pompa	Αντλία βαφής	Potisna pumpa	Pistão de bombagem
G	Pistola (vedere manuale)	Tabanca (el kitarçıđına bakın)	Πιστόλι (βλέπε εγχειρίδιο)	Pištolfj (pogledajte priručnik)	Pistola (consulte o manual)
H	Controllo pressione fluido	Sıvı Basınç Kumandası	Διάταξη ελέγχου πίεσης ρευστού	Regulacija tlaka tekućine	Regulador da pressão do produto
J	Selettore alimentazione/ funzione	Güç/Fonksiyon Seçici	Επιλογέας τροφοδοσίας/ λειτουργίας	Izbornik za uključivanje/ funkcije	Selector de Alimentação/ Função
K	Filtro della pistola	Tabanca Filtresi	Φίλτρο πιστολιού	Filtar pištolfja	Filtro da pistola
M	Tubo a immersione diretta	Dođrudan Daldırma Borusu	Σωλήνας άμεσης εμβάπτισης	Cijev za neposredno uranjanje	Tubo de imersão directa
S	Flessibile spiralato aria nero	Siyah Esnek Sargı Hava Hortumu	Μαύρος μαστιγοειδής ελαστικός σωλήνας αέρα	Crno elastično crijevo za zrak	Extensão de tubo flexível pneumático preto
T	Valvola di uscita sportello di accesso	Easy Access Kapı Çıkış Valfi	Βαλβίδα εξόδου θύρας εύκολης πρόσβασης	Vrata za olakšan pristup izlaznom ventilu	Válvula de saída com porta de acesso fácil
V	Regolatore dell'aria della pistola	Tabanca Hava Regülatörü	Ρυθμιστής αέρα πιστολιού	Regulator zraka pištolfja	Regulador de ar da pistola

Messa a terra / Topraklama / Γείωση / Uzemljivanje / Ligação à terra

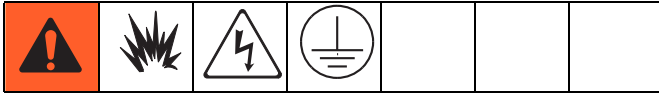

<p>L'apparecchiatura deve essere collegata a terra per ridurre il rischio di scintille statiche e scosse elettriche. Le scintille elettriche o statiche possono provocare l'accensione o l'esplosione dei fumi. Una messa a terra inadeguata può causare scosse elettriche. La messa a terra fornisce un filo di dispersione per la corrente elettrica.</p>	<p>Statik kıvılcımlanma ve elektrik çarpması riskini azaltmak için ekipman topraklı olmalıdır. Elektriksel veya statik kıvılcımlanma dumanların tutuşmasına veya patlamasına neden olabilir. Yanlış topraklama elektrik çarpmasına neden olabilir. Topraklamada, elektrik akımı için bir kaçış teli bulunur.</p>	<p>Ο εξοπλισμός πρέπει να είναι γειωμένος, ώστε να περιορίζεται ο κίνδυνος ηλεκτροστατικού σπινθηρισμού και ηλεκτροπληξίας. Ο ηλεκτρικός ή ηλεκτροστατικός σπινθηρισμός μπορεί να προκαλέσει ανάφλεξη ή έκρηξη των αναθυμιάσεων. Η ακατάλληλη γείωση μπορεί να προκαλέσει ηλεκτροπληξία. Η γείωση παρέχει ένα καλώδιο διεξόδου στο ηλεκτρικό ρεύμα.</p>	<p>Oprema mora biti uzemljena kako bi se smanjila opasnost od statičnog iskreñja i strujnog udara. Strujni udar ili statičko iskrenje mogu uzrokovati zapaljenje ili eksploziju para. Nepravilno uzemljenje može uzrokovati strujni udar. Uzemljenje osigurava žica za odvod struje.</p>	<p>O equipamento deve ser ligado à terra para reduzir o risco de faíscas de estática e choque eléctrico. As faíscas eléctricas ou de estática podem causar vapores para incendiar ou explodir. A ligação à terra inadequada pode causar choque eléctrico. A ligação à terra oferece um cabo de escape para a corrente eléctrica.</p>
---	--	---	--	--

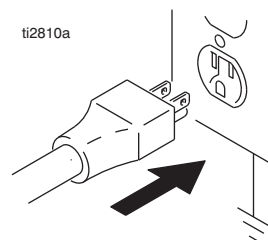
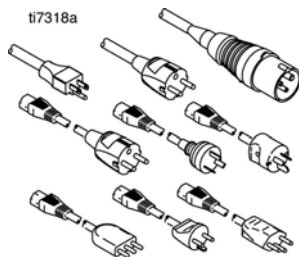

Italiano

Il cavo dello spruzzatore include un filo di terra con un contatto di terra appropriato. Non utilizzare se il cavo elettrico presenta un contatto di messa a terra danneggiato.

La spina deve essere collegata a una uscita che sia correttamente installata e collegata a terra secondo tutte le ordinanze e norme locali.

Türkçe

Püskürtme kablosu uygun bir topraklama ucuna sahip topraklama kablosu içerir. Elektrik kablosunun toprak kontağı hasarlıysa, kullanmayın.

Fiş, yerel şartname ve kurallara uygun olarak monte edilmiş ve topraklanmış bir prize takılmalıdır.

Ελληνικά

Το καλώδιο του μηχανήματος βαφής περιλαμβάνει ένα καλώδιο γείωσης με κατάλληλη επαφή γείωσης. Μην χρησιμοποιείτε τον εξοπλισμό εάν το ηλεκτρικό καλώδιο φέρει φθαρμένη επαφή γείωσης.

Το βύσμα πρέπει να συνδεθεί σε μια σωστά εγκαταστημένη και γειωμένη έξοδο σύμφωνα με όλους τους τοπικούς κώδικες και διατάξεις.

Hrvatski

Kabel raspršivača sadrži žicu za uzemljenje s odgovarajućim kontaktom za uzemljenje. Nemojte koristiti ako je kontakt za uzemljenje električne žice oštećen.

Utikač se mora utaknuti u utičnicu koja je ugrađena i uzemljena na odgovarajući način u skladu s lokalnim propisima.

Português

O cabo do equipamento inclui um cabo de ligação à terra com um pino adequado para tal. Não utilize se o pino de ligação à terra do cabo de alimentação estiver danificado.

A ficha deve estar ligada a uma tomada eléctrica devidamente instalada e ligada à terra, de acordo com as normas e regulamentos locais.

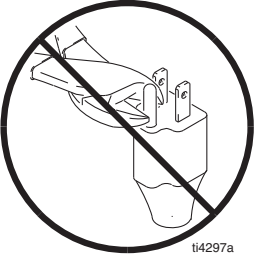
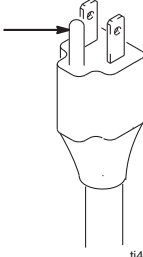
 <p>ti4297a</p>		 <p>ti4295a</p>	
Italiano			
<ul style="list-style-type: none"> Non modificare la spina. Se non si adatta all' uscita, far installare l' uscita collegata a terra da un tecnico qualificato. Non utilizzare un adattatore. 	Requisiti di alimentazione <ul style="list-style-type: none"> Le unità da 100-120 V richiedono alimentazione da 100-120 Vca, 50/60 Hz, 15 A, monofase Le unità da 230 V richiedono alimentazione da 230 Vca, 50/60 Hz, 10 A, monofase. 	Prolunghe Utilizzare una prolunga con un contatto di terra non danneggiato.	Se è necessaria la prolunga, utilizzare una prolunga tripolare, minimo da 12 AWG (2,5 mm ²). Lunghezze maggiori riducono le prestazioni dello spruzzatore.
Türkçe			
<ul style="list-style-type: none"> Fişi değiştirmeyin! Prize uymazsa kalifiye bir elektrik teknisyenine topraklı priz monte ettirin. Adaptör kullanmayın. 	Güç gereksinimleri <ul style="list-style-type: none"> 100-120V'luk üniteler 100-120 VAC, 50/60 Hz, 15A, 1 faz gerektirir. 230V'luk üniteler 230VAC, 50/60 Hz, 10A, 1 faz gerektirir. 	Uzatma kabloları Hasarsız bir topraklama ucuna sahip uzatma kablosu kullanın.	Eğer bir uzatma kablosu gerekirse, 3-hatlı minimum 12 AWG (2,5 mm ²) kablo kullanın. Daha uzun kablo kullanımı cihazın performansını düşürür.
Ελληνικά			
<ul style="list-style-type: none"> Μην τροποποιείτε το βύσμα! Σε περίπτωση που δεν ταιριάζει στην έξοδο, ζητήστε την εγκατάσταση γειωμένης εξόδου από ειδικευμένο τεχνικό. Μην χρησιμοποιείτε προσαρμογέα. 	Απαιτήσεις Ισχύος <ul style="list-style-type: none"> Για τις μονάδες 100-120V απαιτείται 100-120 VAC, 50/60 Hz, 15A, μονοφασικό. Για τις μονάδες 230V απαιτείται 230 VAC, 50/60 Hz, 7,5A, μονοφασικό. 	Καλώδια προέκτασης Χρησιμοποιείτε καλώδιο προέκτασης με επαφή για τη γείωση που δεν φέρει φθορές.	Αν χρειάζεται καλώδιο προέκτασης, χρησιμοποιήστε καλώδιο 3 συρμάτων, 12 AWG (2,5 mm ²) τουλάχιστον. Μακρύτερα καλώδια μειώνουν την απόδοση του μηχανήματος βαφής.
Hrvatski			
<ul style="list-style-type: none"> Ne vršite preinake na utikaču! Ako ne odgovara utičnici, neka kvalificirani električar postavi uzemljenu utičnicu. Nemojte koristiti adapter. 	Zahtjevi za električnu energiju <ul style="list-style-type: none"> 100-120V jedinice zahtijevaju 100-120 VAC, 50/60 Hz, 15A, 1 faza. Jedinice od 230 V trebaju izmjenično napajanje od 230 VAC, 50/60 Hz i 10 A, 1-fazno. 	Produžni kabeli Koristite produžni kabel na kojem nije oštećen kontakt za uzemljenje.	Ako je potreban produžni kabel, upotrijebite 3-žilni kabel minimalnog presjeka 12 AWG (2,5 mm ²). Predugački kablovi će smanjiti radna svojstva raspršivača.
Português			
<ul style="list-style-type: none"> Não altere a ficha! Se a ficha não se encaixar na tomada elétrica, peça a um electricista qualificado que instale uma com ligação à terra. Não utilize um adaptador. 	Requisitos de energia <ul style="list-style-type: none"> As unidades de 100-120 V precisam de 100-120 VCA, 50/60 Hz, 15 A, 1 fase. As unidades de 230 V precisam de 230 VCA, 50/60 Hz, 10 A, 1 fase 	Cabos de extensão Utilize um cabo de extensão com um pino de ligação à terra em perfeitas condições.	Se for necessário um cabo de extensão, utilize um trifilar de 2,5 mm ² (calibre 12 AWG) no mínimo. Os cabos de maior dimensão reduzem o desempenho do equipamento.

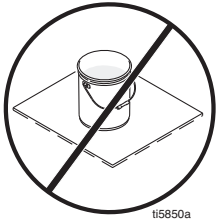
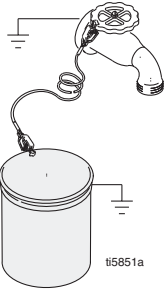
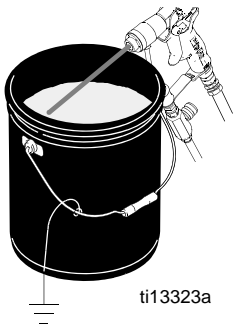
	 <p>ti5850a</p>	 <p>ti5851a</p>	 <p>ti13323a</p>
Italiano			
<p>Secchi</p> <ul style="list-style-type: none"> • Solvente e fluidi a base oleosa: seguire le normative locali. Utilizzare esclusivamente secchi metallici conduttivi posti su di una superficie collegata a terra, come il cemento. 	<ul style="list-style-type: none"> • Non poggiare il secchio su superfici non conduttive, come carta o cartone, in quanto interrompono la continuità di messa a terra. 	<ul style="list-style-type: none"> • Collegamento a terra di un secchio di metallo: collegare un filo di terra al secchio fissando un'estremità al secchio e l'altra a una messa a terra efficace come un tubo dell'acqua. 	<ul style="list-style-type: none"> • Per conservare la continuità di terra quando si lava o si scarica la pressione, mantenere una parte metallica della pistola a spruzzo a contatto con il lato di un secchio metallico collegato a terra. Quindi premere il grilletto.
Türkçe			
<p>Kovalar</p> <ul style="list-style-type: none"> • Solvent ve yağ/tabanlı sıvılar: yerel kurallara uyun. Sadece beton gibi topraklanmış zeminler üzerinde iletken metal kovalar kullanın. 	<ul style="list-style-type: none"> • Kovayı, kağıt, karton gibi iletken olmayan, iletkenlikte sürekliliği bozan bir yüzey üzerine koymayın. 	<ul style="list-style-type: none"> • Metal bir kovanın topraklanması: Topraklama kablosunun bir ucunu kovaya diğer ucunu da su borusu gibi gerçek topraklama sağlayan bir yere bağlayın. 	<ul style="list-style-type: none"> • İletkenlikte sürekliliği korumak için temizleme veya basınç tahliyesi sırasında: topraklanmış metal kovanın kenarına boya püskürtme tabancasının metal bölümünü sıkıca tutun. Ardından tabancayı tetikleyin.
Ελληνικά			
<p>Δοχεία</p> <ul style="list-style-type: none"> • Διαλύτης και ρευστά με βάση το λάδι: τηρείτε τους τοπικούς κανονισμούς. Χρησιμοποιείτε μόνο αγώγιμα μεταλλικά δοχεία, τα οποία τοποθετείτε σε γειωμένη επιφάνεια, λ.χ. σιμέντο. 	<ul style="list-style-type: none"> • Μην τοποθετείτε το δοχείο σε μη αγώγιμη επιφάνεια, όπως χαρτί ή χαρτόνι, η οποία διακόπτει τη συνέχεια της γείωσης. 	<ul style="list-style-type: none"> • Γείωση μεταλλικού δοχείου: συνδέστε ένα γειωμένο καλώδιο στο δοχείο, στερεώνοντας το ένα άκρο στο δοχείο και το άλλο σε γειωμένη επιφάνεια, λ.χ. σε σωλήνα νερού. 	<ul style="list-style-type: none"> • Για να διατηρήσετε τη συνέχεια της γείωσης κατά το πλύσιμο ή την εκτόνωση της πίεσης: κρατήστε σταθερά ένα μεταλλικό τμήμα του πιστολιού βαφής στο πλάι ενός γειωμένου μεταλλικού δοχείου. Στη συνέχεια, πιέστε τη σκανδάλη.
Hrvatski			
<p>Vedro</p> <ul style="list-style-type: none"> • Tekućine na bazi otopine i ulja: poštujujte mjesne propise. Koristite samo vedra od metala-vodiča, postavljena na uzemljenu površinu kao što je beton. 	<ul style="list-style-type: none"> • Ne postavljajte vedro na površine koje nisu vodljive, kao što je papir ili karton koji bi poremetio kontinuitet uzemljenja. 	<ul style="list-style-type: none"> • Uzemljenje metalnog vedra: spojite žicu za uzemljenje na vedro tako što ćete jedan kraj pričvrstiti na vedro, a drugi kraj na uzemljenje kao što je cijev za vodu. 	<ul style="list-style-type: none"> • Kako biste održali kontinuitet uzemljenja tijekom ispiranja ili otpuštanja tlaka: čvrsto držite metalni dio pištolja za raspršivanje uza stranicu uzemljenog metalnog vedra. Zatim ispraznite pištolj.
Português			
<p>Baldes</p> <ul style="list-style-type: none"> • Solventes e produtos à base de óleo: cumpra o regulamento local. Utilize apenas baldes metálicos condutores, colocados numa superfície com ligação à terra, como é o caso do betão. 	<ul style="list-style-type: none"> • Não coloque o balde sobre uma superfície não condutora, como papel ou cartão, pois a continuidade da ligação à terra seria interrompida. 	<ul style="list-style-type: none"> • Ligação à terra de um balde metálico: ligue um fio terra ao balde, fixando uma extremidade ao balde e a outra a um objecto verdadeiramente ligado à terra, tal como a um cano de água. 	<ul style="list-style-type: none"> • Para manter a continuidade da ligação à terra durante a lavagem ou descompressão: encoste a parte metálica da pistola de pintura firmemente a um balde metálico com ligação à terra. De seguida, accione a pistola.

Procedura di decompressione / Basınç Tahliye İşlemi / Διαδικασία Εκτόνωσης Πίεσης / Postupak otpuštanja tlaka / Procedimento de descompressão

 Attenersi alla Procedura di rilascio pressione ogniqualvolta si vede questo simbolo. / Bu sembolü her gördüğünüzde Basınç Tahliye Prosedürü'nü uygulayın. / Πρέπει να εκτελείτε τη διαδικασία εκτόνωσης πίεσης κάθε φορά που εμφανίζεται αυτό το σύμβολο. / Kad vidite ovaj simbol, uvijek koristite postupak otpuštanja tlaka. / Siga o Procedimento de Descompressão sempre que vir este símbolo.

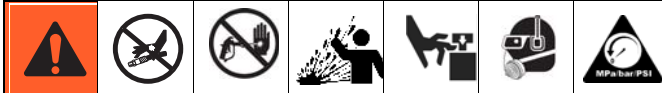

Italiano: L'apparecchiatura rimane pressurizzata finché la pressione non viene rilasciata manualmente. Per evitare lesioni gravi causate dal fluido pressurizzato, ad esempio iniezioni nella pelle, da schizzi di fluido e da parti in movimento, attenersi alla Procedura di rilascio pressione quando si interrompe la spruzzatura e prima di pulire, controllare o eseguire la manutenzione dell'apparecchiatura.

Türkçe: Basınç manuel olarak tahliye edilmediği sürece bu ekipman basınç altındadır. Basınçlı sıvıdan (cilde nüfuz etme gibi), sıvı sıçramasından ve hareketli parçalardan kaynaklanan ciddi yaralanmaları önlemeye yardımcı olması için, püskürtme işlemini bıraktığınızda ve ekipmanı temizlemeden, kontrol etmeden veya servisini yapmadan önce Basınç Tahliye Prosedürü'nü uygulayın.

Ελληνικά: Ο εξοπλισμός παραμένει υπό πίεση μέχρι να εκτελέσετε εκτόνωση πίεσης χειροκίνητα. Για να αποτρέψετε σοβαρό τραυματισμό από το υγρό που βρίσκεται υπό πίεση, όπως έγχυση στο δέρμα, διασκορπισμός υγρού και τραυματισμός από κινητά μέρη της συσκευής, ακολουθήστε τη διαδικασία εκτόνωσης πίεσης όταν σταματήσετε τον ψεκασμό και πριν από τον καθαρισμό, τον έλεγχο ή τη συντήρηση του εξοπλισμού.

Hrvatski: Ova oprema ostaje pod tlakom dok se tlak ručno ne otpusti. Kako biste izbjegli ozbiljne ozljede od tekućine pod tlakom kao što je ubrizgavanje u kožu, od prskanja tekućine i pokretnih dijelova, slijedite postupak otpuštanja tlaka kada prestanete prskati i prije čišćenja, provjere ili servisiranja opreme.

Português: Este equipamento permanece pressurizado até efectuar a descompressão manualmente. Para ajudar a evitar ferimentos graves devidos ao líquido pressurizado, como injeção na pele, salpicos de líquido e peças em movimento, siga o Procedimento de Descompressão quando parar de pintar e antes de limpar, verificar ou reparar o equipamento.

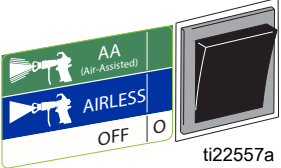
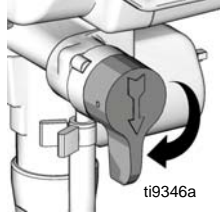
 <p>ti22557a</p>	 <p>ti9346a</p>	
<ol style="list-style-type: none"> 1 Impostare l' interruttore di alimentazione/selezione della funzione su OFF e scollegare lo spruzzatore. 2 Ruotare la manopola per il controllo della pressione al valore più basso. 	<ol style="list-style-type: none"> 3 Tenere la pistola a contatto con una parete del secchio metallico di lavaggio collegato a terra. Premere il grilletto per scaricare la pressione. 4 Portare in posizione ADESCAMENTO la relativa valvola. 	<p>Se si sospetta che l' ugello o il tubo siano completamente ostruiti, o che la pressione non sia stata del tutto scaricata dopo aver seguito questi passi, allentare MOLTO LENTAMENTE il dado di ritenzione o il raccordo dell' estremità del tubo flessibile per scaricare gradualmente la pressione, poi allentare del tutto. Ora si può pulire l' ostruzione dell'ugello o del tubo.</p> <ol style="list-style-type: none"> 5 Mettere la sicura alla pistola.
<ol style="list-style-type: none"> 1 Güç/fonksiyon seçme anahtarını OFF konumuna getirin ve cihazı fişten çekin. 2 Basınç kumanda düğmesini en düşük seviyeye getirin. 	<ol style="list-style-type: none"> 3 Tabancayı topraklanmış metal kovanın kenarına tutun. Basıncı tahliye etmek için tabancayı tetikleyin. 4 Ana valfi PRIME konuma çevirin. 	<p>Tabanca memesinin veya hortumun tamamen tıkalı olduğundan veya bu işlemlerden sonra basıncın hala tamamen boşalmamış olduğundan şüpheleniyorsanız basıncı kademe kademe azaltmak için hortum bağlantısını önce ÇOK YAVARÇA , ardından tamamen gevşetin. Memeyi veya hortumdaki tikanıklığı temizleyin.</p> <ol style="list-style-type: none"> 5 Tetik kilidini devreye alın.
<ol style="list-style-type: none"> 1 Θέστε τον διακόπτη επιλογής λειτουργίας στη θέση OFF και αποσυνδέστε το μηχάνημα βαφής από το ρεύμα. 2 Στρέψτε το κουμπί ελέγχου της πίεσης στη χαμηλότερη τιμή. 	<ol style="list-style-type: none"> 3 Κρατήστε το πιστόλι στο πλάι του γεωμένου μεταλλικού δοχείου. Πιέστε τη σκανδάλη του πιστολιού για να εκτονώσετε την πίεση. 4 Στρέψτε τη βαλβίδα προέγχυσης στη θέση PRIME (προέγχυση). 	<p>Εάν υποψιάζεστε ότι το μπεκ βαφής ή ο ελαστικός σωλήνας έχουν φράξει τελείως, ή ότι η πίεση δεν εκτονώθηκε πλήρως μετά την εκτέλεση των ανωτέρω ενεργειών, χαλαρώστε ΠΟΛΥ ΑΡΓΑ το περικόχλιο συγκράτησης του προφυλακτήρα του μπεκ ή το συζευκτήρα του άκρου του ελαστικού σωλήνα για να εκτονώσετε σταδιακά την πίεση. Στη συνέχεια, χαλαρώστε πλήρως και καθαρίστε το μπεκ ή τον ελαστικό σωλήνα.</p> <ol style="list-style-type: none"> 5 Ασφαλίστε τη σκανδάλη.
<ol style="list-style-type: none"> 1 Postavite sklopku za izbor funkcija/snage raspršivača u položaj OFF i odvojite ga od utičnice. 2 Okrenite dugme kontrole tlaka na najnižu vrijednost. 	<ol style="list-style-type: none"> 3 Držite pištolj uza stranicu uzemljene metalne posude za ispiranje. Aktivirajte pištolj kako biste otpustili tlak. 4 Okrenite glavni ventil kako biste izvršili PUNJENJE 	<p>Ako posumnjate da su mlaznica ili cijev sasvim začepljeni ili da tlak nije u potpunosti otpušten nakon što ste poduzeli ove korake, SASVIM POLAKO otpustite maticu štitnika mlaznice ili brtvu kraja cijevi kako biste postupno otpustili tlak, potom potpuno otpustite. Zatim očistite začepljenje mlaznice ili cijevi.</p> <ol style="list-style-type: none"> 5 Aktivirajte sigurnosnu blokadu otponca.
<ol style="list-style-type: none"> 1 Coloque o interruptor eléctrico/de selecção de função em OFF (desligado) e desligue o equipamento. 2 Rode o botão regulador da pressão até ao nível mais baixo. 	<ol style="list-style-type: none"> 3 Encoste a pistola a um balde metálico ligado à terra. Accione a pistola para descomprimir. 4 Rode a válvula de segurança para ferrar (PRIME). 	<p>Se suspeitar que o bico ou o tubo flexível estão completamente obstruídos ou que a descompressão não foi totalmente feita depois de terem sido efectuados estes passos, desaperte MUITO LENTAMENTE a porca de retenção do protector do bico ou a do tubo flexível para efectuar gradualmente a descompressão. Depois, desaperte-a totalmente. De seguida, desobstrua o bico ou o tubo flexível.</p> <ol style="list-style-type: none"> 5 Engate o fecho do gatilho.

Funzionamento / Çalıştırma / Λειτουργία / Rukovanje / Funcionamento

Anviamento / Başlatma / Εκκίνηση / Pokretanje / Arranque

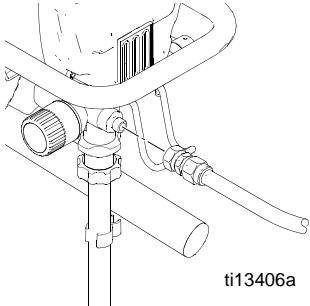
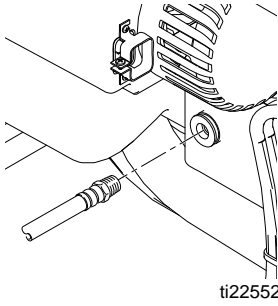
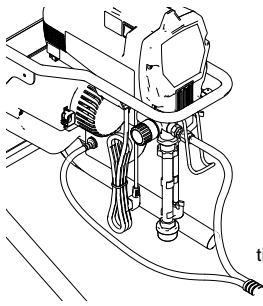
 <p>ti13406a</p>	 <p>ti22552a</p>	 <p>ti22553a</p>
<p>Italiano</p>		
<p>Collegare i flessibili allo spruzzatore</p> <p>1 Collegare il flessibile di alimentazione del fluido al raccordo fluido e serrare saldamente.</p>	<p>2 Collegare il tubo di alimentazione dell'aria al raccordo aria dello spruzzatore.</p>	<p>Collegare la pistola ai flessibili</p> <p>1 Sistemare i flessibili connessi distesi uno accanto all' altro.</p>
<p>Türkçe</p>		
<p>Hortumları makineye takın</p> <p>1 Sıvı tedarik hortumunu sıvı bağlantısına takın. Sağlamca sıkın.</p>	<p>2 Hava tedarik hortumunu makinenin hava bağlantısına takın.</p>	<p>Tabancayı hortumlara bağlayın</p> <p>1 Bağlı hortumları düz bir yüzeyde yanyana yatırn.</p>
<p>Ελληνικά</p>		
<p>Αποσυνδέστε τους ελαστικούς σωλήνες από το μηχάνημα βαφής</p> <p>1 Συνδέστε τον ελαστικό σωλήνα παροχής ρευστού στο εξάρτημα ρευστού και σφίξτε καλά.</p>	<p>2 Συνδέστε τον ελαστικό σωλήνα παροχής αέρα στο εξάρτημα αέρα του μηχανήματος βαφής.</p>	<p>Συνδέστε το πιστόλι στους ελαστικούς σωλήνες</p> <p>1 Απλώστε τους συνδεδεμένους ελαστικούς σωλήνες τον ένα δίπλα στον άλλο.</p>
<p>Hrvatski</p>		
<p>Spojite crijeva na raspršivač</p> <p>1 Priključite crijevo za dovod tekućine na priključak za tekućinu. Čvrsto ga stegnite.</p>	<p>2 Povežite crijevo za dovod zraka na priključak pištolja za zrak.</p>	<p>Spojite pištolj s crijevima</p> <p>1 Položite priključena crijeva jedno pored drugoga na ravnu površinu.</p>
<p>Português</p>		
<p>Ligue os tubos flexíveis ao equipamento.</p> <p>1 Ligue o tubo flexível de alimentação de produto ao conector de produto. Aperte firmemente.</p>	<p>2 Ligue o tubo flexível de alimentação de ar ao conector de ar do equipamento.</p>	<p>Ligue os tubos flexíveis à pistola</p> <p>1 Disponha os tubos flexíveis ligados na horizontal e encostados uns aos outros.</p>

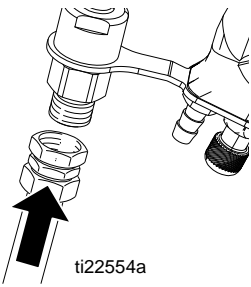
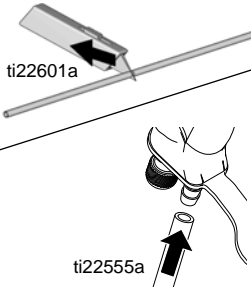
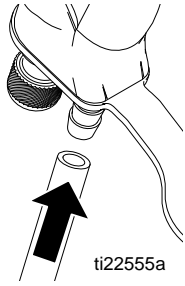
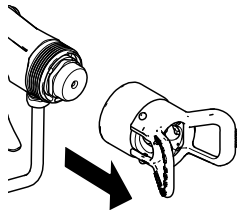
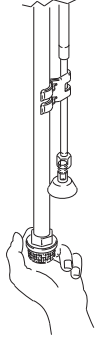
				
Italiano				
<p>4 Collegare il flessibile di alimentazione del fluido. Serrare saldamente.</p>	<p>5 Tagliare il flessibile dell'aria alla lunghezza desiderata e collegarlo all'attacco dell'aria sulla pistola.</p>	<p>6 Collegare il flessibile dell'aria al raccordo filettato sulla valvola di regolazione dell'aria.</p>	<p>7 Se sulla pistola è installato il cappello di polverizzazione, rimuoverlo.</p>	<p>8 Rimuovere e controllare l'eventuale presenza di intasamenti e detriti nel filtro di ingresso.</p>
Türkçe				
<p>4 Sıvı tedarik hortumunu bağlayın. Emniyetli bir şekilde sıkın.</p>	<p>5 Hava hortumunu uygun uzunlukta kesip tabancadaki hava bağlantısına kelepçeleysin.</p>	<p>6 Hava hortumunu hava ayar valfi üzerindeki kancaya takın.</p>	<p>7 Tabanca üzerine hava başlığı monte edilmişse, başlığı sökün.</p>	<p>8 Giriş filtresinde tıkanma veya pislik olmadığından emin olmak için filtreyi sökün ve kontrol edin.</p>
Ελληνικά				
<p>4 Συνδέστε τον ελαστικό σωλήνα παροχής ρευστού. Σφίξτε καλά.</p>	<p>5 Κόψτε τον εύκαμπτο σωλήνα αέρα κατά μήκος και συνδέστε τον στη σύνδεση αέρα στο πιστόλι.</p>	<p>6 Συνδέστε τον ελαστικό σωλήνα αέρα στο οδοντωτό εξάρτημα στη βαλβίδα ρύθμισης αέρα.</p>	<p>7 Εάν έχει τοποθετηθεί το πώμα αέρα στο πιστόλι, αφαιρέστε το.</p>	<p>8 Αφαιρέστε και ελέγξτε εάν το φίλτρο εισρόφησης είναι φραγμένο και εάν υπάρχουν υπολείμματα.</p>
Hrvatski				
<p>4 Priključite crijevo za dovod tekućine. Dobro učvrstite.</p>	<p>5 Skratite cijev za zrak po duljini i spojite s crijevom za zrak na pištolju.</p>	<p>6 Priključite zračno crijevo na kuku ventila za podešavanje zraka.</p>	<p>7 Ako je na pištolju postavljena kapica za zrak, skinite je.</p>	<p>8 Skinite i provjerite da na situ dovoda nema začepljenja ili nečistoća.</p>
Português				
<p>4 Ligue o tubo flexível de alimentação de produto. Aperte firmemente.</p>	<p>5 Corte o tubo flexível pneumático ao comprimento e ligue à ligação de ar do tubo flexível de alimentação de produto/ar.</p>	<p>6 Ligue o tubo flexível do ar à união canelada na válvula de regulação do ar.</p>	<p>7 Se o espalhador estiver instalado na pistola, remova-o.</p>	<p>8 Retire o filtro de entrada e verifique se está obstruído ou tem resíduos.</p>

Avviamento / Çalıştırma / Εκκίνηση / Pokretanje / Colocação em serviço

Adescamento e lavaggio / Çalıştırma ve Devir-daim / Προέγχυση και Έκπλυση / Punjenje i ispiranje / Ferragem e lavagem

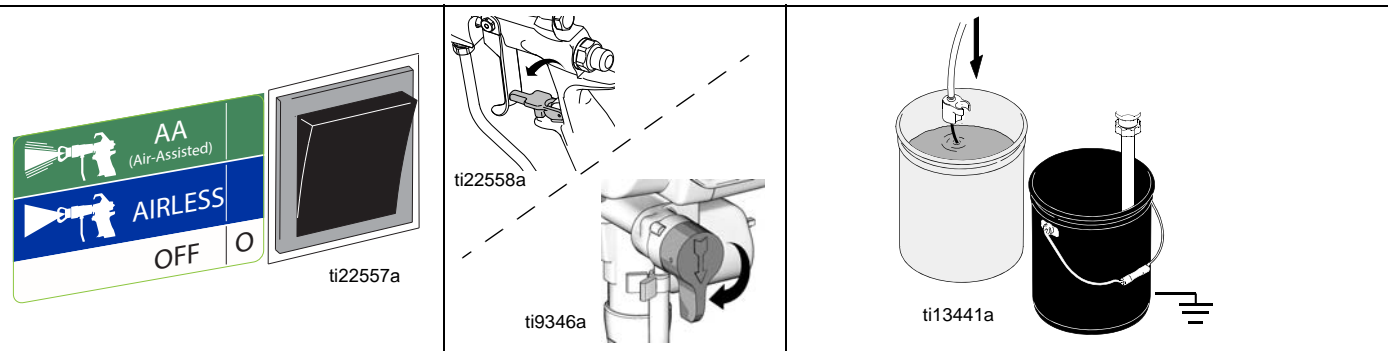
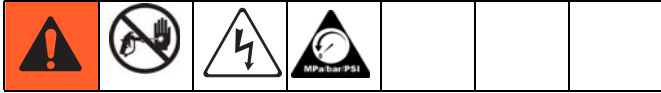

Italiano

- | | | |
|---|---|---|
| <p>1 Verificare che l'interruttore di alimentazione/selezione della funzione sia su OFF.</p> <p>2 Inserire il cavo di alimentazione in una presa elettrica correttamente collegata a terra.</p> | <p>3 Mettere la sicura alla pistola.</p> <p>4 Portare in posizione ADESCAMENTO la relativa valvola.</p> | <p>5 Sistemare il tubo di aspirazione e il tubo di drenaggio in un secchio metallico dotato di messa a terra riempito parzialmente con fluido di lavaggio. Collegare un filo di terra al secchio e a una presa di terra efficace.</p> |
|---|---|---|

Türkçe

- | | | |
|--|--|---|
| <p>1 Güç/fonksiyon seçim anahtarının OFF konumunda olduğunu doğrulayın.</p> <p>2 Güç besleme kordonunu uygun olarak topraklanmış elektrik prizine takın.</p> | <p>3 Tetik kilidini devreye alın.</p> <p>4 Ana valfi PRIME konuma çevirin.</p> | <p>5 Emiş borusunu devir-daim sıvısı ile kısmen doldurulmuş olan topraklanmış metal kovanın içine ve drenaj borusunu atık kovasına yerleştirin. Topraklama kablosunu kovaya ve gerçek toprağa bağlayın.</p> |
|--|--|---|

Ελληνικά

- | | | |
|---|--|--|
| <p>1 Βεβαιωθείτε ότι ο διακόπτης επιλογής λειτουργίας είναι στη θέση OFF.</p> <p>2 Συνδέστε το καλώδιο τροφοδότησης ισχύος σε κατάλληλα γειωμένη ηλεκτρική έξοδο.</p> | <p>3 Ασφαλίστε τη σκανδάλη.</p> <p>4 Στρέψτε τη βαλβίδα προέγχυσης στη θέση PRIME (προέγχυση).</p> | <p>5 Τοποθετήστε τον σωλήνα αναρρόφησης σε γειωμένο μεταλλικό δοχείο που είναι μερικώς πληρωμένο με υγρό πλυσίματος και τον σωλήνα αποστράγγισης σε δοχείο απορριμμάτων. Συνδέστε το καλώδιο γείωσης στο δοχείο και σε γειωμένη επιφάνεια.</p> |
|---|--|--|

Hrvatski

- | | | |
|---|--|--|
| <p>1 Uvjerite se da se sklopka za uključivanje/izbor funkcija nalazi u položaju OFF.</p> <p>2 Utaknite kabel za napajanje u ispravno uzemljenu električnu utičnicu.</p> | <p>3 Aktivirajte sigurnosnu blokadu otkopca.</p> <p>4 Okrenite glavni ventil kako biste izvršili PUNJENJE.</p> | <p>5 Postavite cijev za usisavanje u uzemljenu metalnu posudu djelomično napunjenu tekućinom za ispiranje i ispraznite cijev u posudu za otpad. Spojite žicu za uzemljenje na posudu i uzemljite je.</p> |
|---|--|--|

Português

- | | | |
|---|---|--|
| <p>1 Verifique se o interruptor eléctrico/ de selecção de função está desligado (OFF).</p> <p>2 Ligue o cabo de alimentação a uma tomada com protecção terra.</p> | <p>3 Engate o fecho do gatilho.</p> <p>4 Rode a válvula de segurança para ferrar (PRIME).</p> | <p>5 Coloque o tubo de aspiração no balde metálico ligado à terra, parcialmente cheio com líquido de lavagem e despeje o tubo no balde de resíduos. Fixe o condutor terra ao balde e à verdadeira ligação à terra.</p> |
|---|---|--|

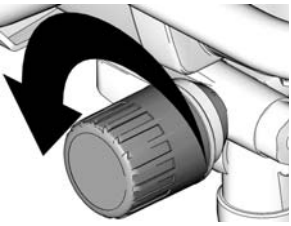
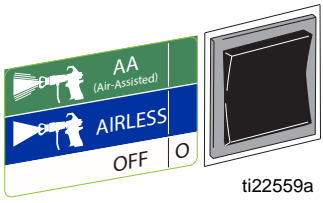
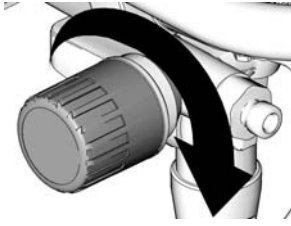
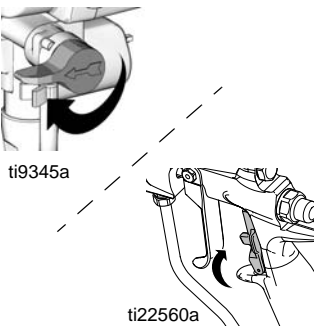
 <p>ti12879a</p>	 <p>ti22559a</p>	 <p>ti12878a</p>	 <p>ti9345a ti22560a</p>
Italiano			
<p>6 Abbassare completamente la pressione del fluido.</p>	<p>7 Impostare l'interruttore di accensione/selezione funzione su AIRLESS.</p>	<p>8 Aumentare la pressione per avviare il motore e consentire al fluido di circolare attraverso il tubo di drenaggio per 15 secondi; abbassare la pressione.</p>	<p>9 Portare in posizione SPRUZZATURA la valvola di adescamento. 10 Togliere la sicura del grilletto.</p>
Türkçe			
<p>6 Akışkan basıncını en düşük seviyeye indirin.</p>	<p>7 Güç/Fonksiyon seçim anahtarını AIRLESS (Havasız) konumuna getirin.</p>	<p>8 Pompa hareketini başlatmaya yetecek şekilde basıncı arttırın ve sıvının 15 saniye kadar drenaj borusunda devir daim etmesine izin verin; ardından basıncı azaltın.</p>	<p>9 Ana valfi SPRAY konumuna çevirin. 10 Tetik kilidini devreden çıkarın.</p>
Ελληνικά			
<p>6 Θέστε την πίεση ρευστού στη χαμηλότερη τιμή.</p>	<p>7 Ρυθμίστε το διακόπτη λειτουργίας/επιλογής λειτουργίας στη θέση AIRLESS (ΧΩΡΙΣ ΑΕΡΑ).</p>	<p>8 Αυξήστε την πίεση ώστε ο κινητήρας να αρχίσει να λειτουργεί και αφήστε το υγρό να κυκλοφορήσει στον σωλήνα αποστράγγισης για 15 δευτερόλεπτα. Στη συνέχεια, μειώστε την πίεση.</p>	<p>9 Στρέψτε τη βαλβίδα προέγχυσης στη θέση SPRAY (ΨΕΚΑΣΜΟΣ). 10 Αποδεσμεύστε την ασφάλεια της σκανδάλης.</p>
Hrvatski			
<p>6 Potpuno smanjite tlak.</p>	<p>7 Postavite sklopku za izbor funkcije u položaj AIRLESS (BEZ ZRAKA).</p>	<p>8 Povećajte tlak kako biste pokrenuli motor i omogućili da tekućina kruži kroz cijev za ispuštanje 15 sekundi; potom smanjite tlak.</p>	<p>9 Okrenite ventil za punjenje na SPRAY. 10 Otpustite blokadu otkopca.</p>
Português			
<p>6 Reduza totalmente a pressão do produto.</p>	<p>7 Coloque o interruptor de selecção de função em alta pressão (AIRLESS).</p>	<p>8 Aumente a pressão para colocar o motor em funcionamento e permitir a circulação do líquido através do tubo de drenagem durante 15 segundos; em seguida, reduza a pressão.</p>	<p>9 Rode a válvula de segurança para pintar (SPRAY). 10 Desengate o fecho do gatilho.</p>

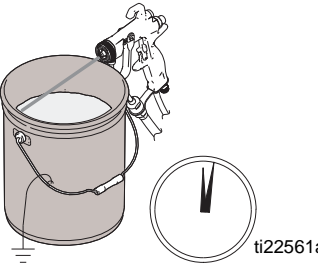
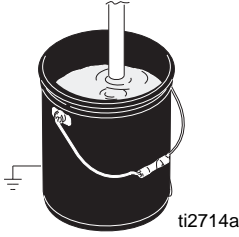
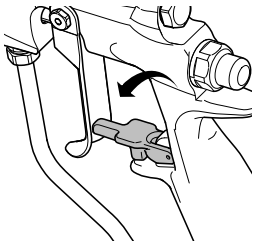
 <p>ti22561a</p>		 <p>ti2714a</p>	 <p>ti22558a</p>
Italiano			
<p>11 Tenere la pistola contro il secchio metallico di lavaggio collegato a terra. Attivare la pistola e aumentare la pressione del fluido a 1/2. Lavare per 1 minuto.</p>	<p>Ispezionare per rilevare eventuali perdite. Non fermare le perdite con la mano o con uno straccio. In caso di perdite, eseguire procedura di decompressione. Serrare i raccordi. Ripetere i passi 1 - 9 di Avvio, pagina 30. In caso di assenza di perdite, procedere al passo 10.</p>	<p>12 Collocare il flessibile del sifone nel secchio per la vernice. 13 Attivare nuovamente la pistola nel secchio di lavaggio finché non compare la vernice. Muovere la pistola per verniciare il secchio e attivare per 20 secondi.</p>	<p>14 Mettere la sicura alla pistola. Montare l'ugello RAC o piatto e il cappello di polverizzazione, pagina 33.</p>
Türkçe			
<p>11 Devir daim teknesine doğru tabancayı tutun. Tabancayı tetikleyin ve boya basıncını 1/2 'ye arttırın. 1 dakika boyunca temizleyin.</p>	<p>Sızıntı olup olmadığını kontrol edin. Sızıntıları elle veya bez parçasıyla engellemeyin. Sızıntı olursa Basınç Tahliyesi prosedürünü uygulayın. Bağlantıları sıkın. Çalıřtırma'nın sayfa 30'te yer alan 1. - 9. Basamaklarını tekrar edin. Eğer sızıntı yoksa 10. adıma geçin.</p>	<p>12 Emiř borusunu boya kovasına yerleřtirin. 13 Boya gelene kadar tabancayı temizleme kovasının içine doğru tekrar tetikleyin. Tabancayı boya kovasına götürün ve 20 saniye boyunca tetikleyin.</p>	<p>14 Tetik kilidini devreye alın. RAC ucunu veya düz ucu ve hava başlığını monte edin, sayfa 33.</p>
Ελληνικά			
<p>11 Κρατήστε το πιστόλι στο πλάι του γεωμένου μεταλλικού δοχείου πλυσίματος. Πιέστε τη σκανδάλη του πιστολιού και αυξήστε σταδιακά την πίεση του υγρού κατά 1/2. Ξεπλύνετε για 1 λεπτό.</p>	<p>Ελέγξτε για ενδεχόμενες διαρροές. Μην επιχειρείτε να σταματήσετε τις διαρροές με το χέρι ή με ύφασμα! Σε περίπτωση διαρροών, προβείτε σε Εκτόνωση Πίεσης. Σφίξτε τα συνδετικά. Επαναλάβετε τα βήματα 1 – 9 της διαδικασίας Εκκίνησης, σελίδα 30. Εάν δεν υπάρχουν διαρροές, προχωρήστε στο βήμα 10.</p>	<p>12 Τοποθετήστε τον σωλήνα αναρρόφησης στο δοχείο του χρώματος. 13 Σημαδέψτε μέσα στο δοχείο πλυσίματος και πατήστε ξανά τη σκανδάλη μέχρι να εμφανιστεί το χρώμα. Μεταφέρετε το πιστόλι στο δοχείο χρώματος και κρατήστε τη σκανδάλη πατημένη για 20 δευτερόλεπτα.</p>	<p>14 Ασφαλίστε τη σκανδάλη. Συναρμολογήστε το μπεκ RAC ή το επίπεδο μπεκ και το πώμα αέρα, σελίδα 33.</p>
Hrvatski			
<p>11 Držite pištolj prema uzemljenoj metalnoj posudi. Aktivirajte pištolj i povećajte tlak tekućine na 1/2. Ispirite 1 minutu.</p>	<p>Provjerite ima li curenja. Curenje nemojte zaustavljati rukom ili krpom! Ako dođe do curenja, provedite postupak za otpuštanje tlaka. Stegnite priključke. Ponovite korake 1 - 9 u Pokretanje, stranica 30. Ako nema curenja, prijedite na korak 10.</p>	<p>12 Umetnite cijev-sifon u posudu s bojom. 13 Ponovno aktivirajte pištolj u posudu za ispiranje sve dok se ne pojavi boja. Premjestite pištolj u posudu s bojom i aktivirajte ga u trajanju od 20 sekundi.</p>	<p>14 Aktivirajte sigurnosnu blokadu otkopca. Montirajte RAC mlaznica ili ravna mlaznica i kapicu za zrak, stranica 33.</p>
Português			
<p>11 Encoste a pistola a um balde de lavagem metálico com ligação terra. Accione a pistola e aumente a pressão do líquido para 1/2. Deixe o líquido circular durante 1 minuto.</p>	<p>Verifique se há fugas. Não impeça as fugas com a mão nem com um pano! Caso haja fugas, efectue o procedimento de Descompressão. Aperte os encaixes. Repita os passos 1 - 9 do procedimento de Colocação em serviço, na página 30. Caso não haja fugas, prossiga para o passo 10.</p>	<p>12 Coloque o tubo de sucção no balde de tinta. 13 Accione novamente a pistola para dentro do balde de lavagem até aparecer tinta. Desloque a pistola para o balde de tinta e accione durante 20 segundos.</p>	<p>14 Engate o fecho do gatilho. Monte o bico RAC ou o bico directo e o espalhador; página 33.</p>

Gruppo con ugello RAC, ugello piatto e il cappello di polverizzazione dell' aria / RAC Uçlu ve Düz Uçlu Hava Başlık Donanımı / Συγκρότημα μπεκ RAC και πώματος αέρα επίπεδου μπεκ / Montaža kapice za zrak s RAC mlaznicom i ravnom mlaznicom / Montagem do Espalhador com Bico RAC e com Bico Directo

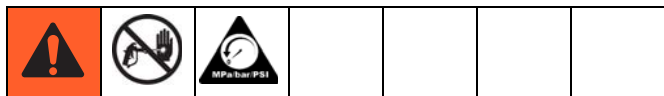

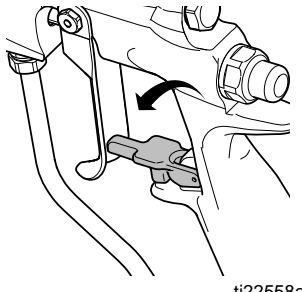
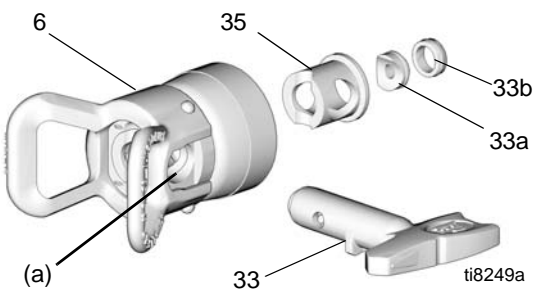
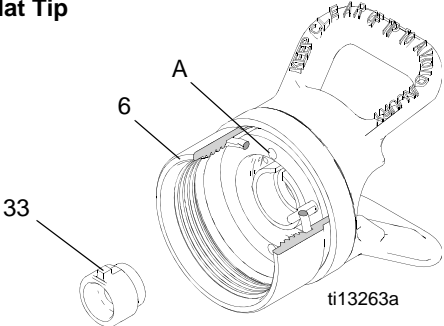
		RAC Tip 	Flat Tip 
Italiano			
1	Se il dispositivo è stato utilizzato, Scaricare la pressione. Mettere la sicura alla pistola.	2 Inserire la sede (33a) nel rispettivo alloggiamento (35). 3 Montare l' alloggiamento (35) della sede nel cappello polverizzatore (6). 4 Inserire la guarnizione (33b) nella sede (33a). Utilizzare la guarnizione nera per materiali a base acquosa e arancio per i materiali a base oleosa e solventi.	5 Inserire l' ugello (33) nello slot (A) nel cappello dell' aria (6). Avvertenza: se il cappello di polverizzazione dell'aria non è installato completamente sulla pistola, la pressione del fluido può forzare la vernice nella linea dell' aria, danneggiando lo spruzzatore. 6 Installare il cappello di polverizzazione (6) all' estremità della pistola. Serrare saldamente.
Türkçe			
1	Cihazı bir süre çalıştırdıysanız, Basınç Tahliyesi yapın. Tetik kilidini devreye alın.	2 Yatağı (33a) yatak karterine (35) yerleştirin. 3 Yatak karterini (35) hava başlığına (6) yerleştirin. 4 Yatak (33a) üzerine contayı (33b) yerleştirin. Su bazlı malzemeler için siyah conta, solvent bazlı malzemeler için portakal renkli conta kullanın.	5 Memeyi (33) hava başlığındaki (6) yuvaya (A) yerleştirin. Dikkat: Eğer hava başlığı tabancaya tam olarak yerleştirilmezse, sıvı basıncı boyayı hava borusuna itebilir ve makineye hasar verebilir. 6 Hava başlığını (6) tabancanın ucuna yerleştirin. Elle sağlamca sıkın.
Ελληνικά			
1	Εάν έχετε χρησιμοποιήσει τον εξοπλισμό, εκτονώστε την πίεση. Ασφαλίστε τη σκανδάλη.	2 Εισάγετε το έδρανο (33a) στο περίβλημα εδράνου (35). 3 Εισάγετε το περίβλημα εδράνου (35) στο πώμα αέρα (6). 4 Εισάγετε το στεγανοποιητικό δακτύλιο (33β) πάνω από το έδρανο (33a). Χρησιμοποιήστε το μαύρο στεγανοποιητικό δακτύλιο για υλικά με βάση το νερό και τον πορτοκαλί για υλικά με βάση διαλύτη και λάδι.	5 Εισάγετε το μπεκ (33) στη σχισμή (A) του πώματος αέρα (6). Σημείωση: Εάν το πώμα αέρα δεν είναι πλήρως εγκατεστημένο στο πιστόλι, μπορεί η πίεση του ρευστού να ωθήσει το χρώμα στον αγωγό αέρα και να προκαλέσει ζημιά στο μηχανήμα βαφής. 6 Εγκαταστήστε το πώμα αέρα (6) πάνω από το άκρο του πιστολιού και σφίξτε καλά με το χέρι.
Hrvatski			
1	Ako je uređaj u radu, otпустite tlak. Aktivirajte sigurnosnu blokadu otkopca.	2 Umetnite dosjed (33a) u kućište dosjeda (35). 3 Umetnite kućište dosjeda (35) u kapicu za zrak (6). 4 Umetnite brtvu (33b) iznad dosjeda(33a). Koristite crnu brtvu za tvari na bazi vode i narančastu za otapalo i tvari na bazi ulja.	5 Umetnite mlaznicu (33) u utor (A) kapice za zrak (6). Obavijest: Ako kapica za zrak nije do kraja postavljena na pištolj, tlak tekućine mogao bi prisiliti dotok boje u zračni vod i oštetiti raspršivač. 6 Na završetak pištolja postavite štitičnik (6) na završetak pištolja. Pritegnite rukom.
Português			
1	Se o equipamento tiver estado em funcionamento, efectue a Descompressão. Engate o fecho do gatilho.	2 Insira o encaixe (33a) no respectivo compartimento (35). 3 Instale o compartimento do encaixe (35) no espalhador (6). 4 Insira o vedante (33b) sobre o encaixe (33a). Use o vedante preto para materiais à base de água e o cor-de-laranja para materiais à base de óleo e de solvente.	5 Instale o bico (33) na ranhura (A) do espalhador (6). Aviso: se o espalhador não estiver correctamente instalado na pistola, a pressão do produto pode forçar a tinta para a linha de adução de ar e danificar o equipamento. 6 Instale o espalhador (6) sobre a extremidade da pistola. Aperte manualmente com firmeza.

Spruzzatura / Boya püskürtme / Βαφή / Raspršivanje / Pintar

Spruzzatura a supporto pneumatico / Hava-Destekli Boya Püskürtme / Ψεκασμός με υποβοήθηση αέρα / Raspršivanje uz pomoć zraka / Pintura Pneumática

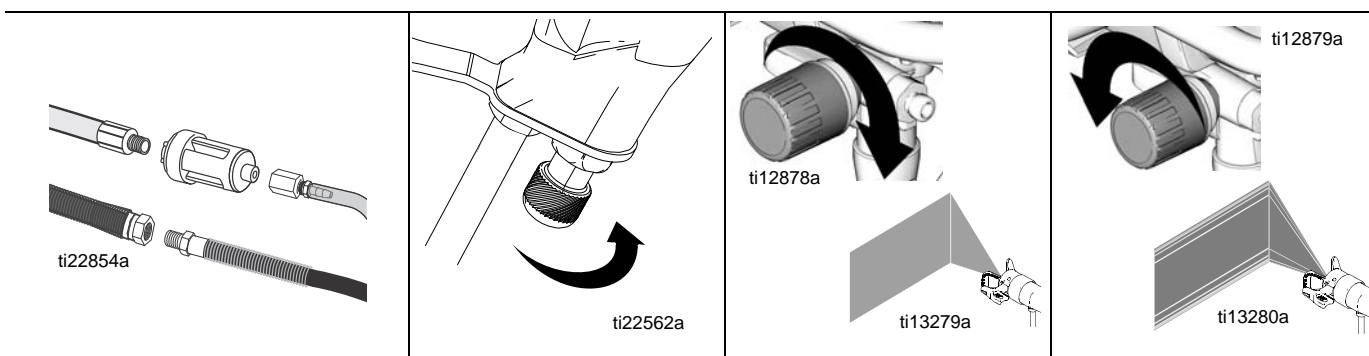
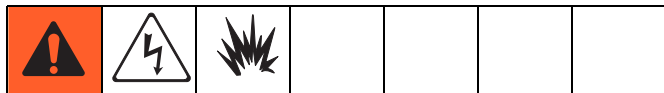

Italiano

<p>NOTA: in condizioni di umidità elevata, nella linea dell'aria può formarsi della condensa. In questo caso, montare un filtro con essiccante in linea (24U981 o 24U982) per eliminare l'umidità che penetra nella pistola.</p>	1	Disattivare la valvola di regolazione dell'aria alla pistola.	2	Aumentare la pressione del fluido per eliminare le code.	3	Diminuire la pressione del fluido fino a quando cominciano a comparire le code nel ventaglio di spruzzatura.
---	---	---	---	--	---	--

Türkçe

<p>NOT: Yüksek nem koşullarında, hava hattında rutubet oluşabilir. Böyle bir durumda, hat içi kurutucu filtre (24U981 veya 24U982) takarak rutubetin tabancının içine kadar girmesini önleyin.</p>	1	Tabancadaki hava ayar valfini kapaltın.	2	Kuyruk oluşumunu ortadan kaldırmak için sıvı basıncını artırın.	3	Boya deseninde kuyruk oluşumu başlayana kadar akışkan basıncını düşürün.
---	---	---	---	---	---	--

Ελληνικά

<p>ΣΗΜΕΙΩΣΗ: Σε συνθήκες υψηλής υγρασίας, μπορεί να σχηματιστεί υγρασία μέσα στον αεραγωγό. Σε αυτή την περίπτωση, τοποθετήστε ένα αφυγραντικό φίλτρο στο εσωτερικό του αγωγού (24U981 ή 24U982) ώστε να εξαλείψετε την υγρασία πριν φθάσει στο πιστόλι.</p>	1	Απενεργοποιήστε τη βαλβίδα ρύθμισης αέρα στο πιστόλι.	2	Αυξήστε την πίεση ρευστού για να εξαλείψετε τις «ουρές».	3	Μειώστε την πίεση ρευστού μέχρις ότου αρχίσουν να εμφανίζονται «ουρές» στη δέσμη βαφής.
---	---	---	---	--	---	---

Hrvatski

<p>NAPOMENA: U vlažnom okruženju u zračnoj cijevi može doći do nakupljanja vlage. Ako se to dogodi, ugradite u vod filter za isušivanje (24U981 ili 24U982) kako biste eliminirali da vlaga ulazi u pištolj.</p>	1	Okrenite ventil na pištolju za podešavanje zraka u položaj off.	2	Povećajte tlak tekućine koji će odstraniti tragove.	3	Smanjite tlak tekućine sve dok se u probnom bojenju ne pojave tragovi .
---	---	---	---	---	---	---

Português

<p>NOTA: Em condições de humidade elevada, pode existir humidade na linha de ar. Se tal ocorrer, instale um filtro dessecador in-line (24U981 or 24U982) para impedir que entre humidade na pistola.</p>	1	Desligue (off) a válvula de regulação do ar na pistola.	2	Aumente a pressão do produto para eliminar as partículas grossas.	3	Diminua a pressão do produto até que comecem a aparecer partículas grossas no leque de pintura.
---	---	---	---	---	---	---

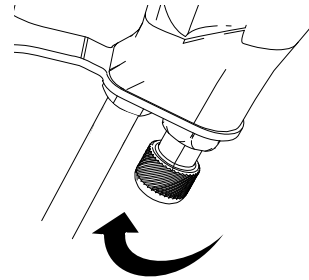
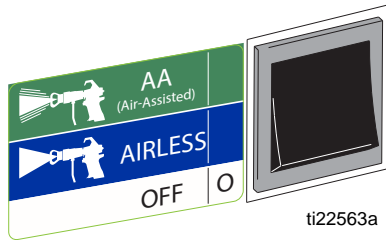
**Italiano**

4 Impostare l' interruttore di alimentazione/selettore della funzione su AA (Air assisted - con supporto aria) o ON.

5 Premere il grilletto e ruotare la valvola di regolazione dell'aria fino a quando le code non scompaiono e si ottiene un ventaglio di spruzzatura ottimale.

Türkçe

6 Fonksiyon seçim anahtarını AA'ya (Hava-Destekli) veya ON konumuna ayarlayın.

7 Tabancayı tetikleyin ve kuyruklar kaybolana ve düzgün püskürtme yoğunluğu elde edilene kadar tabanca hava ayar valfini çevirin.

Ελληνικά

6 Θέστε το διακόπτη επιλογής λειτουργίας στη θέσης AA (με βοήθεια αέρα) ή στη θέση ON.

7 Πατήστε τη σκανδάλη του πιστολιού και στρέψτε τη βαλβίδα ρύθμισης αέρα μέχρι να εξαλειφθούν οι «ουρές» και να επιτύχετε καλή δέσμη βαφής.

Hrvatski

6 Postavite sklopku raspršivača na AA (Air Assisted - Pomoću zraka) raspršivanje ili na ON.

7 Aktivirajte pištolj i okrećite ventil za podešavanje zraka tako dugo dok tragovi ne nestanu i dok se ne postigne dobro pokrivanje bojom.

Português

6 Coloque o interruptor de selecção de função em AA (pneumática) ou ON (ligado).

7 Accione a pistola e rode a válvula de regulação do ar até desaparecerem as partículas grossas e se conseguir um bom leque de pintura.

Spruzzatura airless / Havasız Püskürtme / Βαφή χωρίς αέρα / Prskanje bez zraka / Pintura a alta pressão

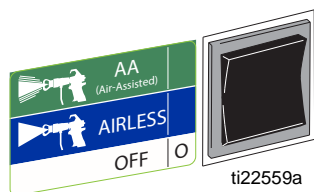

ti22559a

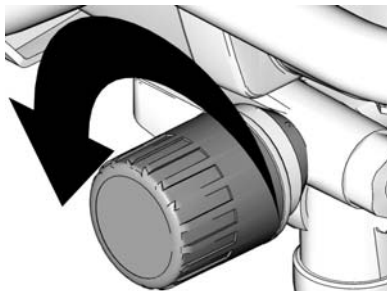

ti12879a

Italiano

- | | | |
|---|---|--|
| <ol style="list-style-type: none"> 1 Portare l' interruttore di alimentazione/ selettore della funzione su AIRLESS (solo 240 V). 2 Adescamento la pompa, (pagina 30, passi 1-13). | <ol style="list-style-type: none"> 3 Avviare con la pressione impostata al livello minimo. Spruzzare un ventaglio di prova. Aumentare gradualmente la pressione del fluido fino a raggiungere un ventaglio di spruzzatura regolare senza bordi spessi. Utilizzare un ugello di dimensioni più piccole se la regolazione della pressione non elimina da sola questi bordi spessi. | <ul style="list-style-type: none"> • Tenere la pistola in perpendicolare e a 10-12 pollici dalla superficie. Sovrapporre le passate al 50%. • Spostare la pistola prima di attivare il grilletto e rilasciarlo prima di arrestare. |
|---|---|--|

Türkçe

- | | | |
|--|--|--|
| <ol style="list-style-type: none"> 1 Güç/fonksiyon seçim anahtarını AIRLESS'e (sadece 240 V) getirin. 2 Pompayı Çalıştırın (sayfa 30, 1.-13 nolu adımlar). | <ol style="list-style-type: none"> 3 Basınç ayarı en düşük noktadayken püskürtmeye başlayın. Test şekillerini püskürtün. Ağır kenarlar oluşmadan düzenli bir püskürtme deseni elde edene kadar sıvı basıncını yavaşça arttırın. Basınç ayarı tek başına ağır kenarları ortadan kaldırmazsa daha küçük meme ölçüsü kullanın. | <ul style="list-style-type: none"> • Tabancayı yüzeyden 10-12 in. (25-30 cm) mesafede dik tutun. Geçişleri %50 üst üste gelecek şekilde yapın. • Tabancayı tetiklemeden önce hareket ettirin ve tabanca hareketinin durmasından önce tetiği bırakın. |
|--|--|--|

Ελληνικά

- | | | |
|--|---|---|
| <ol style="list-style-type: none"> 1 Θέστε τον διακόπτη επιλογής λειτουργίας του μηχανήματος βαφής στη θέση AIRLESS (ΧΩΡΙΣ ΑΕΡΑ) (μόνο 240 V). 2 Πραγματοποιήστε προέγχυση της αντλίας (σελίδα 30, βήματα 1-13). | <ol style="list-style-type: none"> 3 Ξεκινήστε αφού ρυθμίστε την πίεση στη χαμηλότερη τιμή. Ψεκάστε μια δοκιμαστική δέσμη. Αυξήστε σταδιακά την πίεση του ρευστού μέχρι να επιτύχετε ομοιόμορφη δέσμη βαφής χωρίς να δημιουργούνται παχιές στρώσεις στις άκρες της επιφάνειας. Εάν με τη ρύθμιση της πίεσης και μόνο δεν αποτρέπεται η δημιουργία παχέων στρωμάτων βαφής, τότε χρησιμοποιήστε μικρότερο μέγεθος. | <p>Š Κρατήστε το πιστόλι κάθετα και 10-12 ίντσες από την επιφάνεια. Πραγματοποιήστε τη βαφή επικαλύπτοντας κάθε στρώση κατά 50% με την επόμενη.</p> <p>Š Κινήστε το πιστόλι πριν από την πίεση της σκανδάλης και απελευθερώστε τη σκανδάλη πριν να σταματήσετε.</p> |
|--|---|---|



Hrvatski

- | | | |
|---|--|--|
| <ol style="list-style-type: none"> 1 Sklopku za uključivanje / izbor funkcija postavite na AIRLESS (samo 240 V). 2 Napunite pumpu (stranica 30, koraci 1-13). | <ol style="list-style-type: none"> 3 Počnite s tlakom postavljenim na najnižu vrijednost. Raspršite testni uzorak. Potom postupno povećavajte tlak sve dok ne postignete ujednačeni uzorak bez oštrih rubova. Ako podešavanje tlaka ne može ukloniti oštre rubove, koristite mlaznice manjeg broja. | <ul style="list-style-type: none"> • Držite pištolj pod pravim kutom i na udaljenosti od 25 do 30 cm od površine. Prekrivajte nanose za 50%. • Pomicanje pištolja započnite prije njegovog aktiviranja te otpuštajte otponac prije zaustavljanja pokreta pištolja. |
|---|--|--|

Português

- | | | |
|--|--|--|
| <ol style="list-style-type: none"> 1 Coloque o interruptor eléctrico/de selecção de função em alta pressão (AIRLESS) (apenas 240 V). 2 Ferre a bomba (página 30, passos 1-13). | <ol style="list-style-type: none"> 3 Inicie com a pressão na definição mais reduzida. Pulverize um leque de teste. Aumente gradualmente a pressão do produto até obter um leque de pintura consistente sem extremidades acentuadas. Use um bico de tamanho inferior se a regulação por si só não eliminar as extremidades acentuadas. | <ul style="list-style-type: none"> • Mantenha a pistola na perpendicular e a 25-30 cm (10-12 polegadas) da superfície. Sobreponha as pulverizações em 50%. • Movimento a pistola antes de premir o gatilho e liberte o gatilho antes de parar. |
|--|--|--|

Rimozione dell' intasamento dell' ugello / Tıkanmış Memenin Temizlenmesi / Καθαρισμός Φραγμένου Μπεκ / Čišćenje začepljene mlaznice / Desobstrução de um bico

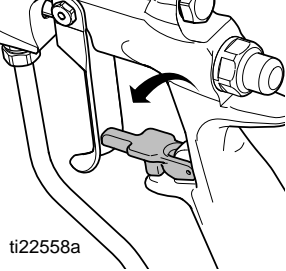
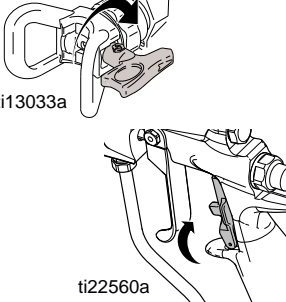
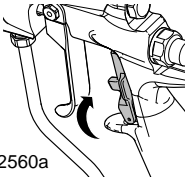
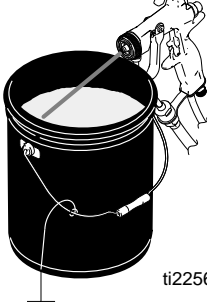
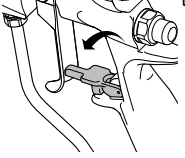
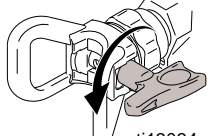
  							
 <p>ti22558a</p>		 <p>ti13033a</p>  <p>ti22560a</p>		 <p>ti22565a</p>		 <p>ti22558a</p>  <p>ti13034a</p>	
Italiano							
1	Fare sfogare la pressione, a pagina 27.	3	Ruotare l' ugello di 180°.	5	Premere il grilletto con la pistola verso un secchio metallico o verso terra per rimuovere l' ostruzione.	6	Mettere la sicura alla pistola.
2	Mettere la sicura alla pistola. Ugello piatto: togliere e pulire la protezione e l'ugello. Ugello RAC: procedere alla fase 3.	4	Togliere la sicura del grilletto.	7		7	Ruotare l' ugello di (B) 180°, a alla posizione di spruzzatura.
Türkçe							
1	Basınç Tahliyesi, sayfa 27.	3	Ucu 180° döndürün.	5	Tıkanıklığı temizlemek için tabancayı kovaya veya yere doğru tetikleyin.	6	Tetik kilidini devreye alın.
2	Tetik kilidini devreye alın. Düz Uç: Ucu ve muhafazasını sökün ve temizleyin. RAC Ucu: 3. adima gidin.	4	Tetik kilidini devreden çıkarın.	7		7	Memeyi püskürtme konumuna 180° geri çevirin.
Ελληνικά							
1	Εκπνέστε την πίεση, σελίδα 27.	3	Περιστρέψτε το μπεκ κατά 180°.	5	Πιέστε τη σκανδάλη σηματοδύοντας μέσα σε ένα δοχείο ή στο έδαφος για να αφαιρέσετε τα υπολείμματα.	6	Ασφαλίστε τη σκανδάλη.
2	Ασφαλίστε τη σκανδάλη. Επίπεδο μπεκ: Αφαιρέστε και καθαρίστε τον προφυλακτήρα και το μπεκ. Μπεκ RAC: προχωρήστε στο βήμα 3.	4	Αποδεσμεύστε την ασφάλεια της σκανδάλης.	7		7	Περιστρέψτε το μπεκ προς τα πίσω κατά 180° στη θέση βαφής.
Hrvatski							
1	Otpuštanje tlaka, stranica 27.	3	Zaokrenite mlaznicu za 180°.	5	Aktivirajte pištolj u posudu ili na tlo da uklonite začepljenja.	6	Aktivirajte sigurnosnu blokadu otkonca.
2	Aktivirajte sigurnosnu blokadu otkonca. Ravna mlaznica: Skinite i očistite štitnik i mlaznicu. RAC mlaznica: prijedite na korak 3.	4	Otpustite blokadu otkonca.	7		7	Zaokrenite mlaznicu natrag za 180° u položaj za raspršivanje.
Português							
1	Descomprimir, página 27.	3	Rode o bico 180°.	5	Accione a pistola para o balde ou para o chão, para remover a obstrução.	6	Engate o fecho do gatilho.
2	Engate o fecho do gatilho. Bico directo: retire e limpe o protector e o bico. Bico RAC: avance para o passo 3.	4	Desengate o fecho do gatilho.	7		7	Rode o bico para trás 180° para a posição de pintura.

Pulizia / Temizleme / Καθαρισμός / Čišćenje / Limpeza

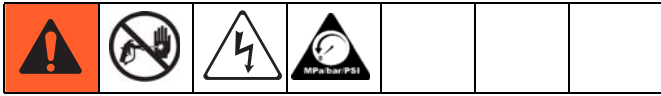

Italiano			
<p>1 Portare l' interruttore di alimentazione/selezione della funzione su OFF. Scollegare lo spruzzatore.</p>	<p>2 Impostare la pressione sul valore più basso. Premere il grilletto per scaricare la pressione.</p>	<p>3 Mettere la sicura alla pistola. 4 Mettere il tubo di scarico nel secchio. 5 Portare in posizione ADESCAMENTO la relativa valvola.</p>	<p>6 Rimuovere l' ugello e il cappello polverizzatore dalla pistola. Fare riferimento al manuale della pistola per istruzioni di pulizia complete.</p>
Türkçe			
<p>1 Güç/fonksiyon seçme anahtarını OFF konumuna getirin. Cihazı fişten çekin.</p>	<p>2 Basıncı en düşük ayara getirin. Basıncı tahliye etmek için tabancayı tetikleyin.</p>	<p>3 Tetik kilidini devreye alın. 4 Drenaj borusunu kovaya yerleştirin. 5 Ana valfi PRIME konuma çevirin.</p>	<p>6 Memeyi ve hava başlığını tabancadan sökün. Temizleme talimatlarının tamamı için tabanca el kitabına bakın.</p>
Ελληνικά			
<p>1 Θέστε τον διακόπτη επιλογής λειτουργίας στη θέση OFF και αποσυνδέστε το μηχάνημα βαφής από το ρεύμα.</p>	<p>2 Ρυθμίστε την πίεση στη χαμηλότερη τιμή. Πιέστε τη σκανδάλη του πιστολιού για να εκτονώσετε την πίεση.</p>	<p>3 Ασφαλίστε τη σκανδάλη. 4 Τοποθετήστε τον σωλήνα αποστράγγισης στο δοχείο. 5 Στρέψτε τη βαλβίδα προέγχυσης στη θέση PRIME (προέγχυση).</p>	<p>6 Αφαιρέστε το μπεκ και το πώμα αέρα από το πιστόλι. Για πλήρεις οδηγίες καθαρισμού, ανατρέξτε στο εγχειρίδιο του πιστολιού σας.</p>
Hrvatski			
<p>1 Postavite sklopku za uključivanje / izbor funkcija raspršivača u položaj OFF. Iskopčajte raspršivač.</p>	<p>2 Ugodite tlak na najnižu razinu. Aktivirajte pištolj kako biste otpustili tlak.</p>	<p>3 Aktivirajte sigurnosnu blokadu otkopca. 4 Postavite cijev za ispuštanje u metalnu posudu. 5 Okrenite glavni ventil kako biste izvršili PUNJENJE.</p>	<p>6 Skinite mlaznicu i kapicu za zrak s pištolja. U svom priručniku potražite cjelovite upute o čišćenju.</p>
Português			
<p>1 Coloque o interruptor eléctrico/de selecção de função em OFF (desligado). Desligue o equipamento.</p>	<p>2 Reduza a pressão para o valor mínimo. Accione a pistola para descomprimir.</p>	<p>3 Engate o fecho do gatilho. 4 Coloque o tubo de drenagem no balde. 5 Rode a válvula de segurança para ferrar (PRIME).</p>	<p>6 Retire o bico e o espalhador da pistola. Consulte o manual da pistola para obter as instruções de limpeza completas.</p>

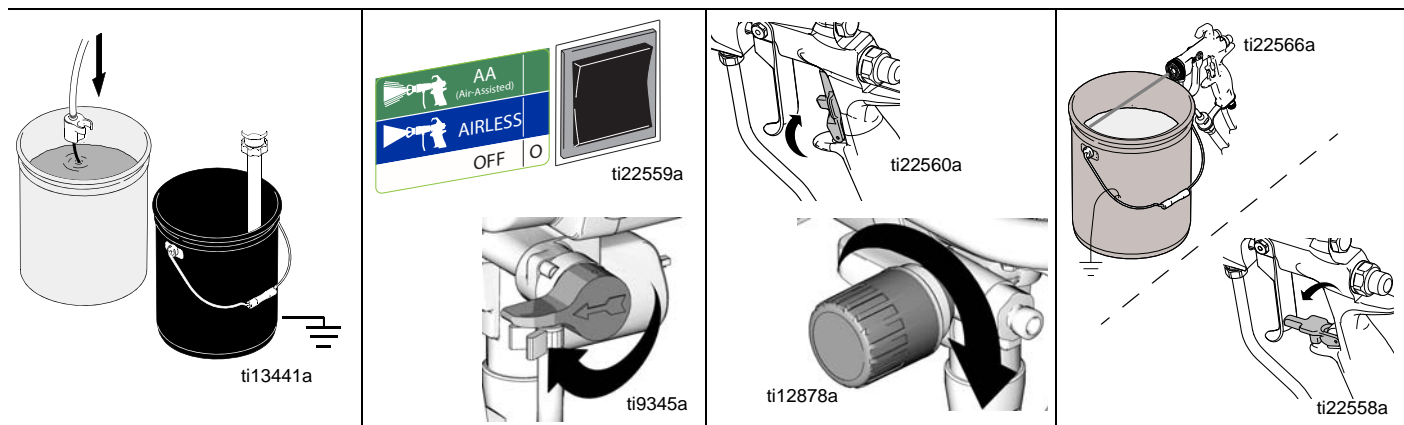

Italiano

- | | | | |
|--|---|---|--|
| <p>7 Rimuovere il flessibile del sifone dalla vernice e metterlo nel fluido di lavaggio. Utilizzare l'acqua per la vernice a base acquosa e l'acqua ragia minerale per la vernice a base oleosa.</p> | <p>8 Collegare lo spruzzatore.
9 Impostare l'interruttore di selezione funzione su AIRLESS.
10 Portare la valvola di adescamento nella posizione SPRAY.</p> | <p>11 Tenere la pistola contro il secchio della vernice.
12 Togliere la sicura del grilletto.
13 Attivare la pistola e aumentare la pressione finché non compare il fluido di lavaggio.</p> | <p>14 Interrompere l'azionamento della pistola. Spostare la pistola nel secchio di lavaggio, mantenere la pistola contro il secchio e azionare il grilletto per lavare completamente il sistema.</p> |
|--|---|---|--|

Türkçe

- | | | | |
|---|--|---|--|
| <p>7 Emiş borusunu boyadan çıkarın ve temizlik sıvısının içine yerleştirin. Temizlik sıvısı; su bazlı boyalar için su, solvent bazlı boyalar için solventtir.</p> | <p>8 Püskürtücüyü fişe takın.
9 Fonksiyon seçim anahtarını AIRLESS (Havasız) konumuna getirin.
10 Boşaltma valfini SPRAY (Püskürtme) konumuna getirin.</p> | <p>11 Tabancayı boya kovasına doğru tutun.
12 Tetik kilidini devreden çıkarın.
13 Su/Solvent gelene kadar tabancayı tetikleyin ve basıncı arttırın.</p> | <p>14 Tabancayı tetiklemeyi bırakın. Tabancayı yıkama kovasına götürüp kovaya doğru tutun ve tetiğe basarak sistemi tamamen yıkayın.</p> |
|---|--|---|--|

Ελληνικά

- | | | | |
|--|--|---|---|
| <p>7 Αφαιρέστε το σετ του σωλήνα αναρρόφησης από το δοχείο του χρώματος και τοποθετήστε το στο δοχείο με το υγρό πλυσίματος. Για χρώμα με βάση το νερό χρησιμοποιήστε νερό και για χρώμα με βάση το λάδι χρησιμοποιήστε διαλύτες πετρελαίου.</p> | <p>8 Συνδέστε τον ψεκαστήρα.
9 Ρυθμίστε τον διακόπτη επιλογής λειτουργίας στη θέση AIRLESS (ΧΩΡΙΣ ΑΕΡΑ).
10 Στρέψτε τη βαλβίδα προέγχυσης στη θέση SPRAY (ΨΕΚΑΣΜΟΣ).</p> | <p>11 Κρατήστε το πιστόλι σηματοδόντας στο δοχείο χρώματος.
12 Αποδεσμεύστε την ασφάλεια της σκανδάλης.
13 Πιέστε την σκανδάλη του πιστολιού και αυξήστε την πίεση έως ότου αρχίσει να τρέχει το υγρό πλυσίματος.</p> | <p>14 Σταματήστε να πατάτε τη σκανδάλη του πιστολιού. Φέρτε το πιστόλι στο δοχείο έκπλυσης, κρατήστε το προς το δοχείο και πατήστε τη σκανδάλη για να ξεπλύνετε καλά το σύστημα έκπλυσης.</p> |
|--|--|---|---|

Hrvatski

- | | | | |
|--|---|---|--|
| <p>7 Uklonite cijev-sifon iz boje i stavite ga u tekućinu za ispiranje. Za boju na bazi vode koristite vodu, a mineralni alkohol za uljanu boju.</p> | <p>8 Raspršivač uključite u napajanje.
9 Postavite sklopku za izbor funkcije u položaj AIRLESS (BEZ ZRAKA).
10 Primarni ventil okrenite na SPRAY.</p> | <p>11 Držite okrenuto prema posudi s bojom.
12 Otpustite blokadu otponca.
13 Aktivirajte pištolj i povećavajte tlak sve dok se ne pojavi tekućina za ispiranje.</p> | <p>14 Prestanite pritiskati otponac pištolja. Premjestite pištolj u posudu za ispiranje, usmjerite ga u posudu, aktivirajte pištolj kako biste temeljito isprali sustav.</p> |
|--|---|---|--|

Português

- | | | | |
|---|---|--|--|
| <p>7 Retire o conjunto do tubo de sucção da tinta e coloque-o no líquido de lavagem. Utilize água para tintas à base de água e diluente para tintas à base de óleo.</p> | <p>8 Ligue o equipamento.
9 Coloque o interruptor de seleção de função em alta pressão (AIRLESS).
10 Rode a válvula de ferrar para SPRAY.</p> | <p>11 Segure a pistola contra o balde de tinta.
12 Desengate o fecho do gatilho.
13 Accione a pistola e aumente a pressão até aparecer líquido de lavagem.</p> | <p>14 Deixe de accionar a pistola. Mova a pistola para o balde de resíduos, segure contra o balde, accione para lavar bem o sistema.</p> |
|---|---|--|--|

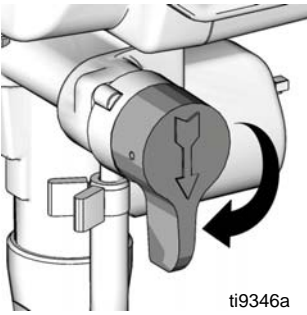
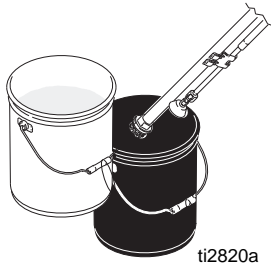
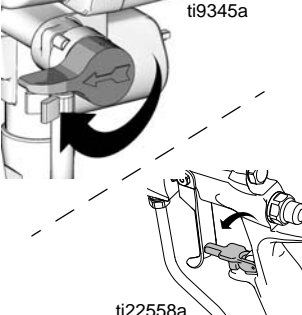
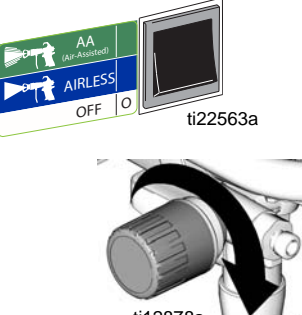
 <p>ti9346a</p>	 <p>ti2820a</p>	 <p>ti9345a ti22558a</p>	 <p>ti22563a ti12878a</p>
Italiano			
<p>14 Con la pistola sempre attiva, portare la valvola di adescamento in posizione ADESCAMENTO e consentire al fluido di lavaggio di circolare per 1-2 minuti, per pulire il tubo di drenaggio.</p>	<p>15 Sollevare il tubo del sifone sul fluido di lavaggio e far funzionare lo spruzzatore da 15 a 30 per scaricare il fluido.</p>	<p>16 Portare in posizione SPRUZZATURA la valvola di adescamento. 17 Togliere la sicura del grilletto e azionare la pistola nel secchio di lavaggio per scaricare il fluido dal flessibile.</p>	<p>18 Portare il selettore della funzione su AA (Air assisted - con supporto aria) o ON. 19 Attivare la pistola e aumentare lentamente la pressione pneumatica per soffiare il materiale fuori dai passaggi dell'aria della pistola.</p>
Türkçe			
<p>14 Tabancayı tetiklemeye devam ederken, ana çalıştırma valfini PRIME konumuna getirin ve drenaj borusunu temizlenmesi için temizleme sıvısının 1 ila 2 dakika devirdaim etmesine izin verin.</p>	<p>15 Emiş borusunu kovadaki su/solvent seviyesinin üzerine çıkarın ve su/solventin tahliyesi için 15 ila 30 saniye makineyi çalıştırın.</p>	<p>16 Ana valfi SPRAY konumuna çevirin. 17 Tetik kilidini devreden çıkarın ve hortumdaki sıvıyı boşaltmak için kovanın içine doğru tetiği çekin.</p>	<p>18 Fonksiyon seçim anahtarını AA'ya (Hava-Destekli) veya ON konumuna ayarlayın. 19 Tabancayı tetikleyin ve tabanca hava geçiş kanallarındaki malzeme dışarı çıkana kadar hava basıncını yavaşça artırın.</p>
Ελληνικά			
<p>14 Συνεχίζοντας να πατάτε τη σκανδάλη του πιστολιού, στρέψτε τη βαλβίδα προέγχυσης στη θέση PRIME (προέγχυση) και αφήστε το υγρό πλυσίματος να κυκλοφορήσει για 1 έως 2 λεπτά ώστε να καθαρίσει ο σωλήνας αποστράγγισης.</p>	<p>15 Ανασηκώστε το σωλήνα αναρρόφησης πάνω από το υγρό πλυσίματος και αφήστε το μηχάνημα βαφής να λειτουργήσει για 15 έως 30 δευτερόλεπτα ώστε να αποστραγγιστεί το υγρό.</p>	<p>16 Στρέψτε τη βαλβίδα προέγχυσης στη θέση SPRAY (ΨΕΚΑΣΜΟΣ). 17 Αποδεσμεύστε την ασφάλεια της σκανδάλης και πατήστε τη σκανδάλη του πιστολιού μέσα στο δοχείο έκπλυσης για να καθαριστεί ο εύκαμπτος σωλήνας από το υγρό.</p>	<p>18 Θέστε το διακόπτη επιλογής λειτουργίας στη θέση AA (με βοήθεια αέρα) ή στη θέση ON. 19 Πιέστε τη σκανδάλη και αυξήστε αργά την πίεση αέρα για να απομακρυνθεί το υλικό που βρίσκεται μέσα στους διαδρόμους αέρα του πιστολιού.</p>
Hrvatski			
<p>14 Kad dođete do aktiviranja pištolja, okrenite ventila za punjenje u položaj PUNJENJE i omogućite da tekućina cirkulira 1 do 2 minute kako biste očistili cijev za ispuštanje.</p>	<p>15 Podignite cijev-sifon iznad tekućine za ispiranje i aktivirajte raspršivač na 15 do 30 sekundi kako biste ispustili tekućinu.</p>	<p>16 Okrenite ventil za punjenje na SPRAY. 17 Deblokirajte sigurnosnu blokadu otkronca u posudu za ispiranje kako biste očistili tekućinu iz cijevi.</p>	<p>18 Postavite sklopku za izbor funkcija raspršivača u u položaj AA (Pomoću zraka) raspršivanje ili u položaj ON 19 Aktivirajte pištolj i lagano povećavajte tlak zraka da uklonite sve tvari iz kanala za prolaz zraka.</p>
Português			
<p>14 Com a pistola accionada, rode a válvula de segurança para ferrar (PRIME) e permita que o líquido de lavagem circule durante 1 a 2 minutos até que o tubo de drenagem fique limpo.</p>	<p>15 Coloque o tubo de sucção acima do nível do líquido de lavagem e coloque o equipamento em funcionamento durante 15 a 30 segundos, para drenar o líquido.</p>	<p>16 Rode a válvula de segurança para pintar (SPRAY). 17 Accione a pistola para o balde de lavagem para retirar o líquido do tubo flexível.</p>	<p>18 Coloque o interruptor de seleção de função em pneumática (AA) ou ligado (ON). 19 Accione a pistola e, lentamente, aumente a pressão do ar para fazer sair o material das passagens de ar da pistola.</p>

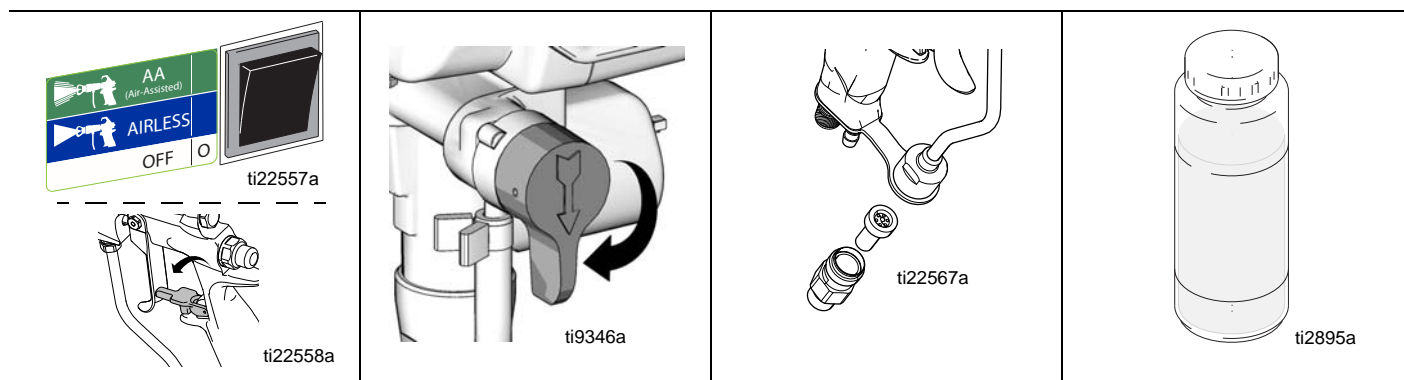

Italiano			
20	Portare l' interruttore di alimentazione/selezione della funzione su OFF.	22	Portare la valvola di adescamento in posizione ADESCAMENTO.
21	Inserire la sicura del grilletto.	23	Rimuovere il filtro dalla pistola. Pulire e ispezionare. Installare il filtro.
		24	Asciugare spruzzatore, flessibile e pistola con un panno intinto nell'acqua o nell' acqua ragia minerale.
		25	Se si lava con acqua, lavare di nuovo con acqua ragia minerale, o Armor per pompe e lasciare questo rivestimento protettivo per evitare il congelamento o la corrosione.
Türkçe			
20	Güç/fonksiyon seçim anahtarını OFF konumuna getirin.	22	Ana valfi PRIME konumuna çevirin.
21	Tetik kilidini devreye alın.	23	Filtreyi tabancadan sökün. Temizleyin ve kontrol edin. Filtreyi yerine takın.
		24	Su/solvente batırılmış bir bez ile makineyi, hortumu ve tabancayı silerek temizleyin.
		25	Eğer su ile temizliyorsanız, donmayı veya aşınmayı önlemeye yardımcı olacak bir koruyucu tabaka bırakmak için solvent veya Pump Armor ürünü ile yeniden temizleyin
Ελληνικά			
20	Θέστε τον διακόπτη επιλογής λειτουργίας του στη θέση OFF.	22	Στρέψτε τη βαλβίδα προέγχυσης στη θέση PRIME (προέγχυση).
21	Ασφαλίστε τη σκανδάλη.	23	Αφαιρέστε το φίλτρο από το πιστόλι. Καθαρίστε και ελέγξτε. Τοποθετήστε το φίλτρο.
		24	Σκουπίστε το μηχάνημα βαφής, τον ελαστικό σωλήνα και το πιστόλι με ένα πανί εμποτισμένο με νερό ή διαλύτες πετρελαίου.
		25	Εάν καθαρίζετε με νερό, ξεπλύνετε ξανά με διαλύτες πετρελαίου, λάδι ή Pump Armor ώστε να μείνει μια προστατευτική επικάλυψη στο μηχάνημα βαφής για να αποφύγετε ενδεχόμενο πάγωμα ή διάβρωση.
Hrvatski			
20	Postavite sklopku za uključivanje / izbor funkcija raspršivača u položaj OFF.	22	Okrenite glavni ventil u položaj PRIME.
21	Aktivirajte sigurnosnu blokadu otponca.	23	Skinite filter s pištolja. Očistite ga i pregledajte. Postavite filter.
		24	Raspršivač, cijev i pištolj obrišite krpom namočenom u vodi ili mineralnom alkoholu.
		25	Ako ispirate pomoću vode, ponovno ispirite mineralnim alkoholom, ili Pump Armor, kako bi se stvorio zaštitni sloj koji sprječava smrzavanje i koroziju.
Português			
20	Coloque o interruptor eléctrico/de selecção de função em OFF (desligado).	22	Rode a válvula de segurança para ferrar (PRIME).
21	Engate o fecho do gatilho.	23	Retire o filtro da pistola. Limpe e verifique. Instale o filtro.
		24	Limpe o equipamento de pintura, o tubo e a pistola com um pano embebido em água ou diluente.
		25	Se efectuar a lavagem com água, lave novamente com diluente ou Pump Armor para deixar um revestimento protector para ajudar a evitar congelação ou corrosão.

Riparazione / Tamirat / Επισκευή / Popravak / Reparação

Sostituzione del compressore/motore / Kompresörün/Motorun Değiştirilmesi / Αντικατάσταση Συμπιεστή/Κινητήρα / Zamjena kompresora/motora / Substituição do compressor/motor

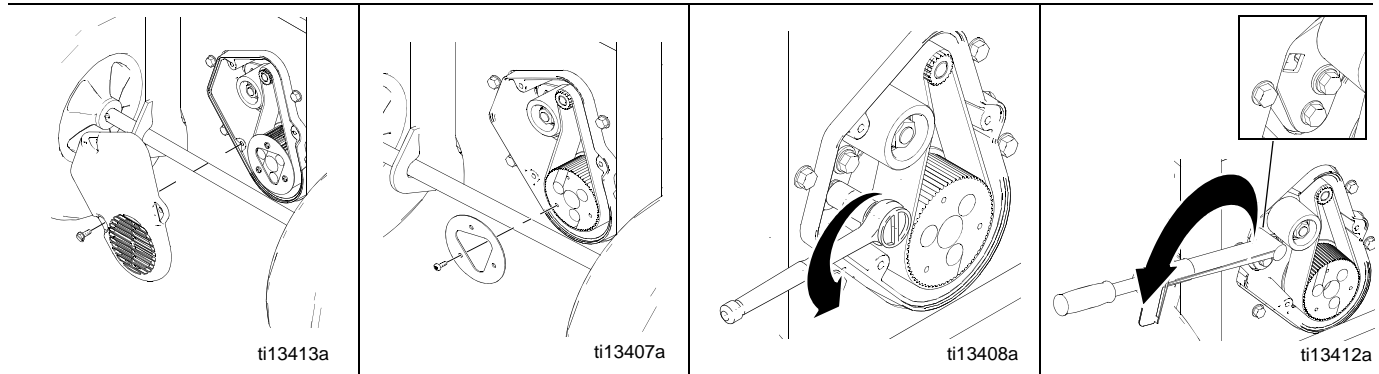

Italiano						
Rimozione della cinghia del compressore 1 Rimuovere le tre viti e il coperchio della cinghia.	2	Rimuovere tre viti e la piastra di guida della cinghia.	3	Allentare le viti della staffa della puleggia folle superiore e inferiore.	4	Tirare la parte posteriore dell' elemento folle e rimuovere la cinghia dalle pulegge.
Türkçe						
Kompresör Kayışının Sökülmesi 1 Üç vidayı ve kayış kapağını sökün.	2	Üç vidayı ve kayış kılavuz levhasını sökün.	3	Üst ve alt avara kasnağı destek vidalarını gevşetin.	4	Avara kasnağını geri çekin ve kayışı makaralardan sökün.
Ελληνικά						
Αφαίρεση του μάντα συμπιεστή 1 Αφαιρέστε τους τρεις κοχλίες και το κάλυμμα του μάντα.	2	Αφαιρέστε τους τρεις κοχλίες και την πλάκα καθοδήγησης μάντα.	3	Ξεσφίξτε τους πάνω και κάτω κοχλίες στηρίγματος τροχαλιών ενδιάμεσου τροχού μετάδοσης κίνησης.	4	Τραβήξτε τον ενδιάμεσο τροχό μετάδοσης κίνησης προς τα πίσω και αφαιρέστε τον μάντα από τις τροχαλίες.
Hrvatski						
Skidanje remena kompresora 1 Skinite tri vijka i poklopac remena.	2	Skinite tri vijka i vodeću ploču remena.	3	Otpustite gornji i donji vijak konzole zatezača remena.	4	Povucite zatezač remena natrag i skinite ga s remenica.
Português						
Remoção da correia do compressor 1 Remova os três parafusos e a cobertura da correia.	2	Retire os três parafusos e a placa guia da correia.	3	Desaperte os parafusos de cima e de baixo do suporte da polia intermediária.	4	Puxe a polia intermediária para trás e retire a correia das polias.

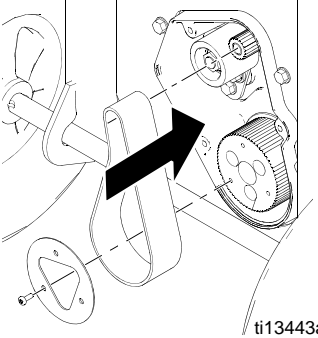
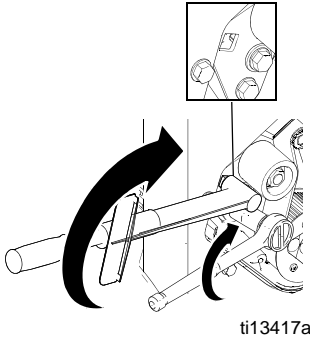
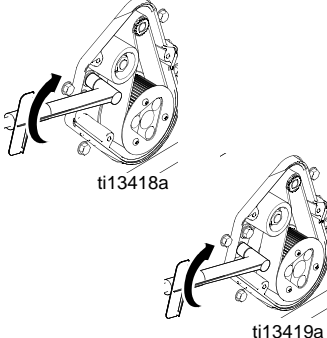
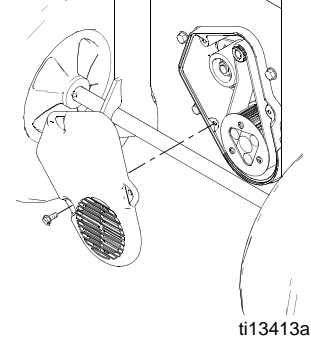
 <p>ti13443a</p>	 <p>ti13417a</p>	 <p>ti13418a ti13419a</p>	 <p>ti13413a</p>
Italiano			
<p>Installazione della cinghia del compressore</p> <p>1 Installare la piastra di guida e la cinghia con le tre viti.</p>	<p>2 Inserire la chiave dinamometrica nel foro quadrato e serrare a 60 in-lb per tensionare correttamente la cinghia. Serrare le viti della puleggia folle superiore e inferiore.</p>	<p>3 Serrare le viti della puleggia folle superiore e inferiore a 120 in-lb.</p>	<p>4 Installare il coperchio della cinghia con le tre viti.</p>
Türkçe			
<p>Kompresör Kayışının Montajı</p> <p>1 Kayışı ve kilavuz levhasını üç vidayla monte edin.</p>	<p>2 Tork anahtarını kare deliğe yerleştirin ve kayışta doğru gerilimi sağlamak için 60 in-lb'ye torklayın. Alt ve üst avara kasnak vidalarını sıkın.</p>	<p>3 Alt ve üst avara kasnak vidalarını 120 in-lb'ye torklayın.</p>	<p>4 Kayış kapağını üç vidayla yerleştirin.</p>
Ελληνικά			
<p>Εγκατάσταση ιμάντα συμπιεστή</p> <p>1 Τοποθετήστε τον ιμάντα και την πλάκα καθοδήγησης με τους τρεις κοχλίες.</p>	<p>2 Τοποθετήστε το κλειδί στρέψης στην τετράγωνη οπή και στρέψτε με ροπή 60 in-lb για να τανύσετε κατάλληλα τον ιμάντα. Σφίξτε τους πάνω και κάτω κοχλίες του ενδιάμεσου τροχού μετάδοσης κίνησης.</p>	<p>3 Στρέψτε τους πάνω και κάτω κοχλίες του ενδιάμεσου τροχού μετάδοσης κίνησης με ροπή 120 in-lb.</p>	<p>4 Εγκαταστήστε το κάλυμμα του ιμάντα με τους τρεις κοχλίες.</p>
Hrvatski			
<p>Postavljanje remena kompresora</p> <p>1 Montirajte remen i vodeću ploču s tri vijka.</p>	<p>2 Postavite moment ključ u pravokutni otvor i stegnite sa 60 in-lb na pravilno zategnut remen. Stegnite gornji i donji vijak zatezača.</p>	<p>3 Stegnite gornji i donji vijak zatezača na 120 in-lb.</p>	<p>4 Ugradite poklopac kontrolne kutije s tri vijka.</p>
Português			
<p>Instalação da correia do compressor</p> <p>1 Instale a correia e a placa guia com os três parafusos.</p>	<p>2 Coloque a chave dinamométrica no orifício quadrado e aperte com um momento de aperto de 60 in-lb (6,78 N.m) para aplicar a tensão correcta à correia. Aperte os parafusos de cima e de baixo da polia intermediária.</p>	<p>3 Aperte os parafusos de cima e de baixo da polia intermediária com um momento de aperto de 120 in-lb (13,58 N.m).</p>	<p>4 Instale a cobertura da correia com os três parafusos.</p>

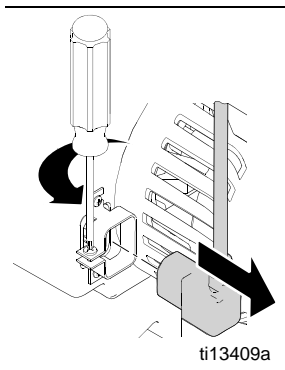
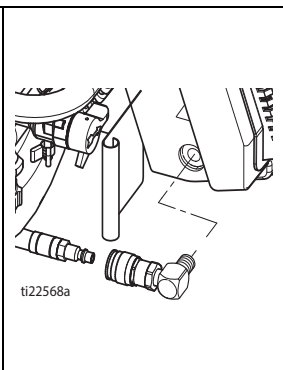
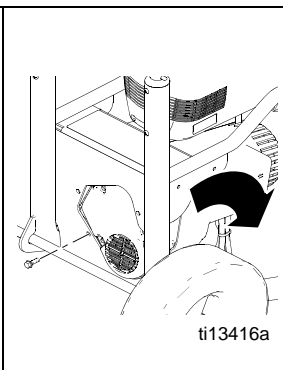
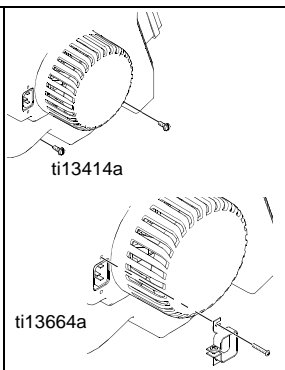
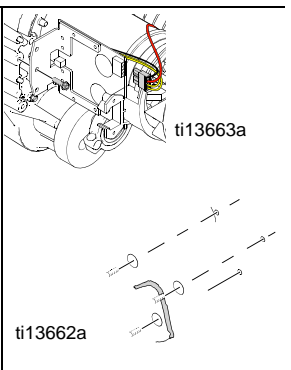
				
Italiano				
<p>Smontaggio del motore/ compressore</p> <p>1 Allentare la vite di bloccaggio del cavo IEC e togliere il connettore IEC dal compressore.</p>	<p>2 Smontare il flessibile dell'aria dal compressore e togliere il raccordo di uscita.</p>	<p>3 Togliere quattro viti. Inclinare verso il basso e in avanti il gruppo compressore per rimuovere lo spruzzatore. Posizionare il compressore su un banco di lavoro.</p> <p>4 Eseguire la procedura di smontaggio della cinghia, pagina 42.</p>	<p>5 Rimuovere due viti e il morsetto del cavo IEC. Rimuovere due viti e il mantello del compressore.</p>	<p>6 Scollegare i cavi che collegano il motore alla scheda di controllo. Togliere la scheda di controllo e la vite.</p> <p>7 Rimuovere le tre viti e il motore dal compressore.</p>
Türkçe				
<p>Kompresörün/ Motorun Sökülmesi</p> <p>1 IEC kablo sıkma vidasını gevşetin ve IEC fişini kompresörden sökün.</p>	<p>2 Hava hortumunu kompresörden sökün ve çıkış bağlantısını kompresörden sökün.</p>	<p>3 Dört vidayı sökün. Kompresör donanımını makineden sökmek için aşağı ve ileri yatırın. Kompresörü çalışma masasına yerleştirin.</p> <p>4 Kayış sökme prosedürünü uygulayın, sayfa 42.</p>	<p>5 İki vidayı ve IEC kablo kelepçesini sökün. İki vidayı ve kompresör kılıfını sökün.</p>	<p>6 Motordan kumanda kartına giden kabloları sökün. Kumanda kartı ve vidayı sökün.</p> <p>7 Üç vidayı ve motoru kompresörden sökün.</p>
Ελληνικά				
<p>Αφαίρεση του συμπιεστή/κινητήρα</p> <p>1 Ξεσφίξτε τον κοχλία σφιγκτήρα του καλωδίου IEC και αφαιρέστε το βύσμα IEC από το συμπιεστή.</p>	<p>2 Αφαιρέστε τον ελαστικό σωλήνα αέρα από το συμπιεστή και αφαιρέστε το εξάρτημα εξόδου από το συμπιεστή.</p>	<p>3 Αφαιρέστε τους τέσσερις κοχλίες. Γείρετε το συγκρότημα συμπιεστή προς τα κάτω και μπροστά για να το αφαιρέσετε από το μηχάνημα βαφής. Τοποθετήστε το συμπιεστή στον πάγκο εργασίας.</p> <p>4 Εκτελέστε τη διαδικασία αφαίρεσης ιμάντα, σελίδα 42.</p>	<p>5 Αφαιρέστε τους δύο κοχλίες και το σφιγκτήρα καλωδίου IEC. Αφαιρέστε τους δύο κοχλίες και το κάλυμμα του συμπιεστή.</p>	<p>6 Αποσυνδέστε την πλεξούδα καλωδίων από τον κινητήρα στον πίνακα ελέγχου. Αφαιρέστε τον πίνακα ελέγχου και τον κοχλία.</p> <p>7 Αφαιρέστε τους τρεις κοχλίες και τον κινητήρα από το συμπιεστή.</p>
Hrvatski				
<p>Skidanje kompresora/ motora</p> <p>1 Otpustite vijak IEC obujmice priključnog kabela i skinite IEC utikač s agregata.</p>	<p>2 Skinite zračno crijevo s kompresora i skinite izlazni priključak kompresora.</p>	<p>3 Skinite četiri vijka. Nagnite sklop kompresora naprijed prema dolje kako biste ga izvadili iz raspršivača. Postavite kompresor na radni stol.</p> <p>4 Provedite postupak skidanja remena na stranci 42.</p>	<p>5 Skinite dva vijka i obujmicu IEC kabela. Skinite dva vijka i oklop.</p>	<p>6 Odvojite kablovski snop koji povezuje motor i upravljačku ploču. Skinite upravljačku ploču i vijak.</p> <p>7 Skinite tri vijka i motor s kompresora.</p>
Português				
<p>Remoção do compressor/motor</p> <p>1 Desaperte o parafuso da braçadeira do cabo CEI e retire a ficha CEI do compressor.</p>	<p>2 Retire o tubo flexível pneumático e o conector de saída do compressor.</p>	<p>3 Retire os quatro parafusos. Incline o compressor para baixo e para a frente para o retirar do equipamento. Coloque o compressor na bancada de trabalho.</p> <p>4 Execute o procedimento de remoção da correia, descrito na página 42.</p>	<p>5 Retire os dois parafusos e a braçadeira do cabo CEI. Retire os dois parafusos e a blindagem do compressor.</p>	<p>6 Desligue a cablagem do motor até ao painel de controlo. Retire o painel de controlo e o parafuso.</p> <p>7 Retire os três parafusos e o motor do compressor.</p>

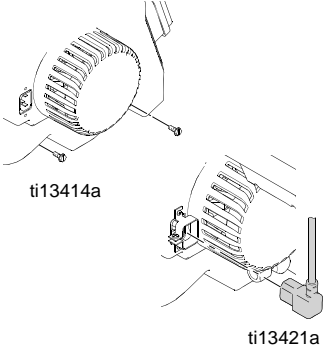
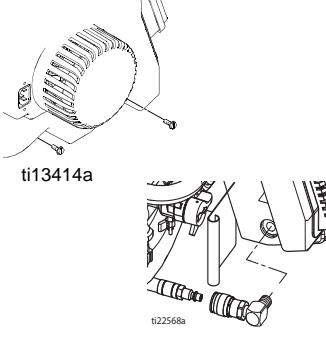
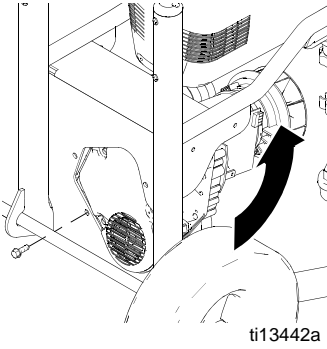
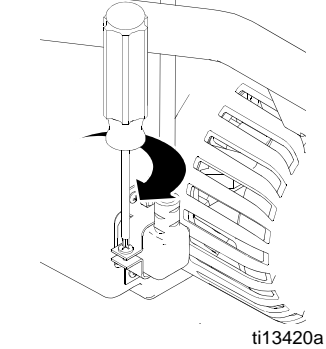
			
Italiano			
<p>Installazione del compressore/motore</p> <ol style="list-style-type: none"> 1 Installare il motore nel corpo del compressore con tre viti, serrandole con una coppia di 120 in-lb. 2 Collegare i cavi dal motore alla scheda di controllo. 	<ol style="list-style-type: none"> 3 Montare il mantello del compressore con due viti. Montare il morsetto del cavo IEC con due viti. 4 Montare il raccordo di ingresso aria ed eseguire la procedura Installazione della cinghia, pagina 43. 	<ol style="list-style-type: none"> 5 Inclinare il gruppo compressore prima verso l'alto, quindi di nuovo sul telaio. Montare quattro viti. 	<ol style="list-style-type: none"> 6 Montare il connettore IEC e serrare il morsetto del cavo. Montare il flessibile dell'aria nel raccordo di uscita.
Türkçe			
<p>Kompresör/Motor Montajı</p> <ol style="list-style-type: none"> 1 Motoru kompresör yatağına üç vidaya monte edin. Vidaları 120 in-lb'ya torklayın. 2 Motordan kumanda kartına giden kabloları bağlayın. 	<ol style="list-style-type: none"> 3 Kompresör kılıfını iki vidayla yerleştirin. IEC kablo kelepçesini iki vidayla monte edin. 4 Hava giriş bağlantısını yerleştirin ve Kayış Takma prosedürünü uygulayın, sayfa 43. 	<ol style="list-style-type: none"> 5 Kompresör donanımını yukarı ve geri yatırarak kasaya yerleştirin. Dört vidayı monte edin. 	<ol style="list-style-type: none"> 6 IEC konektörünü yerleştirin ve kablo kelepçesini sıkın. Hava hortumunu çıkış bağlantısına bağlayın.
Ελληνικά			
<p>Εγκατάσταση συμπιεστή/κινητήρα</p> <ol style="list-style-type: none"> 1 Εγκαταστήστε τον κινητήρα στο περίβλημα συμπιεστή με τους τρεις κοχλίες. Στρέψτε τους κοχλίες με ροπή 120 in-lb. 2 Συνδέστε την πλεξούδα καλωδίων από τον κινητήρα στον πίνακα ελέγχου. 	<ol style="list-style-type: none"> 3 Τοποθετήστε το κάλυμμα συμπιεστή με τους δύο κοχλίες. Τοποθετήστε το σφιγκτήρα καλωδίου IEC με τους δύο κοχλίες. 4 Τοποθετήστε το εξάρτημα εισόδου αέρα και εκτελέστε την Εγκατάσταση Ιμάντα, σελίδα 43. 	<ol style="list-style-type: none"> 5 Γείρετε το συγκρότημα συμπιεστή προς τα πάνω και πίσω στο πλαίσιο. Τοποθετήστε τους τέσσερις κοχλίες. 	<ol style="list-style-type: none"> 6 Τοποθετήστε το συνδετήρα IEC και σφίξτε το σφιγκτήρα του καλωδίου. Τοποθετήστε τον ελαστικό σωλήνα αέρα στο εξάρτημα εξόδου.
Hrvatski			
<p>Postavljanje kompresora/motora</p> <ol style="list-style-type: none"> 1 Montirajte motor s tri vijka na kućište kompresora. Vijke stegnite momentom od 120 in-lb. 2 Priključite kablovski snop s upravljačke ploče. 	<ol style="list-style-type: none"> 3 Montirajte oklop kompresora s dva vijka. Montirajte obujmicu IEC kabela pomoću dva vijka. 4 Montirajte priključak za dovod zraka i provedite Montažu remena, stranica 43. 	<ol style="list-style-type: none"> 5 Nagnite sklop kompresora natrag i prema gore u okvir. Montirajte četiri vijka. 	<ol style="list-style-type: none"> 6 Montirajte IEC konektor i stegnite obujmicu kabela. Montirajte izlazni priključak za zračni crijevo.
Português			
<p>Instalação do compressor/motor</p> <ol style="list-style-type: none"> 1 Instale o motor na caixa do compressor com três parafusos. Aperte os parafusos com um momento de aperto de 120 in-lb. 2 Ligue a cablagem do motor até ao painel de controlo. 	<ol style="list-style-type: none"> 3 Instale a blindagem do compressor com dois parafusos. Instale a braçadeira do cabo CEI com dois parafusos. 4 Instale o conector de entrada de ar e execute o procedimento de Instalação da correia, descrito na página 43. 	<ol style="list-style-type: none"> 5 Incline o compressor para cima e para trás, para encaixar na estrutura. Coloque os quatro parafusos. 	<ol style="list-style-type: none"> 6 Instale o conector CEI e aperte a braçadeira do cabo. Instale o tubo flexível pneumático no conector de saída.

Risoluzione dei problemi di base

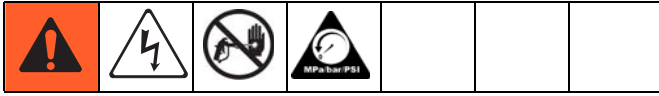

Consultare la presente tabella per la risoluzione dei problemi di base prima di portare lo spruzzatore presso un centro servizi di assistenza autorizzato Graco.

Problema	Che cosa controllare <i>(Se la verifica è positiva, passare al controllo successivo)</i>	Che cosa fare <i>(Quando la verifica non è positiva, fare riferimento a questa colonna)</i>
Lo spruzzatore non funziona		
Pressione del fluido di base	1. Impostazione della manopola del controllo della pressione. Il motore non funziona se è impostato al minimo (tutto in senso antiorario).	Aumentare lentamente l' impostazione della pressione per verificare se il motore parte.
	2. L' ugello di spruzzatura o il filtro del fluido possono essere intasati.	Scaricare la pressione , pagina 27. Quindi eliminare l'intasamento oppure pulire il filtro. Fare riferimento al manuale d' istruzioni della pistola, 313347.
Problemi meccanici generali	1. Vernice della pompa congelata o indurita	Scongelare lo spruzzatore, se al suo interno si è congelata acqua o vernice a base acquosa. Per scongelarlo, collocare lo spruzzatore in un ambiente caldo. Non avviare lo spruzzatore prima che si sia completamente scongelato. Se nello spruzzatore si è indurita o seccata della vernice, sostituire le guarnizioni della pompa. Vedere la pagina 84.
	2. Motore. Rimuovere il gruppo della scatola della trasmissione. Vedere pagina 84. Provare a far ruotare a mano la ventola.	Sostituire il motore se la ventola non gira. Vedere pagina 44, Sostituzione del pompante .
Pressione dell' aria di base	1. Selettore alimentazione/funzione.	Verificare che sia selezionato ON.
	2. La valvola di intercettazione dell'aria sulla pistola può essere chiusa.	Ruotare la valvola di regolazione dell' aria in senso antiorario per aprirla. Fare scorrere il cursore ON/OFF verso l' alto per aprire.

Problema	Che cosa controllare <i>(Se la verifica è positiva, passare al controllo successivo)</i>	Che cosa fare <i>(Quando la verifica non è positiva, fare riferimento a questa colonna)</i>
Problemi elettrici generali <i>Fare riferimento al Cablaggio, pagina 87</i>	1. Alimentazione elettrica. Il misuratore deve leggere: 105-130 Vca per modelli a 110-120 Vca e 210-255 Vca per modelli a 230 Vca.	Ripristinare l' interruttore automatico dell' edificio; sostituire i fusibili dell' edificio. Provare un' altra presa elettrica.
	2. Prolunga. Verificare la continuità della prolunga con un voltmetro.	Sostituire la prolunga. Utilizzare una prolunga più corta.
	3. Cavo di alimentazione dello spruzzatore. Ispezionare per eventuali danni come isolamento danneggiato o fili rotti.	Sostituire il cavo di alimentazione. Vedere pagina 84.
	4. Fusibile. Controllare il fusibile sostituibile sulla scheda di controllo (accanto all' interruttore ON/OFF).	Sostituire il fusibile dopo aver terminato l'ispezione del motore. Vedere pagina 86.
	5. I contatti del motore sono bloccati saldamente e collegati correttamente alla scheda di controllo.	Sostituire i morsetti allentati; crimpare sui fili. Accertarsi che i morsetti siano saldamente collegati. Pulire i morsetti della scheda di circuito. Ricollegare adeguatamente tutti i contatti.
	6. Interruttori termici del motore. I fili gialli del motore devono essere collegati mediante l' interruttore termico.	Sostituire il motore , pagina 84.
	7. Cappuccio della spazzola mancante o collegamenti della spazzola allentati. La spazzola deve essere lunga 1/4 in. (6 mm).	Sostituire il motore , pagina 84.
	8. Armatura del motore per bruciature, intaccature o forte rugosità.	Sostituire il motore , pagina 84.
	9. Armatura del motore per la presenza di cortocircuiti utilizzando un tester per armatura (dispositivo prova bobine), pagina 78.	Sostituire il motore , pagina 84.
	10. Controllo della pressione non collegato alla scheda di controllo.	Inserire i connettori del controllo di pressione nella scheda di controllo.

Problema	Che cosa controllare <i>(Se la verifica è positiva, passare al controllo successivo)</i>	Che cosa fare <i>(Quando la verifica non è positiva, fare riferimento a questa colonna)</i>
Uscita fluido bassa	1. Ugello usurato o intasato.	Scaricare la pressione , pagina 27. Sostituire o pulire l'ugello. Fare riferimento alle istruzioni nel manuale della pistola, 313347.
	2. Verificare se la pompa non continua a funzionare quando il grilletto viene premuto.	Riparare la pompa ; pagina 82.
	3. Perdite della valvola di adescamento.	Scaricare la pressione , pagina 27. Riparare la valvola di adescamento , pagina 84.
	4. Connessioni del flessibile di aspirazione.	Serrare tutte le connessioni lente. Controllare gli anelli di tenuta sul tubo flessibile di aspirazione.
	5. Alimentazione elettrica con un voltmetro. Il misuratore deve leggere 105-130 Vca per modelli a 110-120 Vca e 210-255 per modelli a 240 Vca. I voltaggi bassi riducono le prestazioni dello spruzzatore.	Ripristinare l' interruttore automatico dell' edificio; sostituire il fusibile dell' edificio. Riparare la presa elettrica o provarne un' altra.
	6. Dimensioni e lunghezza della prolunga.	Sostituire con una prolunga appropriata messa a terra, di tipo corretto, pagina 24.
	7. Contatti dal motore alla scheda del controllo della pressione per la presenza di connettori dei fili danneggiati o allentati. Ispezionare l'isolamento dei fili ed i morsetti per indicazioni di surriscaldamento.	Accertarsi che i perni dei morsetti siano centrati e che combacino bene con le controparti femmina. Sostituire un qualunque morsetto lento o filo danneggiato. Collegare di nuovo saldamente i morsetti.
	8. Spazzole del motore usurate, che devono misurare almeno 6 mm (1/4 in.).	Sostituire il motore , pagina 44.
	9. Spazzole del motore bloccate nelle sedi.	Pulire i porta spazzola. Rimuovere la polvere di carbonio utilizzando aria compressa per soffiare la polvere dalla spazzola.
	10. Pressione di stallo bassa. Girare la manopola per il controllo della pressione completamente in senso orario.	Sostituire il gruppo di controllo pressione , pagina 84.
	11. Armatura del motore per la presenza di cortocircuiti utilizzando un tester per armatura (dispositivo prova bobine), pagina 78.	Sostituire il motore , pagina 44.
	12. La pompa è adescata.	Adescare la pompa, pagina 30.
	13. Le sfere di ingresso e uscita non sono bloccate.	Ingresso: rimuovere il tubo di aspirazione e inserire una penna nel corpo di ingresso per estrarre la sfera e consentire un adescamento corretto. Uscita: inserire un cacciavite nella fessura e rimuovere lo sportello di accesso facilitato, pagina 23. Svitare la valvola di uscita con una presa da 3/4 in. Rimuovere e pulire il gruppo.

Problema	Che cosa controllare <i>(Se la verifica è positiva, passare al controllo successivo)</i>	Che cosa fare <i>(Quando la verifica non è positiva, fare riferimento a questa colonna)</i>
Il motore gira e la pompa funziona.	1. La valvola di adescamento è aperta o perde.	Chiudere o sostituire la valvola di adescamento, pagina 84.
	2. Alimentazione di vernice.	Riempire di nuovo ed adescare di nuovo la pompa.
	3. Filtro di ingresso intasato.	Smontare e pulire, quindi rimontare.
	4. Il tubo di aspirazione perde aria.	Serrare il dado. Controllare gli anelli di tenuta sul tubo con snodo.
	5. Verificare che la sfera dalla valvola di ingresso e di uscita siano montate correttamente e non presentino usura.	Pulire e riparare la pompa, pagina 82. Filtrare la vernice prima dell' utilizzo per rimuovere particelle che possano ostruire la pompa.
	6. Perdite intorno al dado premi-guarnizioni della gola, che potrebbero essere sintomo di usura o danni alle guarnizioni.	Sostituire la pompa e il modulo guarnizioni , pagina 84.
	7. Asta della pompa danneggiata.	Sostituire la pompa e il modulo guarnizioni , pagina 84.
Il motore gira ma la pompa non funziona	8. Ingranaggi o scatola di trasmissione.	Controllare il gruppo della scatola di trasmissione e gli ingranaggi per danni e sostituire se necessario, pagina 84.
Il motore è caldo e funziona a intermittenza	1. Accertarsi che la temperatura ambiente dove si trova lo spruzzatore non sia superiore a 46°C (115°F) e che lo spruzzatore non si trovi esposto al sole.	Se possibile, spostare lo spruzzatore in una zona più fresca in ombra.
	2. Le bobine del motore sono bruciate come si può constatare rimuovendo la spazzola positiva (rossa) e notando che le barre adiacenti del commutatore sono bruciate.	Sostituire il motore , pagina 44.
Basso livello di erogazione di aria alla pistola	1. Le valvole dell' aria sulla pistola possono essere chiuse.	Ruotare la valvola di regolazione dell' aria in senso antiorario per aprirla. Fare scorrere il cursore ON/OFF verso l' alto per aprire.
	2. I raccordi dell' aria possono essere allentati.	Verificare l' eventuale presenza di perdite di aria dai raccordi.
Basso livello di erogazione di aria alla pistola	3. Flessibile di alimentazione aria danneggiato (perdite).	Sostituire il flessibile di alimentazione aria.
	4. Filtro aspirazione aria intasato.	Pulire o sostituire il filtro aspirazione aria.
Compressore d' aria non in funzione	1. Selettore alimentazione/funzione	Impostare il selettore della funzione su ON; sostituire l'interruttore.
	2. Tensione al compressore inferiore a 105 Vca per i modelli da 110 - 120 Vca o inferiore a 210 Vca per i modelli da 240 Vca	Provare un' altra uscita. Ridurre la lunghezza della prolunga o aumentare il diametro della stessa.
	3. Connessioni di alimentazione allentate	Verificare che tutte le connessioni elettriche siano ben salde.
	4. Pressione di mandata eccessiva (ronzio del compressore)	Presenza di umidità congelata nella linea di alimentazione dell' aria.
	5. Pressione di mandata eccessiva (ronzio del compressore)	Attendere fino a quando tutta la pressione dell' aria è stata scaricata.
	6. Fusibile. Controllare il fusibile sostituibile sulla scheda di controllo del compressore.	Sostituire il fusibile una volta completata l'ispezione del motore, pagina 86.
	7. L' interruttore termico del compressore è aperto. Assicurarsi che la temperatura ambiente sia inferiore a 46°C (115° F).	Spostare lo spruzzatore in una zona più fresca e in ombra.
	8. Prestazioni del compressore scarse.	Compressore usurato, riparare il compressore con il Kit manutenzione compressore , pagina 86.

Problema	Che cosa controllare <i>(Se la verifica è positiva, passare al controllo successivo)</i>	Che cosa fare <i>(Quando la verifica non è positiva, fare riferimento a questa colonna)</i>
Cattiva distribuzione dello spruzzo	1. Gli attacchi del cappello di polverizzazione aria o del collettore aria sono intasati.	Immergere nel solvente per effettuare la pulizia.
	2. Cappello di polverizzazione usurato.	Sostituirlo.
	3. Ugello consumato.	Scaricare la pressione , pagina 27. Sostituire l' ugello. Fare riferimento alle istruzioni nel manuale della pistola, 313347.
Acqua nel ventaglio	1. Presenza di acqua nella linea dell' aria.	Montare il Kit separatore acqua, codice 257824, sulla linea dell' aria.

Problema generale: Nessun prodotto in uscita

Problema	Causa	Soluzione
L' interruttore di alimentazione è attivo e lo spruzzatore è collegato ma la pompa non funziona.	Vedere Risoluzione dei problemi di base , pagina 46.	
Il motore gira ma la pompa non si accende e spegne.	La trasmissione e/o il sistema di disinnesto sono danneggiati.	Sostituire la trasmissione e il sistema di disinnesto utilizzando il Kit riparazione trasmissione/sistema di disinnesto , pagina 84.
Il motore non gira.	Penetrazione di acqua o vernice nell' interruttore di controllo pressione o scheda di controllo in cortocircuito.	Pulire e/o asciugare, quindi riprovare. Se necessario, sostituire con il Kit interruttore di controllo pressione , pagina 84.

Problema generale: accumulo eccessivo di pressione

Problema	Causa	Soluzione
La valvola di adescamento/spruzzatura viene azionata automaticamente, rilasciando la pressione attraverso il tubo di drenaggio.	L' interruttore di controllo della pressione è usurato.	Sostituire l' interruttore di controllo della pressione con il Kit interruttore di controllo della pressione , pagina 84.
	Penetrazione di acqua o vernice nell'interruttore di controllo pressione o scheda di controllo in cortocircuito.	Pulire e/o asciugare, quindi riprovare. Se necessario, sostituire con il Kit interruttore di controllo pressione , pagina 84.
	Guasto scheda di controllo.	Vedere Diagnostica della scheda di controllo , pagina 79. Sostituire la scheda di controllo danneggiata con il Kit scheda di controllo , pagina 84.

Temel Arıza Tespit

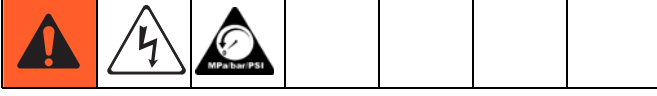

Makineyi Graco yetkili servis merkezine getirmeden önce bu Temel Arıza Tablosundaki tüm maddeleri kontrol edin.

Sorun	Kontrol Edilecekler (Kontrol OK ise bir sonraki kontrolü yapın)	Yapılacaklar (Eğer kontrol OK değilse bu kolona bakın)
Boya Püskürtme Cihazı Çalışmıyor		
Temel Sıvı Basıncı	1. Basınç kumanda düğmesi ayarı. Düğme minimuma ayarlandığında (saat yönünün tam aksi yönde) motor çalışmıyor.	Motorun çalışıp çalışmadığını kontrol etmek için yavaşça basınç ayarını artırın.
	2. Püskürtme ucu veya sıvı filtresi tıkalı olabilir.	Basıncı tahliye edin , sayfa 27. Ardından tıkanıklığı giderin veya tabanca filtresini temizleyin. 313347 nolu tabanca talimat kitapçığına bakın.
Temel Mekanik	1. Pompa donmuş veya sertleşmiş boya.	Makinede su veya su esaslı boya donmuşsa, makineyi ısıtarak çözün. Makinenin çözülmesi için makineyi ılık bir alana koyun. Tamamen çözülmeden makineyi çalıştırmayın. Eğer boya makine içinde sertleşmişse (kurumuşsa), pompa salmastralarını değiştirin. Bakınız sayfa 84.
	2. Motor. Tahrik karter montajını sökün. Bakınız sayfa 84. Fanı elle döndürmeyi deneyin.	Fan dönmezse motoru değiştirin. Bakınız sayfa 44, Motorun Değiştirilmesi .
Temel Hava Basıncı	1. Güç/fonksiyon seçici.	ON'un seçildiğinden emin olun.
	2. Tabancanın hava ON/OFF valfi kapalı olabilir.	Hava ayar valfini açmak için saat yönünün tersine çevirin. Açmak için ON/OFF hava valfini yukarı kaydırın.

Sorun	Kontrol Edilecekler (Kontrol OK ise bir sonraki kontrolü yapın)	Yapılacaklar (Eğer kontrol OK değilse bu kolona bakın)
Temel Elektrik Donanımı <i>Kablo temasına bakın, sayfa 87</i>	1. Elektrik kaynağı. Voltmetrede 110-120 VAC modelleri için 105-130 VAC ve 230 VAC modelleri için 210-255 VAC okunmalıdır.	Binanın akım anahtarını yeniden ayarlayın, binanın sigortalarını değiştirin. Bir başka priz deneyin.
	2. Uzatma kablosu. Voltmetreyle uzatma kablosunun sürekliliğini kontrol edin.	Uzatma kablosunu değiştirin. Daha kısa uzatma kablosu kullanın.
	3. Boya püskürtme cihazı elektrik kablosu. Kabloda veya yalıtımda bozukluk gibi hasarların olup olmadığını kontrol edin.	Elektrik güç kablosunu değiştirin. Bakınız sayfa 84.
	4. Sigorta. Kontrol kartındaki değiştirilebilir sigortaya bakın (ON/OFF düğmesinin yanında).	Motor kontrolünden sonra sigortayı değiştirin. Bakınız sayfa 86.
	5. Motor ara kabloları emniyetli bir biçimde tutturulmuş ve kontrol kartına doğru bağlanmış.	Gevşek terminalleri değiştirin; ara kabloları doğru kıvrın. Terminallerin sıkıca bağlandığından emin olun. Devre kart terminallerini temizleyin. Uçları güvenli biçimde yeniden bağlayın.
	6. Motor termal anahtarı. Sarı motor ara kabloları termal anahtarlar boyunca sürekliliğe sahip olmalıdır.	Motoru değiştirin, sayfa 84.
	7. Fırça başlığı yok veya fırça kablo bağlantıları gevşemiş. Fırça uzunluğu 1/4 in. (6 mm) olmalıdır.	Motoru değiştirin, sayfa 84.
	8. Motor armatür komütatöründe yanık bölgeler, oyuklar ve aşın kaba bölgeler.	Motoru değiştirin, sayfa 84.
	9. Armatür test aletiyle motor armatüründe kısa devre kontrolü veya döndürme testi yapın, sayfa 78.	Motoru değiştirin, sayfa 84.
	10. Basınç kumandası kontrol kartına takılmamış.	Basınç kumanda konektörünü kontrol kartına takın.

Sorun	Kontrol Edilecekler (Kontrol OK ise bir sonraki kontrolü yapın)	Yapılacaklar (Eğer kontrol OK değilse bu kolona bakın)
Düşük Sıvı Çıktısı	1. Aşınmış veya tıkanmış boya püskürtme ucu.	Basıncı tahliye edin , sayfa 27. Ucu değiştirin veya temizleyin. 313347 nolu tabanca talimat kitapçığına bakın.
	2. Tabancanın tetiği bırakıldığında pompanın strok hareketi yapmadığını doğrulayın.	Pompaya bakım yapın , sayfa 82.
	3. Primer valf sızdırıyor.	Basıncı tahliye edin , sayfa 27. Ardından Ana Valfi onarın, sayfa 84.
	4. Emme hortum bağlantıları.	Tüm gevşek bağlantıları sıkın. Emiş hortum borusundaki halka contaları kontrol edin.
	5. Voltmetreyle elektrik kaynağını kontrol edin. Voltmetrede 110-120 Vac modelleri için 105-130 Vac ve 240 Vac modelleri için 210-255 Vac okunmalıdır. Düşük voltaj boya püskürtme cihazının performansını düşürür.	Binanın akım anahtarını yeniden ayarlayın, binanın sigortasını değiştirin. Prizi onarın veya bir başka priz deneyin.
	6. Uzatma kablo ölçüsü ve uzunluğu.	Uygun, topraklanmış bir uzatma kablosuyla değiştirin, sayfa 24.
	7. Motordan devre kartına giden kablolar hasarlı veya kablo konektörleri gevşemiş. Kablo yalıtımında ve terminalerde aşırı ısınma belirtisi olup olmadığını kontrol edin.	Erkek terminal pimlerinin merkezlendiğinden ve diş uçlara sıkıca bağlandığından emin olun. Gevşek terminalleri veya hasarlı kabloları değiştirin. Uçları güvenli bir biçimde yeniden bağlayın.
	8. Minimum 1/4 in. (6 mm) olması gereken aşınmış motor fırçaları	Motoru değiştirin , sayfa 44.
	9. Fırça tutuculara motor fırçalarının bağlanması.	Fırça tutucuları temizleyin. Fırça tozunu dışarı üfleme için basınçlı hava kullanarak karbon tozunu çıkartın.
	10. Düşük rölantri basıncı. Basınç kontrol düğmesini saat yönünde tamamen döndürün.	Basınç Kumanda Donanımını değiştirin, sayfa 84.
	11. Armatür test aletiyle motor armatüründe kısa devre kontrolü veya döndürme testi yapın, sayfa 78.	Motoru değiştirin , sayfa 44.
	12. Pompa çalıştırıldı.	Pompayı çalıştırın, sayfa 30.
	13. Giriş ve çıkış bilyaları sıkışmamış	Giriş: Emiş borusunu sökün ve bilyayı yerinden oynatmak ve makinenin doğru çalışmasını sağlamak için kalemi giriş yatağına yerleştirin. Çıkış: Yuvaya tornavida yerleştirin ve Easy-Access kapısını sökün, sayfa 23. Çıkış valfini 3/4 in. soket kullanarak çıkartın. Donanımı sökün ve temizleyin.

Sorun	Kontrol Edilecekler (Kontrol OK ise bir sonraki kontrolü yapın)	Yapılacaklar (Eğer kontrol OK değilse bu kolona bakın)
Motor çalışıyor ve pompa strok hareketi yapıyor	1. Ana Valf açık veya sızdırıyor.	Ana valfi kapatın veya değiştirin, sayfa 84.
	2. Boya tedariki.	Yeniden doldurun ve pompayı yeniden başlatın.
	3. Giriş süzgeci tıkalı.	Sökün ve temizleyin, ardından yeniden monte edin.
	4. Emiş borusu hava sızdırıyor.	Somunu sıkın. Döner borudaki halka contaları kontrol edin.
	5. Emme valf bilyası ve çıkış bilyası doğru şekilde oturuyor, aşınmamış.	Pompayı temizleyin ve onarım, sayfa 82. Pompayı tıkayabilecek parçacıkları çıkarmak için kullanmadan önce boyayı süzgeçten geçirin.
	6. Aşınmış veya hasarlı salmastraların belirtisi olabilen, boğaz salmastra somununun çevresinde sızıntı.	Pompa ve Salmastra modülünü değiştirin, sayfa 84.
	7. Pompa rotu hasarlı.	Pompa ve Salmastra modülünü değiştirin, sayfa 84.
Motor çalışıyor ama pompa strok yapmıyor	8. Dişliler veya tahrik karteri.	Tahrik Kartel Donanımında ve dişlilerde hasar olup olmadığını kontrol edin, gerekirse değiştirin, sayfa 84.
Motor sıcak ve kesik kesik çalışıyor	1. Boya püskürtme cihazının bulunduğu ortamın sıcaklığının 115°F (46°C)'tan yüksek olmadığından ve boya püskürtme cihazının doğrudan güneş ışınına maruz kalmadığından emin olun.	Eğer mümkünse püskürtme cihazını gölge, daha serin bir bölgeye taşıyın.
	2. Pozitif (kırmızı) fırçanın sökülmesi ve yanındaki yanık komütatör çubuklarının mevcudiyetiyle ortaya çıkan yanık motor sarımları var.	Motoru değiştirin, sayfa 44.
Tabancada düşük hava çıktısı	1. Tabancanın hava valfleri kapalı olabilir.	Hava ayar valfini açmak için saat yönünün tersine çevirin. Açmak için ON/OFF hava valfini yukarı kaydırın.
	2. Hava bağlantıları gevşek olabilir.	Bağlantılarda hava sızıntısı olup olmadığını kontrol edin.
Tabancada düşük hava çıktısı	3. Hasarlı (sızdıran) hava tedarik hortumu.	Hava tedarik hortumunu değiştirin.
	4. Hava emme filtresi tıkalı	Hava emme filtre kitini temizleyin veya değiştirin.

Sorun	Kontrol Edilecekler (Kontrol OK ise bir sonraki kontrolü yapın)	Yapılacaklar (Eğer kontrol OK değilse bu kolona bakın)
Hava kompresörü çalışmıyor	1. Güç/fonksiyon seçme anahtarı.	Fonksiyon seçme anahtarını ON'a ayarlayın; anahtarı değiştirin.
	2. 110-120 Vac modelleri için kompresör voltajı 105 Vac'nin altında veya 240 Vac modelleri için 210 Vac'i altında.	Başka bir priz deneyin. Uzatma kablosunu kısaltın veya uzatma kablosu ayarını arttırın.
	3. Elektrik bağlantıları gevşek.	Tüm bağlantıların sıkı olduğundan emin olun.
	4. Aşırı başlık basıncı (kompresör gürültüsü).	Hava tedarik borusunda donmuş nem.
	5. Aşırı başlık basıncı (kompresör gürültüsü).	Hava basıncının sıfıra düşmesini bekleyin.
	6. Sigorta. Kompresör kumanda kartındaki değiştirilebilir sigortayı kontrol edin.	Motor muayenesini tamamladıktan sonra, sigortayı değiştirin, sayfa 86.
	7. Kompresör termal anahtarı açık. Dış hava sıcaklığının 115°F (46°C)'nin altında olduğundan emin olun.	Püskürtme cihazını gölgeli, daha serin bir bölgeye taşıyın.
	8. Düşük kompresör performansı.	Kompresör aşınmış; kompresörü Kompresör Servis Kitiyle onarın, sayfa 86.
Hava püskürtme yoğunluğu zayıf	1. Hava başlığı veya hava manifoldu hava kapıları tıkanmış.	Temizlemek için solvante batırın.
	2. Hava başlığı aşınmış.	Hava başlığını değiştirin.
	3. Aşınmış boya püskürtme ucu.	Basıncı tahliye edin , sayfa 27. Ucu değiştirin. 313347 nolu tabanca talimat kitapçığına bakın.
Püskürtülen boyada su var	1. Boruda su var.	Hava borusuna 257824 nolu Su Ayrıştırıcı Kiti ilave edin.

Genel Problem: Çıkış yok

Sorun	Olası Sebepler	Çözüm
Güç anahtarı açık ve makinenin fişi prizde ancak pompa strok yapmıyor.	Temel Arıza Tespit bölümüne bakın, sayfa 46.	
Motor çalışıyor ama pompa strok yapmıyor.	Dişli ve/veya bağlantı hasarlı.	Dişliyi ve bağlantıyı Dişli/Bağlantı Onarım Kitini kullanarak onarın, sayfa 84.
Motor çalışmıyor.	Su veya boya basınç kumanda anahtarına girmiş veya kumanda kartına kısa devre yaptırmış.	Temizleyin ve/veya kurutun ve yeniden deneyin. Gerekirse Basınç Kumanda Anahtar Kitini kullanarak değiştirin, sayfa 84.

Genel Problem: Aşırı Basınç Oluşumu

Sorun	Olası Sebepler	Çözüm
Çalıştırma/Püskürtme valfi otomatik olarak çalışır, basıncı drenaj borusundan tahliye eder.	Basınç kumanda anahtarı aşınmış.	Basınç Kumanda Anahtar Kitini kullanarak, basınç kumanda anahtarını değiştirin, sayfa 84.
	Su veya boya basınç kumanda anahtarına girmiş veya kumanda kartına kısa devre yaptırmış.	Temizleyin ve/veya kurutun ve yeniden deneyin. Gerekirse Basınç Kumanda Anahtar Kitini kullanarak değiştirin, sayfa 84.
	Kumanda kartı arızalı.	Kumanda Kartı Arıza Tespit , bölümüne bakın, sayfa 79. Arızalı kumanda kartını Kumanda Kart Kitini , kullanarak değiştirin, sayfa 84.

Βασική αντιμετώπιση προβλημάτων

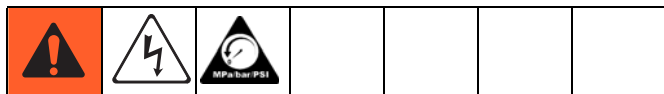

Ελέγξτε προσεκτικά τον παρόντα πίνακα αντιμετώπισης βασικών προβλημάτων πριν απευθυνθείτε σε εξουσιοδοτημένο συνεργείο επισκευής της Graco.

Πρόβλημα	Τι να ελέγξετε (Εάν δεν υπάρχει κανένα πρόβλημα, προχωρήστε στον επόμενο έλεγχο)	Τι να κάνετε (Αν διαπιστωθεί πρόβλημα, ανατρέξτε στην παρούσα στήλη)
Το μηχάνημα βαφής δεν λειτουργεί		
Πρόβλημα πίεσης ρευστών	<ol style="list-style-type: none"> 1. Ρύθμιση κομβίου ελέγχου της πίεσης. Ο κινητήρας δεν λειτουργεί αν έχει ρυθμιστεί στην ελάχιστη τιμή (πλήρως αριστερόστροφα). 2. Το μπεκ βαφής ή το φίλτρο ρευστού είναι πιθανώς φραγμένα. 	<p>Αυξήστε αργά την τιμή της πίεσης για να δείτε αν θα λειτουργήσει ο κινητήρας.</p> <p>Εκτονώστε την πίεση, σελίδα 27. Στη συνέχεια, αποφράξτε το ακροστόμιο ή καθαρίστε το φίλτρο του πιστολιού. Ανατρέξτε στο εγχειρίδιο χρήσης του πιστολιού, 313347.</p>
Απλό μηχανικό πρόβλημα	<ol style="list-style-type: none"> 1. Αναρροφήστε το παγωμένο ή σκληρωμένο χρώμα. 2. Κινητήρας. Αφαιρέστε το περίβλημα του συστήματος κίνησης. Βλέπε σελίδα 84. Επιχειρήστε να περιστρέψετε τον ανεμιστήρα με το χέρι. 	<p>Αναθερμάνετε το μηχάνημα βαφής σε περίπτωση που το υδρόχρωμα ή το χρώμα με βάση το νερό έχει παγώσει στο εσωτερικό του, τοποθετώντας το σε θερμό χώρο. Μην λειτουργείτε το μηχάνημα βαφής μέχρι να επανέλθει στη φυσιολογική θερμοκρασία. Σε περίπτωση που το χρώμα έχει σκληρύνει (στεγνώσει) στο εσωτερικό του μηχανήματος βαφής, αντικαταστήστε τα στεγανοποιητικά της αντλίας. Βλέπε σελίδα 84.</p> <p>Αντικαταστήστε τον κινητήρα σε περίπτωση που δεν λειτουργεί. Βλέπε σελίδα 44, Αντικατάσταση Κινητήρα.</p>
Απλό πρόβλημα πίεσης αέρα	<ol style="list-style-type: none"> 1. Επιλογέας τροφοδοσίας/λειτουργίας. 2. Η βαλβίδα ενεργοποίησης/απενεργοποίησης αέρα στο πιστόλι μπορεί να είναι κλειστή. 	<p>Βεβαιωθείτε ότι η επιλογή είναι ON.</p> <p>Στρέψτε τη βαλβίδα ρύθμισης αέρα αριστερόστροφα για να την ανοίξετε. Ολισθήστε το διακόπτη ενεργοποίησης/απενεργοποίησης αέρα προς τα πάνω για να την ανοίξετε.</p>

<p>Πρόβλημα</p>	<p>Τι να ελέγξετε (Εάν δεν υπάρχει κανένα πρόβλημα, προχωρήστε στον επόμενο έλεγχο)</p>	<p>Τι να κάνετε (Αν διαπιστωθεί πρόβλημα, ανατρέξτε στην παρούσα στήλη)</p>
<p>Απλό ηλεκτρικό πρόβλημα Βλέπε το διάγραμμα συρμάτωσης, σελίδα 87</p>	<p>1. Ηλεκτρική παροχή. Ο μετρητής πρέπει να εμφανίζει την ένδειξη 105-130 Vac για μοντέλα 110-120 Vac και 210-255 Vac για μοντέλα 230 Vac.</p>	<p>Ρυθμίστε εκ νέου το διακόπτη κυκλώματος του κτιρίου, αντικαταστήστε τις ασφάλειες του κτιρίου. Δοκιμάστε άλλη έξοδο (πρίζα).</p>
	<p>2. Καλώδιο προέκτασης. Ελέγξτε τη συνέχεια του καλωδίου προέκτασης με το βολτόμετρο.</p>	<p>Αντικαταστήστε με ένα κατάλληλο καλώδιο προέκτασης. Χρησιμοποιήστε καλώδιο προέκτασης μικρότερου μήκους.</p>
	<p>3. Καλώδιο παροχής ισχύος μηχανήματος βαφής. Ελέγξτε για ζημιές όπως θραύση της μόνωσης ή των καλωδίων.</p>	<p>Αντικαταστήστε το καλώδιο τροφοδοσίας ισχύος. Βλέπε σελίδα 84.</p>
	<p>4. Ασφάλεια τήξης. Ελέγξτε την ασφάλεια στον πίνακα ελέγχου (δίπλα στον διακόπτη ON/OFF).</p>	<p>Αντικαταστήστε την ασφάλεια αφότου ολοκληρώσετε τον έλεγχο του κινητήρα. Βλέπε σελίδα 86.</p>
	<p>5. Τα καλώδια του κινητήρα είναι καλά στερεωμένα και σωστά συνδεδεμένα στον πίνακα ελέγχου.</p>	<p>Αντικαταστήστε τους χαλαρούς ακροδέκτες και στερεώστε τους νέους στα καλώδια. Βεβαιωθείτε για τη σταθερότητα της σύνδεσης. Καθαρίστε τους ακροδέκτες του πίνακα κυκλώματος. Επανασυνδέστε και ασφαλίστε τα καλώδια.</p>
	<p>6. Θερμικός διακόπτης κινητήρα. Πρέπει να διασφαλίζεται η συνέχεια των κίτρινων καλωδίων του κινητήρα μέσα από τον θερμικό διακόπτη.</p>	<p>Αντικαταστήστε τον κινητήρα, σελίδα 84.</p>
	<p>7. Λείπει κάποιο καπάκι από τα καρβουνάκια ή οι συνδέσεις των καλωδίων στα καρβουνάκια είναι χαλαρές. Το μήκος των καρβουνακίων πρέπει να είναι 1/4 in. (6 mm).</p>	<p>Αντικαταστήστε τον κινητήρα, σελίδα 84.</p>
	<p>8. Μεταγωγέας για τη θωράκιση του κινητήρα από καψίματα, βαθουλώματα και υπερβολική τραχύτητα.</p>	<p>Αντικαταστήστε τον κινητήρα, σελίδα 84.</p>
	<p>9. Τη θωράκιση του κινητήρα για τυχόν βραχυκυκλώματα με τη χρήση οργάνου ελέγχου θωράκισης (βομβητής) ή εκτελέστε τη δοκιμή περιστροφής, σελίδα 78.</p>	<p>Αντικαταστήστε τον κινητήρα, σελίδα 84.</p>
	<p>10. Η διάταξη ελέγχου της πίεσης δεν έχει συνδεθεί στον πίνακα ελέγχου.</p>	<p>Εισαγάγετε τον συνδετήρα της διάταξης ελέγχου της πίεσης στον πίνακα ελέγχου.</p>

<p>Πρόβλημα</p>	<p>Τι να ελέγξετε (Εάν δεν υπάρχει κανένα πρόβλημα, προχωρήστε στον επόμενο έλεγχο)</p>	<p>Τι να κάνετε (Αν διαπιστωθεί πρόβλημα, ανατρέξτε στην παρούσα στήλη)</p>
<p>Χαμηλή έξοδος ρευστού</p>	<p>1. Φθαρμένο ή φραγμένο μπεκ βαφής.</p>	<p>Εκτονώστε την πίεση, σελίδα 27. Αντικαταστήστε ή καθαρίστε το μπεκ. Ανατρέξτε στις οδηγίες του εγχειριδίου για το πιστόλι, 313347.</p>
	<p>2. Βεβαιωθείτε ότι το έμβολο της αντλίας ακινητοποιείται όταν απελευθερώνεται η σκανδάλη του πιστολιού.</p>	<p>Επισκευάστε την αντλία, σελίδα 82.</p>
	<p>3. Διαρροή βαλβίδας προέγχυσης.</p>	<p>Εκτονώστε την πίεση, σελίδα 27. Κατόπιν, επισκευάστε τη βαλβίδα προέγχυσης, σελίδα 84.</p>
	<p>4. Συνδέσεις σωλήνων αναρρόφησης.</p>	<p>Σφίξτε τυχόν χαλαρές συνδέσεις. Ελέγξτε τους δακτύλιους-Ο στον σωλήνα αναρρόφησης.</p>
	<p>5. Ηλεκτρική παροχή με βολτόμετρο. Ο μετρητής πρέπει να εμφανίζει την ένδειξη 105-130 Vac για μοντέλα 110-120 Vac και 210-255 για μοντέλα 240 Vac. Οι χαμηλές τάσεις μειώνουν την απόδοση του μηχανήματος βαφής.</p>	<p>Ρυθμίστε εκ νέου το διακόπτη κυκλώματος του κτιρίου, αντικαταστήστε την ασφάλεια του κτιρίου. Επισκευάστε την ηλεκτρική έξοδο ή δοκιμάστε άλλη έξοδο (πρίζα).</p>
	<p>6. Μήκος και μέγεθος του καλωδίου προέκτασης.</p>	<p>Αντικαταστήστε με ένα κατάλληλο, γειωμένο καλώδιο προέκτασης, σελίδα 24.</p>
	<p>7. Τα καλώδια από τον κινητήρα προς τον πίνακα κυκλώματος για συνδετήρες καλωδίων με ενδείξεις χαλάρωσης. Ελέγξτε τη μόνωση της συρμάτωσης και τους ακροδέκτες για ενδείξεις υπερθέρμανσης.</p>	<p>Βεβαιωθείτε ότι οι πείροι των αρσενικών ακροδεκτών είναι κεντραρισμένοι και ασφαλώς συνδεδεμένοι στους θηλυκούς ακροδέκτες. Αντικαταστήστε τυχόν χαλαρούς ακροδέκτες ή συρματώσεις που φέρουν φθορές. Επανασυνδέστε τους ακροδέκτες στερεώνοντάς τους καλά.</p>
	<p>8. Τα καρβουνάκια του κινητήρα που έχουν φθαρεί πρέπει να είναι τουλάχιστον 1/4 in. (6 mm)</p>	<p>Αντικαταστήστε τον κινητήρα, σελίδα 44.</p>
	<p>9. Καρβουνάκια κινητήρα σφηνωμένα στις λαβές.</p>	<p>Καθαρίστε τις λαβές για τα καρβουνάκια. Χρησιμοποιήστε συμπιεσμένο αέρα για να απομακρύνετε τη σκόνη άνθρακα από τα καρβουνάκια.</p>
	<p>10. Χαμηλή πίεση αποδέσμευσης. Στρέψτε το κουμπί χειρισμού της διάταξης ελέγχου πίεσης πλήρως δεξιόστροφα.</p>	<p>Αντικαταστήστε το συγκρότημα ελέγχου πίεσης, σελίδα 84.</p>
	<p>11. Τη θωράκιση του κινητήρα για τυχόν βραχυκυκλώματα με τη χρήση οργάνου ελέγχου θωράκισης (βομβητής) ή εκτελέστε τη δοκιμή περιστροφής, σελίδα 78.</p>	<p>Αντικαταστήστε τον κινητήρα, σελίδα 44.</p>
	<p>12. Έχει γίνει προέγχυση της αντλίας.</p>	<p>Προβείτε σε προέγχυση της αντλίας, σελίδα 30.</p>
	<p>13. Οι μπίλιες εισόδου και εξόδου δεν έχουν «κολλήσει».</p>	<p>Είσοδος: Αφαιρέστε το σωλήνα αναρρόφησης και τοποθετήστε ένα μολύβι στο περίβλημα της εισόδου για να μετατοπίσετε τη μπίλια και να επιτρέψετε τη σωστή προέγχυση.</p> <p>Έξοδος: Εισάγετε ένα κατσαβίδι στη σχισμή και αφαιρέστε τη θύρα εύκολης πρόσβασης, σελίδα 23. Ξεβιδώστε τη βαλβίδα εξόδου με κατσαβίδι εσοχών 3/4 in. Αφαιρέστε και καθαρίστε το συγκρότημα.</p>

Πρόβλημα	Τι να ελέγξετε (Εάν δεν υπάρχει κανένα πρόβλημα, προχωρήστε στον επόμενο έλεγχο)	Τι να κάνετε (Αν διαπιστωθεί πρόβλημα, ανατρέξτε στην παρούσα στήλη)
Ο κινητήρας και η αντλία λειτουργούν	1. Η βαλβίδα προέγχυσης είναι ανοικτή ή παρουσιάζει διαρροή.	Κλείστε ή αντικαταστήστε τη βαλβίδα προέγχυσης, σελίδα 84.
	2. Παροχή χρώματος.	Αναγομώστε και προβείτε σε εκτόνωση της αντλίας.
	3. Φίλτρο αναρρόφησης φραγμένο.	Αφαιρέστε, καθαρίστε το και, στη συνέχεια, επανατοποθετήστε το.
	4. Ο σωλήνας αναρρόφησης παρουσιάζει διαρροή αέρα.	Σφίξτε το περικόχλιο. Ελέγξτε τους δακτύλιους-Ο στον σωλήνα περιστροφής.
	5. Η μπίλια της βαλβίδας αναρρόφησης και η μπίλια εξόδου του εμβόλου δεν είναι σωστά τοποθετημένες.	Καθαρίστε και επισκευάστε την αντλία, σελίδα 82. Φιλτράρετε το χρώμα πριν τη χρήση για την απομάκρυνση των σωματιδίων που θα μπορούσαν να φράξουν την αντλία.
	6. Διαρροή γύρω από το περικόχλιο στεγανοποίησης του στομίου, πιθανή ένδειξη φθοράς ή ζημίας των στεγανοποιητικών.	Αντικαταστήστε την αντλία και τη μονάδα στεγανοποιητικού , σελίδα 84.
	7. Το έμβολο της αντλίας έχει φθαρεί.	Αντικαταστήστε την αντλία και τη μονάδα στεγανοποιητικού , σελίδα 84.
Ο κινητήρας λειτουργεί αλλά η αντλία παραμένει αδρανής	8. Γρανάζια ή περίβλημα συστήματος κίνησης.	Ελέγξτε το συγκρότημα του περιβλήματος του συστήματος κίνησης και τα γρανάζια για ζημιές και αντικαταστήστε αν χρειάζεται, σελίδα 84.
Ο κινητήρας σε υψηλή θερμοκρασία και σε διαλείπουσα λειτουργία	1. Βεβαιωθείτε ότι η θερμοκρασία περιβάλλοντος στο χώρο που βρίσκεται το μηχάνημα βαφής δεν υπερβαίνει τους 115°F (46°C) και ότι το μηχάνημα βαφής δεν έρχεται σε άμεση επαφή με το φως του ήλιου.	Μετακινήστε, εάν είναι δυνατόν, το μηχάνημα βαφής σε μέρος σκιερό και δροσερό.
	2. Ο κινητήρας φέρει καμένες περιελίξεις, κάτι που μπορείτε να διαπιστώσετε εάν αφαιρέσετε το θετικό (κόκκινο) καρβουνάκι και δείτε καμένες τις ράβδους του μεταγωγέα.	Αντικαταστήστε τον κινητήρα , σελίδα 44.
Χαμηλή έξοδος αέρα στο πιστόλι	1. Οι βαλβίδες αέρα στο πιστόλι μπορεί να είναι κλειστές.	Στρέψτε τη βαλβίδα ρύθμισης αέρα αριστερόστροφα για να την ανοίξετε. Ολισθήστε το διακόπτη ενεργοποίησης/απενεργοποίησης αέρα προς τα πάνω για να την ανοίξετε.
	2. Οι συνδέσεις αέρα μπορεί να είναι χαλαρές.	Ελέγξτε όλες τις συνδέσεις για τυχόν διαρροές αέρα.
Χαμηλή έξοδος αέρα στο πιστόλι	3. Ελαστικός σωλήνας παροχής αέρα που έχει υποστεί βλάβη (διαρροή).	Αντικαταστήστε τον ελαστικό σωλήνα παροχής αέρα.
	4. Φραγμένο φίλτρο εισόδου αέρα.	Καθαρίστε ή αντικαταστήστε το φίλτρο εισόδου αέρα.

Πρόβλημα	Τι να ελέγξετε (Εάν δεν υπάρχει κανένα πρόβλημα, προχωρήστε στον επόμενο έλεγχο)	Τι να κάνετε (Αν διαπιστωθεί πρόβλημα, ανατρέξτε στην παρούσα στήλη)
Ο συμπιεστής αέρα δεν λειτουργεί	1. Διακόπτης επιλογέα λειτουργίας.	Θέστε τον διακόπτη επιλογέα λειτουργίας στη θέση ON <input type="checkbox"/> αντικαταστήστε τον διακόπτη.
	2. Η τάση στο συμπιεστή είναι κάτω από 105 Vac για τα μοντέλα 110 - 120 Vac ή κάτω από τα 210 Vac για τα μοντέλα 240 Vac.	Δοκιμάστε μια άλλη πρίζα. Μειώστε το μήκος του καλωδίου προέκτασης ή αυξήστε το διαμέτρημα του καλωδίου επέκτασης.
	3. Χαλαρές συνδέσεις τροφοδοσίας.	Βεβαιωθείτε ότι όλες οι συνδέσεις είναι σφιγμένες.
	4. Υπερβολική πίεση κεφαλής (ο συμπιεστής παράγει βόμβο).	Παγωμένη υγρασία στη γραμμή παροχής αέρα.
	5. Υπερβολική πίεση κεφαλής (ο συμπιεστής παράγει βόμβο).	Περιμένετε μέχρι η πίεση αέρα να εκτονωθεί στο μηδέν.
	6. Ασφάλεια. Ελέγξτε την ασφάλεια με δυνατότητα αντικατάστασης στον πίνακα ελέγχου του συμπιεστή.	Αντικαταστήστε την ασφάλεια αφού ολοκληρώσετε τον έλεγχο του κινητήρα, σελίδα 86.
	7. Ο θερμικός διακόπτης του συμπιεστή είναι ανοιχτός. Βεβαιωθείτε ότι η θερμοκρασία περιβάλλοντος είναι κάτω από 115°F (46°C).	Μετακινήστε το μηχάνημα βαφής σε μέρος σκιερό και δροσερό.
	8. Χαμηλή απόδοση συμπιεστή.	Φθαρμένος συμπιεστής <input type="checkbox"/> επισκευάστε το συμπιεστή με το κιτ σέρβις συμπιεστή , σελίδα 86.
Μη ικανοποιητικό μέγεθος δέσμης ψεκασμού αέρα	1. Οι θύρες αέρα πώματος αέρα ή πολλαπλής αέρα είναι φραγμένες.	Διαποτίστε με διαλύτη για καθαρισμό.
	2. Φθαρμένο πώμα αέρα.	Αντικαταστήστε το πώμα αέρα.
	3. Φθαρμένο μπεκ βαφής.	Εκτονώστε την πίεση , σελίδα 27. Αντικαταστήστε το μπεκ. Ανατρέξτε στις οδηγίες του εγχειριδίου για το πιστόλι, 313347.
Νερό στη δέσμη βαφής	1. Νερό στον αγωγό αέρα.	Προσθέστε το κιτ διαχωριστή νερού 257824 στον αγωγό αέρα.

Γενικό πρόβλημα: Καμία έξοδος

Πρόβλημα	Αιτία	Λύση
Ο διακόπτης παροχής ισχύος είναι στη θέση ON και το μηχάνημα βαφής συνδεδεμένο, αλλά η αντλία δεν περιστρέφεται.	Ανατρέξτε στην Αντιμετώπιση βασικών προβλημάτων , σελίδα 46.	
Ο κινητήρας λειτουργεί αλλά η αντλία παραμένει αδρανής.	Ζημιά στα γρανάζια και/ή στο μαγνητικό ζεύγος.	Αντικαταστήστε τα γρανάζια και το μαγνητικό ζεύγος χρησιμοποιώντας το Κιτ επισκευής γραναζιών/μαγνητικού ζεύγους , σελίδα 84.
Ο κινητήρας δε λειτουργεί.	Εισροή νερού ή χρώματος στον διακόπτη ελέγχου πίεσης ή βραχυκύκλωμα στον πίνακα ελέγχου.	Καθαρίστε και/ή στεγνώστε και προσπαθήστε ξανά. Αντικαταστήστε, εάν χρειάζεται, χρησιμοποιώντας το Κιτ διακόπτη ελέγχου πίεσης , σελίδα 84.

Γενικό πρόβλημα: Υπερβολική αύξηση πίεσης

Πρόβλημα	Αιτία	Λύση
Η βαλβίδα προέγχυσης/ψεκασμού ενεργοποιείται αυτόματα, παροχετεύοντάς την πίεση στο σωλήνα αποστράγγισης.	Ο διακόπτης ελέγχου πίεσης έχει υποστεί φθορά.	Αντικαταστήστε το διακόπτη ελέγχου πίεσης χρησιμοποιώντας το Κιτ διακόπτη ελέγχου πίεσης , σελίδα 84.
	Εισροή νερού ή χρώματος στον διακόπτη ελέγχου πίεσης ή βραχυκύκλωμα στον πίνακα ελέγχου.	Καθαρίστε και/ή στεγνώστε και προσπαθήστε ξανά. Αντικαταστήστε, εάν χρειάζεται, χρησιμοποιώντας το Κιτ διακόπτη ελέγχου πίεσης , σελίδα 84.
	Ο πίνακας ελέγχου δεν λειτουργεί.	Ανατρέξτε στη Διαγνωστική πίνακα ελέγχου , σελίδα 79. Αντικαταστήστε τον πίνακα ελέγχου που έχει υποστεί ζημιά χρησιμοποιώντας το Κιτ πίνακα ελέγχου , σελίδα 84.

Rješavanje osnovnih problema

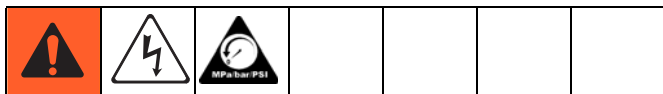

Provjerite sve u tablici za Rješavanje osnovnih problema prije nego raspršivač odnesete u Graco ovlaštenu servisnu centar.

Problem	Što treba provjeriti <i>(Ako provjera daje pozitivan rezultat, krenite na sljedeću provjeru)</i>	Što treba učiniti <i>(Ako provjera ne daje pozitivan rezultat, pogledajte ovaj stupac)</i>
Raspršivač ne radi		
Osnovni tlak tekućine	<ol style="list-style-type: none"> <li data-bbox="403 712 863 869">1. Podesite dugme za kontrolu tlaka. Motor neće raditi ako je ono postavljeno na minimum (sasvim u smjeru obrnutom od kretanja kazaljke na satu). <li data-bbox="403 869 863 972">2. Mlaznica raspršivača ili filter tekućine možda su začepljeni. 	<p data-bbox="863 712 1466 869">Polako povećajte tlak da vidite hoće li se motor pokrenuti.</p> <p data-bbox="863 869 1466 972">Otpustite tlak, stranica 27. Potom očistite začepljenje ili očistite filter pištolja. Pogledajte priručnik s uputama o pištolju, 313347.</p>
Osnovni mehanički problemi	<ol style="list-style-type: none"> <li data-bbox="403 972 863 1167">1. U pumpi je smrznuta ili stvrdnuta boja. <li data-bbox="403 1167 863 1263">2. Motor. Skinite sklop kućišta pogona. Pogledajte stranicu 84. Pokušajte rukom okretati ventilator. 	<p data-bbox="863 972 1466 1167">Odmrznite raspršivač ako se u njemu smrznula voda ili boja na vodenoj osnovi. Stavite raspršivač na toplo kako bi se odledio. Nemojte uključivati raspršivač dok se potpuno ne odmrzne. Ako se stvrdnula (osušila) boja u raspršivaču, zamijenite brtve na pumpi. Pogledajte stranicu 84.</p> <p data-bbox="863 1167 1466 1263">Zamijenite motor ako se ventilator ne okreće. Pogledajte stranicu 44, Zamjena motora.</p>
Osnovni tlak zraka	<ol style="list-style-type: none"> <li data-bbox="403 1263 863 1308">1. Izbornik za uključivanje/funkcije. <li data-bbox="403 1308 863 1406">2. Ventil za uključivanje/isključivanje dovoda zraka na pištolju je možda zatvoren. 	<p data-bbox="863 1263 1466 1308">Provjerite je li izbor uključen</p> <p data-bbox="863 1308 1466 1406">Okrećite ventil za podešavanje zraka u smjeru suprotnom od kazaljke na satu kako biste ga otvorili. Povucite ON/OFF zraka prema gore za otvaranje.</p>

Problem	Što treba provjeriti <i>(Ako provjera daje pozitivni rezultat, krenite na sljedeću provjeru)</i>	Što treba učiniti <i>(Ako provjera ne daje pozitivni rezultat, pogledajte ovaj stupac)</i>
Osnove električnog kruga <i>Pogledajte nacrt ožičenja, stranica 87</i>	1. Napajanje električnom energijom. Mjerač mora pokazati 105-130 VAC za modele od 110-120 VAC i 210-255 VAC za modele od 230 VAC.	Poništite prekidač strujnog kruga zgrade, zamijenite osigurače instalacija zgrade. Pokušajte s nekom drugom utičnicom.
	2. Produžni kabel. Provjerite kontinuitet produžnog kabela voltmetrom.	Zamijenite produžni kabel. Upotrijebite kraći produžni kabel.
	3. Žica za napajanje raspršivača. Pregledajte ima li kakvih oštećenja kao što su puknuta izolacija ili žice.	Zamijenite kabel za napajanje. Pogledajte stranicu 84.
	4. Osigurač. Provjerite zamjenjivi osigurač na kontrolnoj ploči (odmah pokraj prekidača za uključivanje/isključivanje).	Nakon dovršetka pregleda motora zamijenite osigurač. Pogledajte stranicu 86.
	5. Jesu li elektrode motora sigurno učvršćena i na odgovarajući način povezana s kontrolnom pločom.	Zamijenite olabavljene priključke; pričvrstite ih na elektrode. Pazite na to da priključci budu čvrsto spojeni. Očistite priključke kruga ploče. Ponovno pričvrstite elektrode.
	6. Toplinski prekidač motora. Žute elektrode motora moraju imati kontinuitet kroz toplinski prekidač.	Zamijenite Motor , stranica 84.
	7. Nedostaje poklopac četkica ili su priključci vodova četkica olabavljeni. Duljina četkice mora biti 1/4 in. (6 mm).	Zamijenite Motor , stranica 84.
	8. Ima li izgorjelih mjesta, udubljenja i ekstremne hrapavosti na ispravljaču rotora motora.	Zamijenite Motor , stranica 84.
	9. Ima li na rotoru motora kratkih spojeva – provjeriti testerom rotora ili provedite test vrtnjom, stranica 78.	Zamijenite Motor , stranica 84.
	10. Kontrola tlaka nije utaknuta u kontrolnu ploču.	Umetnite konektor kontrole tlaka u kontrolnu ploču.

Problem	Što treba provjeriti (Ako provjera daje pozitivni rezultat, krenite na sljedeću provjeru)	Što treba učiniti (Ako provjera ne daje pozitivni rezultat, pogledajte ovaj stupac)
Nizak protok tekućine	1. Istrošena ili začepljena mlaznica raspršivača.	Otpustite tlak , stranica 27. Zamijenite ili očistite mlaznicu. Pogledajte upute iz priručnika o pištolju, 313347.
	2. Provjerite da pumpa više ne radi kad otpustite otonac.	Servisirajte pumpu , stranica 82.
	3. Curenje na glavnom ventilu.	Otpustite tlak , stranica 27. Zatim popravite ventil za punjenje , stranica 84.
	4. Priključci usisne cijevi.	Zategnite sve labave spojeve. Provjerite o-prstenove na usisnoj cijevi.
	5. Provjeriti dovod električne energije voltmetrom. Mjerač mora pokazati 105-130 Vac za modele od 110-120 Vac i 210-255 za modele od 240 Vac. Niski napon smanjuje kvalitetu rada raspršivača.	Poništite prekidač strujnog kruga zgrade, zamijenite osigurač na instalacijama zgrade. Popravite električnu utičnicu ili pokušajte s drugom utičnicom.
	6. Veličina i duljina produžnog kabela.	Zamijenite ispravnim, uzemljenim produžnim kabelom stranica 24.
	7. Provjeriti elektrode s motora do kruga ploče radi otkrivanja oštećenih ili labavih konektora žice. Provjeriti izolaciju ožičenja i priključaka radi otkrivanja znakova pregrijavanja.	Pazite na to da muški priključci budu centrirani i čvrsto spojeni na ženske priključke. Zamijenite svaki olabavljen priključak ili oštećeno ožičenje. Ponovno učvrstite priključke.
	8. Istrošene četkice motora, najmanje moraju biti 6 mm.	Zamijenite Motor , stranica 44.
	9. Četkice motora zapinju u nosačima četkica.	Očistite nosače četkica. Uklonite ugljenu prašinu tako što ćete je otpuhati pomoću komprimiranog zraka.
	10. Niski tlak. Dugme za kontrolu tlaka okrenite sasvim u smjeru kretanja kazaljke na satu.	Zamijenite Sklop za kontrolu tlaka , stranica 84.
	11. Ima li na rotoru motora kratkih spojeva – provjeriti testerom rotora ili provedite test vrtnjom, stranica 78.	Zamijenite Motor , stranica 44.
	12. Pumpa je napunjena.	Napunite pumpu stranica 30.
	13. Ulazna i izlazna kuglica nisu zaglavljene.	Ulaz: Skinite usisnu cijev i gurnite kemijsku olovku u kućište ulaza kako biste pomaknuli kuglicu i omogućili pravilno punjenje. Izlaz: Umetnite izvijač u utor i skinite vratašca za lak pristup, stranica 23. Odvrnite izlazni ventil s nasadnim ključem od 3/4 inča. Skinite i očistite sklop.

Problem	Što treba provjeriti (Ako provjera daje pozitivan rezultat, krenite na sljedeću provjeru)	Što treba učiniti (Ako provjera ne daje pozitivan rezultat, pogledajte ovaj stupac)
Motor i pumpa rade	1. Ventil za punjenje je otvoren i propušta.	Zatvorite ili zamijenite ventil za punjenje, stranica 84.
	2. Dovod boje.	Dopunite pumpu i stavite je pod napon.
	3. Začepljen pročistač usisa.	Skinite ga i očistite, a zatim ponovno ugradite.
	4. Usisna cijev propušta zrak.	Pritegnite maticu. Provjerite o-prstene na okretnoj cijevi.
	5. Kuglica usisnog ventila i izlazna kuglica dosjedaju kako treba i nisu istrošene.	Očistite i popravite pumpu, stranica 82. Procijedite boju prije uporabe radi uklanjanja čestica koje bi mogle začepiti pumpu.
	6. Ima li curenja oko brtve matice otvora, što može upućivati na to da su brtve istrošene ili oštećene.	Zamijenite Pumpu i brtveni modul, stranica 84.
	7. Šipka pumpe oštećena.	Zamijenite Pumpu i brtveni modul, stranica 84.
Motor radi ali pumpa ne radi	8. Zupčanci ili kućište pogona.	Pregledajte sklop kućišta pogona te zupčanike kako biste otkrili ima li kakvih oštećenja i prema potrebi ih zamijenite, stranica 84
Motor je vruć i radi isprekidano	1. Pazite na to da temperatura okoliša u kojem se raspršivač nalazi nije viša od 46°C te da raspršivač nije na izravnom udaru sunca.	Prema mogućnosti, pomaknite raspršivač u zasjenjeno, svježije područje.
	2. Na motoru su izgorjela krilca, što možete primijetiti ako uklonite pozitivnu (crvenu) četkicu i pogledate izgorjele susjedne šipke ispravljača.	Zamijenite Motor , stranica 44.
Nizak protok zraka na pištolju	1. Zračni ventili na pištolju su možda zatvoreni.	Okrećite ventil za podešavanje zraka u smjeru suprotnom od kazaljke na satu kako biste ga otvorili. Povucite ON/OFF zraka prema gore za otvaranje.
	2. Spojnice zraka možda su olabavljene.	Provjerite propušta li neka od spojnica zrak.
Nizak protok zraka na pištolju	3. Oštećeno crijevo za dovod zraka (crijevo propušta).	Zamijenite crijevo za dovod zraka.
	4. Filtar za usis zraka je začepljen.	Očistite ili zamijenite filtar za usis zraka.

Problem	Što treba provjeriti <i>(Ako provjera daje pozitivni rezultat, krenite na sljedeću provjeru)</i>	Što treba učiniti <i>(Ako provjera ne daje pozitivni rezultat, pogledajte ovaj stupac)</i>
Kompresor zraka ne radi	1. Sklopka za napajanje/izbor funkcije.	Sklopku za izbor funkcije postavite na ON; zamijenite sklopku.
	2. Napon kompresora ispod 105 Vac za modele od 110 - 120 Vac ili ispod 210 Vac za modele od 240 Vac.	Pokušajte s drugom utičnicom. Skratite produžni kabel ili upotrijebite deblji kabel.
	3. Olabavljeni električni vodovi.	Uvjerite se da su svi spojevi čvrsti.
	4. Previsoki tlak glave kompresora (kompresor zuji).	Smrznuta vlaga u grani dovoda zraka.
	5. Previsoki tlak glave kompresora (kompresor zuji).	Pričekajte da se tlak zraka smanji na nulu.
	6. Osigurač. Provjerite zamjenjivi osigurač na upravljačkoj ploči kompresora.	Zamijenite osigurač nakon dovršenja pregleda motora, stranica 86.
	7. Termička sklopka kompresora je otvorena. Temperatura okoline mora biti ispod 46°C (115°F).	Premjestite raspršivač u zatamnjeno, hladnije područje.
	8. Kompresor slabo radi.	Kompresor je istrošen; popravite ga Kompletom za popravke , stranica 86.
Loše raspršivanje	1. Otvori za zrak na kapici za zrak ili na usisnoj grani su začepljeni.	Kako biste ih očistili natopite ih u razrjeđivaču.
	2. Zračna kapica je istrošena.	Zamijenite zračnu kapicu.
	3. Istrošena mlaznica.	Otpustite tlak , stranica 27. Zamijenite mlaznicu. Pogledajte upute iz priručnika o pištolju, 313347.
Voda u uzorku	1. Voda u zračnom vodu.	Dodajte komplet separatora za vodu 257824 u zračni vod.

Opći problem: Nema izlaza

Problem	Uzrok	Rješenje
Sklopka za napajanje je uključena i raspršivač je uključen u utičnicu, no pumpa i dalje ne radi.	Pogledajte Rješavanje osnovnih problema , stranica 46.	
Motor radi, ali pumpa ne radi.	Zupčanik i jaram su oštećeni.	Zamijenite zupčanik i jaram pomoću Kompleta za popravak zupčanika/jarma , stranica 84.
Motor ne radi.	Voda ili boja su prodrli u upravljačku sklopku ili su izazvali kratki spoj na upravljačkoj ploči.	Očistite i/ili osušite ih i pokušajte opet. Prema potrebi ih zamijenite pomoću Kompleta sklopke za regulaciju tlaka , stranica 84.

Opći problem: Stvaranje prekomjernog tlaka

Problem	Uzrok	Rješenje
Ventil za punjenje/prskanje pokreće se automatski, oslobađajući tlak kroz cijev za ispuštanje.	Sklopka za regulaciju tlaka je istrošena.	Zamijenite sklopku za regulaciju tlaka pomoću Kompleta sklopke za regulaciju tlaka , stranica 84.
	Voda ili boja su prodrli u upravljačku sklopku ili su izazvali kratki spoj na upravljačkoj ploči.	Očistite i/ili osušite ih i pokušajte opet. Prema potrebi ih zamijenite pomoću Kompleta sklopke za regulaciju tlaka , stranica 84.
	Upravljačka ploča je u kvaru.	Pogledajte Dijagnostika upravljačke ploče , stranica 79. Zamijenite oštećenu upravljačku ploču pomoću Kompleta za upravljačku ploču , stranica 84.

Detecção e resolução de problemas básicos



Antes de levar o equipamento a um centro de assistência autorizado Graco, verifique todos os pontos desta tabela de detecção e resolução de problemas básicos.

Problema	O que verificar <i>(Se não detectar problemas na verificação, avance para a verificação seguinte)</i>	O que fazer <i>(Se detectar problemas na verificação, consulte esta coluna)</i>
O equipamento não funciona		
Pressão básica do líquido	1. Posição do botão regulador da pressão. O motor não funcionará se estiver na posição mínima (totalmente no sentido contrário ao dos ponteiros do relógio).	Aumente lentamente o valor da pressão para ver se o motor é accionado.
	2. O bico ou o filtro de líquido poderão estar obstruídos.	Efectue a descompressão ; página 27. Elimine a obstrução ou limpe o filtro da pistola. Consulte o manual de instruções da pistola, 313347.
Procedimentos mecânicos básicos	1. Bomba congelada ou tinta seca.	Descongele o equipamento se este contiver tinta à base de água ou água congelada. Coloque-o numa zona quente para o descongelar. Não ligue o equipamento enquanto este não estiver totalmente descongelado. Se a tinta tiver endurecido (secado) no equipamento, substitua os empanques da bomba. Consulte a página 84.
	2. Motor. Retire a unidade da caixa de transmissão. Consulte a página 84. Tente rodar a ventoinha à mão.	Substitua o motor se a ventoinha não rodar. Consulte a página 44, Substituição do motor .
Pressão básica do ar	1. Selector de alimentação/função.	Certifique-se de que está seleccionado ON (ligado).
	2. A válvula pneumática de duas posições pode estar obstruída.	Rode a válvula de regulação do ar para a esquerda, para abrir. Faça deslizar a válvula pneumática de duas posições para cima, para abrir.

<p>Problema</p>	<p>O que verificar (Se não detectar problemas na verificação, avance para a verificação seguinte)</p>	<p>O que fazer (Se detectar problemas na verificação, consulte esta coluna)</p>
<p>Procedimentos eléctricos básicos</p> <p>Consulte o esquema das ligações eléctricas, na página 87</p>	<p>1. Alimentação eléctrica. O contador deverá indicar 105-130 VCA para os modelos de 110-120 VCA e 210-255 VCA para os modelos de 230 VCA.</p>	<p>Restaure o disjuntor geral, substitua os fusíveis gerais. Utilize outra tomada.</p>
	<p>2. Cabo de extensão. Verifique a continuidade do cabo de extensão com um voltímetro.</p>	<p>Substitua o cabo de extensão. Utilize um cabo de extensão menor.</p>
	<p>3. Cabo de alimentação do equipamento. Verifique se possui danos, tais como isolamentos ou fios partidos.</p>	<p>Substitua o cabo de alimentação. Consulte a página 84.</p>
	<p>4. Fusível. Verifique o fusível sobresselente no painel de controlo (junto ao interruptor de ligar e desligar, ON/OFF).</p>	<p>Substitua o fusível depois de concluída a inspecção. Consulte a página 86.</p>
	<p>5. Os fios do motor estão bem fixos e devidamente ligados ao painel de controlo.</p>	<p>Substitua os terminais folgados; crave aos fios. Certifique-se de que os terminais estão devidamente ligados.</p> <p>Limpe os terminais da placa de circuito interno. Volte a ligar os fios devidamente.</p>
	<p>6. Interruptor térmico do motor. Os fios amarelos do motor devem ter continuidade através do interruptor térmico.</p>	<p>Substitua o Motor; página 84.</p>
	<p>7. Tampa da escova em falta ou ligações dos fios da escova soltas. A dimensão das escovas deverá ser de 6 mm (1/4 pol.).</p>	<p>Substitua o Motor; página 84.</p>
	<p>8. Pontos queimados, goivas e rigidez extrema no comutador do induzido do motor.</p>	<p>Substitua o Motor; página 84.</p>
	<p>9. Curtos-circuitos no induzido do motor, utilizando o verificador de induzido (aparelho electromagnético utilizado para experimentar induzidos) ou efectue o teste de rotação, da página 78.</p>	<p>Substitua o Motor; página 84.</p>
	<p>10. O regulador da pressão não está ligado ao painel de controlo.</p>	<p>Insira o conector do regulador da pressão no painel de controlo.</p>

Problema	O que verificar <i>(Se não detectar problemas na verificação, avance para a verificação seguinte)</i>	O que fazer <i>(Se detectar problemas na verificação, consulte esta coluna)</i>
Saída de produto reduzida	1. Bico de pintura gasto ou obstruído.	Efectue a descompressão ; página 27. Substitua ou limpe o bico. Consulte o manual de instruções da pistola, 313347.
	2. Verifique se a bomba continua a funcionar depois de soltar o gatilho da pistola.	Repare a Bomba ; página 82.
	3. Fuga da válvula de segurança.	Efectue a descompressão ; página 27. Em seguida, repare a Válvula de segurança ; página 84.
	4. Ligações do tubo flexível de aspiração.	Aperte as ligações soltas. Verifique os O-rings do tubo flexível de aspiração.
	5. Alimentação eléctrica com um voltímetro. O contador deverá indicar 105-130 VCA para os modelos de 110-120 VCA e 210-255 para os modelos de 240 VCA. As baixas voltagens reduzem o desempenho do equipamento.	Restaure o disjuntor geral; substitua o fusível geral. Repare a tomada eléctrica ou utilize outra tomada.
	6. Tamanho e comprimento do cabo de extensão. .	Substitua por um cabo de extensão com ligação à terra adequado; página 24.
	7. Fios ou conectores de fios danificados ou folgados do motor para a placa de circuito interno. Verifique se há sinais de sobreaquecimento no isolamento das ligações e nos terminais.	Certifique-se de que os pinos dos terminais macho se encontram centrados e bem ligados aos terminais fêmea. Substitua eventuais terminais folgados ou ligações danificadas. Volte a ligar devidamente os terminais.
	8. Escovas do motor gastas; deverão ter no mínimo 6 mm (1/4 pol.).	Substitua o Motor ; página 44.
	9. Escovas do motor enroladas nos suportes.	Limpe os suportes das escovas. Retire o pó de carbono com ar comprimido para retirar o pó da escova.
	10. Baixa pressão de perda. Rode o botão regulador da pressão totalmente no sentido dos ponteiros do relógio.	Substitua a Unidade reguladora da pressão ; página 84.
	11. Curtos-circuitos no induzido do motor, utilizando o verificador de induzido (aparelho electromagnético utilizado para experimentar induzidos) ou efectue o teste de rotação, da página 78.	Substitua o Motor ; página 44.
	12. A bomba está ferrada.	Ferre a bomba; página 30.
	13. As esferas de admissão e saída não estão presas.	Admissão : retire o tubo de aspiração e coloque um lápis na câmara de entrada para soltar a esfera e permitir uma ferragem adequada. Saída : introduza uma chave de parafusos na ranhura e retire a porta de acesso fácil; página 23. Desaperte a válvula de saída com uma chave de caixa de 3/4 pol. Retire e limpe a unidade.

Problema	O que verificar <i>(Se não detectar problemas na verificação, avance para a verificação seguinte)</i>	O que fazer <i>(Se detectar problemas na verificação, consulte esta coluna)</i>
O motor e a bomba funcionam	1. A válvula de segurança está aberta ou apresenta uma fuga.	Feche ou substitua a válvula de segurança; página 84.
	2. Fornecimento de tinta.	Volte a encher e a ferrar a bomba.
	3. Filtro de admissão obstruído.	Retire o filtro, limpe-o e volte a instalar.
	4. Fuga de ar no tubo de sucção.	Aperte a porca. Verifique os O-rings do tubo articulado.
	5. As esferas da válvula de admissão e de saída assentam correctamente e não estão desgastadas.	Limpe e repare a bomba; página 82. Filtre a tinta antes de a utilizar, para remover partículas que possam obstruir a bomba.
	6. Fugas em torno da porca de aperto dos empanques, o que poderá indicar desgaste ou danos nos empanques.	Substitua a Bomba e o módulo do Empanque ; página 84.
	7. Haste da bomba danificada.	Substitua a Bomba e o módulo do Empanque ; página 84.
O motor funciona mas a bomba não	8. Engrenagens ou caixa de transmissão.	Verifique se a unidade da caixa de transmissão e as engrenagens têm danos e substitua, se for necessário; página 84.
O motor está quente e funciona intermitentemente	1. Certifique-se de que a temperatura ambiente onde está localizado o equipamento não excede os 46°C (115°F) e de que o mesmo não se encontra sob luz solar directa.	Desloque o equipamento para uma área à sombra, mais fresca, se possível.
	2. Pode concluir-se que o motor tem enrolamentos queimados quando ao remover a escova positiva (vermelha) se detecta que as barras do comutador adjacente estão queimadas.	Substitua o Motor ; página 44.
Saída de ar reduzida na pistola	1. As válvulas pneumáticas da pistola podem estar obstruídas.	Rode a válvula de regulação do ar para a esquerda, para abrir. Faça deslizar a válvula pneumática de duas posições para cima, para abrir.
	2. As ligações de ar podem estar soltas.	Verifique todas as ligações quanto a fugas de ar.
Saída de ar reduzida na pistola	3. Tubo flexível de fornecimento de ar danificado (com fugas).	Substitua o tubo flexível de fornecimento de ar.
	4. Filtro de entrada de ar obstruído.	Limpe ou substitua o filtro de entrada de ar.

Problema	O que verificar <i>(Se não detectar problemas na verificação, avance para a verificação seguinte)</i>	O que fazer <i>(Se detectar problemas na verificação, consulte esta coluna)</i>
O compressor de ar não funciona	1. Selector de alimentação/função.	Coloque o selector de função em ON (ligado); substitua o selector.
	2. Voltagem para o compressor inferior a 105 VAC nos modelos de 110-120 VAC ou inferior a 210 VAC nos modelos de 240 VAC.	Experimente outra tomada. Reduza o comprimento do cabo de extensão ou aumente o manómetro do cabo de extensão.
	3. Ligações eléctricas soltas.	Verifique se todas as ligações estão ligadas correctamente.
	4. Pressão excessiva na cabeça (ruído no compressor).	Congelamento da linha de fornecimento de ar.
	5. Pressão excessiva na cabeça (ruído no compressor).	Aguarde que a pressão do ar fique a zero.
	6. Fusível. Verifique o fusível sobresselente no painel de controlo do compressor.	Substitua o fusível depois de concluída a inspecção; página 86.
	7. O interruptor térmico do compressor está aberto. Certifique-se de que a temperatura ambiente é inferior a 46°C (115°F).	Desloque o equipamento para uma área à sombra e mais fresca.
	8. Desempenho do compressor reduzido.	O compressor está desgastado; repare o compressor com o Kit de Manutenção para o Compressor ; página 86.
Leque de ar de pintura insuficiente	1. Portas de ar do espalhador ou da tubagem de ar obstruídas.	Mergulhe em solvente para limpar.
	2. Espalhador desgastado.	Substitua o espalhador.
	3. Bico gasto.	Efectue a descompressão , página 27. Substitua o bico. Consulte o manual de instruções da pistola, 313347.
Água no leque	1. Água na linha de adução de ar.	Adicione o Kit de Separação de Água 257824 à linha de adução de ar.

Problema geral: ausência de saída

Problema	Causa	Solução
O interruptor e a ficha do equipamento estão ligados, mas a bomba não funciona.	Consulte Detecção e resolução de problemas básicos , na página 46.	
O motor funciona mas a bomba não.	A engrenagem e/ou o suporte estão danificados.	Substitua a engrenagem e o suporte utilizando o Kit de Reparação da Engrenagem/Suporte ; página 84.
O motor não funciona.	Houve entrada de água ou tinta no interruptor regulador da pressão ou o painel de controlo entrou em curto-circuito.	Limpe e/ou seque e tente novamente. Se necessário, proceda à substituição, utilizando o Kit de Interruptor Regulador da Pressão ; página 84.

Problema geral: aumento excessivo da pressão

Problema	Causa	Solução
A válvula de segurança/bico do injecto actua automaticamente, aliviando a pressão através do tubo de ferrar.	O interruptor regulador da pressão está gasto.	Substitua o interruptor regulador da pressão utilizando o Kit de Interruptor Regulador da Pressão ; página 84.
	Houve entrada de água ou tinta no interruptor regulador da pressão ou o painel de controlo entrou em curto-circuito.	Limpe e/ou seque e tente novamente. Se necessário, proceda à substituição, utilizando o Kit de Interruptor Regulador da Pressão ; página 84.
	Avaria do painel de controlo.	Consulte Diagnóstico do painel de controlo , na página 79. Substitua o painel de controlo danificado utilizando o Kit de Painel de Controlo ; página 84.

Diagnostica del motore / Motor Arıza Tespiti / Διαγνωστικός έλεγχος κινητήρα / Dijagnostika motora / Diagnóstico do Motor

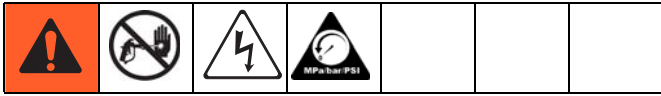

Italiano			
Controllare la continuità elettrica dell' armatura del motore, le bobine e la spazzola come segue:	Se la diagnostica del motore rivela un danneggiamento del motore o se le spazzole del motore sono più corte di 6,4 mm (1/4 in.) o se l'albero del motore non gira, sostituire il motore con il Kit motore , pagina 84.	Configurazione 1 Fare sfogare la pressione , a pagina 27.	2 Scollegare il cavo elettrico.
Türkçe			
Motor armatüründe, sarımlarında ve fırçasında elektriksel süreklilik olup olup olmadığını aşağıdaki şekilde kontrol edin:	Eğer Motor Arıza Tespiti motorun hasarlı olduğunu ortaya çıkartırsa veya motor fırçaları 1/4 in. (6.4 mm)'ten daha kısa ise veya motor mili dönmüyorsa, Motor Kitini kullanarak motoru değiştirin, sayfa 84.	Montaj 1 Basınç Tahliyesi , sayfa 27.	2 Elektrik kordonunu prizden çekin.
Ελληνικά			
Ελέγξτε εάν υπάρχει ηλεκτρική συνέχεια στη θωράκιση του κινητήρα, στις περιελίξεις και στα καρβουνάκια ως εξής:	Σε περίπτωση που από τη Διαγνωστική του Κινητήρα προκύψει ότι υπάρχει φθορά στον κινητήρα ή ότι τα καρβουνάκια είναι κοντύτερα από 1/4 in. (6,4 mm) ή σε περίπτωση που η άτρακτος του κινητήρα δεν μπορεί να περιστραφεί, τότε αντικαταστήστε τον κινητήρα χρησιμοποιώντας το Kit κινητήρα , σελίδα 84.	Διάταξη 1 Εκτονώστε την πίεση , σελίδα 27.	2 Αποσυνδέστε το καλώδιο τροφοδότησης από την παροχή.
Hrvatski			
Provjerite neprekinutost strujnog kruga u rotoru motora, namotima i četkicama kako slijedi:	Ako dijagnostika motora pokazuje oštećenje motora ili ako su četkice motora kraće od 1/4 inča (6,4 mm) ili ako se osovina motora ne može okretati, zamijenite motor uz pomoć Kompleta za motor , stranica 84.	Ugađanje 1 Otpuštanje tlaka , stranica 27.	2 Iskopčajte električni kabel.
Português			
Verifique a continuidade eléctrica no induzido do motor, nos enrolamentos e na escova, da forma que se segue.	Se o Diagnóstico do Motor revelar um motor danificado ou se as escovas do motor tiverem um tamanho inferior a 6,4 mm (1/4 pol.) ou se o eixo do motor não rodar, substitua o motor utilizando o Kit de Motor ; página 84.	Instalação 1 Descomprimir , página 27.	2 Desligue o cabo eléctrico.

Italiano									
3	Togliere la scatola e scollegare i cavi del motore dalla scheda di controllo.	4	Rimuovere il supporto ventola (se presente).	5	Rimuovere le quattro viti e il coperchio anteriore.	6	Rimuovere il sistema di disinnesto e le aste di guida.	7	Rimuovere la trasmissione.
Türkçe									
3	Muhafazayı çıkartın ve kumanda kartından motor kablolarını sökün.	4	Fan bağıni (varsa) sökün.	5	Dört vidayı ve ön kapağı sökün.	6	Bağlantıyı ve kilavuz rodlarını sökün.	7	Dişliyi sökün.
Ελληνικά									
3	Αφαιρέστε το περίβλημα και αποσυνδέστε τα καλώδια του κινητήρα από την κάρτα ελέγχου.	4	Αφαιρέστε το σφικτήριο του ανεμιστήρα (εφόσον υπάρχει).	5	Αφαιρέστε τους τέσσερις κοχλίες και το μπροστινό κάλυμμα.	6	Αφαιρέστε το μαγνητικό ζεύγος και τις ράβδους καθοδήγησης.	7	Αφαιρέστε τα γρανάζια.
Hrvatski									
3	Skinite ormarić i odvojite vodove motora od upravljačke ploče.	4	Skinite nosač ventilatora (ako postoji).	5	Uklonite četiri vijka i prednji pokrov.	6	Skinite jaram i vodeće šipke.	7	Skinite zupčanik.
Português									
3	Retire a protecção e desligue os fios do motor do painel de controlo.	4	Retire o suporte da ventoinha (se instalado).	5	Retire quatro parafusos e a tampa da frente.	6	Retire o suporte e as contra-hastes.	7	Retire a engrenagem.

Italiano			
<p>Prova di rotazione cortocircuito armatura Fare girare velocemente a mano la ventola del motore. Non devono essere presenti cortocircuiti e la ventola compirà due o tre giri per inerzia prima di arrestarsi. Se la ventola non ruota liberamente, l'armatura è in cortocircuito. Sostituire il motore con il Kit motore, pagina 84.</p>	<p>Circuito aperto dei cavi dell'armatura, delle spazzole e del motore 1 Collegare il filo rosso ed il filo nero contemporaneamente ad un conduttore isolato di prova.</p>	<p>2 Ruotare manualmente il motore (a circa due giri al secondo).</p>	<p>3 Se si rileva ancora una resistenza irregolare o nulla, sostituire il motore, utilizzando il Kit motore, pagina 84.</p>
Türkçe			
<p>Armatür Kısa Devre Döndürme Testi Motor fanını hızla elle döndürün. Elektrik kısa devresi olmamalıdır ve fan tam olarak durmadan önce iki veya üç tur atmalıdır. Motor serbest olarak dönmezse, armatür kısa devre yapmıştır. Motoru Motor Kitini kullanarak değiştirin, sayfa 84.</p>	<p>Armatür, Fırçalar, ve Motor Kablo Açık Devre Testi 1 Kırmızı ve siyah motor ara kablolarını test uçlarına bağlayın.</p>	<p>2 Motoru elle döndürün (yaklaşık saniyede iki tur atacak şekilde).</p>	<p>3 Direnç düzensizse veya hiç direnç yoksa, Motor Kitini kullanarak motoru değiştirin, sayfa 84.</p>
Ελληνικά			
<p>Δοκιμή Περιστροφής Βραχυκυκλώματος Θωράκισης Περιστρέψτε γρήγορα με το χέρι τον ανεμιστήρα του κινητήρα. Δεν πρέπει να παρουσιάζονται βραχυκυκλώματα και ο ανεμιστήρας πρέπει να εκτελεί δύο ή τρεις ελεύθερες περιστροφές πριν ακινητοποιηθεί. Σε περίπτωση που ο ανεμιστήρας δεν περιστρέφεται ελεύθερα, υπάρχει βραχυκύκλωμα στη θωράκιση. Αντικαταστήστε τον κινητήρα χρησιμοποιώντας το Kit κινητήρα, σελίδα 84.</p>	<p>Ανοικτό Κύκλωμα όσον αφορά τη Θωράκιση, τα Καρβονάκια και τη Συρμάτωση Κινητήρα 1 Συνδέστε το κόκκινο και το μαύρο καλώδιο του κινητήρα με το καλώδιο δοκιμής.</p>	<p>2 Περιστρέψτε τον κινητήρα με το χέρι, (με ρυθμό περίπου δύο περιστροφές το δευτερόλεπτο).</p>	<p>3 Σε περίπτωση που η αντίσταση είναι άνιση ή μηδενική, αντικαταστήστε τον κινητήρα, χρησιμοποιώντας το Kit κινητήρα, σελίδα 84.</p>
Hrvatski			
<p>Ispitivanje da na armaturi nema kratkih spojeva za vrijeme vrtnje Rukom brzo okrećite ventilator motora. Ako se motor odvrti još dva tri do okreta prije nego što se sasvim zaustavi, znači da nema kratkih spojeva. Ako se motor ne vrti slobodno, na rotoru postoji kratki spoj. Zamijenite motor uz pomoć Kompleta za motor, stranica 84.</p>	<p>Ispitivanje da nema prekida u krugu rotora, četkica i ožičenja motora 1 Spojite crvenu i crnu elektrodu motora s testnom elektrodom.</p>	<p>2 Rukom okrećite ventilator motora (približnom brzinom od oko dva okreta u sekundi).</p>	<p>3 Ako je otpor i dalje nejednak ili ga nema, zamijenite motor pomoću Kompleta za motor, stranica 84.</p>
Português			
<p>Teste de rotação de curto-circuito ao induzido Faça a ventoinha rodar rapidamente, à mão. Não devem existir curtos-circuitos e a ventoinha deve seguir o movimento de impulso durante duas ou três rotações antes de parar. Se a ventoinha não rodar livremente, é porque ocorreu um curto-circuito no induzido. Substitua o motor utilizando o Kit de Motor; página 84.</p>	<p>Circuito aberto do induzido, escovas e ligações eléctricas do motor 1 Ligue os fios vermelho e preto do motor juntamente com o fio de teste.</p>	<p>2 Faça a ventoinha rodar à mão (a cerca de duas rotações por segundo).</p>	<p>3 Se a resistência for irregular ou inexistente, substitua o motor utilizando o Kit de Motor; página 84.</p>

Diagnostica della scheda di controllo / Kumanda Kartý Arýza Tesbiti / Διαγνωστικός έλεγχος κινητήρα/Διαγνωστική Διαδικασία Πίνακα Ελέγχου / Dijagnostika upravljačke ploče / Diagnóstico do painel de controlo



Italiano			
NOTA: Verificare l' eventuale presenza di problemi sul motore prima di sostituire la scheda di controllo. Se la scheda di controllo è in buone condizioni ma il motore è danneggiato, quest'ultimo potrebbe bruciarla.	Per verificare la presenza di danni nella scheda di controllo o nell' interruttore di controllo della pressione, procedere come segue:	1 Fare sfogare la pressione, a pagina 27.	2 Scollegare il cavo elettrico.
Türkçe			
NOT: Kumanda kartını değiştirmeden önce motorda sorun olup olmadığını kontrol edin. Hasarlı motor sağlam kumanda kartını yakabilir.	Kumanda kartının veya basınç kumanda anahtarının arızalı olup olmadığını şu şekilde kontrol edin:	1 Basınç Tahliyesi, sayfa 27.	2 Elektrik kordonunu prizden çekin.
Ελληνικά			
ΣΗΜΕΙΩΣΗ: Ελέγξτε για προβλήματα του κινητήρα πριν να αντικαταστήσετε τον πίνακα ελέγχου. Εάν ο κινητήρας έχει υποστεί ζημιά μπορεί να κάψει μια καλή κάρτα ελέγχου.	Ελέγξτε για πίνακα ελέγχου ή διακόπτη ελέγχου πίεσης που έχει υποστεί ζημιά ως εξής:	1 Εκτονώστε την πίεση, σελίδα 27.	2 Αποσυνδέστε το καλώδιο τροφοδότησης από την παροχή.
Hrvatski			
NAPOMENA: Provjerite da nema problema s motorom prije nego zamijenite upravljačku ploču. Oštećeni motor može uništiti ispravnu upravljačku ploču.	Provjerite da nema oštećenja na upravljačkoj ploči ili sklopici za regulaciju tlaka na sljedeći način:	1 Otpuštanje tlaka, stranica 27.	2 Iskorčajte električni kabel.
Português			
NOTA: verifique a existência de problemas no motor antes de substituir o painel de controlo. Um motor danificado pode queimar um painel de controlo em boas condições.	Verifique se o painel de controlo ou o interruptor regulador da pressão estão danificados, da forma que se segue.	1 Descomprimir, página 27.	2 Desligue o cabo eléctrico.

Italiano			
3	Rimuovere le viti del coperchio e il coperchio frontale	4	Rimuovere il sistema di disinnesto e le aste di guida.
5	Rimuovere la trasmissione.	6	Rimuovere i cavi di controllo della pressione dalla scheda di controllo. Utilizzare un piccolo cacciavite a punta piatta per premere la linguetta sul connettore di destra e liberarlo.
Türkçe			
3	Kapak vidalarını ve ön kapağı sökün.	4	Bağlantıyı ve kilavuz rodlarını sökün.
5	Dişliyi sökün.	6	Basınç kumanda kablolarını kumanda kartından sökün. Sağ taraftaki konektör çıkıntısını serbest bırakmak için küçük bir düz uçlu tornavidanın ucunu kullanın.
Ελληνικά			
3	Αφαιρέστε τους κοχλίες του καλύμματος και το μπροστινό κάλυμμα.	4	Αφαιρέστε το μαγνητικό ζεύγος και τις ράβδους καθοδήγησης.
5	Αφαιρέστε τα γρανάζια.	6	Αφαιρέστε την πλεξούδα καλωδίων ελέγχου πίεσης από τον πίνακα ελέγχου. Χρησιμοποιήστε το άκρο ενός μικρού κατσαβιδιού επίπεδης κεφαλής για να πιέσετε τη γλωττίδα στο συνδετήρα δεξιάς πλευράς για αποδέσμευση.
Hrvatski			
3	Skinite četiri vijka i prednji poklopac	4	Skinite jaram i vodeće šipke.
5	Skinite zupčanik.	6	Skinite upravljački kablovski snop s upravljačke ploče. Koristite se vrhom izvijača s ravnim završetkom kako biste potisnuli jezičak na desnoj strani konektor i oslobodili ga iz zahvata.
Português			
3	Remova os parafusos da tampa e a tampa frontal.	4	Retire o suporte e as contra-hastes.
5	Retire a engrenagem.	6	Retire a cablagem de regulação da pressão do painel de controlo. Utilize a ponta de uma chave de fendas pequena para pressionar a patilha do conector do lado direito, para soltar.

Italiano			
7	Collegare i cavi di un interruttore di controllo della pressione delle cui buone condizioni si è certi alla scheda di controllo. NOTA: l' interruttore di controllo della pressione non deve essere installato sulla pompa.	8	Girare la manopola di regolazione della pressione in senso orario fino al punto di taratura pressione massimo.
9	Collegare il cavo elettrico alla presa a 120 Vca.	10	ACCENDERE l' interruttore di alimentazione. <ul style="list-style-type: none"> Se il motore gira, sostituire l'interruttore della pressione con il Kit interruttore di controllo della pressione, pagina 84. Se il motore non gira, sostituire la scheda di controllo e ripetere la prova (Kit scheda di controllo, pagina 84).
Türkçe			
7	Sağlam olduğunu bildiğiniz bir basınç kumanda anahtarındaki kabloları kumanda kartına bağlayın. NOT: Basınç kumanda anahtarının pompaya monte edilmesi gerekmez.	8	Basınç kumanda ayar düğmesini saat yönünde çevirerek maksimum basınç ayarına getirin.
9	Elektrik kablosunu 120 Vac prize takın.	10	Açma/Kapama düğmesini ON konumuna getirerek açın. <ul style="list-style-type: none"> Motor çalışırsa, basınç anahtarını değiştirin (Basınç Kumanda Anahtar Kiti, sayfa 84). Motor çalışmazsa, kumanda kartını değiştirin ve testi tekrar edin (Kumanda Kartı Kiti, sayfa 84).
Ελληνικά			
7	Συνδέστε στον πίνακα ελέγχου την πλεξούδα καλωδίων από διακόπτη ελέγχου πίεσης που γνωρίζετε ότι λειτουργεί σωστά. ΣΗΜΕΙΩΣΗ: Δεν είναι απαραίτητο να είναι εγκατεστημένος στην αντλία διακόπτης ελέγχου πίεσης.	8	Στρέψτε το κουμπί ρύθμισης ελέγχου πίεσης δεξιόστροφα στη μέγιστη ρύθμιση πίεσης.
9	Συνδέστε το βύσμα του καλωδίου τροφοδότησης σε υποδοχή 120 Vac.	10	Θέστε τον διακόπτη παροχής ισχύος στη θέση ON. <ul style="list-style-type: none"> Εάν ο κινητήρας λειτουργεί, αντικαταστήστε το διακόπτη πίεσης χρησιμοποιώντας το (Kit διακόπτη ελέγχου πίεσης, σελίδα 84). Εάν ο κινητήρας δεν λειτουργεί, αντικαταστήστε τον πίνακα ελέγχου και επαναλάβετε τη δοκιμή χρησιμοποιώντας το (Kit πίνακα ελέγχου, σελίδα 84).
Hrvatski			
7	Priključite kablovski snop od sklopke za regulaciju tlaka na upravljačku ploču, ako mislite da radi dobro. NAPOMENA: Sklopka za regulaciju tlaka ne mora biti ugrađena na pumpi.	8	Okrećite gumb za regulaciju tlaka u smjeru kazaljke na satu do maksimalnog tlaka.
9	Utaknite električni vod u utičnicu za 120 Vac.	10	Okrenite prekidač za paljenje na ON. <ul style="list-style-type: none"> Ako motor radi, zamijenite tlačnu sklopku (Komplet sklopke za regulaciju tlaka Kit, stranica 84). Ako motor ne radi, zamijenite upravljačku ploču i ponovite ispitivanje (Komplet za upravljačku ploču, stranica 84).
Português			
7	Ligue a cablagem de um interruptor regulador da pressão que saiba estar a funcionar correctamente ao painel de controlo. NOTA: o interruptor regulador da pressão não tem de estar instalado na bomba.	8	Rode o botão de regulação da pressão para a direita, até à configuração de pressão máxima.
9	Introduza o cabo eléctrico na tomada de 120 VCA.	10	Ligue o interruptor. <ul style="list-style-type: none"> Se o motor funcionar, substitua o interruptor regulador da pressão (Kit de Interruptor Regulador da Pressão; página 84). Se o motor não funcionar, substitua o painel de controlo e repita o teste (Kit de Painel de Controlo; página 84).

Diagnostica della pompa

AVVISO

Non immergere la pompa in acqua o lasciare penetrare il fluido nel sistema di controllo pressione durante la riparazione o la pulizia della pompa.

Quando le guarnizioni della pompa si usurano, la vernice inizia a fuoriuscire dalla stessa. Sostituire le guarnizioni della pompa ai primi segni di perdite o in caso di danni al treno di ingranaggi. Utilizzare il **Kit riparazione pompa**, pagina 84.

Manutenzione della pompa

AVVISO

Non immergere la pompa in acqua o lasciare penetrare il fluido nel sistema di controllo pressione durante la riparazione o la pulizia della pompa.

Se lo spruzzatore continua ad accendersi e spegnersi (il motore e la pompa girano) quando si rilascia il grilletto o se le prestazioni sono scarse anche con ugelli di spruzzatura nuovi e filtri puliti, la valvola di ingresso o uscita della pompa potrebbe essere ostruita o usurata. Se la pompa è usurata, sostituirla.

Pompa Ariza Tespiti

UYARI

Pompayı onarıırken veya temizlerken asla pompayı suya daldırmayın veya sıvının basınç kumandasına girmesine izin vermemeyin.

Pompa salmastraları aşındığında, boya pompanın dışında aşağı sızmaya başlar. Sızma işaretlerini görür görmez pompa salmastralarını değiştirin aksi takdirde dişli mekanizması hasar görebilir. **Pompa Onarım Kiti**'ni kullanın, sayfa 84.

Pompa Bakımı

UYARI

Pompayı onarıırken veya temizlerken asla pompayı suya daldırmayın veya sıvının basınç kumandasına girmesine izin vermemeyin.

Püskürtme tabancası tetiği bırakıldığında makine strok yapmaya devam ederse (motor ve pompa çalışırsa) veya yeni püskürtme ucu ve temiz filtrelerle bile performansı düşüğe, pompa giriş ve çıkış valfi tıkanmış veya aşınmış olabilir. Pompa aşınmışsa değiştirin.

Διαγνωστικός έλεγχος αντλίας

ΕΙΔΟΠΟΙΗΣΗ

Ποτέ μη βυθίζετε την αντλία σε νερό, ούτε να επιτρέπετε την είσοδο υγρού στον έλεγχο πίεσης κατά την επισκευή ή τον καθαρισμό της αντλίας.

Se περίπτωση φθοράς των στεγανοποιητικών αντλίας, αρχίζει να διαρρέει χρώμα προς τα κάτω εκτός της αντλίας. Αντικαταστήστε τα στεγανοποιητικά της αντλίας με την πρώτη ένδειξη διαρροής, διαφορετικά θα μπορούσε να προκληθεί πρόσθετη ζημιά στο μηχανισμό μετάδοσης κίνησης. Χρησιμοποιήστε το **Kit επισκευής αντλίας**, σελίδα 84.

Σέρβις Αντλίας

ΕΙΔΟΠΟΙΗΣΗ

Ποτέ μη βυθίζετε την αντλία σε νερό, ούτε να επιτρέπετε την είσοδο υγρού στον έλεγχο πίεσης κατά την επισκευή ή τον καθαρισμό της αντλίας.

Εάν το μηχάνημα βαφής συνεχίζει να λειτουργεί (ο κινητήρας και η αντλία λειτουργούν) όταν αφήνετε τη σκανδάλη του πιστολιού του μηχανήματος βαφής, ή εάν η επιδόσεις είναι κακές ακόμη και όταν χρησιμοποιείτε νέα μπεκ βαφής και καθαρά φίλτρα, η βαλβίδα εισόδου ή εξόδου της αντλίας μπορεί να είναι φραγμένη ή φθαρμένη. Εάν μια αντλία είναι φθαρμένη, αντικαταστήστε την.

Dijagnostika pumpe

BILJEŠKA

Nikad ne uranjajte pumpu pod vodu niti ne dozvolite prodor tekućine u regulator tlaka za vrijeme popravka ili čišćenja pumpe.

Kad se brtve na pumpi istroše, boja će početi istjecati izvan pumpe. Zamijenite brtve na pumpi pri prvom znaku propuštanja jer bi moglo doći do razvoja kvara na pogonskom sklopu. Koristite **Komplet za popravak pumpe**, stranica 84.

Servis pumpe

BILJEŠKA

Nikad ne uranjajte pumpu pod vodu niti ne dozvolite prodor tekućine u regulator tlaka za vrijeme popravka ili čišćenja pumpe.

Ako raspršivač nastavi s radom (motor i pumpa rade) kad otpustite okidač rasprskivača ili ako je rad oslabljen čak i s novim filtrima, mlaznicom, možda su začepljeni ili oštećeni usisni ili izlazni ventil pumpe. Ako je pumpa istrošena, zamijenite je.

Diagnóstico da bomba

AVISO

Nunca se deve mergulhar a bomba em água nem deixar que líquidos penetrem no regulador da pressão quando se repara ou limpa a bomba.

Quando os empanques da bomba estão gastos, começa a haver fugas de tinta para o exterior da bomba. Substitua os empanques da bomba ao primeiro sinal de fuga, caso contrário, poderão ocorrer danos adicionais no trem de transmissão. Utilize o **Kit de Reparação da Bomba**; página 84.

Manutenção da bomba

AVISO

Nunca se deve mergulhar a bomba em água nem deixar que líquidos penetrem no regulador da pressão quando se repara ou limpa a bomba.

Se o equipamento continuar a funcionar (motor e bomba) quando se liberta o gatilho da pistola ou se o desempenho for fraco mesmo com novos bicos de pintura e filtros limpos, a válvula de admissão ou de saída da bomba pode estar obstruída ou gasta. Se a bomba estiver gasta, deve ser substituída.

Parti / Parçalar / Εξαρτήματα / Dijelovi / Peças

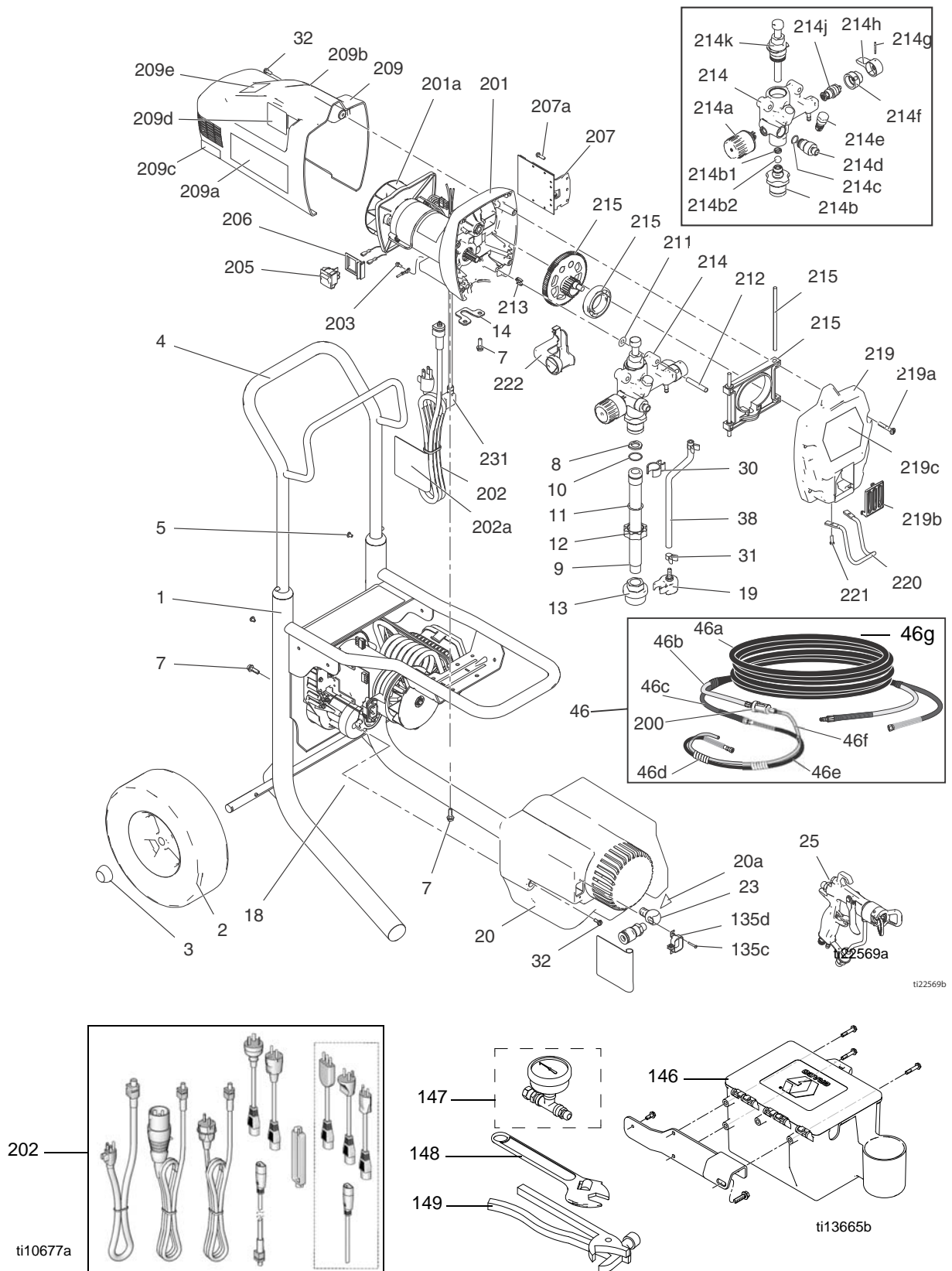

Elenco delle parti / Parça Listesi / Κατάλογος εξαρτημάτων / Popis dijelova / Lista de peças

Ref.	Part	Description	Qty.	Ref.	Part	Description	Qty.
1	257372	FRAME, cart, Hi-Boy	1	209		KIT, repair, shield, motor	
2	119451	WHEEL, semi-pneumatic	2	24U997		Model 24U060 (includes 209a, 209b, 209c, 209d1)	1
3	119452	CAP, hub	2				
4	287489	HANDLE, assy, hi cart	1	24U998		Models 24U061, 24U062 (includes 209a, 209b, 209c, 209d2, 209e)	1
5	109032	SCREW, mach, pnh	4				
7	260212	SCREW, hex washer hd, thd form	9	24U999		Model 24U064 (includes 209a, 209b, 209c, 209d1)	1
8	115099	WASHER, garden hose	1				
9	15B506	TUBE, suction, intake, Hi-Boy	1	209a	16X346	LABEL, brand, left	1
10	103413	PACKING, o-ring	1	209b	16X347	LABEL, brand, right	1
11	15B652	WASHER, suction	1	209c	15Y118	LABEL	1
12	15E813	NUT, jam	1	209d		LABEL, warning	1
13	246385	STRAINER, 7/8-14 UNF	1	209d1▲	195833	Model 24U060	1
14	15X615	BRACKET, retainer, cord	1		195792	Model 24U064	
18†		COMPRESSOR, air	1	209d2	15X131	LABEL, switch	1
19	244035	DEFLECTOR, barbed	1	209e▲	195793	LABEL, warning (Models 24U061, 24U062, 24U064)	1
20	257821	KIT, compressor shroud (includes 20a)	1				
20a▲	15K616	LABEL	1	211	196001	WASHER	2
23	155541	FITTING, swivel, 90 degree	1	212	194507	PIN, dowel, 5/16	2
25		GUN, spray, air assist, G40, RAC	1	213	119275	CLIP, wire	1
	262929	Models 24U060, 24U064		214	256972	PUMP, complete (includes 214b, 214b1, 214b2, 214c, 214d, 214e, 214f, 214g, 214h, 214j, 214k)	1
	262932	Models 24U061, 24U062					
30	195400	CLIP, spring	1				
31	115489	CLAMP, drain tube	2	256974		KIT, repair, pump repack	1
32	118444	SCREW, mach, slot hex wash hd	4	214a		KIT, repair, pressure (includes 214a1, 214a2)	
38	15Y114	TUBE, drain	1		24U996	3000 psi	1
46	24U578	KIT, accessory, hose extension, 25 ft (includes 46a, 46b, 46c, 46d, 46e, 46f)	1	214a1	15R604	LABEL	1
46a	278763	HOSE, cpld, 1/4 x 25ft	1	214a2	15A464	LABEL, control	1
46b	16X398	HOSE, air, 25ft	1	214b	256973	KIT, repair, inlet valve, (includes 214b1, 214b2)	1
46c	16X211	COVER, flex	1				
46d	15X843	SLEEVE, wrap, spiral	3	214b1	15K105	BALL, stop	1
46e	278750	HOSE, nylon, fluid, 8ft	1	214b2	105445	BALL, (.5000)	1
46f	278751	HOSE, whip, air	1	214c	120776	PACKING, o-ring	1
46g	24U576	COVER, flex, 25 ft.	1	214d	195947	ADAPTER, filter	1
135c	122274	SCREW, thrd forming, flat head	2	214e	243094	KIT, housing, valve, outlet	1
135d	115632	RETAINER, power cord	1	214f	224807	BASE, valve	1
146	257811	KIT, toolbox (Models 24U061, 24U062, 24U064)	1	214g	111600	PIN, grooved	1
147	245856	GAUGE, fluid (Models 24U061, 24U062, 24U064)	1	214h	187625	HANDLE, valve, drain	1
148	111733	WRENCH (Models 24U061, 24U062, 24U064)	1	214j	235014	VALVE, drain	1
149	197193	PLAMMER (Models 24U061, 24U062, 24U064)	1	214k	256974	KIT, rod	1
200	24U981	KIT, in-line desiccant (5 pack)		215	257808	KIT, repair, gear/yoke	1
	24U982	KIT, in-line desiccant (25 pack)		219	257799	KIT, repair, housing, cover (includes 219a, 219b, 219c)	1
201	257839	KIT, repair, motor, fluid pump, 120V (Model 24U060) (includes 201a)	1	219a	115478	SCREW, mach, torx/slt pan hd	4
	256938	KIT, repair, motor, fluid pump, 240V (Models 24U061, 24U062, 24U064) (includes 201a)	1	219b	15J809	COVER, pump outlet	1
201a	257809	KIT, repair, fan (Model 24U061)	1	219c	16X345	LABEL, brand, front	1
202		KIT, repair, Power Cord (includes 202a)		220	15J790	HOOK, pail (Models 24U061, 24U062, 24U064)	1
	257803	120V Model 24U060	1		15Y453	HOOK, pail, long (Models 24U060)	1
	253369	CE Models 24U061	1	221	115477	SCREW, mach, torx pan hd	2
	257805	Euro Multicord 24U062	1	222	15J802	COVER	1
	257806	ANZ/China 24U064	1	231	15X905	CORD, power, compressor	1
202a▲	15H085	LABEL, warning	1	233	15X730	WIRE, jumper	
203	115498	SCREW, mach, slot hex wash hd	1			Models 256843, 257411	2
205	122528	SWITCH, three position, rocker	1			Models 256844, 257412	2
206	15X737	BRACKET, switch	1			Models 256845, 257413	1
207		KIT, repair, board, control (includes 207a, 207b)				Model 256846	2
	257802	120V (Model 24U060)	1			Model 257414	2
	257837	240V (Models 24U061, 24U062, 24U064)	1				
207a	121939	SCREW, plastite, #8 hex wash hd	1				
207b	122893	FUSE, 8 Amp (240V Models 24U061, 24U062, 24U064)	2				

▲ Replacement warning labels, tags, and cards available at no cost.

† See following pages for compressor parts details.

Parti (compressore) / Parçalar (Kompresör) / Εξαρτήματα (Συμπιεστής) / Dijelovi (Kompresor) / Peças (Compressor)

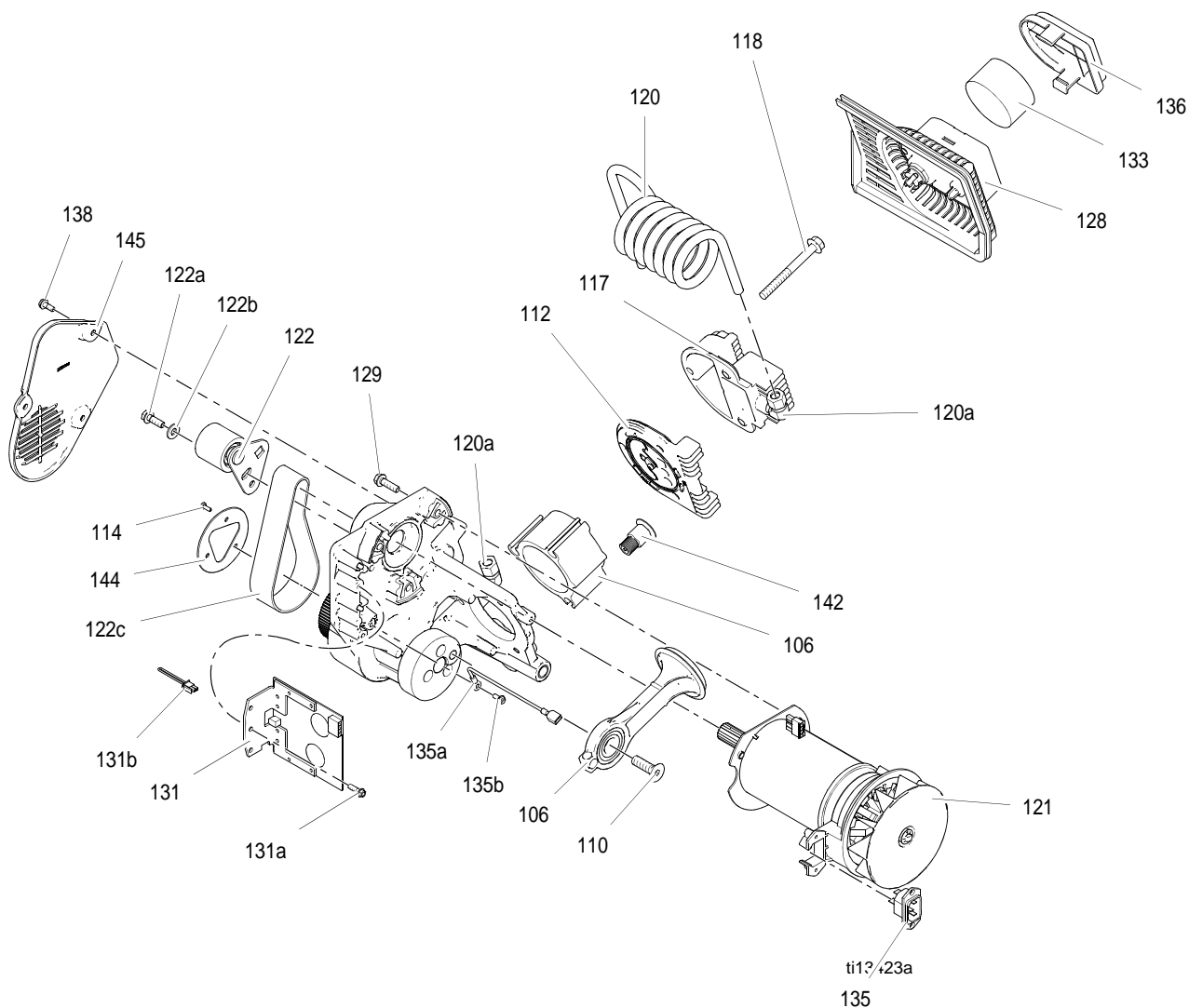

**Elenco delle parti (compressore) / Parça Listesi (Kompresör) /
Κατάλογος εξαρτημάτων (Συμπιεστής) / Popis dijelova (Kompresor) /
Lista de peças (Compressor)**

Ref.	Part	Description	Qty.
18		KIT, repair, compressor, complete	
	257813	110V/120V Models 256842, 256845, 257413	1
	257814	240V Models 256843, 256844, 256846, 257411, 257412, 257414	1
106	257815	KIT, repair, piston/cylinder	1
110	120204	SCREW, mach, hex flat head	1
112	257836	KIT, repair, valve plate	1
114	120593	SCREW, mach, torx pan hd	3
117	257812	KIT, repair, head/valve plate	1
118	120229	SCREW, hex flange	3
120a	568157	FITTING, 90, brass, .38 cmcf x 1/4 mp	2
120	257816	KIT, repair, tube, cooling	1
121		KIT, riparazione, motore, com- pressore	
	256940	110V/120V	1
	256942	240V	1
122	257817	KIT, repair, idler	1
122a	260212	SCREW, hex washer hd, thd form	2
122b	110755	WASHER, plain	1
122c	257818	KIT, repair, belt	1
128	257342	BASE, assemble, air filter	1
129	115495	SCREW, mach, hex washer hd	3
131	257819	KIT, repair, board, control 110V/120V	1
	257820	KIT, repair, board, control 240V	1
131a	121939	SCREW, plastite, #8 hex wash hd	1
131b	15Y078	WIRE, jumper, pressure control	1
131c	119276	FUSE, 12.5 Amp (120V Models 256842, 256845, 257413)	1
133	15W961	FILTER, air, compressor	1
135	257823	KIT, jumper IEC	1
135a	15Y079	WIRE, ground	1
135b	115498	SCREW, mach, slot hex wash hd	1
136	278044	COVER, air filter/silencer	1
138	118444	SCREW, mach, slot hex wash hd	3
142	122703	VALVE, pressure relief	1
144	15Y461	RING, pulley, lower	1
145	278086	COVER, belt	1

**Schema elettrico - 120 Vca / Kablo Şeması - 120 Vac /
Διάγραμμα καλωδίωσης - 120 Vac / Nacrt ožičenja - 120 Vac /
Esquema das ligações eléctricas - 120 VCA**

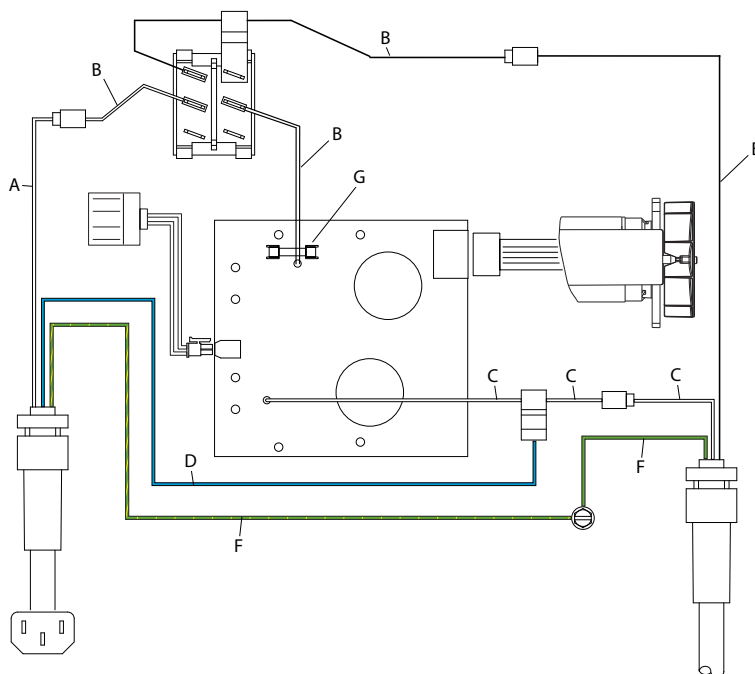

Pompa per fluidi / Sivi Pompası / Αντλία ρευστού / Pumpa za tekućinu / Bomba do produto

Compressore / Kompresör / Συμπιεστής / Kompresor / Compressor

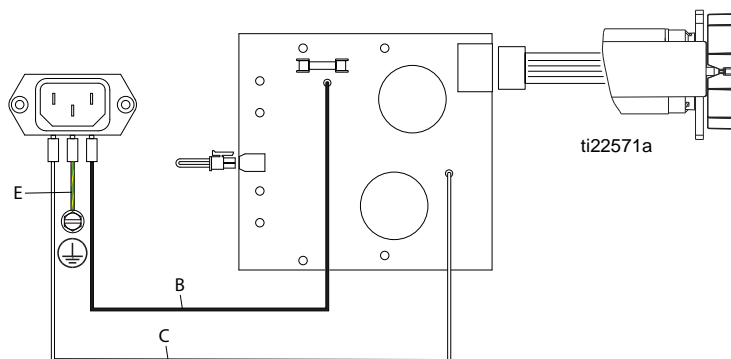

	Italiano	Türkçe	Ελληνικά	Hrvatski	Português
A	Filo rosso	Kırmızı Kablo	Κόκκινο καλώδιο	Crvena žica	Fio vermelho
B	Filo nero	Siyah Kablo	Μαύρο καλώδιο	Crna žica	Fio preto
C	Filo bianco	Beyaz Kablo	Λευκό καλώδιο	Bijela žica	Fio branco
D	Filo blu	Mavi Kablo	Μπλε καλώδιο	Plava žica	Fio azul
E	Filo a righe	Çizgili Kablo	Ριγωτό καλώδιο	Oguljena žica	Fio às riscas
F	Filo verde/giallo	Yeşil/Sarı Kablo	Πράσινο/κίτρινο καλώδιο	Zelena/Žuta žica	Fio verde/amarelo
G	Fusibile	Sigorta	Ασφάλεια	Osigurač	Fusível

Schema elettrico - 240 Vca / Kablo Şeması - 240 Vac / Διάγραμμα καλωδίωσης - 240 Vac / Nacrt ožičenja - 240 Vac / Esquema das ligações eléctricas - 240 VCA

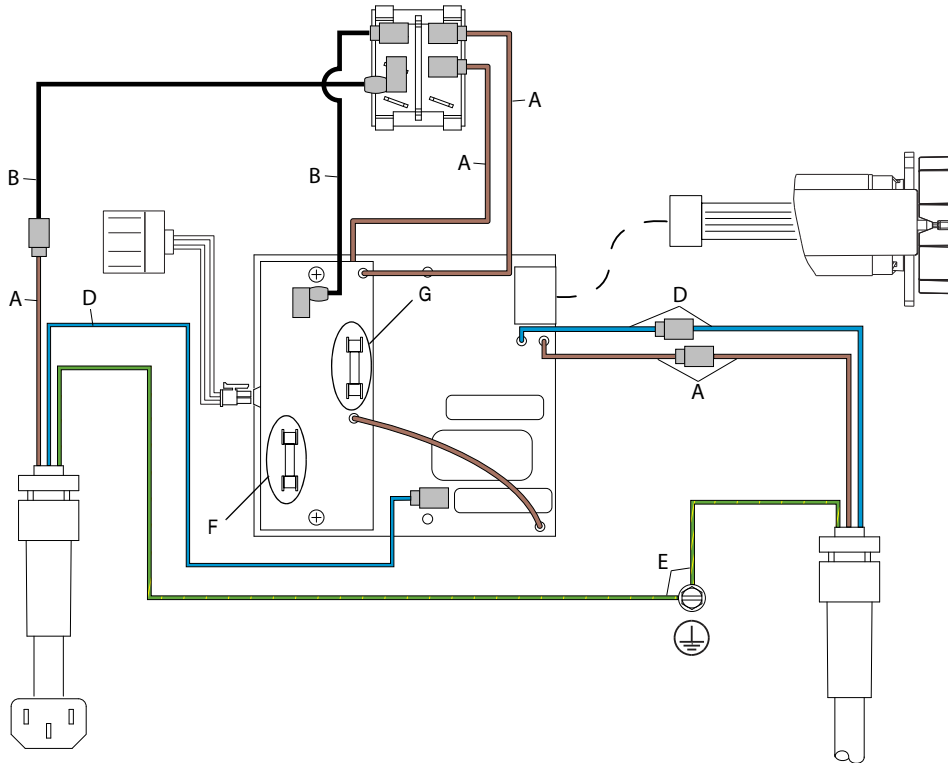

Pompa per fluidi / Sıvı Pompası / Αντλία ρευστού / Pumpa za tekućinu / Bomba do produto

Compressore / Kompresör / Συμπιεστής / Kompresor / Compressor

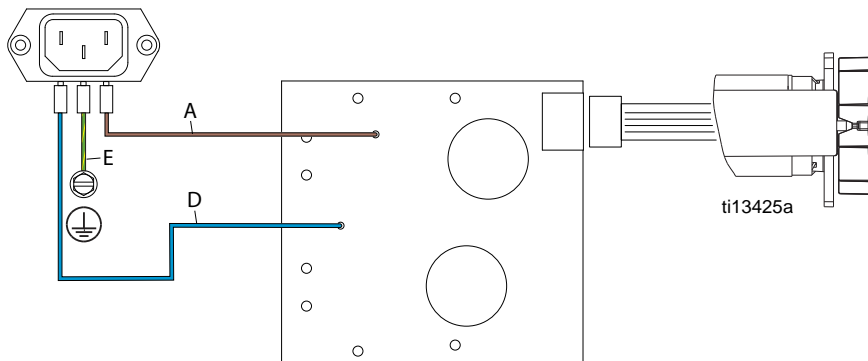

	Italiano	Türkçe	Ελληνικά	Hrvatski	Português
A	Filo marrone	Kahverengi Kablo	Καφέ καλώδιο	Smeđa žica	Fio castanho
B	Filo nero	Siyah Kablo	Μαύρο καλώδιο	Crna žica	Fio preto
D	Filo blu	Mavi Kablo	Μπλε καλώδιο	Plava žica	Fio azul
E	Filo giallo/verde	Yeşil/Sarı Kablo	Πράσινο./κίτρινο καλώδιο	Zelena/Žuta žica	Fio verde/amarelo
F	Fusibile del compressore	Kompresör Sigortası	Ασφάλεια συμπιεστή	Osigurač kompresora	Fusível do compressor
G	Fusibile della pompa per fluidi	Sıvı Pompa Sigortası	Ασφάλεια αντλίας ρευστού	Osigurač pumpe za tekućinu	Fusível da bomba do produto

Dati tecnici

Spruzzatori Finish Pro II 295		
	Imperiale	Metrico
Spruzzatore		
Requisiti di alimentazione	★100/120 V CA, 50/60 Hz, 15 A, monofase	◆ 230 V CA, 50/60 Hz, 10 A, monofase
Dimensione massima dell'ugello		
Stati Uniti★ / Regno Unito★	0,017	0,017
Europa◆ / Asia / Australia◆	0,017	0,017
Uscita massima del materiale (gpm, lpm)		
Stati Uniti★ / Regno Unito★	0,47 gpm	1,8 lpm
Europa◆ / Asia / Australia◆	0,54 gpm	2,0 lpm
Pressione massima del materiale - Airless		
Stati Uniti★	0,34 gpm	1,28 lpm
Regno Unito★	0,34 gpm	1,28 lpm
Europa◆ / Asia / Australia◆	0,34 gpm	1,28 lpm
Pressione massima del materiale - AA		
Stati Uniti★ / Regno Unito★	3000 psi	207 bar
Europa◆ / Asia / Australia◆	3000 psi	207 bar
Uscita dell'aria di nebulizzazione		
Stati Uniti★ / Regno Unito★	3000 psi	207 bar
Europa / Asia / Australia	3000 psi	207 bar
Pressione dell'aria	35 pi	2,4 bar
Telaio	Hi-boy	Hi-boy
Dimensioni		
Lunghezza	27 poll.	68,5 cm
Larghezza	21 poll.	53,3 cm
Altezza	28 poll.	71,1 cm
Peso (senza allestimento)	68 lb	31,0 kg
Motore della pompa	CC 1/2 HP	CC 7/8 HP TEFC
Flessibile del materiale	3/16 poll. x 25 piedi (blu)	1/4 poll. x 15,2 m (blu)
Flessibile dell'aria	3/8 poll. x 25 piedi (trasparente)	3/8 poll. x 15,2 m (trasparente)
Pistola	G40 con ugello RAC X o piatto	G40 con ugello RAC X
Parti a contatto con il fluido	acciaio al carburo placcato in zinco, nylon, acciaio inossidabile, PTFE, acetale, placcatura al cromo, cuoio, UHMWPE, alluminio, carburo di tungsteno	

Teknik Veriler

Finish Pro II 295 Püskürtücüler		
	ABD	Metrik
Püskürtücü		
Güç gereksinimleri	★100/120 V AC, 50/60 Hz, 15 A, 1 faz	◆ 230 V AC, 50/60 Hz, 10 A, 1 faz
Maks. uç boyutu		
ABD★ / İngiltere★	0,017	0,017
Avrupa◆ / Asya/Avustralya◆	0,017	0,017
Maks. malzeme çıkışı gpm (l/dak.)		
ABD★ / İngiltere★	0,47 gpm	1,8 lpm
Avrupa◆ / Asya/Avustralya◆	0,54 gpm	2,0 lpm
Maksimum malzeme basıncı - Havasız		
ABD★	0,34 gpm	1,28 lpm
İngiltere★	0,34 gpm	1,28 lpm
Avrupa◆ / Asya/Avustralya◆	0,34 gpm	1,28 lpm
Maksimum malzeme basıncı - AA		
ABD★ / İngiltere★	3000 psi	207 bar
Avrupa◆ / Asya/Avustralya◆	3000 psi	207 bar
Atomize hava çıkışı		
ABD★ / İngiltere★	3000 psi	207 bar
Avrupa◆ / Asya/Avustralya◆	3000 psi	207 bar
Hava basıncı	35 pi	2,4 bar
Şasi	Hi-boy	Hi-boy
Boyutlar		
Uzunluk	27 inç	68,5 cm
Genişlik	21 inç	53,3 cm
Yükseklik	28 inç	71,1 cm
Ağırlık (çıplak)	68 lb	31,0 kg
Pompa motoru	1/2 HP DC	TEFC 7/8 HP DC
Malzeme hortumu	3/16 inç x 25 ft (mavi)	1/4 inç x 15,2 m (mavi)
Hava hortumu	3/8 inç x 25 ft (şeffaf)	3/8 inç x 15,2 m (şeffaf)
Tabanca	G40 w RAC X uç ve Düz Uç	G40 w RAC X uç
Islanan parçalar	Galvanizli karbon çeliği, naylon, paslanmaz çelik, PTFE, Asetal, krom kaplama, deri, UHMWPE, alüminyum, tungsten karbür	

Τεχνικά στοιχεία

Ψεκαστήρες Finish Pro II 295		
	ΗΠΑ	Μετρικό
Ψεκαστήρας		
Απαιτήσεις τροφοδοσίας ρεύματος	★100/120V AC, 50/60 hz, 15A, μονοφασικό	◆ 230V AC, 50/60 hz, 10A, μονοφασικό
Μέγιστο μέγεθος μπεκ		
ΗΠΑ★ / Ηνωμ. Βασίλειο★	0,017	0,017
Ευρώπη◆ / Ασία/Αυστραλία◆	0,017	0,017
Μέγιστη έξοδος υλικού σε gpm (lpm)		
ΗΠΑ★ / Ηνωμ. Βασίλειο★	0,47 gpm	1,8 lpm
Ευρώπη◆ / Ασία/Αυστραλία◆	0,54 gpm	2,0 lpm
Μέγιστη πίεση υλικού - Χωρίς αέρα		
ΗΠΑ★	0,34 gpm	1,28 lpm
Ηνωμ. Βασίλειο★	0,34 gpm	1,28 lpm
Ευρώπη◆ / Ασία/Αυστραλία◆	0,34 gpm	1,28 lpm
Μέγιστη πίεση υλικού - AA		
ΗΠΑ★ / Ηνωμ. Βασίλειο★	3000 psi	207 bar
Ευρώπη◆ / Ασία/Αυστραλία◆	3000 psi	207 bar
Ατομικοποίηση αέρα εξόδου		
ΗΠΑ★ / Ηνωμ. Βασίλειο★	3000 psi	207 bar
Ευρώπη / Ασία/Αυστραλία	3000 psi	207 bar
Πίεση αέρα	35 pi	2,4 bar
Πλαίσιο	Hi-boy	Hi-boy
Διαστάσεις		
Μήκος	27 in.	68,5 cm
Πλάτος	21 in.	53,3 cm
Ύψος	28 in.	71,1 cm
Βάρος (καθαρό)	68 lb	31,0 kg
Κινητήρας αντλίας		
Κινητήρας αντλίας	1/2 HP DC	TEFC 7/8 HP DC
Εύκαμπτος σωλήνας υλικού	3/16 in. x 25-ft (μπλε)	1/4 in. x 15,2 m (μπλε)
Εύκαμπτος σωλήνας αέρα	3/8 in. x 25-ft (διαυγής)	3/8 in. x 15,2 (διαυγής)
Πιστόλι	Μπεκ G40 w RAC X ή επίπεδο μπεκ	Μπεκ G40 w RAC X
Διαβρεχόμενα εξαρτήματα	ανθρακοχάλυβας με επίστρωση ψευδαργύρου, νάιλον, ανοξειδωτος χάλυβας, PTFE, ακετάλη, επίστρωση χρωμίου, δέρμα, UHMWPE, αλουμίνιο, καρβίδιο του βολφραμίου	

Tehnički podaci

Raspršivači Finish Pro II 295		
	SAD	Metrički
Raspršivač		
Potrebna energija	★ 100/120 V AC, 50/60 Hz, 15A, 1-fazno	◆ 230 V AC, 50/60 Hz, 10 A, 1-fazno
Maksimalna veličina mlaznice		
SAD★ / UK★	0,017	0,017
Europa◆ / Azija/Australija◆	0,017	0,017
Maksimalni protok tvari na izlazu gpm (l/min)		
SAD★ / UK★	0,47 gpm	1,8 lpm
Europa◆ / Azija/Australija◆	0,54 gpm	2,0 lpm
Maksimalni tlak tvari – bez zraka		
SAD★	0,34 gpm	1,28 lpm
UK★	0,34 gpm	1,28 lpm
Europa◆ / Azija/Australija◆	0,34 gpm	1,28 lpm
Maksimalni tlak tvari – AA (uz pomoć zraka)		
SAD★ / UK★	3000 psi	207 bar
Europa◆ / Azija/Australija◆	3000 psi	207 bar
Količina zraka na izlazu za raspršivanje		
SAD★ / UK★	3000 psi	207 bar
Europa◆ / Azija/Australija◆	3000 psi	207 bar
Tlak zraka	35 pi	2,4 bar
Okvir	Hi-boy	Hi-boy
Dimenzije		
Duljina	27 in.	68,5 cm
Širina	21 in.	53,3 cm
Visina	28 in.	71,1 cm
Težina (prazno)	68 lb	31,0 kg
Motor pumpe	5/8 HP DC	TEFC 7/8 HP DC
Cijev za dotok sredstva	3/16 in. x 25-ft (plava)	1/4 in. x 15,2 m (plava)
Zračno crijevo	3/8 in. x 25-ft (prozirno)	3/8 in. x 15,2 (prozirno)
Pištalj	G40 w RAC X mlaznica ili ravna mlaznica	G40 w RAC X mlaznica
Dijelovi koje se može močiti	pocinčani ugljični čelik, najlon, nehrđajući čelik, PTFE, Acetal, kromirano, koža, UHMWPE, aluminij, wolframov karbid	

Dados técnicos

Pulverizadores Finish Pro II 295		
	Imperial	Métrico
Pulverizador		
Requisitos de energia	★ 100/120 V CA, 50/60 hz, 15 A, 1 fase	◆ 230V CA, 50/60 hz, 10A, 1 fase
Tamanho máx. do bico		
EUA★ / RU★	0,017	0,017
Europa◆ / Ásia/Austrália◆	0,017	0,017
Vazão máx. de material gpm (lpm)		
EUA★ / RU★	0,47 gpm	1,8 lpm
Europa◆ / Ásia/Austrália◆	0,54 gpm	2,0 lpm
Pressão máxima do material – Alta pressão		
EUA★	0,34 gpm	1,28 lpm
RU★	0,34 gpm	1,28 lpm
Europa◆ / Ásia/Austrália◆	0,34 gpm	1,28 lpm
Pressão máxima do material – AA		
EUA★ / RU★	3000 psi	207 bar
Europa◆ / Ásia/Austrália◆	3000 psi	207 bar
Saída de ar de atomização		
EUA★ / RU★	3000 psi	207 bar
Europa / Ásia/Austrália	3000 psi	207 bar
Pressão de ar	35 pi	2,4 bar
Estrutura	Hi-boy	Hi-boy
Dimensões		
Comprimento	27 pol.	68,5 cm
Largura	21 pol.	53,3 cm
Altura	28 pol.	71,1 cm
Peso (simples)	68 pol	31,0 kg
Motor da bomba	1/2 CV CC	TEFC 7/8 CV CC
Tubo flexível material	3/16 pol. x 25-pés (azul)	1/4 pol. x 15,2 m (azul)
Tubo flexível pneumático	3/8 pol. x 25-pés (transparente)	3/8 pol. x 15,2 (transparente)
Pistola	Bico G40 c/ RAC X ou bico plano	Bico G40 c/ RAC X
Em contacto com o produto	aço carbono zincado, nylon, aço inoxidável, PTFE, Acetal, cromagem, couro, UHMWPE, alumínio, carboneto de tungsténio	

Garanzia standard Graco / Graco Standart Garantisi / Βασική εγγύηση Graco / Graco standardno jamstvo / Garantia Standard da Graco

Graco warrants all equipment referenced in this document which is manufactured by Graco and bearing its name to be free from defects in material and workmanship on the date of sale to the original purchaser for use. With the exception of any special, extended, or limited warranty published by Graco, Graco will, for a period of twelve months from the date of sale, repair or replace any part of the equipment determined by Graco to be defective. This warranty applies only when the equipment is installed, operated and maintained in accordance with Graco's written recommendations.

This warranty does not cover, and Graco shall not be liable for general wear and tear, or any malfunction, damage or wear caused by faulty installation, misapplication, abrasion, corrosion, inadequate or improper maintenance, negligence, accident, tampering, or substitution of non-Graco component parts. Nor shall Graco be liable for malfunction, damage or wear caused by the incompatibility of Graco equipment with structures, accessories, equipment or materials not supplied by Graco, or the improper design, manufacture, installation, operation or maintenance of structures, accessories, equipment or materials not supplied by Graco.

This warranty is conditioned upon the prepaid return of the equipment claimed to be defective to an authorized Graco distributor for verification of the claimed defect. If the claimed defect is verified, Graco will repair or replace free of charge any defective parts. The equipment will be returned to the original purchaser transportation prepaid. If inspection of the equipment does not disclose any defect in material or workmanship, repairs will be made at a reasonable charge, which charges may include the costs of parts, labor, and transportation.

QUESTA GARANZIA È ESCLUSIVA E SOSTITUISCE TUTTE LE ALTRE GARANZIE, ESPLICITE O IMPLICITE INCLUSE MA NON LIMITATE A EVENTUALI GARANZIE DI COMMERCIALIZZABILITÀ O ADATTABILITÀ A SCOPI PARTICOLARI.

Graco's sole obligation and buyer's sole remedy for any breach of warranty shall be as set forth above. The buyer agrees that no other remedy (including, but not limited to, incidental or consequential damages for lost profits, lost sales, injury to person or property, or any other incidental or consequential loss) shall be available. Any action for breach of warranty must be brought within two (2) years of the date of sale.

GRACO MAKES NO WARRANTY, AND DISCLAIMS ALL IMPLIED WARRANTIES OF MERCHANTABILITY AND FITNESS FOR A PARTICULAR PURPOSE, IN CONNECTION WITH ACCESSORIES, EQUIPMENT, MATERIALS OR COMPONENTS SOLD BUT NOT MANUFACTURED BY GRACO. These items sold, but not manufactured by Graco (such as electric motors, switches, hose, etc.), are subject to the warranty, if any, of their manufacturer. Graco will provide purchaser with reasonable assistance in making any claim for breach of these warranties.

In no event will Graco be liable for indirect, incidental, special or consequential damages resulting from Graco supplying equipment hereunder, or the furnishing, performance, or use of any products or other goods sold hereto, whether due to a breach of contract, breach of warranty, the negligence of Graco, or otherwise.

Graco Information

For the latest information about Graco products, visit www.graco.com.

For patent information, see www.graco.com/patents.

TO PLACE AN ORDER, contact your Graco distributor or call 1-800-690-2894 to identify the nearest distributor.

*All written and visual data contained in this document reflects the latest product information available at the time of publication.
Graco reserves the right to make changes at any time without notice.*

Traduzione delle istruzioni originali. This manual contains Italian. MM 333114

Orijinal talimatların çevirisi. This manual contains Turkish. MM 333114

Μετάφραση των αρχικών οδηγιών. This manual contains Greek. MM 333114

Prijevod izvornih uputa. This manual contains Croatian. MM 333114

Tradução das instruções originais. This manual contains Portuguese. MM 333114

Graco Headquarters: Minneapolis

International Offices: Belgium, China, Japan, Korea

GRACO INC. AND SUBSIDIARIES • P.O. BOX 1441 • MINNEAPOLIS MN 55440-1441 • USA

Copyright 2014, Graco Inc. All Graco manufacturing locations are registered to ISO 9001.

www.graco.com

Revision D, May 2016