

GH™ 130, GH 200, GH230, GH 300 Hydraulická stříkáč zařízení
Hydraulické striekačky GH™ 130, GH 200, GH230, GH 300
GH™ 130, GH 200, GH230, GH 300 hidravlični razpršilniki
Pulverizatoare hidraulice GH™ 130, GH 200, GH230, GH 300
GH™ 130, GH 200, GH230, GH 300 Хидравлични пръскачки

311795E
CS SK SL RO BG

- K použití s architektonickými nátěry a barvami -
- Používajte so stavebnými nátermi a farbami -
- Za uporabo s fasadnimi premazi in barvami -
- Pentru utilizare cu vopsele și straturi acoperitoare arhitecturale -
- За използване при полагане на архитектурни покрития и бои -

*Seznam modelů je uveden na stránce 2. / Zoznam modelov je uvedený na strane 2. /
Seznam modelov se nahaja na 2. strani. / Lista de modele este prezentată la pagina 2. /
Списък на моделите, дадени на страница 2.*

*Maximální pracovní tlak 3300 psi (22,8 MPa, 228 bar) / Maximálny pracovný tlak 3300 psi (22,8 MPa, 228 barov) /
3300 psi (22,8 MPa, 228 bara) najvišji delovni pritisk / Presiune maximă de lucru 3300 psi (22,8 MPa, 228 bari) /
3300 psi (22.8 MPa, 228 бара) Максимално работно налягане*



Důležité bezpečnostní pokyny

Prečtete si všechna upozornění a pokyny v této příručce. Tyto pokyny uschovejte.

Dôležité bezpečnostné inštrukcie

Prečítajte si všetky upozornenia a inštrukcie v tomto manuáli. Uložte tieto inštrukcie.

Pomembna varnostna navodila

Preberite vsa opozorila in navodila v tem priročniku. Navodila shranite.

Instrucțiuni importante pentru siguranța dvs

Citiți toate avertismentele și instrucțiunile din acest manual. Păstrați aceste instrucțiuni.

Важни инструкции за безопасност

Прочетете всички предупреждения и инструкции в ръководството. Запазете инструкциите.



311797







311845

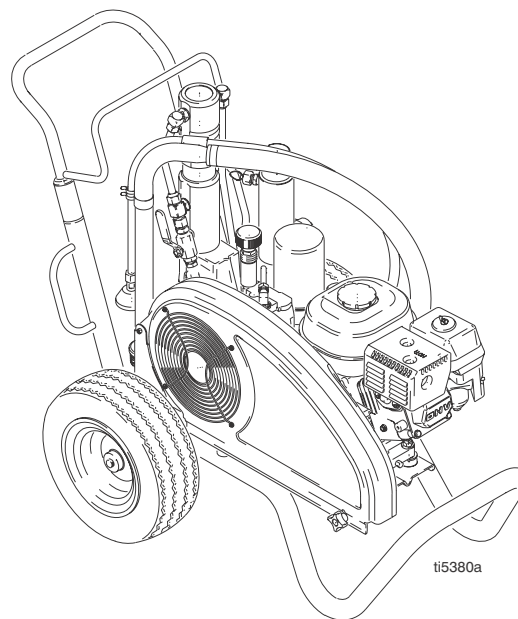

311861 - Contractor Gun
311254 - Silver Gun

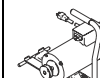
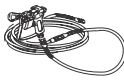

Modely / Modely / Modeli / Modele / Модели

	 GH130	 GH200	 GH230	 GH300	 120 Vac 60 Hz	 ETL/CSA/UL 120 Vac 60 Hz	
253957	✓						✓
253959	✓				✓		✓
253980	✓					✓	✓
253962		✓					✓
253963		✓			✓		✓
253981		✓				✓	✓
255095		✓					✓
253965			✓				✓
253966			✓		✓		✓
253982			✓			✓	✓
253968				✓			✓





Electric Motor Kit Options









Kit Number	Sprayer Model	Description
288474	GH130	120VAC, 60Hz, 20A, CAS/UL approved
288473	GH130	120VAC, 60Hz, 15A
248950	GH200/GH230	120VAC, 60Hz, 20A, CSA/UL approved
248949	GH200/GH230	120 VAC, 60Hz, 15A
248946	EH200/HD1200	240VAC, 50Hz, 13.4A

Poznámky / Poznámky / Opombe / Note / Забелжки

Upozornění





Následující varování se vztahují na sestavení, používání, údržbu a opravy tohoto zařízení. Symbol vykřičníku představuje obecné varování a symbol nebezpečí se týká konkrétních rizik postupu. Podívejte se znovu na tato varování. V celé této příručce, kde to je na místě, můžete nalézt další varování, týkající se konkrétních výrobků.









 VAROVÁNÍ	
	<p>NEBEZPEČÍ POŽÁRU A VÝBUCHU</p> <p>Hořlavé výpary, např. rozpouštědel nebo barev, se na pracovišti mohou vznítit a vybuchnout. V zájmu předcházení požáru a výbuchu:</p> <ul style="list-style-type: none"> • Se zařízením pracujte jen v dobře větraných prostorech. • Vylučte přítomnost všech zdrojů vznícení, např. kontrolky, cigaret, přenosných elektrických svídel a plastových roušek (nebezpečí statického výboje). • Na pracovišti nesmí být nečistoty a zbytky, například rozpouštědel, hadrů a benzínu. • Na místech s výskytem hořlavých výparů nezasouvejte nebo nevytahujte napájecí šňůry ze zásuvek ani nezapínejte nebo nevypínejte vypínače světel. • Všechna zařízení na pracovišti uzemněte. Viz Pokyny k uzemnění. • Používejte pouze uzemněné hadice. • Při zkoušení stříkání do nádoby přiložte pistoli na dotek s okrajem uzemněné nádoby a pevně ji přitlačte. • V případě vzniku jisker statické elektřiny nebo pokud ucítíte elektrickou ránu, okamžitě přestaňte pracovat. Nepracujte se zařízením, dokud problém neodhalíte a neopravíte. • Na pracovišti mějte fungující hasicí přístroj.
	<p>NEBEZPEČÍ VSTRÍKNUTÍ POD KŮŽI</p> <p>Vysokotlaký paprsek ze stříkací pistole, z netěsností hadic nebo prasklých dílů prořízne pokožku. Zranění může navenek vypadat jako malé říznutí, ale jedná se o vážné poranění, které může vést až k amputaci části těla. Okamžitě vyhledejte chirurgické ošetření.</p> <ul style="list-style-type: none"> • Nemiřte pistolí na osoby ani na žádné části těla. • Nedávejte ruku před trysku pistole. • Nepokoušejte se zastavit úniky rukou, částmi těla, rukavicí nebo hadrem. • Nestříkejte bez krytu trysky a krytu spouště. • Pokud nestříkáte, zajistěte pistolí pojistkou. • Pokud přestanete stříkat a před čištěním, kontrolou nebo opravou zařízení vždy dodržte postup vypuštění tlaku popsany v tomto návodu.
	<p>NEBEZPEČÍ - ZAŘÍZENÍ POD TLAKEM</p> <p>Kapalina z pistole/nanášecího ventilu, netěsností nebo prasklých součástek může stříknout do očí nebo na pokožku a způsobit tak vážný úraz.</p> <ul style="list-style-type: none"> • Pokud přestanete stříkat a před čištěním, kontrolou nebo opravou zařízení vždy dodržte postup vypuštění tlaku popsany v tomto návodu. • Před spuštěním zařízení do provozu utáhněte všechny spoje kapalinového vedení. • Kontrolujte hadice, potrubí a jejich spojky denně. Opatřené nebo poškozené díly vyměňujte neprodleně.
	<p>NEBEZPEČÍ ÚRAZU ELEKTRICKÝM PROUDEM</p> <p>Nesprávné uzemnění, montáž nebo používání systému může způsobit úraz elektrickým proudem.</p> <ul style="list-style-type: none"> • Před opravou zařízení vypněte a odpojte přívodní šňůru. • Používejte pouze uzemněné elektrické zásuvky. • Používejte vždy třívodičové prodlužovací šňůry. • Kontrolujte, zda má pistole a prodlužovací šňůra nepoškozené zemnicí kolíky. • Chraňte před deštěm. Skladujte v místnostech.

 VAROVÁNÍ	
	<p>NEBEZPEČÍ - POHYBLIVÉ SOUČÁSTI</p> <p>Pohyblivé součásti mohou poranit nebo amputovat prsty nebo jiné části těla.</p> <ul style="list-style-type: none"> • Zůstávejte mimo dosah pohybujících se součástí. • Neprovozuje zařízení se sejmutými ochrannými kryty nebo zábranami. • Zařízení, které je pod tlakem, se může spustit do provozu bez výstrahy. Před prováděním kontroly, přemístění nebo údržby zařízení proveďte postup uvolnění tlaku uvedený v této příručce. Odpojte elektrické napájení nebo přívod stlačeného vzduchu.
	<p>NEBEZPEČÍ NESPRÁVNÉHO POUŽITÍ ZAŘÍZENÍ</p> <p>Nesprávný způsob použití může mít za následek smrt nebo vážný úraz.</p> <ul style="list-style-type: none"> • Nepřekračujte maximální pracovní tlak ani teplotu na něž je dimenzována komponenta systému s nejnižším dimenzováním. Viz Technická Data v příručkách všech zařízení. • Používejte kapaliny a rozpouštědla, která jsou kompatibilní se smáčenými součástkami zařízení. Viz Technická Data v příručkách všech zařízení. Přečtěte si výstražná upozornění výrobce kapalin a rozpouštědel. • Kontrolujte zařízení denně. Opotřebené nebo poškozené díly vyměňujte neprodleně. • Zařízení neměňte ani neupravujte. • Určeno jen k profesionálnímu používání. • Zařízení používejte jedině k tomu účelu, ke kterému je určeno. Pro získání informací zatelefonujte svému distributorovi Graco. • Hadice a kabely vedte po trasách ležících mimo prostory s provozem, mimo ostré hrany, pohybující se součástky a horké plochy. • Nepoužívejte hadice k tahání za zařízení. • Dodržujte všechny platné bezpečnostní předpisy.
	<p>NEBEZPEČÍ SOUVISEJÍCÍ S HLINÍKOVÝMI DÍLY POD TLAKEM</p> <p>V hliníkových tlakových nádobách se nesmí používat 1,1,1-trichlorethan, methylenchlorid ani jiná rozpouštědla s halogenovanými uhlovodíky nebo jiné kapaliny s obsahem těchto látek. Hrozí prudká chemická reakce a protržení nádoby, což může vést k úmrtí, vážnému úrazu a škodě na majetku.</p>
	<p>NEBEZPEČÍ NASÁTÍ</p> <p>Nepřibližujte ruce k sání čerpadla, pokud je zapnuto nebo pod tlakem. Silné nasátí může způsobit vážný úraz.</p>
	<p>NEBEZPEČÍ OXIDU UHELNATÉHO</p> <p>Výfukové plyny obsahují jedovatý oxid uhelnatý, bezbarvý plyn bez zápachu. Vdechování oxidu uhelnatého může způsobit smrt. Nepoužívejte stroj v uzavřených prostorách.</p>
	<p>NEBEZPEČÍ JEDOVATÝCH KAPALIN NEBO VÝPARŮ</p> <p>Jedovaté kapaliny nebo výpary mohou způsobit vážné poranění nebo smrt, jestliže dojde k jejich vystříknutí do očí nebo na kůži, vdechnutí nebo spolknutí.</p> <ul style="list-style-type: none"> • Přečtěte si bezpečnostní list materiálu, abyste se seznámili se specifickými riziky kapalin, které používáte. • Nebezpečné kapaliny skladujte ve schválených nádobách a likvidujte je v souladu s příslušnými pokyny.
	<p>NEBEZPEČÍ POPÁLENÍ</p> <p>Povrchové plochy zařízení a kapalina, která je ohřívána, se mohou za provozu zahřát na velmi vysoké teploty. Nedotýkejte se horkého zařízení ani kapalin, abyste se vyvarovali vážného popálení. Počkejte, až zařízení/kapalina úplně vychladne.</p>
	<p>OSOBNÍ OCHRANNÉ POMŮCKY</p> <p>Při používání a opravách zařízení a v blízkosti pracoviště, kde se zařízení používá, je nutno používat vhodné ochranné pomůcky, které pomáhají chránit před vážným úrazem, například zasažením očí, vdechnutím jedovatých výparů, popálením a poškozením sluchu. K těmto pomůckám mimo jiné patří:</p> <ul style="list-style-type: none"> • Pomůcky pro ochranu očí • Ochranný oděv a respirátor podle doporučení výrobců kapaliny a rozpouštědla • Rukavice • Ochrana sluchu

Varovanie









Nasledujúce varovania platia pre inštaláciu, používanie, uzemňovanie, údržbu a opravu tohto zariadenia. Symbol výkričníka upozorňuje na všeobecné varovania a symbol nebezpečenstva označuje riziká špecifické pre konkrétny postup. Tieto varovania si pozrite znova v prípade potreby. Ďalšie varovania špecifické pre daný produkt môžete nájsť v celom texte tejto príručky, kde sú uvádzané podľa vhodnosti.

 VAROVANIE	
	<p>NEBEZPEČENSTVO POŽIARU A VÝBUCHU</p> <p>Horľavé výpary, ako napríklad výpary z rozpúšťadla a farby sa môžu na pracovisku vznietiť alebo explodovať. Ako pomáhať pri predchádzaní požiaru a výbuchu:</p> <ul style="list-style-type: none"> • Zariadenie používajte iba v dobre vetraných priestoroch. • Odstráňte všetky zdroje vznietenia, napr. kontrolné žiarovky, cigarety, prenosné elektrické lampy a plastové plachty (možné riziko statickej elektriny). • Udržujte pracovisko čisté, t.j. bez rozpúšťadiel, handier a benzínu. • Nezapájajte a neodpájajte sieťové šnúry ani nezapínajte a nevypínajte vypínače svetiel, keď sú prítomné horľavé výpary. • Uzemnite všetky zariadenia v pracovnej oblasti. Pozrite si Uzemňovacie pokyny. • Používajte len uzemnené hadice. • Pri vypúšťaní do vedra držte pištoľ pevne pri boku uzemneného vedra. • Ak sa vyskytne statický elektrický výboj alebo ucítite úder, okamžite zastavte činnosť. Zariadenie nepoužívajte, kým problém nezistíte a nenapravíte ho. • Na pracovisku musí byť funkčný hasiaci prístroj.
	<p>NEBEZPEČENSTVO PODKOŽNÉHO VSTREKNUTIA</p> <p>Vysokotlaková kvapalina z pištole, ak tečie hadica alebo je prasknutý komponent, prerazí kožu. Môže to vyzerat' iba ako porezanie, ale je to vážne zranenie, ktoré môže mať za následok aj amputáciu. Zožeňte okamžité chirurgické ošetrovanie.</p> <ul style="list-style-type: none"> • Pištoľou nemierte na nikoho ani na žiadnu časť svojho tela. • Nedávajte ruku na nástavec. • Neupchávajte ani neodchylujte tok unikajúcej kvapaliny rukou, telom, rukavicou alebo handrou. • Nestriekajte bez namontovaného chrániča nástavca a spúšte. • Keď nestriekate, vždy zaistíte kohútik. • Keď prestanete striekať a pred čistením, kontrolou alebo servisom zariadenia postupujte podľa časti Postup pri znižovaní tlaku v tomto návode.
	<p>NEBEZPEČENSTVO ZARIADENIA POD TLAKOM</p> <p>Kvapalina z pištole/dávkovacieho ventilu, netesniacich alebo prasknutých komponentov môže vyšlechnúť do očí alebo na pokožku a spôsobiť vážne zranenie.</p> <ul style="list-style-type: none"> • Keď prestanete striekať a pred čistením, kontrolou alebo servisom zariadenia postupujte podľa časti Postup pri znižovaní tlaku v tomto návode. • Utiahnite všetky kvapalinové spoje pred použitím zariadenia. • Hadice, rúry a spoje denne kontrolujte. Okamžite vymeňte opotrebované alebo poškodené diely.
	<p>NEBEZPEČENSTVO ZÁSAHU ELEKTRICKÝM PRÚDOM</p> <p>Zlé uzemnenie, nastavenie alebo používanie systému môže spôsobiť zásah elektrickým prúdom.</p> <ul style="list-style-type: none"> • Pred servisom zariadenie vypnite a odpojte napájací kábel. • Používajte iba uzemnené elektrické zásuvky. • Používajte iba trojžilové predlžovacie káble. • Zabezpečte, aby boli jednotlivé zemniace kontakty na striekačke a predlžovacích kábloch neporušené. • Nevystavujte dažďu. Skladujte vo vnútri.

 VAROVANIE	
	<p>NEBEZPEČENSTVO POHYBUJÚCICH SA DIELOV</p> <p>Pohybujúce sa diely vám môžu priškripnúť alebo odseknúť prsty a iné časti tela.</p> <ul style="list-style-type: none"> • Držte sa ďalej od pohybujúcich sa dielov. • Nepoužívajte zariadenie bez chráničov alebo ak má odmontované kryty. • Pretlakové zariadenie sa môže bez varovania spustiť. Pred vykonaním kontroly, presunu alebo servisu zariadenia postupujte podľa časti Postup pri znižovaní tlaku v tomto návode. Vypnite zariadenie alebo prívod vzduchu.
	<p>RIZIKO NESPRÁVNEHO POUŽITIA ZARIADENIA</p> <p>Nesprávne použitie môže spôsobiť smrť alebo vážne poranenie.</p> <ul style="list-style-type: none"> • Neprekračujte maximálny pracovný tlak ani teplotu danú pre komponenty systému. Pozri Technické údaje vo všetkých návodoch zariadenia. • Používajte kvapaliny a rozpúšťadlá kompatibilné s dielmi zariadenia, ktoré s nimi prichádzajú do styku. Pozrite si Technické údaje vo všetkých návodoch k zariadeniu. Prečítajte si upozornenia výrobcu ohľadom kvapalín a rozpúšťadiel. • Zariadenie denne kontrolujte. Okamžite opravte alebo vymeňte opotrebované alebo poškodené diely. • Zariadenie nemeňte ani neupravujte. • Len pre profesionálne použitie. • Zariadenie používajte len na jeho určený účel. Ak chcete viac informácií, kontaktujte svojho distribútora Graco. • Veďte hadice a káble mimo dopravných oblastí, ostrých hrán, pohybujúcich sa dielov a horúcich povrchov. • Nepoužívajte hadice na ťahanie zariadenia. • Dodržujte všetky platné bezpečnostné predpisy.
	<p>NEBEZPEČENSTVO PRETLAKOVÝCH HLINÍKOVÝCH ČASTÍ</p> <p>Nepoužívajte 1,1,1-trichlóretán, metylén chlorid a iné halogénované uhľovodíkové rozpúšťadlá alebo kvapaliny obsahujúce takéto rozpúšťadlá v pretlakovom hliníkovom zariadení. Takéto použitie môže spôsobiť prudkú chemickú reakciu a prasknutie zariadenia a môže mať za následok smrť, vážne zranenie a poškodenie majetku.</p>
	<p>NEBEZPEČENSTVO PODTLAKU</p> <p>Nikdy nekladte ruky do blízkosti kvapalinového prívodu čerpadla, keď je čerpadlo v chode alebo pod tlakom. Silný podtlak by mohol spôsobiť vážne poranenia.</p>
	<p>NEBEZPEČENSTVO KYSLIČNÍKA UHOĽNATÉHO</p> <p>Výfukový plyn obsahuje škodlivý kysličník uhoľnatý, ktorý je bezfarebný a bez zápachu. Vdychovanie kysličníka uhoľnatého môže mať za následok smrť. Neuvádzajte do činnosti v uzavretom priestore.</p>
	<p>NEBEZPEČENSTVO TOXICKEJ TEKUTINY ALEBO PÁR</p> <p>Pri poliatí očí alebo pokožky, pri vdýchnutí alebo prehltnutí môžu toxické tekutiny alebo pary spôsobiť vážne poranenia alebo smrť.</p> <ul style="list-style-type: none"> • Prečítajte si MSDS, aby ste sa oboznámili so špecifickými rizikami tekutín, ktoré používate. • Uchovávajte nebezpečné tekutiny v nádobách a zneškodnite ich v súlade s príslušnými pokynmi.
	<p>NEBEZPEČENSTVO POPÁLENIA</p> <p>Povrch zariadenia a ohrievaná kvapalina sa počas prevádzky môže veľmi rozhorúčiť. Aby ste predišli vážnym popáleninám, nedotýkajte sa horúcej kvapaliny alebo zariadenia. Počkajte, kým zariadenie / kvapalina úplne nevychladne.</p>
	<p>OSOBNÉ OCHRANNÉ VYBAVENIE</p> <p>Pri obsluhu, servise alebo počas zdržovania sa na pracovisku, kde sa nachádza zariadenie, musíte nosiť vhodné prostriedky osobnej ochrany, ktoré vás budú chrániť pred vážnym zranením, vrátane zranenia očí, vdýchnutia jedovatých výparov, popálenín a straty sluchu. Toto zariadenie pozostáva, ale neobmedzuje sa na:</p> <ul style="list-style-type: none"> • Ochranné okuliare • Oblečenie a respirátor podľa odporúčaní výrobcu kvapaliny a rozpúšťadla • Rukavice • Chrániče sluchu

Opozorilo









V nadaljevanju navedena opozorila so namenjena pripravi, uporabi, ozemljitvi, vzdrževanju in popravilu opreme. Klicaj predstavlja splošna opozorila, simbol za nevarnost pa opozarja na nevarnost pri določenem postopku. Ponovno preglejte ta opozorila. Poleg tega so po potrebi v priložniku lahko navedena opozorila za določen izdelek.

 OPOZORILO	
  	<p>NEVARNOST POŽARA IN EKSPLOZIJE</p> <p>Vnetljivi hlapi, kot so hlapi topil in barve, na delovnem območju se lahko vžgejo ali eksplodirajo. Za pomoč pri preprečevanju požara in eksplozije:</p> <ul style="list-style-type: none"> • Opremo uporabljajte le v dobro prezračenem prostoru. • Odstranite vse vire vžiga; kot so signalne luči, cigarete, prenosne električne luči in plastične zaščitne folije (potencialno statična). • V delovnem območju naj ne bo ostankov, vključno s topilom, krpami in bencinom. • Ob prisotnosti vnetljivih hlapov ne priključujte ali izključujte napajalnih kablov in ne vklaplajte ali izklaplajte stikal za vklop ali stikal za luči. • Ozemljite vso opremo v delovnem območju. Oglejte si Navodila za ozemljitev. • Uporabljajte le ozemljene cevi. • Pištolo držite trdno ob robu ozemljenega vedra, ko jo sprožate vanj. • Če pride do iskenja zaradi statične elektrike ali začitute električni sunek, takoj prenehajte z delom. Opreme ne uporabljajte, dokler ne odkrijete in odpravite težave. • V delovnem območju imejte delujoč gasilni aparat.
 	<p>NEVARNOST POŠKODBE KOŽE</p> <p>Tekočina pod visokim tlakom iz pištole, uhajanja iz cevi ali počene komponente lahko poškodujejo kožo. Morda bo izgledalo le kot vrezlina, a gre za hudo poškodbo, ki lahko vodi do amputacije. Takoj poiščite zdravniško pomoč.</p> <ul style="list-style-type: none"> • Pištole ne usmerjajte v nikogar in v noben del telesa. • Roke ne postavljajte prek brizgalne šobe. • Uhajanj ne zaustavljajte ali preusmerjajte z roko, telesom, rokavico ali krpo. • Ne razpršujte brez nameščenega nosilca šobe in varovala sprožilca. • Ko ne pršite, aktivirajte zaklep sprožilca. • Ko prenehate s pršenjem in pred čiščenjem, pregledovanjem ali servisiranjem opreme, upoštevajte Postopek za sprostitvev tlaka v tem priložniku.
	<p>NEVARNOST ZARADI OPREME POD TLAKOM</p> <p>Tekočina iz pištole/dozirnega ventila, uhajanja tekočine ali počene komponente predstavljajo nevarnost brizganja v oči ali na kožo in povzročijo hude poškodbe.</p> <ul style="list-style-type: none"> • Ko prenehate s pršenjem in pred čiščenjem, pregledovanjem ali servisiranjem opreme, upoštevajte Postopek za sprostitvev tlaka v tem priložniku. • Pred delom z opremo privijte vse priključke za tekočino. • Vsak dan preglejte cevi, cevje in spojke. Obrabljene ali poškodovane dele takoj zamenjajte.
 	<p>NEVARNOST ELEKTRIČNEGA UDARA</p> <p>Nepravilna ozemljitev, priprava ali uporaba sistema lahko pripelje do električnega udara.</p> <ul style="list-style-type: none"> • Pred servisiranjem opreme le-to izklopite in izključite napajalni kabel. • Uporabljajte le ozemljene električne vtičnice. • Uporabite le 3-žilne kableske podaljške. • Poskrbite, da ozemljitveni jeziki na razpršilniku in kabelskih podaljških ne bodo poškodovani. • Ne izpostavljajte dežju. Shranjujte v zaprtem prostoru.

 OPOZORILO	
	<p>NEVARNOST ZARADI PREMIČNIH DELOV</p> <p>S premičnimi deli se lahko uščipnete ali si odrežete prste in druge dele telesa.</p> <ul style="list-style-type: none"> • Izogibajte se premičnim delom. • Z opremo ne upravljajte brez zaščitnih varoval ali pokrovov. • Oprema, ki je pod tlakom, se lahko nenadno sproži. Pred pregledovanjem, premikanjem ali servisiranjem opreme upoštevajte Postopek za sprostitvev tlaka v tem priročniku. Prekinite napajanje ali dovajanje zraka.
	<p>NEVARNOST ZARADI NEPRAVILNE UPORABE OPREME</p> <p>Nepravilna uporaba lahko povzroči smrt ali hude poškodbe.</p> <ul style="list-style-type: none"> • Ne presegajte najvišjega delovnega tlaka ali nazivne temperature najšibkejše komponente sistema. Oglejte si Tehnični podatki v vseh priročnikih opreme. • Uporabljajte tekočine in topila, ki so združljiva z navlaženimi deli opreme. Oglejte si Tehnični podatki v vseh priročnikih opreme. Preberite opozorila proizvajalca tekočin in topil. • Vsak dan pregledajte opremo. Obrabljene ali poškodovane dele takoj popravite ali zamenjajte. • Opreme ne spreminjajte ali prilagajajte. • Le za profesionalno uporabo. • Opremo uporabljajte le za njeno namembnost. Za informacije pokličite zastopnika podjetja Graco. • Cevi in kable speljite stran od prometnih območij, ostrih robov, premičnih delov in vročih površin. • Za vleko opreme ne uporabljajte cevi. • Ravnajte v skladu z vsemi veljavnimi varnostnimi predpisi.
	<p>NEVARNOST ZARADI ALUMINIJASTIH DELOV POD TLAKOM</p> <p>V aluminijasti opremi pod tlakom ne uporabljajte 1,1,1-trikloroetana, metilen klorida, drugih halogeniranih ogljikovodikovih topil ali tekočin, ki vsebujejo takšna topila. V nasprotnem primeru lahko pride do močne kemične reakcije, kar povzroči okvaro opreme, smrt, hude poškodbe in škodo na lastnini.</p>
	<p>NEVARNOST ZARADI ČRPANJA</p> <p>Ko črpalka deluje ali je pod tlakom, ne postavljajte rok v bližino sesalne odprtine črpalke za tekočino. Močno črpanje lahko povzroči hude poškodbe.</p>
	<p>NEVARNOST ZARADI OGLJIKOVEGA MONOKSIDA</p> <p>Izpuh vsebuje strupen ogljikov monoksid, ki je brez barve in vonja. Vdihavanje ogljikovega monoksida lahko povzroči smrt. Ne delajte v zaprtem prostoru.</p>
	<p>NEVARNOST ZARADI STRUPENIH TEKOČIN ALI HLAPOV</p> <p>Strupene tekočine ali hlapi lahko v primeru, da brizgnejo v oči ali na kožo, pri vdihavanju ali zaužitju povzročijo hude poškodbe ali smrt.</p> <ul style="list-style-type: none"> • Preberite obrazce MSDS, da se seznanite z določenimi nevarnostmi zaradi tekočin, ki jih uporabljate. • Nevarne tekočine shranjujte v odobrenih posodah in jih zavržite v skladu z veljavnimi smernicami.
	<p>NEVARNOST OPEKLIN</p> <p>Med delovanjem opreme lahko njene površine in segreti tekočina postanejo zelo vroče. Da bi preprečili hude opekline, se ne dotikajte vroče tekočine ali opreme. Počakajte, da se oprema/tekočina popolnoma ohladi.</p>
	<p>OSEBNA ZAŠČITNA OPREMA</p> <p>Med upravljanjem in servisiranjem opreme in ko se nahajate v območju delovanja opreme, morate nositi ustrezno zaščitno opremo, ki vas ščiti pred hudimi poškodbami, vključno s poškodbami oči, vdihavanjem strupenih hlapov, opeklinami in oglušitvijo. Ta oprema vključuje, a ni omejena na:</p> <ul style="list-style-type: none"> • zaščito za oči • oblačila in zaščitno masko po priporočilih proizvajalca tekočine in topila • rokavice • zaščito sluha

Avertisment

Avertismentele următoare se referă la reglarea, utilizarea, împământarea, întreținerea și repararea acestui echipament. Indicatorul semn de exclamare reprezintă un avertisment de ordin general; indicatorul de pericol se referă la pericole specifice anumitor proceduri. Consultați aceste avertismente. În plus, avertismentele specifice produsului sunt incluse în acest manual acolo unde este cazul.

 AVERTISMENT	
  	<p>PERICOL DE INCENDIU ȘI EXPLOZIE</p> <p>Vaporii inflamabili, cum ar fi vaporii de solvenți și de vopsele din zona de lucru se pot aprinde sau pot exploda. Pentru a contribui la prevenirea incendiilor și exploziilor:</p> <ul style="list-style-type: none"> • Folosiți echipamentul numai în zone bine ventilate. • Eliminați toate sursele de incendiu, cum ar fi lămpile indicatoare, țigările, lămpile electrice portabile și țesăturile din material plastic (cu potențial de descărcări electrostatice). • Îndepărtați deșeurile din zona de lucru, inclusiv solvenții, cârpele și benzina. • Nu conectați sau deconectați ștechere și nu stingeți sau aprindeți becuri în medii cu vapori inflamabili. • Toate echipamentele din zona de lucru trebuie pământate. Vezi instrucțiunile de Pământare. • Folosiți numai furtunuri pământate. • Țineți pistolul lipit de laterala recipientului pământat când pulverizați în recipient. • Dacă are loc o scânteie provocată de electricitatea statică sau dacă simțiți un șoc, încețați utilizarea imediat. Folosiți echipamentul numai după ce depistați și remediați problema. • Păstrați în zona de lucru un extingtor în stare de funcționare.
 	<p>PERICOL DE INJECTARE A PIEII</p> <p>Lichidele la înaltă presiune provenite de la pistol, de la scurgerile furtunului sau de la componentele fisurate vor perfora pielea. Deși poate arăta ca o simplă tăietură, rana este foarte gravă și poate duce la amputarea membrului. Obțineți de urgență tratament chirurgical.</p> <ul style="list-style-type: none"> • Nu îndreptați pistolul spre alte persoane sau spre părțile corpului. • Nu puneți mâna deasupra duzei de pulverizare. • Nu acoperiți și nu deviați scurgerile cu mâna, cu corpul, cu o mânășă sau cu o cârpă. • Nu pulverizați dacă protecția duzei și a declanșatorului nu sunt instalate. • Cuplați blocajul declanșatorului când nu pulverizați. • Efectuați Procedura de depresurizare descrisă în acest manual când terminați pulverizarea și înainte de curățarea, verificarea sau întreținerea echipamentului.
	<p>PERICOL – ECHIPAMENT PRESURIZAT</p> <p>Lichidul provenit de la pistol/valva de golire, scurgeri sau componente fisurate poate stropi ochii sau pielea, provocând vătămări grave.</p> <ul style="list-style-type: none"> • Efectuați Procedura de depresurizare descrisă în acest manual când terminați pulverizarea și înainte de curățarea, verificarea sau întreținerea echipamentului. • Strângeți toate conexiunile pentru fluid înainte de a utiliza echipamentul. • Verificați zilnic furtunurile, tuburile și racordurile. Înlocuiți imediat componentele uzate sau deteriorate.
 	<p>PERICOL DE ELECTROCUTARE</p> <p>Pământarea defectuoasă, reglarea sau utilizarea incorectă pot duce la electrocutare.</p> <ul style="list-style-type: none"> • Opriți și deconectați ștecherul de alimentare înainte de a repara echipamentul. • Folosiți numai prize electrice cu pământare. • Folosiți numai cabluri prelungitoare cu 3 fire. • Asigurați-vă că lamelele de pământare sunt intacte pe pulverizator și pe cablurile prelungitoare. • Nu expuneți aparatul la ploaie. Depozitați-l în spații închise.



 AVERTISMENT	
	<p>PERICOL – COMPONENTE ÎN MIȘCARE</p> <p>Componentele în mișcare pot strivi sau amputa degete și alte membre ale corpului.</p> <ul style="list-style-type: none"> • Păstrați distanța față de componentele în mișcare. • Nu utilizați echipamentul cu dispozitivele și capacele de protecție demontate. • Echipamentul presurizat poate porni subit. Înainte de a verifica, muta sau repara echipamentul, efectuați Procedura de depresurizare descrisă în acest manual. Deconectați echipamentul de la priză sau de la sursa de aer.
	<p>PERICOL LA UTILIZAREA INCORECTĂ A ECHIPAMENTULUI</p> <p>Utilizarea incorectă poate provoca decesul sau vătămarea gravă.</p> <ul style="list-style-type: none"> • Nu depășiți presiunea de lucru maximă sau temperatura nominală a celei mai slabe componente a sistemului. Vezi Date tehnice în toate manualele echipamentului. • Folosiți lichide și solvenți compatibili cu componentele echipamentului care intră în contact cu acestea. Vezi Date tehnice în toate manualele echipamentului. Citiți avertismentele producătorului lichidului și solventului. • Verificați zilnic echipamentul. Reparați sau înlocuiți imediat componentele uzate sau deteriorate. • Nu adaptați și nu modificați echipamentul. • Poate fi operat numai de persoane calificate. • Folosiți echipamentul numai pentru scopul în care a fost conceput. Contactați distribuitorul Graco pentru informații. • Traseul furtunurilor și cablurilor trebuie să evite zonele circulate, muchiile ascuțite, componentele în mișcare și suprafețele fierbinți. • Nu folosiți furtunurile pentru a trage echipamentul. • Respectați toate normele de siguranță în vigoare.
	<p>PERICOL – COMPONENTE DIN ALUMINIU PRESURIZATE</p> <p>Nu introduceți 1,1,1-trichloroethane, methylene chloride, alți solvenți cu carbon hidrogenat sau lichide ce conțin astfel de solvenți în echipamente din aluminiu presurizate. Pot surveni reacții chimice periculoase și echipamentele se pot fisura, provocând moartea, vătămarea gravă și pagube materiale.</p>
	<p>PERICOL DE SUȚIUNE</p> <p>Nu amplasați mâinile în apropierea orificiului de aspirație a lichidului când pompa funcționează sau este presurizată. Suțiuena puternică poate provoca răni grave.</p>
	<p>PERICOL – MONOXID DE CARBON</p> <p>Gazele de eșapament conțin monoxid de carbon toxic, care este incolor și inodor. Inhalarea monoxidului de carbon poate provoca decesul. Nu utilizați echipamentul în zone închise.</p>
	<p>PERICOL - LICHIDE TOXICE SAU VAPORI TOXICI</p> <p>Lichidele toxice sau vaporii toxici pot provoca vătămări grave sau decesul dacă intră în contact cu ochii sau cu pielea, dacă sunt respirate sau înghițite.</p> <ul style="list-style-type: none"> • Citiți fișele cu informații despre siguranța materialelor pentru a afla ce pericole prezintă lichidele folosite. • Depozitați lichidele periculoase în recipiente corespunzătoare și depozitați-le la deșeuri conform normativelor în vigoare.
	<p>PERICOL DE ARSURI</p> <p>Suprafețele echipamentelor și lichidul încălzit pot deveni foarte fierbinți în timpul funcționării. Pentru a evita arsurile grave, nu atingeți lichidele fierbinți sau echipamentul. Așteptați ca echipamentul/lichidul să se răcească complet.</p>
	<p>ECHIPAMENT DE PROTECȚIE PERSONALĂ</p> <p>Trebuie să purtați echipament de protecție adecvat atunci când utilizați sau întrețineți echipamentul sau când vă aflați în zona de utilizare a acestuia, pentru a vă proteja împotriva vătămărilor grave, ce includ afecțiuni oculare, inhalarea vaporilor toxici, arsuri și pierderea auzului. Acest echipament include, însă nu este limitat la:</p> <ul style="list-style-type: none"> • Ochelari de protecție • Îmbrăcămintea și masca respiratorie recomandate de producătorul lichidului sau solventului • Mănuși • Echipament pentru protecția auzului

Предупреждение

Следните предупреждения са приложими при инсталиране, използване, заземяване, поддръжка и ремонт на оборудването. Удивителният знак означава общо предупреждение, а знакът за риск се отнася до специфичен за дадената процедура риск. Вижте отново тези предупреждения. Когато е приложимо, в ръководството могат да бъдат намерени и допълнителни, свързани с продукта, предупреждения.

 ПРЕДУПРЕЖДЕНИЕ	
	<p>ОПАСНОСТ ОТ ПОЖАР И ЕКСПЛОЗИЯ</p> <p>Възпламенимите изпарения, например изпарения от разтворители и бои на работната площадка могат да се запалят или експлодират. За предотвратяване на пожар и експлозия:</p> <ul style="list-style-type: none"> • Използвайте оборудването само на места с добра вентилация. • Отстранете всички източници на запалване, като сигнални лампи, цигари, подвижни електрически лампи и пластмасови покривала (потенциални източници на електростатичен заряд). • Поддържайте работната площадка и почиствайте отпадъчните материали, включително разтворители, парцали и бензин. • Не включвайте или изключвайте захранващи кабели, не включвайте или изключвайте мрежови прекъсвачи или ключове за осветление при наличие на леснозапалими газове. • Заземявайте оборудването на работната площадка. Вижте инструкциите Заземяване. • Използвайте само заземени маркучи. • Дръжте пистолета здраво към страната на заземения контейнер, когато пръскате в него. • Ако се появи електростатично искрене или почувствате токов удар, незабавно спрете работа. Не използвайте оборудването, докато не откриете и отстраните проблема. • Дръжте на разположение работещ пожарогасител на работната площадка.
	<p>ОПАСНОСТ ОТ ИНЖЕКТИРАНЕ В КОЖАТА</p> <p>Флуид под високо налягане от пистолета, от течовете в маркуча, или от счупени елементи може да проникне в кожата. Това може да изглежда като обикновено порязване, но всъщност представлява сериозно нараняване, което може да доведе до ампутация. Предприемете незабавно хирургично лечение.</p> <ul style="list-style-type: none"> • Не насочвайте пистолета към лица или части от тялото. • Не поставяйте ръката си върху крайника за пръскане. • Не спирайте или отклонявайте течове с ръката си, тялото си, ръкавица или парцал. • Не пръскайте без монтирани предпазители на крайника или спусъка. • Блокирайте спусъка, когато не пръскате. • Следвайте Процедурата за освобождаване на налягане в това ръководство, когато спрете да пръскате и преди почистване, проверка или техническо обслужване на оборудването.
	<p>ОПАСНОСТ ПРИ ОБОРУДВАНЕ ПОД ВИСОКО НАЛЯГАНЕ</p> <p>Флуид от пистолета/разпределителния клапан, от течовете или счупените елементи може да пръсне в очите или по кожата ви и да причини сериозно нараняване.</p> <ul style="list-style-type: none"> • Следвайте Процедурата за освобождаване на налягане в това ръководство, когато спрете да пръскате и преди почистване, проверка или техническо обслужване на оборудването. • Затегнете всички проводящи съединения на флуида, преди да работите с оборудването. • Проверявайте всеки ден маркучите, тръбите и съединенията. Сменете незабавно износените или повредените части.
	<p>ОПАСНОСТ ОТ ТОКОВ УДАР</p> <p>Неправилното заземяване, настройване или използване на системата може да причини токов удар.</p> <ul style="list-style-type: none"> • Изключете и прекъснете захранването преди да предприемете сервизни работи по оборудването. • Използвайте само заземени електрически контакти. • Използвайте само 3-жилни удължителни кабели. • Уверете се, че заемителните вилки са поставени правилно върху пръскачката и удължителните кабели. • Не излагайте на дъжд. Съхранявайте в затворено помещение.
	<p>ОПАСНОСТ ОТ ДВИЖЕЩИ СЕ ЧАСТИ</p> <p>Движещите се части могат да притиснат или отрежат пръсти или други части от тялото ви.</p> <ul style="list-style-type: none"> • Стойте на разстояние от движещите се части. • Не работете с оборудване със свалени защитни устройства и капаци. • Оборудване под високо налягане може да стартира без предупреждение. Преди проверка, преместване или техническо обслужване на оборудването следвайте Процедурата за освобождаване на налягането в това ръководство. Прекъснете захранването с електроенергия или с въздух.

ПРЕДУПРЕЖДЕНИЕ

	<p>РИСК ОТ НЕПРАВИЛНА ЕКСПЛОАТАЦИЯ НА ОБОРУДВАНЕТО Неправилната експлоатация може да причини смърт или сериозно нараняване.</p> <ul style="list-style-type: none"> • Не надвишавайте максималното работно налягане или номиналната температура на елемента от системата с най-ниски параметри. Вижте Техническите данни във всички ръководства за оборудването. • Използвайте флуиди и разтворители, които са съвместими с мокрите части на оборудването. Вижте Техническите данни във всички ръководства за оборудването. Прочетете предупрежденията на производителите на флуида и разтворителя. • Ежедневно проверявайте оборудването. Незабавно поправете или сменете износените или повредените части. • Не правете промени или модификации в оборудването. • За използване само от професионалисти. • Използвайте оборудването само по предназначение. Обадете се на дистрибутора на Graco за информация. • Прекарвайте маркучите и кабелите далеч от местата, по които има движение, далеч от режещи ръбове, движещи се части и горещи повърхности. • Не използвайте маркучите за дърпане на оборудването. • Придържайте се към всички действащи разпоредби за безопасност.
	<p>РИСК ПРИ ИЗПОЛЗВАНЕ НА АЛУМИНИЕВИ ЧАСТИ ПОД НАЛЯГАНЕ Не използвайте 1,1,1-трихлоретан, метилхлорид, други халогенизирани въглеродородни разтворители или флуиди, които ги съдържат, в оборудване от алуминий под високо налягане. Използването им може да доведе до сериозна химическа реакция и счупване на оборудването, да причини смърт, сериозно нараняване и материална щета.</p>
	<p>ОПАСНОСТ ОТ ЗАСМУКВАНЕ Никога не поставяйте ръцете си в близост до смукателния отвор на помпата за флуида, когато тя работи или е под налягане. Мощното засмукване може да причини сериозно нараняване.</p>
	<p>ОПАСНОСТ ОТ ВЪГЛЕРОДЕН ОКИС Изгорелите газове съдържат отровен въглероден окис, който е газ без цвят и мирис. Вдишването му може да причини смърт. Не работете в затворено помещение.</p>
	<p>ОПАСНОСТ ОТ ОТРОВЕН ФЛУИД ИЛИ ДИМНИ ГАЗОВЕ Отровните флуиди или димни газове могат да доведат до сериозно увреждане или смърт, ако пръснат в очите или по кожата, ако бъдат вдишани или погълнати.</p> <ul style="list-style-type: none"> • Прочетете MSDS-документацията(спецификациите за безопасна работа с материалите), за да се запознаете със специфичните опасности от флуидите, които използвате. • Съхранявайте опасния флуид в одобрен тип контейнери, и се освобождавайте от него според действащите указания.
	<p>ОПАСНОСТ ОТ ИЗГАРЯНЕ Повърхностите на оборудването и флуида, които по време на работа се нагряват, могат да станат много горещи. За да избегнете сериозни изгаряния, не докосвайте нито флуида, нито оборудването. Изчакайте, докато оборудването/флуида се охладят напълно.</p>
	<p>ЛИЧНИ ЗАЩИТНИ СРЕДСТВА Вие трябва да носите подходящи защитни средства, когато работите, извършвате техническо обслужване или когато сте на работната площадка около машината, за да се предпазите от сериозно нараняване, включително нараняване на очите, вдишване на отровни димни газове, изгаряния и загуба на слух. Това средства включват, но не се ограничават единствено до:</p> <ul style="list-style-type: none"> • Защитни очила • Облекло и противогаз, препоръчвани от производителя на флуида и разтворителя • Ръкавици • Защитни средства за слуха

Identifikace součástí / Identifikácia komponentu / Identifikacija komponent / Identificarea componentelor / Идентификация на съставните елементи

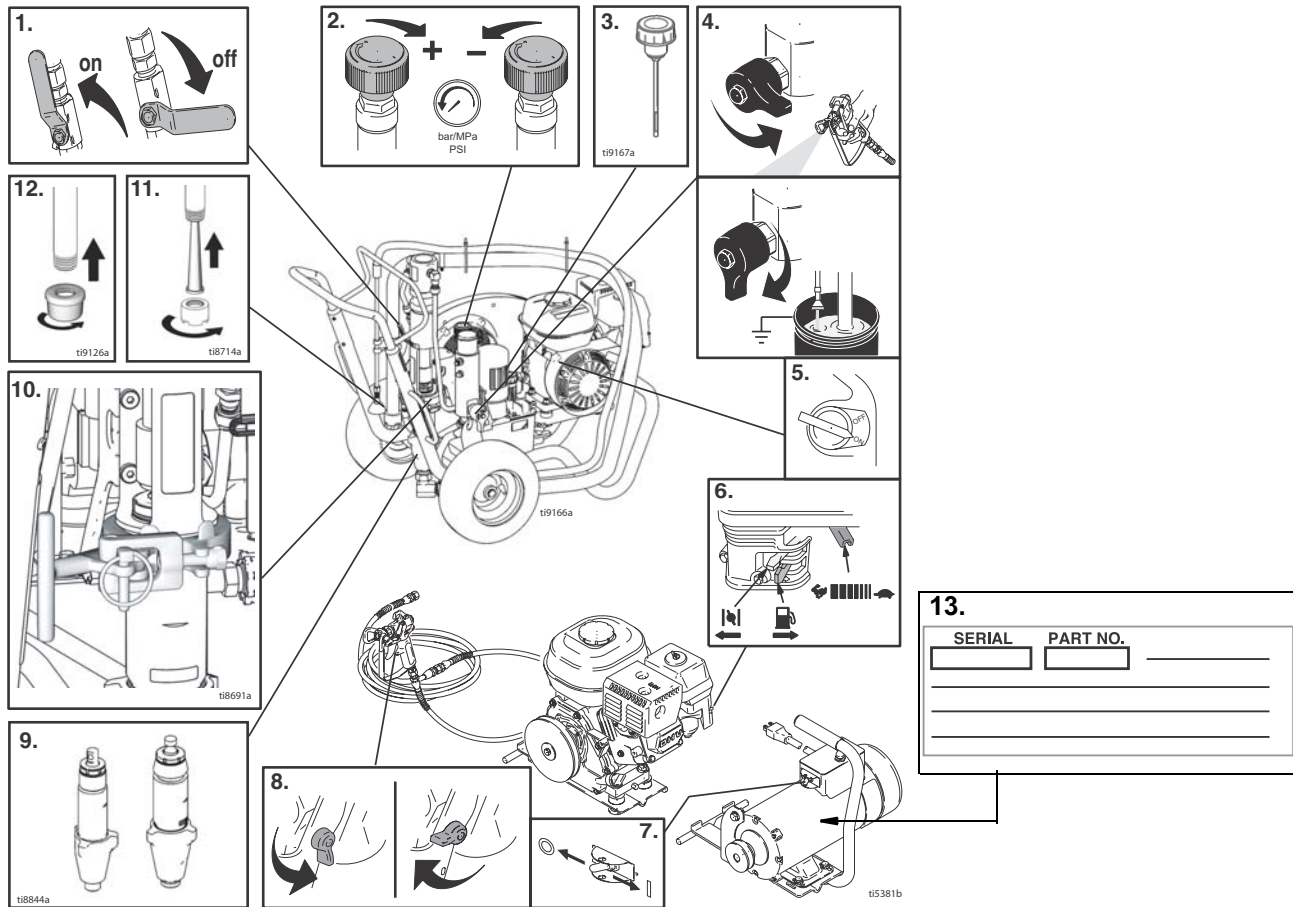

	Česky	Slovenčina	Slovenščina	Română	Български
1	Ventil hydraulického čerpadla	Ventil hydraulického čerpadla	Ventil hidravlične črpalke	Valvă pompă hidraulică	Клапан на хидравличната помпа
2	Ovládání tlaku	Ovládanie tlaku	Regulator tlaka	Controlul presiunii	Управление на налягането
3	Víčko hydraulického oleje	Uzáver hydraulického oleja	Pokrovček rezervoarja za hidravlično olje	Bușon ulei hidraulic	Капачка на отвора за доливане на хидравлично масло
4	Výpustní ventil	Vypúšťací ventil	Izpustni ventil	Valvă de scurgere	Вентил за източване
5	Vypínač motoru	Vypínač motora ON/OFF (ZAP/VYP)	Stikalo za VŽIGANJE/UGAŠANJE motorja	Comutator PORNIRE/OPRIRE motor	Ключ ON/OFF (Вкл./Изкл.) на двигателя
6	Ovládání motoru	Riadenie motora	Regulatorji motorja	Comenzi motor	Лостове за управление на двигателя
7	Vypínač elektromotoru	Vypínač elektrického motora	Stikalo za vklop/izklop električnega motorja	Comutator pornit/oprit motor electric	Ключ за On/Off. на электродвигателя
8	Pojistka spouště	Zámok spúšťača pištole	Zaklep sprožilca pištole	Blocajul declanșatorului pistolului	Ключ за блокиране на спусъка
9	ProConnect	ProConnect	Pro Connect	ProConnect	Накрайници
10	Objemové čerpadlo	Objemové čerpadlo	Dozirna črpalka	Pompă volumetrică	Нагнетателна помпа
11	Sací sítko - Standardní	Vstupné sítko - Štandardné	Vstopni filter - Standardni	Filtru de admisie - Standard	Входен филтър - стандартен
12	Sací sítko - Volitelné	Vstupné sítko - Voliteľné	Vstopni filter - Po izbiri	Filtru de admisie - Opțional	Входен филтър - опция
13	Nálepka s výrobním číslem	Štítko so sériovým číslom	Etiketa s serijsko številko	Plăcuță de identificare cu număr de serie	Табела за идентификационен сериен номер

Vypuštění tlaku / Znižovanie tlaku / Sprostitev tlaka / Depresurizarea / Освобождение на налягането

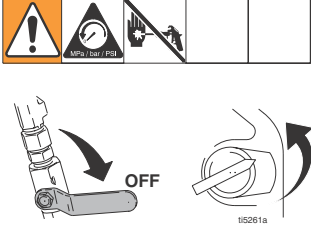
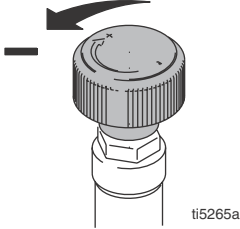
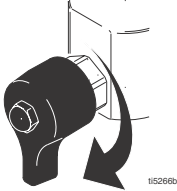
			
<p>1 Vypněte čerpadlo. Vypněte motor.</p>	<p>2 Nastavte otáčením nejnižší tlak. Stiskem spouště pistole vypustíte tlak do nádoby.</p>	<p>3 Nastavte zaplavovací ventil směrem dolů.</p>	<p>Máte-li podezření na to, že i po provedení shora uvedených kroků je ucpaná rozstříkovací tryska nebo hadice, nebo že nedošlo k úplnému uvolnění tlaku, velmi pomalu uvolňujte připevňovací matici ochranného krytu trysky nebo spojku na konci hadice, abyste postupně uvolnili tlak. Pak povolte úplně.</p>
<p>1 Zavřete ventil čerpadla. Vypněte motor.</p>	<p>2 Nastavte tlak na najnižšiu hodnotu. Spustite striekačku do vedra, aby sa uvoľnil tlak.</p>	<p>3 Otočte hlavný ventil nadol.</p>	<p>Ak máte po vykonaní týchto krokov podozrenie, že je tryska alebo hadica stále upchatá, alebo že tlak sa neznížil úplne, velmi pomaly uvoľňujte poistnú maticu chrániča trysky alebo spojku konca hadice, aby sa postupne znížil tlak. Potom ju úplne uvoľnite.</p>
<p>1 Ventil črpalke nastavite na OFF (IZKLOP). UGASNITE motor.</p>	<p>2 Tlak nastavite na najnižjo raven. Pištolo sprožite v vedro, da sprostite tlak.</p>	<p>3 Glavni ventil obrnite navzdol.</p>	<p>Če menite, da je po upoštevanju teh korakov brizgalna šoba ali cev še vedno zamašena ali da tlak ni v celoti sproščen, zelo počasi odvijte pritrdilno matico nosilca šobe ali končno spojko cevi, da postopno sprostite tlak. Nato odvijte do konca.</p>
<p>1 Amplaşați valva pompei în poziția OFF (OPRIT). OPRIȚI motorul.</p>	<p>2 Reduceți la minimum presiunea. Declanșați pistolul în recipient pentru depresurizare.</p>	<p>3 Rotiți valva de amorsare în poziția inferioară.</p>	<p>Dacă după parcurgerea acestor etape bănuiți că duza de pulverizare sau furtunul sunt încă înfundate sau că depresurizarea nu este completă, slăbiți foarte lent piulița de fixare a protecției duzei sau cuplajul capătului furtunului pentru a realiza treptat depresurizarea. Apoi, desfaceți-le complet.</p>
<p>1 Установете вентила на помпата в положение OFF. Изключете двигателя.</p>	<p>2 Регулирайте налягането на най-ниска стойност. Задействайте пистолета в контейнера, за да понижите налягането.</p>	<p>3 Завъртете надолу вентила за пълнене на помпата.</p>	<p>Ако след изпълнение на тези стъпки подозирате, че накрайникът на дюзата или маркуча все още са задръстени или че налягането не е напълно освободено, много бавно разхлабете придържащата гайка на предпазителя или края на куплунга на маркуча, за да освободите налягането постепенно. Не разхлабвайте напълно.</p>

Nastavení / Nastavenie / Priprava / Instalare / Настройка

<p>Výměna/motor nebo elektromotor</p>			
<p>1 Odpojte elektromotor nebo vypněte motor. Povolte knoflík krytu řemenu a držák elektromotoru.</p>	<p>2 Zvedněte kryt řemenu. Sejměte řemen. Nakloňte motor/elektromotor a vyjměte motor/elektromotor.</p>	<p>3 Nakloňte motor/elektromotor. Nainstalujte motor/elektromotor. Nainstalujte řemen. Spusťte dolů kryt řemenu.</p>	<p>4 Nakloňte držák elektromotoru. Dotáhněte držák elektromotoru a knoflík krytu řemenu.</p>
<p>Výměna motora</p>			
<p>1 Odpojte motor alebo vypnite vypínač motora. Uvoľnite koliesko krytu remeňa a svorku motora.</p>	<p>2 Zdvihnite kryt remeňa. Odstráňte remeň. Odkloňte motor a odstráňte ho.</p>	<p>3 Odkloňte motor. Namontujte motor. Namontujte remeň. Sklopte kryt remeňa.</p>	<p>4 Otočte svorku motora. Dotiahnite svorku motora a koliesko krytu remeňa.</p>
<p>Menjava motorja ali elektromotorja</p>			
<p>1 Izključite elektromotor ali IZKLOPITE stikalo za motor. Odvijte gumb varovala jermena in popustite pritrdilni element motorja.</p>	<p>2 Dvignite varovalo jermena. Odstranite jermen. Nagnite motor/elektromotor in ga odstranite.</p>	<p>3 Nagnite motor/elektromotor. Namestite motor/elektromotor. Namestite jermen. Spustite varovalo jermena.</p>	<p>4 Obrnite pritrdilni element motorja. Pričvrstite ga in privijte gumb varovala jermena.</p>
<p>Schimbarea/motorului</p>			
<p>1 Scoateți motorul din priză sau deplasați comutatorul motorului în poziția OFF (OPRIT). Slăbiți șurubul protecției curelei și clema motorului.</p>	<p>2 Ridicați protecția curelei. Demontați cureaua. Înclinați motorul și demontați-l.</p>	<p>3 Înclinați motorul. Montați-l. Montați cureaua. Coborâți protecția curelei.</p>	<p>4 Rotiți clema motorului. Strângeți clema motorului și șurubul protecției curelei.</p>
<p>Смяна/Двигател или мотор</p>			
<p>1 Изключете мотора или завъртете ключа на двигателя в положение OFF. Разхлабете копчето на предпазния ремък и скобата на двигателя.</p>	<p>2 Повдигнете предпазния ремък. Свалете ремъка. Наклонете двигателя/мотора и го свалете.</p>	<p>3 Наклонете двигателя/мотора. Монтирайте двигателя/мотора. Монтирайте ремъка. Поставете защитния ремък на място.</p>	<p>4 Завъртете скобата на двигателя. Затегнете скобата на двигателя и копчето на предпазния ремък</p>

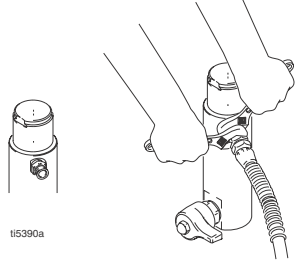
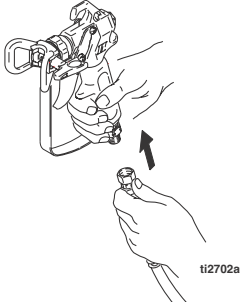
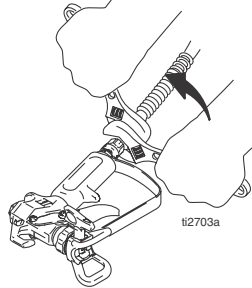
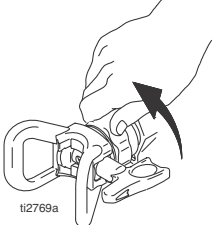

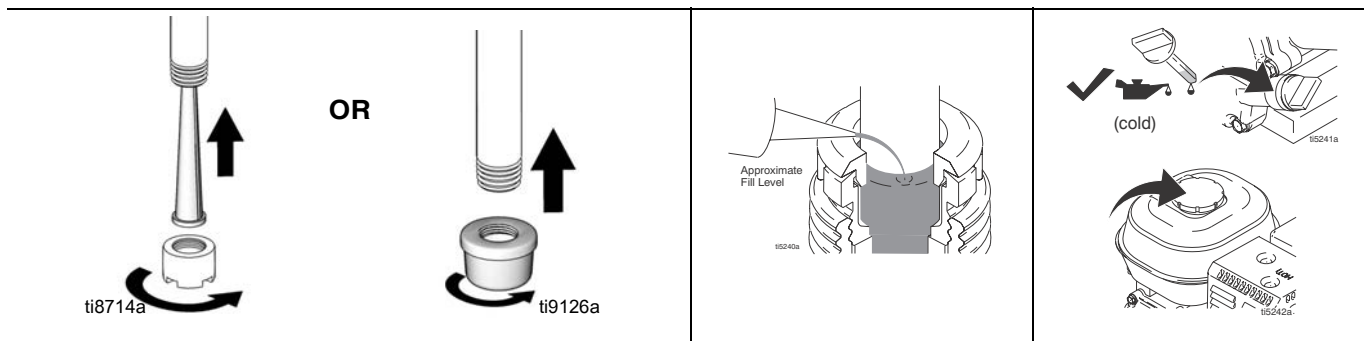
			
<p>Dokončení instalace</p>			
<p>1 Připojte ke stříkacímu zařízení vhodnou vysokotlakou hadici Graco. Dobře dotáhněte. Poznámka: V případě použití více pistolí demontujte zátku z výstupu pro druhou pistolí a zopakujte kroky 1 - 4.</p>	<p>2 Připojte druhý konec hadice k pistolí.</p>	<p>3 Dobře dotáhněte.</p>	<p>4 Odstraňte kryt trysky.</p>
<p>Kompletné nastavenie</p>			
<p>1 Připojte vhodnú vysokotlakovú hadicu Graco k striekačke. Dobre utiahnite. Poznámka: Pre viacero pištolí vyťahnite zátku portu pre druhú pištoľ a zopakujte kroky 1 - 4.</p>	<p>2 Druhý koniec hadice pripojte k striekacej pištoľi.</p>	<p>3 Dobře utiahnite.</p>	<p>4 Odstráňte ochranu nástavca.</p>
<p>Celotna priprava</p>			
<p>1 Na razpršilnik priključite ustrezno visokotlačno cev Graco. Čvrsto privijte. Opomba: Odstranite čep odprtine druge pištole na nastavku za več pištol in ponovite korake 1 - 4.</p>	<p>2 Na pištolo priključite drugi konec cevi.</p>	<p>3 Čvrsto privijte.</p>	<p>4 Odstranite nosilec šobe.</p>
<p>Instalare completă</p>			
<p>1 Conectați furtunul de înaltă presiune Graco la pulverizator. Strângeți-l bine. Notă: Pentru a monta mai multe pistoale, demontați dopul celui de-al doilea conector pentru pistol și repetați pașii 1 - 4.</p>	<p>2 Conectați celălalt capăt al furtunului la pistol.</p>	<p>3 Strângeți bine.</p>	<p>4 Demontați protecția duzei.</p>
<p>Пълна настройка</p>			
<p>1 Присъединете подходящ маркуч Graco за високо налягане към пръскачката. Здраво го затегнете. Забележка: Отстранете втората пробка за пистолет, която е за едновременна работа с повече пистолети и повторете стъпки 1 – 4.</p>	<p>2 Присъединете другия край на маркуча към пистолета.</p>	<p>3 Затегнете здраво.</p>	<p>4 Свалете предпазителя на накрайника.</p>



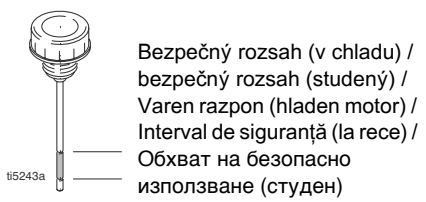
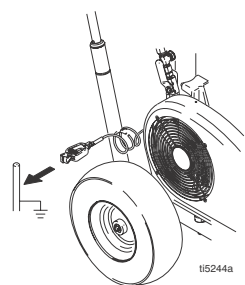

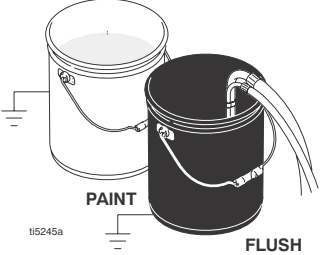
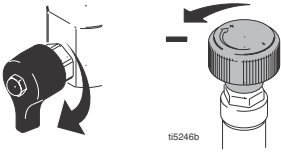

Dokončení instalace								
5	V závislosti na tom, jaký model máte, buď instalujte sací sítko na dolní část sací trubky. Pak nasadte sací matici na konec hadice a rukou pevně dotáhněte. NEBO	Našroubujte sací sítko na dolní část sací trubky a rukou pevně dotáhněte	6	Matici ucpávky hrdla naplňte těsnící kapalinou (TSL), abyste předešli předčasnému opotřebením ucpávky. Tuto údržbu proveďte při každém stříkání a před skladováním.	7	Zkontrolujte stav motorového oleje. Dle potřeby dolijte olej SAE 10W—30 (letní) nebo 5W—20 (zimní).	8	Naplňte palivovou nádrž.
Kompletné nastavenie								
5	V závislosti od modelu vložte vstupné sítko do spodnej časti sacej hadice. Potom prevlečte vstupnú maticu cez koniec hadice a dobre ju dotiahnite rukou. ALEBO	Naskrutkujte vstupné sítko na spodnú časť sacej hadice a dobre ho dotiahnite rukou.	6	Maticu tesnenia hrdla naplňte tesniacou kvapalinou hrdla (TSL), aby nedošlo k predčasnému opotrebovaniu tesnenia. Urobte to pri každom striekaní a odkladaní.	7	Skontrolujte úroveň motorového oleja. Podľa potreby dolejte olej SAE 10W-30 (letný) alebo 5W-20 (zimný).	8	Naplňte palivovú nádrž.
Celotna priprava								
5	Ovisno od modela na dno sesalne cevi namestite vstopni filter. Nato na konec cevi namestite dovodno matico in čvrsto privijete z roko. ALI	Privijete vstopni filter na dno sesalne cevi in čvrsto privijete z roko	6	Tesnilno matico napolnite s tesnilnim oljem (TSL), da ne pride do prezgodnje obrabe tesnila. To naredite vsakokrat, ko razpršujete in shranjujete.	7	Preverite raven motornega olja. Po potrebi dolijte SAE 10W-30 (poleti) ali 5W-20 (pozimi).	8	Napolnite posodo za gorivo.
Instalare completă								
5	În funcție de model, montați filtrul de admisie în partea inferioară a furtunului de aspirație. Apoi amplasați piulița de admisie pe capătul furtunului și strângeți-o bine cu mâna. SAU	Înșurubați filtrul de admisie pe partea inferioară a furtunului de aspirație și strângeți-l bine cu mâna	6	Umpleți piulița garniturii de etanșare a gurii de aspirație cu Lichid de etanșare a gurii (TSL) pentru a preveni uzura prematură a garniturii. Efectuați această operațiune la fiecare pulverizare și depozitare.	7	Verificați nivelul uleiului motorului. Dacă este necesar, adăugați SAE 10W-30 (vara) sau 5W-20 (iarna).	8	Umpleți rezervorul de carburant.
Пълна настройка								
5	В зависимост от модела монтирайте входния филтър в края на смукателния маркуч. След това поставете гайката в края на отвора на маркуча и стегнете добре на ръка. ИЛИ	Завинтете входния филтър в долната част на смукателния маркуч и затегнете здраво на ръка.	6	Напълнете херметизиращата гайка към гърловината с уплътняваща течност за гърловини TSL, за да предотвратите преждевременно износване на херметизацията. Правете това всеки път, когато пръскате с машината или я складирате.	7	Проверете нивото на маслото в двигателя. Ако е необходимо, долейте масло SAE 10W-30 (през лятото) или 5W-20 (през зимата).	8	Напълнете резервоара за горивото.

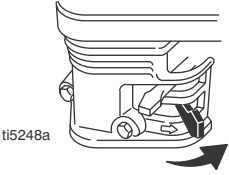
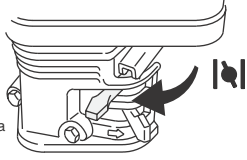
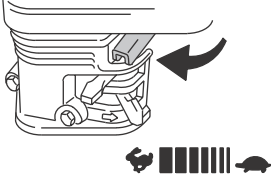

		
Dokončení instalace		
<p>9 Zkontrolujte stav hydraulického oleje. Používejte pouze Hydraulický olej Graco, ISO Grade 46 169236 (5 galonů/18,9 litru) nebo 207428 (1 galon/3,8 litru). Hydraulická nádrž má objem přibližně 1,25 galonu (4,75 litru).</p>	<p>10 Upevněte zemní svorku stříkacího zařízení k uzemnění.</p>	
Kompletné nastavenie		
<p>9 Skontrolujte úroveň hydraulického oleja. Dopĺňajte iba hydraulický olej Graco triedy ISO 46, 169236 169236 (18,9 litra) alebo 207428 (3,8 litra). Kapacita hydraulickéj nádržky je 4,75 litra.</p>	<p>10 Uzemňovacia svorka striekačky pripojte k uzemneniu.</p>	
Celotna priprava		
<p>9 Preverite raven hidravličnega olja. Dolijte le hidravlično olje Graco, ISO 46, 169236 (5 galon/18,9 litra) ali 207428 (1 galon/3,8 litra). Prostornina rezervoarja za hidravlično olje je 4,75 litra (1,25 galone).</p>	<p>10 Ozemljitveno sponko razpršilnika priključite na ozemljitev.</p>	
Instalare completă		
<p>9 Verificați nivelul uleiului hidraulic. Adăugați numai ulei hidraulic Graco, ISO 46 169236 (5 galoane/18,9 litri) sau 207428 (1 galon/3,8 litri). Capacitatea rezervorului hidraulic este de 1,25 galoane (4,75 litri).</p>	<p>10 Cuplați clema de pământare a pulverizatorului la o pământare.</p>	
Пълна настройка		
<p>9 Проверете нивото на хидравличното масло. Добавяйте само хидравлично масло Graco, ISO степен 46 169236 (5 галона/18,9 литра) или 207428 (1 галон/3,8 литра). Вместимостта на хидравличния резервоар е 1,25 галона (4,75 литра).</p>	<p>10 Свържете заземителната скоба на пръскачката към заземяването.</p>	

Spuštění / Spustenie / Zagon / Pornire / Стартране

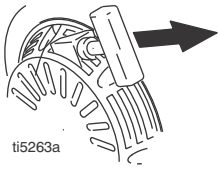
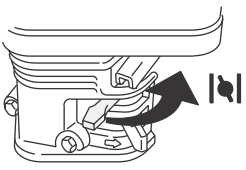
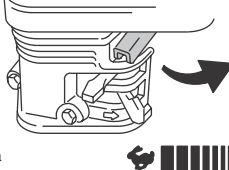
 <p>ti5245a</p>	 <p>ti5246b</p>	 <p>ti8689a</p> <p>OFF / VYPNUTÉ / IZKLOP / ÎNCHIS / ИЗКЛЮЧВАНЕ</p>	
<p>1 Vložte nasávací a výstupní trubku do uzemněné kovové nádoby, částečně naplněné proplachovací kapalinou. Připevněte k nádobě zemní drát a ten připojte k uzemnění.</p>	<p>2 Vypněte cirkulační ventil. Otáčejte ovladačem tlaku proti směru hodinových ručiček na nejnižší tlak.</p>	<p>3 Nastavte ventil hydraulického čerpadla do polohy OFF.</p>	
<p>1 Vložte nasávaciu a vypúšťaciu hadicu do uzemnenej kovovej nádoby čiastočne naplnenej preplachovacou tekutinou. Pripojte uzemňovací drôt k nádobe a k skutočnému uzemneniu.</p>	<p>2 Otočte hlavný ventil nadol. Ovládač tlaku otočte proti smeru hodinových ručičiek na najnižšiu hodnotu.</p>	<p>3 Zatvorte ventil hydraulického čerpadla.</p>	
<p>1 Sesalno in izpustno cev postavite v ozemljeno kovinsko vedro, delno napolnjeno s tekočino za izpiranje. Ozemljitveno žico priključite na vedro in na ozemljitev.</p>	<p>2 Glavni ventil obrnite navzdol. Regulator tlaka obrnite v nasprotni smeri od urinega kazalca do najnižjega tlaka.</p>	<p>3 Ventil hidravlične črpalke nastavite na OFF (IZKLOP).</p>	
<p>1 Amplaşați tubul de aspirație și tubul de scurgere în recipientul metalic pământat, umplut parțial cu lichid de spălare. Conectați cablul de pământare la recipient și la pământare.</p>	<p>2 Rotiți valva de amorsare în jos. Rotiți butonul de reglare a presiunii în sens contrar acelor de ceasornic, până la presiunea minimă.</p>	<p>3 ÎNCHIDEȚI valva pompei hidraulice.</p>	
<p>1 Поставете смукателната и източващата тръби в заземен метален контейнер, частично напълнен с промиваща течност. Свържете заземителния проводник към контейнера и заземяването.</p>	<p>2 Завъртете надолу вентила за наливане на помпата. Завъртете управляващия лост на налягането в посока на часовниковата стрелка до достигане на най-ниското налягане.</p>	<p>3 Задайте вентила на хидравличната помпа в положение OFF.</p>	

 <p>ti5248a</p>	 <p>ti5249a</p>	 <p>ti5250a</p>	 <p>ti5262a</p>
<p>4 Nastartujte motor</p>			
<p>a Otevřete palivový kohout</p>	<p>b Vytáhněte sytič</p>	<p>c Nastavte plyn na vysoké otáčky</p>	<p>d Zapněte motor do polohy ON</p>
<p>4 Naštartujte motor</p>			
<p>a Palivový ventil presuňte do otvorenej polohy</p>	<p>b Zavrite sytič</p>	<p>c Škrtiacu klapku nastavte do rýchlej polohy</p>	<p>d Zapnite vypínač motora</p>
<p>4 Zaženite motor</p>			
<p>a Ventil za gorivo premaknite v odprt položaj</p>	<p>b Dušilno loputo premaknite v zaprt položaj</p>	<p>c Plin nastavite na polno</p>	<p>d Stikalo za motor nastavite na ON (VKLOP)</p>
<p>4 Porniți motorul</p>			
<p>a Deschideți valva de combustibil</p>	<p>b Închideți șocul</p>	<p>c Amplasați acceleratorul în poziția rapid</p>	<p>d Amplasați comutatorul motorului în poziția ON (PORNIT)</p>
<p>4 Стартирайте двигателя</p>			
<p>a Поставете кранчето за горивото на отворено положение</p>	<p>b Преместете смукача на затворено положение</p>	<p>c Регулирайте ръчната газ на бърз режим</p>	<p>d Поставете ключа за двигателя на позиция ON</p>

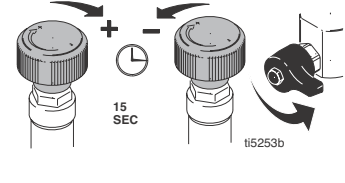
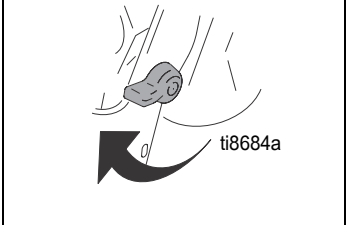
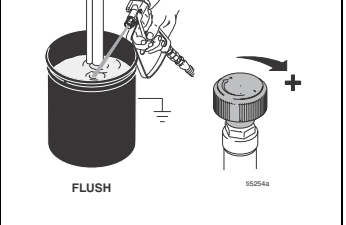
 <p>ti5263a</p>	 <p>ti5264a</p>	 <p>ti5251a</p>	<p>ON / ZAPNUTÉ / VKLOP / DESCHIS / ВКЛЮЧВАНЕ</p>  <p>ti8690a</p>
<p>4 Spust'ite motor (pokrač.)</p>			<p>5 Nastavte ventil hydraulického čerpadla do polohy ON. - Hydraulický motor je nyní aktivní -</p>
<p>e Zatáhněte za navíjecí spouštěč</p>	<p>f Po rozběhu motoru otevřete škrťací klapku</p>	<p>g Nastavte plyn dle potřeby</p>	
<p>4 Naštartujte motor (pokr.)</p>			<p>5 Zapněte ventil hydraulického čerpadla. - Hydraulický motor je teraz aktivný -</p>
<p>e Potiahnite lano štartéra</p>	<p>f Po naštartovaní motora prepnete sýtič do otvorenej polohy</p>	<p>g Škrťiacu klapku nastavte do požadovanej polohy</p>	
<p>4 Zaženite motor (nadaljevanje)</p>			<p>5 Ventil hidravlične črpalke nastavite na ON (VKLOP). - Hidravlični motor sedaj deluje -</p>
<p>e Povlecite vrv zaganjalnika</p>	<p>f Ko se motor zažene, premaknite dušilno loputo v odprto položaj</p>	<p>g Plin nastavite na želeno raven</p>	
<p>4 Pornirea motorului (cont.)</p>			<p>5 Deschideți valva pompei hidraulice. - Motorul hidraulic este acum activ -</p>
<p>e Trageți coarda de pornire</p>	<p>f După pornirea motorului, deschideți șocul</p>	<p>g Amplasați accelerația în poziția dorită</p>	
<p>4 Стартирайте двигателя (непр.)</p>			<p>5 Установете хидравличната помпа в положение ON. - Сега хидравличният двигател е активиран -</p>
<p>e Дръпнете въжето на стартера</p>	<p>f След като стартира двигателя преместете смукача на отворена позиция</p>	<p>g Регулирайте смукача на желаната настройка</p>	

			
<p>6 Zvyšte tlak tak, aby hydraulický motor zabal a nechte kapalinu 15 sekund obíhat; snižte tlak, otočte cirkulační ventil do vodorovné polohy.</p>	<p>7 Odstraňte pojistku spouště pistole.</p>	<p>8 Přidržte pistolí na dotek u uzemněné kovové proplachovací nádoby. Spustěte pistolí a postupně zvyšujte tlak kapaliny, dokud čerpadlo neběží hladce.</p>	<p>Překontrolujte těsnost armatur. Neucpávejte netěsnosti rukou nebo hadrem! Zjistíte-li netěsnost, okamžitě vypněte stříkací zařízení. Proveďte Vypuštění tlaku pod Čištění, kroky 1. - 3. na stránce 26. Netěsnící armatury dotáhněte. Zopakujte Spuštění, kroky 1. - 5. Nejsou-li přítomny žádné netěsnosti, pokračujte ve spouštění pistole, dokud není celý systém důkladně propláchnut. Přejděte na krok 6.</p>
<p>6 Zvyšte dostatočne tlak, aby sa spustil hydraulický motor, a nechajte kvapalinu cirkulovať 15 sekúnd. Potom znížte tlak a otočte hlavný ventil do vodorovnej polohy.</p>	<p>7 Vypnite pojistku spúšte striekacej pistole.</p>	<p>8 Pištoľ držte nad uzemneným kovovým vedrom. Spustite pištoľ a tlak kvapaliny pomaly zvyšujte, kým čerpadlo nebeží plynule.</p>	<p>Skontrolujte, či z tvaroviek neuniká kvapalina. Nezastavujte unikajúcu kvapalinu rukou ani handrou! Ak uniká kvapalina, striekačku ihneď vypnite. Uvoľnite tlak pri čistení podľa krokov 1 až 3 na strane 26. Uťahnite netesné tvarovky. Zopakujte spustenie, kroky 1 až 5. Ak nedochádza k úniku kvapaliny, ďalej stláčajte spúšťač pištole, kým sa systém dôkladne neprepláchnu. Pokračujte krokom 6.</p>
<p>6 Tlak povišajte toliko, da začne hidravlični motor delovati, in pustite, da tekočina kroži 15 sekund; zmanjšajte tlak, glavni ventil obrnite vodoravno.</p>	<p>7 IZKLOPITE varovalo sprožilca brizgalne pištole.</p>	<p>8 Pištolo držite ob ozemljeno kovinsko vedro za izpiranje. Sprožite pištolo in počasi zvišujte tlak tekočine, dokler ne začne črpalka delovati mirno.</p>	<p>Preglejte spojke zaradi morebitnih uhajanj. Uhajanj ne poskušajte zaustaviti z roko ali krpo! Če pride do uhajanja, takoj IZKLOPITE razpršilnik. Sprostite tlak, kot je navedeno pod Čiščenje, 1. - 3. na 26. strani. Privijte puščajoče spojke. Ponovite zagon, 1. - 5. Če nikjer ne uhaja, še naprej sprožite pištolo, dokler se sistem temeljito ne izpere. Pojdite na korak 6.</p>
<p>6 Sporiiți presiunea suficient pentru a porni motorul hidraulic și permiteți lichidului să circule timp de 15 secunde; reduceți presiunea și amplasați valva de amorsare în poziție orizontală.</p>	<p>7 DECUPLAȚI siguranța declanșatorului pistolului de pulverizare.</p>	<p>Țineți pistolul pe recipientul de spălare metalic pământat. Declanșați pistolul și sporiiți treptat presiunea lichidului până când pompa funcționează corect.</p>	<p>Verificați dacă fittingurile prezintă scurgeri. Nu acoperiți scurgerile cu mâna sau cu o cârpă! Dacă există scurgeri, OPRIȚI imediat pulverizatorul. Efectuați procedura de depresiurizare descrisă în capitolul Curățare, 1. - 3. la pagina 26. Strângeți fittingurile care prezintă scurgeri. Repetați procesul de Pornire, 1. - 5. Dacă nu există scurgeri, continuați să folosiți pistolul până când sistemul este complet spălat. Continuați cu pasul 6.</p>
<p>6 Повишете налягането достатъчно, за да позволите хидравличния двигател да стартира и флуида да циркулира около 15 секунди; понижете налягането, завъртете вентила за пълнене на хоризонтална позиция.</p>	<p>7 Изключете предпазителя на спусъка на пистолета на пръскачката, положение OFF.</p>	<p>Дръжте пистолета срещу заземяния метален промивен контейнер. Задействайте пистолета и бавно повишете налягането на флуида, докато помпата заработи гладко.</p>	<p>Проверете съединенията за течове. Не спирайте течове с ръката си или с парцал! Ако се появи теч, незабавно изключете пръскачката, положение OFF. Изпълнете освобождаване на налягането при почистване 1. - 3. на страница 26. Стенете течашите фитинги. Стартирайте процедурата по стартиране 1. - 5. Ако няма течове, продължете да напускате спусъка, докато системата се промие изцяло. Продължете с точка 6.</p>

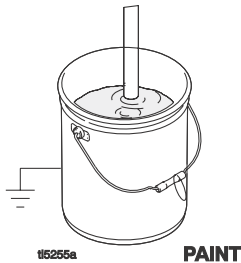
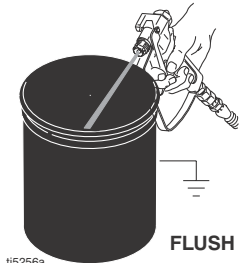
 <p>115256a PAINT</p>	 <p>115256a FLUSH</p>		
<p>9 Vložte násosku do nádoby s barvou</p>	<p>10 Spustíte pistoli znovu do proplachovací nádoby a držte spoušť stisknutou, dokud se neobjeví barva. Smontujte trysku a chránič, viz stránka 25.</p>		
<p>9 Umístěte nasávací hadici do vedra s farbou</p>	<p>10 Znova spustíte preplachovanie pištole do vedra s kvapalinou, kým sa neobjaví farba. Zmontujte nástavec a chránič, strana 25.</p>		
<p>9 V vedro z barvo postavíte sifonsko cev</p>	<p>10 Pištolo ponovno sprožajte v vedro s tekočino za izpiranje, dokler ne začne pršiti barve. Namestite šobo in nosilec šobe, stran 25.</p>		
<p>9 Amplasați sifonul în recipientul cu vopsea</p>	<p>10 Declanșați din nou pistolul în recipientul cu lichid de spălare, până la apariția vopselei. Asamblați duza și protecția, pagina 25.</p>		
<p>9 Поставете сифонната тръба в резервоара за боя</p>	<p>10 Задействайте пистолета в контейнера с промивна течност, докато се появи боя. Сглобете накрайника и предпазителя, страница 25.</p>		

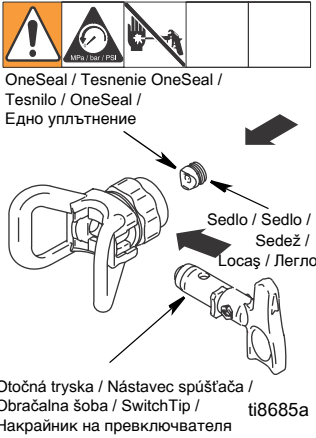
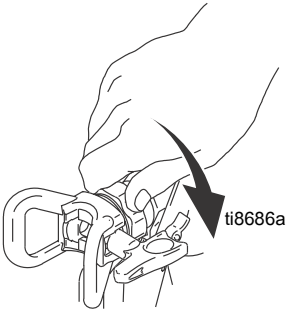
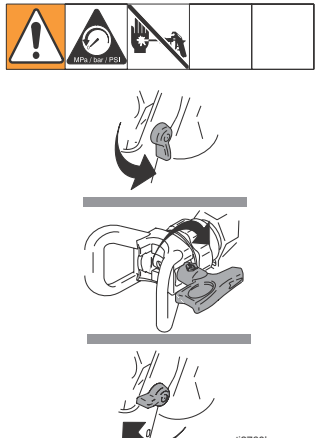
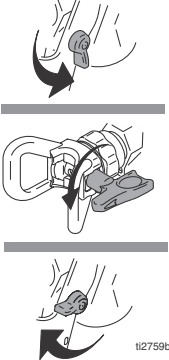
			
<p>Sestava trysky a krytu</p>		<p>Čištění ucpaných trysek</p>	
<ol style="list-style-type: none"> Po použití zařízení vypusťte tlak a zajistěte spoušť. Nasadte trysku. Nasadte sedlo a těsnění OneSeal. 	<ol style="list-style-type: none"> Sestavu našroubujte na pistoli. Dotáhněte rukou. 	<ol style="list-style-type: none"> Uvolněte spoušť, zajistěte pojistku. Otočte trysku. Odjistěte pojistku a stisknutím spouště odstraňte ucpaní. 	<ol style="list-style-type: none"> Zajistěte pojistku, vraťte trysku do původní polohy, odjistěte pojistku a pokračujte ve stříkání.
<p>Sústava nástavca spínača a chrániča</p>		<p>Čistenie upchatého nástavca</p>	
<ol style="list-style-type: none"> Ak ste zariadenie používali, uvoľnite tlak a uzamknite poistku spúšte. Vložte nástavec spínača. Vložte sedlo a tesnenie OneSeal. 	<ol style="list-style-type: none"> Priskrutkujte celú sústavu na pištoľ. Ručne dotiahnite. 	<ol style="list-style-type: none"> Uvoľnite spúšťač, uzamknite bezpečnostnú západku spúšťača. Otáčajte nástavcom spínača. Odomknite bezpečnostnú západku spúšťača, aby ste vyčistili upchatie. 	<ol style="list-style-type: none"> Zapnite bezpečnostnú západku spúšťača, nástavec spínača dajte do pôvodnej polohy, vypnite bezpečnostnú západku spúšťača a pokračujte v striekaní.
<p>Sestav obračalne šobe in nosilca šobe</p>		<p>Odpravljanje zamašitev šobe</p>	
<ol style="list-style-type: none"> Če uporabljate opremo, sprostite tlak in zaklenite varovalo sprožilca. Vstavite obračalno šobo. Vstavite sedež in tesnilo. 	<ol style="list-style-type: none"> Sestav pritrdite na brizgalno pištolo. Privijte z roko. 	<ol style="list-style-type: none"> Sprostite sprožilec, VKLOPITE varovalo sprožilca. Obrnite obračalno šobo. IZKLOPITE varovalo sprožilca in sprožite pištolo, da odpravite zamašitev. 	<ol style="list-style-type: none"> VKLOPITE varovalo sprožilca, obračalno šobo premaknite v prvotni položaj, IZKLOPITE varovalo sprožilca in nadaljujte s pršenjem.
<p>Montarea ansamblului duzei SwitchTip și protecției</p>		<p>Deblocarea duzelor înfundate</p>	
<ol style="list-style-type: none"> Dacă ați utilizat echipamentul, depresurizați-l și blocați siguranța trăgaciului. Introduceți duza SwitchTip. Introduceți suportul și OneSeal. 	<ol style="list-style-type: none"> Înșurubați ansamblul pe pistol. Strângeți-l cu mâna. 	<ol style="list-style-type: none"> Eliberați declanșatorul, CUPLAȚI siguranța declanșatorului. Rotiți duza SwitchTip. DECUPLAȚI siguranța declanșatorului și declanșați pistolul pentru a elimina blocajul. 	<ol style="list-style-type: none"> CUPLAȚI siguranța declanșatorului, rotiți duza SwitchTip la poziția inițială, DECUPLAȚI siguranța declanșatorului și continuați pulverizarea.
<p>Сглобяване на превключващия накрайник и предпазителя</p>		<p>Почистване на задръствания в пръскащия накрайник</p>	
<ol style="list-style-type: none"> Ако сте работили с оборудването, освободете налягането и застопорете спуська в безопасно положение. Поставете превключващия накрайник. Поставете гнездото и едно уплътнение. 	<ol style="list-style-type: none"> Завийте комплекта на пистолета. Затегнете го ръчно. 	<ol style="list-style-type: none"> Освободете спуська, поставете предпазителя му на позиция ON(Вкл.). Завъртете превключващия накрайник. Освободете предпазителя на спуська, позиция OFF (Изкл.) и задействайте пистолета за да почистите задръстването. 	<ol style="list-style-type: none"> Поставете предпазителя на спуська на позиция ON(Вкл.), върнете превключващия накрайник в начална позиция, освободете предпазителя на спуська, позиция OFF(Изкл.) и продължете да пръскате.

Čištění / Čistenie / Čišćenje / Curățare / Почистване

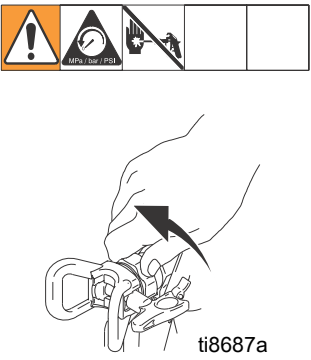
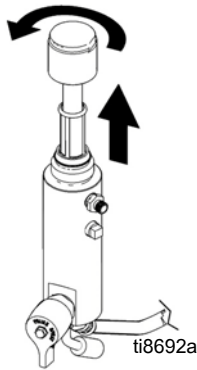
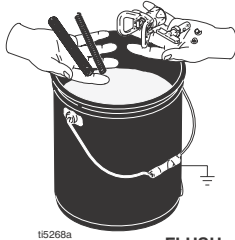
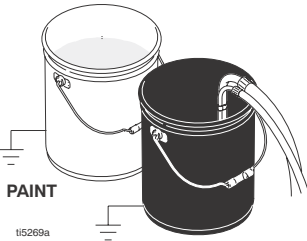
 <p>ti8687a</p>	 <p>ti8692a</p>	 <p>ti5268a FLUSH</p>	 <p>PAINT ti5269a FLUSH</p>
<ol style="list-style-type: none"> 1 Uvolněte tlak, strana 15. 2 Sejmete držák trysky a trysku. 	<ol style="list-style-type: none"> 3 Odšroubujte nádobu, vyjměte filtr. Smontujte zařízení bez filtru. Filtr vyčistěte. 	<ol style="list-style-type: none"> 4 Filtr, kryt a trysku vyčistěte v proplachovacím roztoku. 	<ol style="list-style-type: none"> 5 Vyjmete z nádoby s barvou násosku a ponořte ji do proplachovacího roztoku. U vodou ředitelných barev použijte k čištění vodu, u olejových barev použijte minerální ředidlo.
<ol style="list-style-type: none"> 1 Znížte tlak; strana 15. 2 Vyberte chránič a nástavec spúšťáča. 	<ol style="list-style-type: none"> 3 Odskrutkujte skrinku, vyberte filter. Zmontujte bez filtra. Vyčistite filter. 	<ol style="list-style-type: none"> 4 Vyčistite filter, chránič a nástavec spínača v preplachovacej kvapaline. 	<ol style="list-style-type: none"> 5 Vyberte nasávaciu zostavu z vedra s farbou a vložte ju do preplachovacej kvapaliny. Na farby na báze vody použijte vodu, na farby na báze oleja použijte anorganický lieh.
<ol style="list-style-type: none"> 1 Sprostite tlak, stran 15. 2 Odstranite nosilec šobe in obračalno šobo. 	<ol style="list-style-type: none"> 3 Odvijte ohišje filtra, odstranite filter. Sestavite brez filtra. Očistite filter. 	<ol style="list-style-type: none"> 4 Filter, nosilec šobe in obračalno šobo očistite s tekočino za izpiranje. 	<ol style="list-style-type: none"> 5 Sifonsko cev odstranite iz barve in jo potopite v tekočino za izpiranje. Za vodne barve uporabite vodo, za oljne pa mineralni špirit.
<ol style="list-style-type: none"> 1 Depresurizați, pagina 15. 2 Demontați protecția și duza SwitchTip. 	<ol style="list-style-type: none"> 3 Deșurubați vasul, scoateți filtrul. Asamblați fără filtru. Curățați filtrul. 	<ol style="list-style-type: none"> 4 Curățați filtrul, protecția și duza SwitchTip cu lichid de spălare. 	<ol style="list-style-type: none"> 5 Îndepărtați sifonul din vopsea și așezați-l în lichidul de spălare. Folosiți apă pentru vopsea pe bază de apă și benzină pentru lacuri pentru vopsea pe bază de ulei.
<ol style="list-style-type: none"> 1 Освобождаване на налягането, страница 15. 2 Свалете предпазителя и накрайника на превключвателя. 	<ol style="list-style-type: none"> 3 Развийте резервоара, свалете филтъра. Сглобете отново без филтъра. Почистете филтъра. 	<ol style="list-style-type: none"> 4 Почистете филтъра, предпазителя и превключващия накрайник в промивната течност. 	<ol style="list-style-type: none"> 5 Преместете комплекта на сифона от боята и го поставете в промивната течност. Използвайте вода за боя на водна основа и минерални разтворители за боя на маслена основа.

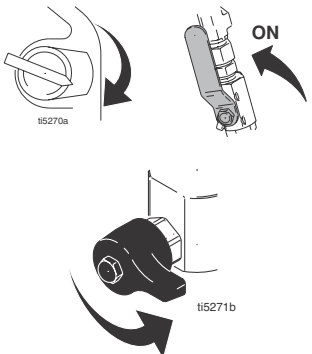
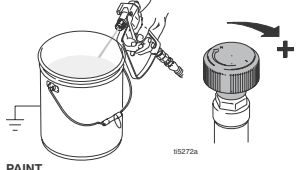
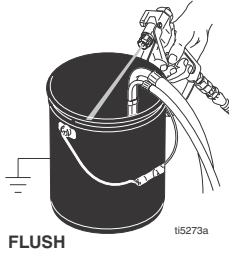
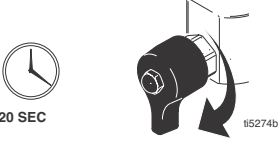
			
<p>6 Zapněte a spusťte motor. Nastavte ventil hydraulického čerpadla do polohy ON. Otočte cirkulační ventil do vodorovné polohy.</p>	<p>7 Přidržte pistoli na dotek u uzemněné kovové proplachovací nádoby. Odjistěte pojistku. Ovladačem zvyšujte tlak, až motor začne pohánět čerpadlo. Spusťte pistoli spouští, dokud se neobjeví proplachovací roztok.</p>	<p>8 Přesuňte pistoli do proplachovací nádoby, přitlačte ji ke stěně nádoby a spuštěním pistole celý systém důkladně propláchněte. Uvolněte spoušť a zajistěte pojistku.</p>	<p>9 Spusťte pistoli a nechte proplachovací kapalinu obíhat přibližně 20 sekund, aby se vyčistila odtoková trubka.</p>
<p>6 Zapnite motor a naštartujte ho. Zapnite ventil hydraulického čerpadla. Otočte hlavný ventil do vodorovnej polohy.</p>	<p>7 Podržte pištoľ oproti nádobe s farbou. Vypnite poistku spúšte. Otočte ovládač tlaku smerom hore, kým motor nezačne poháňať čerpadlo. Stlačte spúšť pištole, kým sa neobjaví preplachovacia kvapalina.</p>	<p>8 Preneste pištoľ nad vedro s preplachovacou kvapalinou, podržte ju nad ním, stlačte spúšť pištole a dôkladne prepláchnite celý systém. Uvoľnite spúšťač a zapnite poistku spúšte.</p>	<p>9 Otočte hlavný ventil nadol a nechajte preplachovaciú kvapalinu cirkulovať približne 20 sekúnd, aby sa vyčistila odtoková hadica.</p>
<p>6 VŽGITE in zaženite motor. Ventil hidravlične črpalke nastavite na ON (VKLOP). Glavni ventil obrnite vodoravno.</p>	<p>7 Pištolo držite ob vedru z barvo. IZKLOPITE varovalo sprožilca. Regulator tlaka obračajte navzgor, dokler motor ne počene črpalke. Brizgalno pištolo sprožajte, dokler ne začne pršiti tekočine za izpiranje.</p>	<p>8 Pištolo usmerite v vedro za izpiranje in držite ob njem ter sprožite, da temeljito izperete sistem. Sprostite sprožilec in VKLOPITE varovalo sprožilca.</p>	<p>9 Glavni ventil obrnite navzdol in pustite, da tekočina za izpiranje kroži približno 20 sekund, da očistite izpustno cev.</p>
<p>6 PORNIȚI motorul. DESCHIDEȚI valva pompei hidraulice. Amplasati valva de amorsare în poziție orizontală (închisă).</p>	<p>7 Țineți pistolul lipit de recipientul cu vopsea. DECUPLAȚI siguranța declanșatorului. Sporiți presiunea până când motorul începe să acționeze pompa. Acționați pistolul până când apare lichidul de spălare.</p>	<p>8 Mutați pistolul la recipientul de spălare, țineți pistolul pe recipient, declanșându-l pentru a spăla bine sistemul. Eliberați declanșatorul și CUPLAȚI siguranța.</p>	<p>9 Rotiți valva de amorsare în jos și lăsați lichidul de spălare să circule timp de circa 20 secunde pentru curățarea tubului de scurgere.</p>
<p>6 Поставете двигателя в положение ON и го стартирайте. Установете гидравличната помпа в положение ON. Завъртете вентила за пълнене на помпата в хоризонтално положение.</p>	<p>7 Дръжте пистолета срещу резервоара с боя. Изключете предпазителя на спусъка, позиция OFF. Завъртете управляващия лост на налягането, докато двигателя започне да движи помпата. Натискайте спусъка докато се появи промиваща течност.</p>	<p>8 Придвижете пистолета към промивния контейнер, задръжте го срещу него, задействайте пистолета, за да промиете напълно системата. Освободете спусъка и поставете предпазителя му на позиция ON.</p>	<p>9 Завъртете вентила за пълнене на помпата надолу и позволете на промиващата течност да циркулира за около 20 секунди и да изчисти отводнителната тръба.</p>

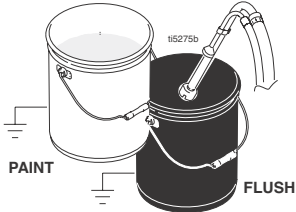
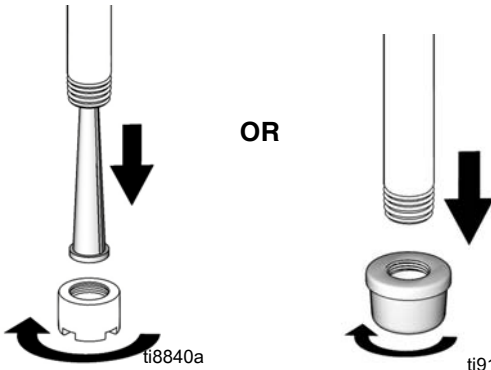
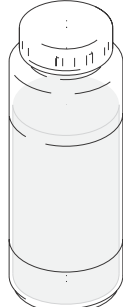
		 <p>Pump Armor</p>	
<p>10 Vytáhněte násosku z proplachovací kapaliny a spusťte stříkací zařízení na 15 až 30 sekund, čímž se kapalina vypustí. Vypněte čerpadlo. Vypněte motor.</p>	<p>11 Podle toho, jaký máte model, buď vyjměte matici a sací sítko z dolní části sací trubky</p> <p>NEBO</p>	<p>12 vyšroubujte a vyjměte sací sítko.</p> <p>13 Vyčistěte. Dle potřeby vyměňte vnitřek sítko. Znovu smontujte.</p>	<p>Upozornění: v případě proplachování vodou nenechávejte vodu v zařízení. Po vypláchnutí vodou zařízení vypláchněte ještě jednou minerálním rozpouštědlem, olejem nebo přípravkem Pump Armor a ponechte ve stříkacím zařízení ochranný povlak, který brání zamrznutí, korozi, a prodlužuje životnost zařízení.</p>
<p>10 Nasávací hadici zodvihnete nad hladinu preplachovacej kvapaliny a nechajte striekačku 15 až 30 sekund bežať, aby sa vypustila kvapalina. Zatvorte ventil hydraulického čerpadla. Vypnite motor.</p>	<p>11 V závislosti od modelu odstráňte maticu a vstupné sítko zo spodnej časti sacej hadice</p> <p>ALEBO</p>	<p>12 odskrutkujte a odstráňte vstupné sítko.</p> <p>13 Vyčistite. V prípade potreby odstráňte sítko. Znova zmontujte.</p>	<p>Pozor: Ak vyplachujete vodou, nenechávajte vodu v striekačke. Vypláchnite ju znovu anorganickým liehom, olejom alebo prípravkom a nechajte túto ochrannú vrstvu v striekačke, aby sa zabránilo zamrznutiu alebo korózii a tým sa zvýšila životnosť striekačky.</p>
<p>10 Sifonsko cev dvignite nad tekočino za izpiranje, razpršilnik pa naj deluje 15 do 30 sekund, da izpustite tekočino. Ventil hidravlične črpalke nastavite na OFF (IZKLOP). UGASNITE motor.</p>	<p>11 Odvisno od modela z dna sesalne cevi odstranite matico in sito vstopnega filtra</p> <p>ALI</p>	<p>12 odvijte in odstranite vstopni filter.</p> <p>13 Očistite. Po potrebi zamenjajte sito filtra. Ponovno sestavite.</p>	<p>Pozor: Če izpirate z vodo, le-te ne puščajte v razpršilniku. Ponovno izperite z mineralnim špiritom, oljem ali zaščito za črpalke in ta zaščitni premaz pustite v razpršilniku, da preprečite zmrzovanje ali rjavenje in podaljšate življenjsko dobo razpršilnika.</p>
<p>10 Ridicați sifonul deasupra lichidului de spălare și lăsați pulverizatorul să funcționeze între 15 și 30 de secunde pentru a scurge lichidul. ÎNCHIDEȚI valva pompei. OPRIȚI motorul.</p>	<p>11 În funcție de model, demontați piulița și filtrul de admisie din partea inferioară a tubului de aspirație</p> <p>SAU</p>	<p>12 deșurubați și demontați filtrul de admisie.</p> <p>13 Curățați. Înlocuiți filtrul dacă este necesar. Montați la loc.</p>	<p>Atenție: Dacă folosiți apă pentru spălare, nu lăsați apă în pulverizator. Spălați-l din nou cu benzină grea, ulei sau Pump Armor și lăsați acest strat de protecție în pulverizator pentru a preveni înghețarea sau coroziunea și a prelungește durata de funcționare a pulverizatorului.</p>
<p>10 Повдигнете сифонната тръба над промивната течност и задействайте пръскачката за 15 до 30 секунди, за да се източи течността. Изключете двигателя, позиция OFF.</p>	<p>11 В зависимост от модела свалете гайката и филтриращата тъкан на входния филтър от долната част на смукателната тръба</p> <p>ИЛИ</p>	<p>12 Развийте и свалете входния филтър.</p> <p>13 Почистете. Сменете филтриращата тъкан ако е необходимо. Сглобете отново.</p>	<p>Внимание: Ако промивате с вода, не я оставяйте в пръскачката. Промийте отново с минерални разтворители, масло или с промивна течност Pump Armor и оставете това защитно покритие в пръскачката, за да я предпазите от замръзване или корозия и за да продължите живота и.</p>

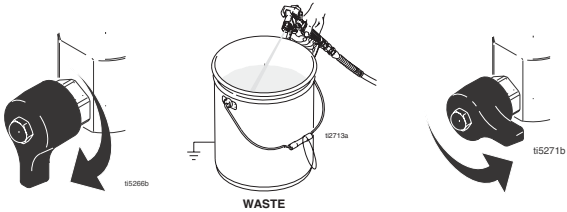
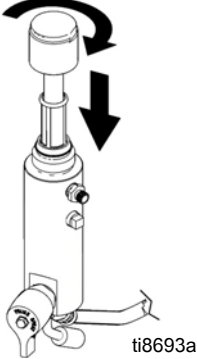
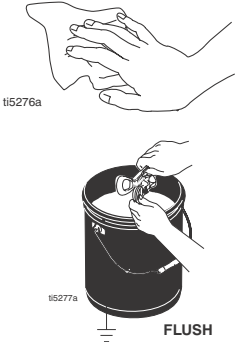
		
<p>14 Zavřete cirkulační ventil. Spuštěním pistole do proplachovací nádoby vypustíte kapalinu z hadice. Otevřete cirkulační ventil.</p>	<p>15 Nainstalujte do filtrační nádoby filtr. Zkontrolujte, zda je dobře dotažená plastová střední trubka. Filtrační nádobu dotáhněte rukou. Dotáhněte rukou i rukojeť pistole.</p>	<p>16 Trysku, kryt a ploché těsnění okartáčujte kartáčem s měkkými štětiniemi, čímž zabráníte selhání těchto dílů v důsledku zaschlých úsad. Díly smontujte a volně namontujte na pistolí. Stříkací zařízení, hadici a pistolí otřete hadrem navlhčeným ve vodě nebo minerálním rozpouštědlu.</p>
<p>14 Zatvorte hlavný ventil. Spustite pištoľ do preplachovacieho vedra, aby sa z hadice vytlačila kvapalina. Otvorte hlavný ventil.</p>	<p>15 Nainštalujte filter do skrinky filtra. Ubezpečte sa, že plastová stredová trubka je bezpečne utiahnutá. Rukou utiahnite skrinku filtra. Rukou utiahnite rukoväť pištole.</p>	<p>16 Vyčistite nástavec, chránič a tesnenie jemnou kefkou, aby ste zabránili zlyhaniu dielov kvôli zaschnutým materiálom. Poskladajte diely a voľne ich pripevnite na pištoľ. Utrite striekačku, hadicu a pištoľ handrou namočenou vo vode alebo v anorganickom liehu.</p>
<p>14 Zaprite glavni ventil. Pištolo sprožite v vedro za izpiranje, da odvedete tekočino iz cevi. Odprite glavni ventil.</p>	<p>15 Vstavite filter v ohišje filtra. Preverite, ali je plastična osrednja cevka trdno privita. Z roko privijte ohišje filtra. Z roko privijte držalo pištole.</p>	<p>16 Šobo, nosilec šobe in tesnilko očistite z mehko ščetinasto ščetko, da preprečite poškodbo delov zaradi izsušenih materialov. Sestavite dele in jih rahlo pričvrstite na brizgalno pištolo. Razpršilnik, cev in pištolo obrišite s krpo, pomočeno v vodo ali mineralni špirit.</p>
<p>14 Încchideți valva de amorsare. Declanșați pistolul în recipientul de spălare pentru a purja lichidul din furtun. Deschideți valva de amorsare.</p>	<p>15 Instalați filtrul în vasul de filtrare. Asigurați-vă că tubul central din plastic este bine strâns. Strângeți cu mâna vasul de filtrare. Strângeți cu mâna mânerul pistolului.</p>	<p>16 Curățați duza, protecția și garnitura folosind o perie moale pentru a preveni defectarea pieselor datorită materialelor uscate. Asamblați componentele și montați-le pe pistol fără a le strânge. Ștergeți pulverizatorul, furtunul și pistolul folosind o cârpă înmuiată în apă sau în benzină grea.</p>
<p>14 Затворете вентила за пълнене. Задействайте пистолета в промивния контейнер, за да изпразните маркуча от течността. Отворете вентила за пълнене.</p>	<p>15 Монтирайте филтъра във филтърната кутия. Убедете се, че пластмасовата централизираща тръба е сигурно затегната. Затегнете ръчно филтърната кутия. Затегнете ръчно ръкохватката на пистолета.</p>	<p>16 Почистете накрайника, предпазителя и уплътнението с мека, четинеста четка, за да предотвратите повреда на частите, дължаща се на засъхнали материали. Сглобете частите и ги присъединете хлабаво към пистолета. Избършете пръскачката, маркуча и пистолета с парцал, напоен във вода или минерални разтворители.</p>

Odstraňování problémů

PROBLÉM	PŘÍČINA	ŘEŠENÍ
Benzínový motor klade velký odpor (nестartuje)	Příliš vysoký hydraulický tlak	Otočte nastavovací knoflík hydraulického tlaku proti směru hodinových ručiček na nejnižší nastavení
Benzínový motor nестartuje	Vypněte, nedostatek oleje, benzínu	Nahlédněte do návozu k motoru
Benzínový motor správně nefunguje	Vadný motor	Nahlédněte do návozu k motoru
	Výška	Viz Sada pro opravu motoru. 4,0 hp - 288678 / 5,5 hp - 248943 / 6/5 hp - 248944 / 9,0 hp - 248945
Benzínový motor funguje, ale výtlačné čerpadlo ne	Ventil hydraulického čerpadla je uzavřen	Nastavte ventil hydraulického čerpadla do polohy ON
	Nastavení tlaku je příliš nízké	Zvyšte tlak, stránka 23
	Výstupní filtr výtlačného čerpadla (pokud je použit) je znečištěný nebo ucpaný	Vyčistěte filtr
	Filtr trysky (pokud je použit) nebo tryska jsou ucpané	Demontujte trysku nebo filtr a vyčistěte je
	Nedostatek hydraulické kapaliny	Vypněte stříkací zařízení. Doplňte kapalinu*. Viz stránka 19
	Opotřebený, přetržený nebo shozený řemen	Vyměňte. Viz návod 311797
	Opotřebené nebo poškozené hydraulické čerpadlo	Zavezte stříkací zařízení k distributorovi Graco do opravy
	Pístnice čerpadla je ucpaná zaschlou barvou	Provedte údržbu čerpadla. Viz příručka 311845
	Hydraulický motor se nepohybuje	Vypněte ventil čerpadla. Nastavte minimální tlak. Vypněte motor. Zapáčením za pístnici nahoru nebo dolů se pokuste hydraulický motor rozhybat. Příručka 311797
Výtlačné čerpadlo funguje, ale při zdvihu nahoru má malý výkon	Kulička pístu správně netěsní	Provedte kontrolu/opravu kuličky pístu. Viz příručka 311845
	Ucpávky pístu jsou opotřebené nebo poškozené	Vyměňte ucpávky. Viz příručka 311845
Výtlačné čerpadlo funguje, ale při zdvihu dolů nebo dolů i nahoru má malý výkon	Ucpávky pístu jsou opotřebené nebo poškozené	Dotáhněte matici ucpávek nebo vyměňte ucpávky. Viz příručka 311845
	Kulička sacího ventilu správně nesedí	Provedte kontrolu/opravu kuličky sacího ventilu. Viz příručka 311845
	Netěsnost sací trubky	
Barva uniká a přetéká přes okraj smáčené misky	Povolte smáčenou misku	Utáhněte smáčenou misku právě jen tak, abyste odstranili netěsnost
	Opotřebení nebo poškození matice ucpávky hrdla	Vyměňte ucpávky. Viz příručka 311845
Nadměrný únik okolo stírátko pístnice hydraulického motoru	Opotřebené nebo poškozené stírátko pístnice	Uvedené díly vyměňte. Viz příručka 311797
Nízký průtok kapaliny	Nastavení tlaku je příliš nízké	Zvyšte tlak, stránka 23
	Výstupní filtr výtlačného čerpadla (pokud je použit) je znečištěný nebo ucpaný	Vyčistěte filtr
	Sací potrubí na vstupu čerpadla netěsní	Dotáhněte
	Hydraulický motor je opotřebený nebo poškozený	Zavezte stříkací zařízení k distributorovi Graco do opravy
	Velký pokles tlaku v hadici kapaliny	Použijte hadici o větším průměru nebo kratší hadici
Stříkací zařízení se přehřívá	Usazování barvy na hydraulických součástech	Očistěte
	Nízký stav oleje	Dolijte olej. Viz stránka 19
Plivání z pistole	V čerpadle nebo hadici kapaliny je přítomen vzduch	Zkontrolujte uvolněné spoje sestavy násosky, dotáhněte a znovu nasajte kapalinu do čerpadla
	Uvolněné sání	Dotáhněte
	Zásoba kapaliny je nízká nebo žádná	Doplňte zásobní nádrž
Nadměrná hlučnost hydraulického čerpadla	Nízký stav hydraulické kapaliny	Vypněte stříkací zařízení. Doplňte kapalinu*. Viz stránka 19
Elektromotor funguje	Vypínač není zapnut	Zapněte vypínač
	Zasáhl jistič	Zkontrolujte jistič napájení. Znovu zapněte spínač motoru

*Často kontrolujte hladinu hydraulické kapaliny. Nenechte ji příliš klesnout. Používejte jen hydraulickou kapalinu schválenou firmou Graco, stránka 19.

Riešenie problémov

PROBLÉM	PRÍČINA	RIEŠENIE
Plynový motor ťažko ťahá (nespustí sa)	Hydraulický tlak je príliš vysoký	Otočte otočný regulátor hydraulického tlaku v protismere hodinových ručičiek na najnižšiu hodnotu
Plynový motor sa nespustí	Vypnutý spínač, málo oleja, žiadne palivo	Konzultujte manuál motora, priložený
Plynový motor nepracuje správne	Chybný motor	Konzultujte manuál motora, priložený
	Nadmorská výška	Pozrite si súpravu na opravu motora. 4,0 konských síl - 288678 / 5,5 konských síl - 248943 / 6,5 konských síl - 248944 / 9,0 konských síl - 248945
Plynový motor beží, ale objemové čerpadlo nie	Ventil hydraulického čerpadla je zatvorený	Otvorte ventil hydraulického čerpadla
	Nastavenie tlaku príliš nízke	Zvýšte tlak, strana 23
	Filter vývodu objemového čerpadla (ak sa používa) je znečistený alebo upchaný	Vyčistite filter
	Nástavec alebo filter nástavca (ak sa používa) je upchaný	Snímate nástavec a/alebo filter a vyčistite
	Príliš málo hydraulickéj kvapaliny	Vypnite striekačku. Doplňte kvapalinu*. Pozrite si stranu 19
	Remeň je opotrebovaný, prasknutý alebo mimo	Vymeňte ho. Pozrite si manuál 311797
	Hydraulické čerpadlo opotrebované alebo poškodené	Prineste striekačku na opravu Graco predajcovi
	Ojnica čerpadla farby sa zadrela zaschnutou farbou	Vykonajte servis čerpadla. Pozrite si manuál 311845
Objemové čerpadlo pracuje, ale výkon je pri zdvihu slabý	Hydraulický motor sa neposúva	Zatvorte ventil čerpadla. Znížte tlak. Vypnite motor. Posuňte tyč nahor alebo nadol, kým hydraulický motor nepreradí. Pozrite si manuál 311797
	Zarážka gule piestu nie je správne nasadená	Vykonajte údržbu zarážky gule piestu. Pozrite si manuál 311845
Objemové čerpadlo pracuje, ale výkon je slabý pri dolnom pohybe piestu a/alebo oboch pohyboch	Tesnenia piestu sú opotrebované alebo poškodené	Vymeňte tesnenia. Pozrite si manuál 311845
	Tesnenia piestu sú opotrebované alebo poškodené	Utiahnite tesniacu maticu alebo vymeňte tesnenia. Pozrite si manuál 311845
	Zarážka gule prírodného ventilu nie je správne nasadená	Vykonajte údržbu zarážky gule prírodného ventilu. Pozrite si manuál 311845
Farba presakuje a preteká cez okraj mokrého zásobníka	Únik vzduchu zo sacieho potrubia	
	Uvoľnený mokrý zásobník	Utiahnite dostatočne mokrý zásobník, aby sa zastavilo presakovanie
Nadmerné presakovanie okolo stierača piestnice hydraulického motora	Tesnenie hrdla opotrebované alebo poškodené	Vymeňte tesnenia. Pozrite si manuál 311845
	Tesnenie piestnice opotrebované alebo poškodené	Vymeňte tieto diely. Pozrite si manuál 311797
Prívod kvapaliny je nízky	Nastavenie tlaku príliš nízke	Zvýšte tlak, strana 23
	Filter vývodu objemového čerpadla (ak sa používa) je znečistený alebo upchaný	Vyčistite filter
	Sacie vedenie prívodu čerpadla netesní	Dotiahnite
	Hydraulický motor je opotrebovaný alebo poškodený	Prineste striekačku na opravu Graco predajcovi
	Veľký pokles tlaku v kvapalinovej hadici	Použite hadicu s väčším priemerom alebo kratšiu hadicu
Striekačka sa prehrieva	Nahromadenie farby na hydraulických komponentoch	Vyčistite
	hladina oleja je nízka	Naplňte olej. Pozrite si stranu 19
Prskanie z pištole	Vzduch v kvapalinovom čerpadle alebo v hadici	Skontrolujte uvoľnené spojenia na súprave sífónu, dotiahnite a potom opätovne nastavte čerpadlo
	Uvoľnené prírodné nasávanie	Dotiahnite
	Kvapalinová nádrž je takmer prázdna alebo prázdna	Doplňte zásobovací zásobník
Nadmerný hluk hydraulického čerpadla	Nízka hladina hydraulickéj kvapaliny	Vypnite striekačku. Doplňte kvapalinu*. Pozrite si stranu 19
Elektrický motor nefunguje	Vypínač napájania nie je zapnutý	Zapnite vypínač napájania
	Aktivoval sa prúdový istič	Skontrolujte prúdový istič na zdroji napájania. Vynulujte spínač motora

*Hladinu hydraulickéj kvapaliny kontrolujte často. Nedovoľte, aby príliš klesla. Používajte výhradne hydraulickú kvapalinu schválenú spoločnosťou Graco, strana 19.

Odpravljanje težav

TEŽAVA	VZROK	REŠITEV
Bencinski motor se težko vrti (otežen zagon)	Hidravlični tlak je previsok	Gumb za hidravlični tlak obrnite v nasprotni smeri od urinega kazalca na najnižjo raven
Bencinski motor se ne zažene	Stikalo IZKLOPLJENO, premalo olja, ni bencina	Oglejte si priložen priročnik za motor
Bencinski motor ne deluje pravilno	Okvarjen motor	Oglejte si priložen priročnik za motor
	Nadmorska višina	Oglejte si Komplet za popravilo motorja. 4,0 konjske moči - 288678 / 5,5 konjske moči - 248943 / 6,5 konjske moči - 248944 / 9,0 konjske moči - 248945
Bencinski motor deluje, dozirna črpalka pa ne	Ventil hidravlične črpalke je IZKLOPLJEN	Ventil hidravlične črpalke nastavite na ON (VKLOP)
	Prenizka nastavitve tlaka	Povišajte tlak, stran 23
	Izhodni filter dozirne črpalke (če se uporablja) je umazan ali zamašen	Očistite filter
	Zamašena šoba ali filter šobe (če se uporablja)	Odstranite šobo in/ali filter in ju očistite.
	Prenizka raven hidravlične tekočine	Izklopite razpršilnik. Dolijte tekočino*. Oglejte si stran 19
	Obrabljen, pretrgan ali snet jermen	Zamenjajte. Oglejte si priročnik 311797
	Obrabljena ali poškodovana hidravlična črpalka	Razpršilnik nesite na popravilo k zastopniku podjetja Graco
	Batnica črpalke se ne premakne zaradi zasušene barve	Opravite servis črpalke. Oglejte si priročnik 311845
Dozirna črpalka deluje, a učinek pri hodu bata navzgor je nizek	Hidravlični motor se ne premakne	Ventil črpalke nastavite na OFF (IZKLOP). Zmanjšajte tlak. UGASNITE motor. Batnico premakajte navzgor ali navzdol, dokler se hidravlični motor ne premakne. Priročnik 311797
	Batni krogljčni ventil ni pravilno nameščen	Opravite servis batnega krogljčnega ventila. Oglejte si priročnik 311845
Dozirna črpalka deluje, a učinek pri hodu bata navzdol in/ali obeh hodih bata je nizek	Obrabljena ali poškodovana tesnila bata	Zamenjajte tesnila. Oglejte si priročnik 311845
	Sesalni krogljčni nepovratni ventil ni pravilno nameščen	Opravite servis sesalnega krogljčnega nepovratnega ventila. Oglejte si priročnik 311845
	Uhajanje zraka iz sesalne cevi	
Barva uhaja in teče prek roba podmazovalne posodice	Premalo privita podmazovalna posodica	Podmazovalno posodico dobro privijte, da preprečite uhajanje
	Obrabljene ali poškodovane tesnile puše	Zamenjajte tesnila. Oglejte si priročnik 311845
Prekomerno uhajanje okoli tesnila batnice hidravličnega motorja	Obrabljena ali poškodovana tesnilka batnice	Zamenjajte te dele. Oglejte si priročnik 311797
Dovod tekočine je nizek	Prenizka nastavitve tlaka	Povišajte tlak, stran 23
	Izhodni filter dozirne črpalke (če se uporablja) je umazan ali zamašen	Očistite filter
	Sesalna cev, speljana do sesalne odprtine črpalke, ne tesni	Zatesnite
	Hidravlični motor je obrabljen ali poškodovan	Razpršilnik nesite na popravilo k zastopniku podjetja Graco
	Velik padec tlaka v cevi za tekočino	Uporabite večji premer ali krajšo cev
Razpršilnik se pregreva	Kopičenje barve na hidravličnih komponentah	Očistite
	Raven olja je nizka	Dolijte olje. Oglejte si stran 19
Neenakomerno pršenje iz brizgalne pištole	Zrak v črpalki za tekočino ali cevi	Preverite morebitne zrahljane priključke na sestavi sifona, jih privijte in ponovno napolnite črpalko
	Razrahljan sesalni sistem	Zatesnite
	Premalo ali nič tekočine	Napolnite posodo
Preglasna hidravlična črpalka	Nizka raven hidravlične tekočine	IZKLOPITE razpršilnik. Dolijte tekočino*. Oglejte si stran 19
Električni motor ne deluje	Napajalno stikalo ni VKLOPLJENO	VKLOPITE napajalno stikalo
	Sproženo izklopno stikalo	Preverite izklopno stikalo na napajanju. Ponastavite stikalo motorja

*Pogosto preverjajte raven hidravlične tekočine. Raven ne sme preveč upasti. Uporabljajte le s strani podjetja Graco odobreno hidravlično tekočino, stran 19.

Remedierea problemelor

PROBLEMĂ	CAUZĂ	SOLUȚIE
Motorul pe benzină trage greu (nu pornește)	Presiunea hidraulică este prea mare	Rotiți butonul de reglare a presiunii hidraulice în sens contrar acelor de ceasornic la poziția minimă
Motorul pe benzină nu pornește	Comutatorul în poziția OFF (OPRIT), nivel ulei scăzut, lipsă benzină	Consultați manualul motorului, furnizat
Motorul pe benzină nu funcționează corect	Motor defect	Consultați manualul motorului, furnizat
	Înălțime	Consultați Setul de reparare a motorului. 4,0 cp - 288678 / 5,5 cp - 248943 / 6/5 cp - 248944 / 9,0 cp – 248945
Motorul pe benzină funcționează, însă pompa volumetrică nu funcționează	Valva pompei hidraulice este ÎNCHISĂ	DESCHIDEȚI valva pompei hidraulice
	Presiunea este prea mică	Măriți presiunea, pagina 23
	Filtrul de evacuare al pompei volumetrice (dacă există) este murdar sau înfundat	Curățați filtrul
	Duza sau filtrul duzei (dacă există) este înfundat	Demontați duza și/sau filtrul și curățați-le
	Nivelul lichidului hidraulic este prea mic	Opriți pulverizatorul. Adăugați lichid*. Vezi pagina 19
	Curea uzată, ruptă sau căzută	Înlocuiți curea. Vezi manualul 311797
	Pompă hidraulică uzată sau deteriorată	Transportați pulverizatorul la distribuitorul Graco pentru reparații
	Vopseaua uscată a blocat tija pompei de vopsea	Reparați pompa. Vezi manualul 311845
	Motorul hidraulic nu cuplează	ÎNCHIDEȚI valva pompei. Reduceți presiunea. OPRIȚI motorul. Mișcați tija în sus și în jos până când motorul hidraulic cuplează. Manualul 311797
Pompa volumetrică funcționează, însă puterea este mică la cursa ascendentă	Supapa cu bilă a pistonului nu se închide corect	Reparați supapa cu bilă a pistonului. Vezi manualul 311845
	Garniturile de etanșare a pistonului sunt uzate sau deteriorate	Înlocuiți garniturile de etanșare. Vezi manualul 311845
Pompa volumetrică funcționează, însă puterea este mică la cursa descendentă și/sau la ambele curse	Garniturile de etanșare a pistonului sunt uzate sau deteriorate	Strângeți piulița de etanșare sau înlocuiți garniturile de etanșare. Vezi manualul 311845
	Supapa cu bilă de aspirație nu se închide corect	Reparați supapa cu bilă de aspirație. Vezi manualul 311845
	Scurgere de aer la tubul de sucțiune	
Vopseaua se scurge și curge peste marginea vasului	Vas fixat incorect	Strângeți vasul pentru a opri scurgerea
	Garniturile de etanșare a guri de alimentare sunt uzate sau deteriorate	Înlocuiți garniturile de etanșare. Vezi manualul 311845
Scurgeri excesive în jurul ștergătorului tijei pistonului motorului hidraulic	Garnitura tijei pistonului este uzată sau deteriorată	Înlocuiți componentele. Vezi manualul 311797
Se furnizează o cantitate redusă de lichid	Presiunea este prea mică	Măriți presiunea, pagina 23
	Filtrul de evacuare al pompei volumetrice (dacă există) este murdar sau înfundat	Curățați filtrul
	Conducta de aspirație nu este conectată corect la intrarea în pompă	Strângeți conexiunea
	Motorul hidraulic este uzat sau deteriorat	Transportați pulverizatorul la distribuitorul Graco pentru reparații
	Scădere mare de presiune în furtunul de lichid	Folosiți un furtun de diametru mai mare sau de lungime mai mică
Pulverizatorul se supraîncălzește	Acumulare de vopsea pe componentele hidraulice	Curățați componentele
	Nivelul uleiului este scăzut	Adăugați ulei. Vezi pagina 19
Pistolul împrășcă	Există aer în pompa de lichid sau în furtun	Verificați dacă există conexiuni incorecte ale ansamblului sifonului, strângeți-le, apoi amorsați din nou pompa
	Sucțiune slabă la aspirație	Strângeți conexiunea
	Nivelul lichidului de alimentare este scăzut sau lichidul de alimentare s-a terminat	Umpleți recipientul de alimentare
Zgomot excesiv al pompei hidraulice	Nivel redus al lichidului hidraulic	OPRIȚI pulverizatorul. Adăugați lichid*. Vezi pagina 19
Motorul electric nu funcționează	Comutatorul nu este în poziția ON (PORNIT)	Deplasați comutatorul în poziția ON (PORNIT)
	Întreprător de siguranță acționat	Verificați întrerupătorul de siguranță al sursei de alimentare. Repoziționați comutatorul motorului
*Verificați frecvent nivelul lichidului hidraulic. Nu permiteți scăderea excesivă a acestuia. Folosiți numai lichid hidraulic aprobat de Graco, pagina 19.		

Откриване и отстраняване на неизправности

ПРОБЛЕМ	ПРИЧИНА	РЕШЕНИЕ
Бензиновият двигател потегля трудно (не стартира)	Хидравличното налягане е много високо	Завъртете копчето за хидравличното налягане на най-ниската стойност в посока, обратна на часовниковата стрелка
Бензиновият двигател не стартира	Изключен двигател (OFF), ниско ниво на маслото, няма бензин	Направете справка в предоставеното ръководство за двигателя
Бензиновият двигател не работи добре	Неизправен двигател	Направете справка в предоставеното ръководство за двигателя
	Повдигане	Вижте набора за ремонт на двигател 4.0 hp - 288678 / 5.5 hp - 248943 / 6/5 hp - 248944 / 9.0 hp - 248945
Бензиновият двигател работи, но нагнетателната помпа не работи	Клапанът на хидравличната помпа е в положение OFF	Установете клапана на хидравличната помпа в положение ON
	Налягането е настроено на твърде малка стойност	Повишете налягането, страница 23
	Изходният филтър (ако има такъв) на нагнетателната помпа е замърсен или задръстен	Почистете филтъра
	Накрайникът или филтърът му (ако има такъв) е задръстен	Свалете накрайника и/или филтъра и ги почистете
	Нивото на хидравличния флуид е много ниско	Изключете пръскачката. Добавете флуид*. Вижте страница 19.
	Износен, скъсан или свален ремък	Да се замени. Вижте ръководство 311797
	Износена или повредена хидравлична помпа	Закарайте пръскачката за ремонт при дистрибутора на Graco
	Засъхнала боя заклинява буталния прът на помпата	Обслужване на помпата. Вижте ръководство 311845
	Хидравличният двигател не превключва	Изключете вентила на помпата, позиция OFF (Изкл.). Понижете налягането. Изключете двигателя, позиция OFF(Изкл.). Раздвижете буталния прът нагоре или надолу, докато хидравличния двигател превключи. Ръководство 311797
Нагнетателната помпа работи, но производителността и е ниска при ход нагоре	Сферата на обратния клапан не пасва добре в леглото	Да се проверят сферата и леглото на обратния клапан. Вижте ръководство 311845
	Износени или повредени уплътнения около буталото	Да се сменят уплътненията. Вижте ръководство 311845
Нагнетателната помпа работи, но производителността и е ниска при ход надолу и/или при двата хода	Износени или повредени уплътнения около буталото	Затегнете херметизиращата гайка или сменете уплътненията. Вижте ръководство 311845
	Сферата на смукателния клапан не пасва добре в леглото	Да се проверят сферата и леглото на смукателния клапан. Вижте ръководство 311845
	Проникване на въздух в смукателната тръба	
Боята протича и се спуска по стената на холендера	Разхлабете холендера	Затегнете холендера достатъчно, за да спрете теча
	Износени или повредени уплътнения в гърловината	Да се сменят уплътненията. Вижте ръководство 311845
Прекомерен теч около масло-събирателния пръстен на буталния прът на хидравличния двигател	Износен или повреден уплътнител на буталния прът	Сменете тези части. Вижте ръководство 311797
Подаване на недостатъчно количество флуид	Налягането е настроено на твърде малка стойност	Повишете налягането, страница 23
	Изходният филтър (ако има такъв) на нагнетателната помпа е замърсен или задръстен	Да се почисти филтъра
	Смукателният тръбопровод към помпения смукателен отвор не е затегнат	Да се затегне
	Хидравличният двигател е износен или повреден	Закарайте пръскачката за ремонт при дистрибутора на Graco
	Голям спад на налягането в маркуча за флуида	Да се използва маркуч с по-голям диаметър или по-къс маркуч
Пръскачката прегрява	Натрупване на боя върху хидравличните елементи	Да се почистят
	Ниско ниво на маслото	Напълнете с масло. Вижте страница 19
Пистолетът плюе	Въздух в помпата за флуида или маркуча	Проверете за хлабави съединения в сглобката на сифона, затегнете ги, след това отново залейте помпата
	Разхлабен смукателен тръбопровод	Да се затегне
	Ниско ниво на хранящия флуид или празен контейнер	Напълнете отново хранящия контейнер
Прекомерен шум в хидравличната помпа	Ниско ниво на хидравличния флуид	Изключете пръскачката, позиция (OFF). Добавете флуид*. Вижте страница 19
Електродвигателят не работи	Ключът на храняването не е в положение ON	Завъртете ключа на храняването в положение ON
	Изключил верижан прекъсвач	Проверете верижния прекъсвач на източника на храняване. Установете в начално положение превключвателя на двигателя

*Проверявайте често нивото на хидравличния флуид. Не допускайте да спадне твърде ниско. Използвайте единствено одобрен тип хидравличен флуид Graco, страница 19.

Záruky / Záruka / Garancija / Garanție / Гаранция

Graco warrants all equipment referenced in this document which is manufactured by Graco and bearing its name to be free from defects in material and workmanship on the date of sale to the original purchaser for use. With the exception of any special, extended, or limited warranty published by Graco, Graco will, for a period of twelve months from the date of sale, repair or replace any part of the equipment determined by Graco to be defective. This warranty applies only when the equipment is installed, operated and maintained in accordance with Graco's written recommendations.

This warranty does not cover, and Graco shall not be liable for general wear and tear, or any malfunction, damage or wear caused by faulty installation, misapplication, abrasion, corrosion, inadequate or improper maintenance, negligence, accident, tampering, or substitution of non-Graco component parts. Nor shall Graco be liable for malfunction, damage or wear caused by the incompatibility of Graco equipment with structures, accessories, equipment or materials not supplied by Graco, or the improper design, manufacture, installation, operation or maintenance of structures, accessories, equipment or materials not supplied by Graco.

This warranty is conditioned upon the prepaid return of the equipment claimed to be defective to an authorized Graco distributor for verification of the claimed defect. If the claimed defect is verified, Graco will repair or replace free of charge any defective parts. The equipment will be returned to the original purchaser transportation prepaid. If inspection of the equipment does not disclose any defect in material or workmanship, repairs will be made at a reasonable charge, which charges may include the costs of parts, labor, and transportation.

THIS WARRANTY IS EXCLUSIVE, AND IS IN LIEU OF ANY OTHER WARRANTIES, EXPRESS OR IMPLIED, INCLUDING BUT NOT LIMITED TO WARRANTY OF MERCHANTABILITY OR WARRANTY OF FITNESS FOR A PARTICULAR PURPOSE.

Graco's sole obligation and buyer's sole remedy for any breach of warranty shall be as set forth above. The buyer agrees that no other remedy (including, but not limited to, incidental or consequential damages for lost profits, lost sales, injury to person or property, or any other incidental or consequential loss) shall be available. Any action for breach of warranty must be brought within two (2) years of the date of sale.

GRACO MAKES NO WARRANTY, AND DISCLAIMS ALL IMPLIED WARRANTIES OF MERCHANTABILITY AND FITNESS FOR A PARTICULAR PURPOSE, IN CONNECTION WITH ACCESSORIES, EQUIPMENT, MATERIALS OR COMPONENTS SOLD BUT NOT MANUFACTURED BY GRACO. These items sold, but not manufactured by Graco (such as electric motors, switches, hose, etc.), are subject to the warranty, if any, of their manufacturer. Graco will provide purchaser with reasonable assistance in making any claim for breach of these warranties.

In no event will Graco be liable for indirect, incidental, special or consequential damages resulting from Graco supplying equipment hereunder, or the furnishing, performance, or use of any products or other goods sold hereto, whether due to a breach of contract, breach of warranty, the negligence of Graco, or otherwise.

ADDITIONAL WARRANTY COVERAGE

Graco does provide extended warranty and wear warranty for products described in the "Graco Contractor Equipment Warranty Program".

PRO ZÁKAZNÍKY FIRMY GRACO, KTERÍ HOVOŘÍ ČESKY

Strany potvrzují, že požadují, aby tento dokument, stejně jako všechny dokumenty, výpovědi a soudní řízení, do nichž vstoupí, které jim jsou předány, nebo vedeny proti nim, nebo se přímo či nepřímo vztahují k této smlouvě, byly vypracovány v angličtině.

PRE SLOVENSÝCH ZÁKAZNÍKOV GRACO

Strany potvrdzujú, že požiadali, aby tento dokument rovnako ako všetky dokumenty, oznámenia a súdne konania ktoré sa začali, poskytli alebo stanovili v súvislosti s týmto dokumentom alebo sa ho priamo alebo nepriamo týkajú, boli vyhotovené v anglickom jazyku.

ZA SLOVENSKE KUPCE IZDELKOV GRACO

Stranke potrjujejo svojo zahtevo, da mora biti ta dokument, kot tudi vsi dokumenti, obvestila in zakoniti postopki, ki so vključeni, podani ali vpeljani na podlagi tega ali so neposredno ali posredno povezani s tem, v angleškem jeziku.

PENTRU CLIENTII GRACO ROMÂNIA

Părțile confirmă că au solicitat ca acest document, precum și toate documentele, înștiințările și angajamentele legale asumate, oferite sau instituite aici sau legate direct sau indirect de prezenta să fie redactate în limba engleză.

ЗА КУПУВАЧИТЕ НА GRACO В БЪЛГАРИЯ

Страните потвърждават, че те изискват настоящия документ, както и всички документи, известия и процесуални действия, започнати, наложени или назначени в съответствие с тях и пряко или непряко свързани с тях, да бъдат водени на английски.

For the latest information about Graco products, visit www.graco.com.

TO PLACE AN ORDER, contact your Graco distributor or call 1-800-690-2894 to identify the nearest distributor.

All written and visual data contained in this document reflects the latest product information available at the time of publication.
Graco reserves the right to make changes at any time without notice.

For patent information, see www.graco.com/patents.
Informácie o patente si pozrite na www.graco.com/patents.

Překlad původních pokynů. This manual contains Czech. MM 311791
Preklad pôvodných pokynov. This manual contains Slovakian. MM 311791
Prevod originalnih navodil. This manual contains Slovenian. MM 311791
Traducerea instrucțiunilor originale. This manual contains Portuguese. MM 311791
Превод на оригиналните инструкции. This manual contains Bulgarian. MM 311791

Graco Headquarters: Minneapolis
International Offices: Belgium, China, Japan, Korea

GRACO INC. AND SUBSIDIARIES • P.O. BOX 1441 • MINNEAPOLIS MN 55440-1441 • USA

Copyright 2012, Graco Inc. All Graco manufacturing locations are registered to ISO 9001.

www.graco.com
Revised August 2013