

Elektryczne bezpowietrzne malowarki
Электрические безвоздушные распылители
Elektrické bezvzduchové stříkací zařízení
Elektromos, levegő nélküli festékszóró berendezés
Bezvzduchové elektrické striekačky

309724K

PL RU CS HU SK

- *Urządzenie do malowania architektonicznego oraz do nanoszenia powłok -*
- *Нанесение архитектурных красок и покрытий -*
- *Pro nastříkování architektonických barev a krycích nátěrů -*
- *Építési festékek és bevonatok felhordásához -*
- *Pre aplikáciu architektonických farieb a náterov -*



Ważne informacje dotyczące bezpieczeństwa. Przeczytaj wszystkie instrukcje i ostrzeżenia w tej instrukcji. Instrukcje te należy zachować.

Инструкции по технике безопасности. Читайте все предупреждения и инструкции, в данном руководстве. Сохраните эти инструкции.

Důležité bezpečnostní instrukce. Přečtěte si všechny varování a pokyny uvedené v tomto návodu. Uložte tyto pokyny.

Fontos biztonsági utasítások. Olvassa el az összes figyelmeztetést és utasítást ebben a kézikönyvben. Mentse ezeket az utasításokat.

Dôležité bezpečnostné inštrukcie. Prečítajte si všetky varovania a pokyny uvedené v tomto návode. Uložte tieto pokyny.

3300 psi (227 bar, 22.7 MPa) Maximum Working Pressure

Europe Registration No. 1699287

Korean Patent No. 10-0579681

Japanese Patent No. 4874809

Australian Patent No. 2004313479

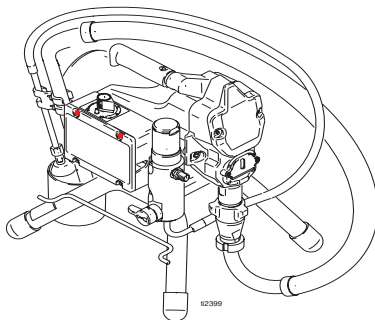

Ultra™ 395/495/595
Ultimate Nova™ 395
Super Nova™ 495/595
ST Max™ 395/495/595

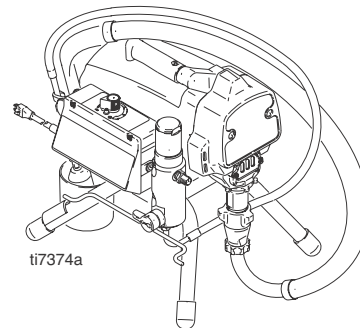



UltraMax II™ 490/495/595
Ultimate MX II™ 490/495/595
ST Max II™ 490/495/595

PROVEN QUALITY. LEADING TECHNOLOGY.















Models

VAC	Model			
120	Ultra 395 Ultimate Nova 395	233960 826014	233961	233962
	Ultra 495 Super Nova 495	233966 826017	233967 826018	233968 826019
	Ultra 595 Super Nova 595		234490 826052	234435 826046
	Ultra Max II 490 Ultimate MX II 490	249911 825028	249913 825029	249914 825036
	Ultra Max II 495 Ultimate MX II 495	249915 825037	249916 825038	249917 825039
	Ultra Max II 595 Ultimate MX II 595		249918 825046	249919 825045
230 CEE	ST Max 395 Hopper	233955		
	ST Max 395	234176	258662	
	ST Max 495	233956	233970	233971
	ST Max 595		248661	244437
	ST Max II 490 Hopper	253011		
	ST Max II 490	249926	253012	253013
	ST Max II 495	249928	253014	249978
230 Europe	ST Max II 595		253015	249930
	ST Max 395	223963		
	ST Max 495	233957		233975
	ST Max 595			244436
	ST Max II 490	249927		
	ST Max II 495	249929		249979
110 UK	ST Max II 595			249931
	ST Max 395	223972		
	ST Max 495	233973		233975
	ST Max 595			244436
	ST Max II 490	249935		
	ST Max II 495	249936		249980
230 Asia	ST Max II 595			249937
	Ultra 395	234180		
	Ultra 495	234183	234181	234182
	Ultra 595		248660	244439
	Ultra Max II 490	249932		
	Ultra Max II 495	249933	253104	253105
100 Japan	Ultra Max II 595		253107	249934
	Ultra Max 495	234186	233974	
	Ultra Max II 495	249938	253106	

Ostrzeżenia







Poniżej przedstawiono ogólne ostrzeżenia dotyczące ustawienia, obsługi, uziemienia, konserwacji i naprawy sprzętu. Dodatkowe ostrzeżenia znajdują się w dalszej Symbolce pojawiające się w treści podręcznika obsługi dotyczą tych ogólnych ostrzeżeń. W przypadku pojawienia się takich symboli w treści podręcznika obsługi, należy wrócić do tych stron i zapoznać się z opisem określonego niebezpieczeństwa.





 OSTRZEŻENIA	
  	<p>RYZIKO ZAPŁONU I WYBUCHU</p> <p>Łatwopalne opary pochodzące z rozpuszczalników oraz farb znajdujące się w obszarze roboczym mogą ulec zapłonowi lub eksplodować. Aby zapobiec powstaniu pożaru lub eksplozji należy:</p> <ul style="list-style-type: none"> • Używać urządzenie tylko w miejscach dobrze wentylowanych. • Usunąć wszystkie potencjalne źródła zapłonu takie jak lampki kontrolne, papierosy, przenośne lampy elektryczne oraz plastikowe płachty malarskie (potencjalne zagrożenie wyładowaniami elektrostatycznymi). • Rozpylacz wytwarza iskry. Trzymać urządzenie rozpylające, w czasie stosowania łatwopalnego płynu lub przy stosowaniu tego rodzaju cieczy do przepłukiwania lub czyszczenia, w odległości przynajmniej 6 m od wybuchowych oparów. • Zapewnić, aby w miejscu pracy nie znajdowały się odpady, w tym rozpuszczalniki, szmaty lub benzyna. • W obecności łatwopalnych oparów nie należy przyłączać lub odłączać przewodów zasilania ani włączać lub wyłączać oświetlenia. • Uziemić wyposażenie oraz znajdujące się w obszarze roboczym elementy przewodzące. Przeczytać Instrukcje dotyczące uziemienia. • Jeżeli zauważysz iskrzenie elektrostatyczne lub odczujesz wstrząs, natychmiast przerwij działanie. Nie używaj ponownie urządzeń do czasu zidentyfikowania i wyjaśnienia problemu. • W obszarze roboczym powinna znajdować się gaśnica.
	<p>RYZIKO PORAŻENIA PRĄDEM</p> <p>Niewłaściwe uziemienie, ustawienie lub użytkowanie systemu może spowodować porażenie prądem.</p> <ul style="list-style-type: none"> • Wyłącz urządzenie i odłącz przewody zasilające przed serwisowaniem urządzenia. • Używaj tylko uziemionych gniazd elektrycznych. • Używaj tylko 3 żyłowych przedłużaczy. • Upewnij się, że elementy uziemienia urządzenia i przedłużaczy nie są uszkodzone. • Nie wystawiać na działanie deszczu. Przechowywać w pomieszczeniu zamkniętym.
 	<p>NIEBEZPIECZEŃSTWO WTRYSKU PODSKÓRNEGO</p> <p>Ciecz wypływająca pod wysokim ciśnieniem z pistoletu, przeciekających węży lub pękniętych elementów spowoduje przebicie skóry. Uszkodzenie to może wyglądać jak zwykłe skaleczenie, ale jest poważnym urazem, który w rezultacie może doprowadzić do amputacji. Konieczna jest natychmiastowa pomoc chirurgiczna.</p> <ul style="list-style-type: none"> • Nie kieruj pistoletu w kierunku innej osoby lub jakiegokolwiek części ciała. • Nie przykładaj ręki do końcówki rozpylacza. • Nie zatrzymuj oraz nie zmieniaj kierunku wycieku za pomocą ręki, ciała, rękawicy lub szmaty. • Zawsze, gdy nie korzystasz z pistoletu, zablokuj rygiel spustu. • Po zakończeniu rozpylania oraz przed czyszczeniem, kontrolą oraz serwisowaniem urządzenia należy postępować zgodnie z opisaną w niniejszym podręczniku Procedurą usuwania nadmiaru ciśnienia (dekompresji).

	OSTRZEŻENIA
	<p>ZAGROŻENIE WYNIKAJĄCE Z NIEPRAWIDŁOWEGO UŻYCIA SPRZĘTU</p> <p>Niewłaściwe stosowanie sprzętu może prowadzić do śmierci lub kalectwa.</p> <ul style="list-style-type: none"> • Nie wolno przekraczać maksymalnego ciśnienia roboczego lub wartości znamionowej temperatury odnoszących się do części systemu o najniższych wartościach znamionowych. Przeczytać rozdział Dane techniczne znajdujący się we wszystkich podręcznikach obsługi wyposażenia. • Należy używać płynów i rozpuszczalników zgodnych z zwilżonymi częściami wyposażenia. Przeczytać rozdział Dane techniczne znajdujący się we wszystkich podręcznikach obsługi wyposażenia. Przeczytać ostrzeżenia producenta płynów i rozpuszczalników. Wszystkie informacje dotyczące danego materiału znajdują się w Karcie Charakterystyki Substancji Niebezpiecznych (MSDS), dostępnej u dystrybutora lub dostawcy. • Codziennie sprawdzać sprzęt. Naprawić lub natychmiast wymienić uszkodzone części wyłącznie na oryginalne części zamienne firmy Graco. • Nie wolno zmieniać lub modyfikować konstrukcji sprzętu. • Należy używać sprzętu wyłącznie zgodnie z jego przeznaczeniem. W celu otrzymania dodatkowych informacji proszę skontaktować się z Państwa dystrybutorem sprzętu firmy Graco. • Węże i kable należy prowadzić z dala od ruchu pieszego, ostrych krawędzi, ruchomych części oraz gorących powierzchni. • Nie wolno zaginać lub nadmiernie wyginać przewodów lub używać ich do ciągnięcia wyposażenia. • Należy postępować zgodnie z odpowiednimi przepisami BHP. • Dzieci i zwierzęta nie powinny zbliżać się do obszaru roboczego. • Nie obsługiwać sprzętu w stanie zmęczenia lub pod wpływem leków narkotycznych lub alkoholu.
	<p>RYZIKO ZWIĄZANE Z CIŚNIENIOWYMI ELEMENTAMI ALUMINIOWYMI</p> <p>Nie używaj 1,1,1-tróchloroetanu, chlorku metylenu, innych rozpuszczalników zawierające halogenowane węglowodory lub płynów zawierających tego typu rozpuszczalniki z ciśnieniowym wyposażeniem aluminiowym. Zastosowanie tych substancji może prowadzić do poważnych reakcji chemicznych i pęknięcia wyposażenia, co może prowadzić do śmierci, kalectwa oraz uszkodzenia mienia.</p>
	<p>NIEBEZPIECZEŃSTWO TOKSYCZNEGO DZIAŁANIA PŁYNÓW LUB OPARÓW</p> <p>Toksyczne płyny lub opary mogą spowodować, w przypadku przedostania się do oka lub na powierzchnię skóry, inhalacji lub połknięcia, poważne urazy lub zgon.</p> <ul style="list-style-type: none"> • Proszę zapoznać się z kartami charakterystyki substancji niebezpiecznych (MSDS — Material Safety Data Sheets), aby uzyskać szczegółowe informacje na temat stosowanych płynów. • Niebezpieczne płyny należy przechowywać w odpowiednich pojemnikach, a usuwanie ich musi być zgodne z odpowiednimi wytycznymi.
	<p>OSOBISTE WYPOSAŻENIE OCHRONNE</p> <p>W czasie stosowania, serwisowania oraz przebywania w polu roboczym urządzenia należy stosować odpowiednie wyposażenie ochronne, tak aby uchronić się przed ciężkim uszkodzeniem ciała, obejmującym uszkodzenie oka, inhalację oparów, oparzenie i utratę słuchu. Wyposażenie ochronne obejmuje między innymi:</p> <ul style="list-style-type: none"> • Okulary ochronne • Odzież i maskę zgodne z zaleceniami producenta płynu i rozpuszczalnika • Rękawice • Ochronniki słuchu

Предупреждения





Ниже приводятся общие предупреждения для регулировки, использования, заземления, обслуживания и ремонта данного оборудования. Дополнительные, более конкретные предупреждения, приводятся в тексте данного руководства там, где это необходимо. Символы, указанные в тексте руководства, дают ссылки на эти общие предупреждения. Когда эти символы встречаются в руководстве, обратитесь к страницам с предупреждениями для описания конкретной опасной ситуации.





 ПРЕДУПРЕЖДЕНИЕ	
  	<p>ОПАСНОСТЬ ВОСПЛАМЕНЕНИЯ И ВЗРЫВА</p> <p>Легковоспламеняющиеся вещества, такие как пары растворителя и краски, могут воспламениться или взорваться в рабочей зоне. Для предотвращения воспламенения и взрыва:</p> <ul style="list-style-type: none"> • Используйте оборудование только в хорошо вентилируемой зоне. • Устраните все возможные причины воспламенения, такие как сигнальные лампы, сигареты, переносные электрические светильники, пластиковая спецодежда (потенциальная опасность статического разряда). • Распылитель производит искры. При использовании легковоспламеняющейся жидкости в распылителе или рядом с ним, для промывки или очистки распылитель должен находиться на расстоянии не менее 20 футов (6 м) от взрывоопасных паров. • В рабочей зоне не должно быть мусора, а также растворителей, ветоши, бензина. • Не подключайте и не отключайте шнуры питания, не включайте и не выключайте освещение при наличии легковоспламеняющихся паров жидкости. • Заземляйте оборудование и проводящие предметы в рабочей зоне. Прочтите инструкции по Заземлению. • Если появляются статические разряды или Вы чувствуете удар электрического тока, немедленно прекратите работу. Не используйте оборудование до выявления и устранения причины. • Рабочая зона должна быть оборудована огнетушителем.
	<p>ОПАСНОСТЬ ПОРАЖЕНИЯ ЭЛЕКТРИЧЕСКИМ ТОКОМ</p> <p>Плохое заземление, неправильная регулировка или ненадлежащее использование системы могут привести к поражению электрическим током.</p> <ul style="list-style-type: none"> • Перед обслуживанием оборудования выключите его и отсоедините кабель питания. • Используйте только заземленные электрические розетки. • Используйте только 3-проводные удлинители. • Убедитесь в исправности штырей заземления на распылителе и на удлинителях. • Не подвергайте воздействию дождя. Храните в помещении.
 	<p>ОПАСНОСТЬ ПОДКОЖНОЙ ИНЪЕКЦИИ</p> <p>Жидкость под высоким давлением, поступающая из пистолета-распылителя, через утечки в шлангах или поврежденных деталях, способна пронзить кожу. Место повреждения может выглядеть просто как порез, но это серьезная травма, способная привести к ампутации. Немедленно обратитесь за хирургической помощью.</p> <ul style="list-style-type: none"> • Не направляйте пистолет-распылитель на людей или на какую-нибудь часть тела. • Не подносите руку к соплу пистолета-распылителя. • Не устраняйте и не отклоняйте направление утечек рукой, иной частью тела, перчаткой или ветошью. • Ставьте курок пистолета-распылителя на предохранитель в перерывах между распылением. • Выполняйте Процедуру сброса давления, приведенную в настоящем руководстве, при прекращении распыления и перед чисткой, проверкой или обслуживанием оборудования.

	ПРЕДУПРЕЖДЕНИЕ
	<p>ОПАСНОСТЬ НЕПРАВИЛЬНОГО ИСПОЛЬЗОВАНИЯ ОБОРУДОВАНИЯ</p> <p>Неправильное использование оборудования может привести к смертельному исходу или серьезной травме.</p> <ul style="list-style-type: none"> • Не превышайте максимального рабочего давления или температуры компонента системы с наименьшим номиналом. Прочитайте Технические данные во всех руководствах к оборудованию. • Используйте жидкости и растворители, совместимые со смачиваемыми деталями оборудования. Прочитайте Технические данные во всех руководствах оборудования. Прочитайте предупреждения производителя жидкости и растворителя. Для полной информации об используемом веществе затребуйте паспорт безопасности материалов у дистрибьютора или продавца. • Ежедневно проверяйте оборудование. Немедленно ремонтируйте или заменяйте изношенные или поврежденные детали только оригинальными запасными частями Graco. • Не вносите изменения в оборудование. • Используйте оборудование только по прямому назначению. Для получения необходимой информации связывайтесь с дистрибьютором Graco. • Прокладывайте шланги и кабели вне зон автомобильного движения и вдали от острых кромок, движущихся частей, горячих поверхностей. • Не перегибайте шланги и не изгибайте их слишком сильно, не тяните за них оборудование. • Соблюдайте все необходимые меры безопасности. • Не позволяйте детям и животным находиться в рабочей зоне. • Не пользуйтесь устройством, если вы устали, находитесь под воздействием лекарственных препаратов или алкоголя.
	<p>ОПАСНОСТЬ АЛЮМИНИЕВЫХ ДЕТАЛЕЙ ПОД ДАВЛЕНИЕМ</p> <p>Не применяйте 1,1,1-трихлорэтан, метилхлорид и другие галогенизированные углеводородные растворители или жидкости, содержащие такие растворители, в оборудовании из алюминия под давлением. Подобное их применение может привести к возникновению опасной химической реакции и повреждению оборудования, а также к серьезным травмам, смертельным исходам и ущербу для имущества.</p>
	<p>ОПАСНОСТЬ ТОКСИЧНЫХ ЖИДКОСТЕЙ ИЛИ ГАЗОВ</p> <p>Токсичные жидкости или газы могут привести к серьезным травмам или смертельному исходу при попадании в глаза, на кожу, при вдыхании или проглатывании.</p> <ul style="list-style-type: none"> • Прочтите MSDS (ведомости безопасности материалов), чтобы ознакомиться со специфическими опасными особенностями используемых жидкостей. • Храните опасные жидкости в специальных контейнерах, при утилизации следуйте соответствующим инструкциям.
	<p>ЛИЧНЫЕ СРЕДСТВА ЗАЩИТЫ</p> <p>Лица, использующие или обслуживающие оборудование, а также находящиеся в зоне работы, должны применять соответствующие средства защиты, чтобы обезопасить себя от серьезных травм, в том числе от повреждения глаз, вдыхания токсичных газов, ожогов и потери слуха. К ним относятся перечисленные ниже и иные средства защиты:</p> <ul style="list-style-type: none"> • Защитные очки • Защитная одежда и респиратор в соответствии с рекомендациями изготовителя жидкостей и растворителей • Перчатки • Защитные наушники

Výstražná upozornění





Následují všeobecná výstražná upozornění související se sestavením, používáním, uzemněním, prováděním údržby a oprav tohoto zařízení. Další konkrétnější výstražná upozornění lze nalézt v textu této příručky v těch místech, ke kterým se vztahují. Symboly, objevující se v hlavním textu příručky, odkazují na tato všeobecná výstražná upozornění. Když se tyto symboly v textu příručky objeví, vraťte se zpět k těmto stránkám a vyhledejte si popis konkrétního nebezpečí.





 VÝSTRAŽNÉ UPOZORNĚNÍ	
	<p>NEBEZPEČÍ POŽÁRU A VÝBUCHU</p> <p>Hořlavé výpary, např. rozpouštědel nebo barev, se na pracovišti mohou vznítit a vybuchnout. V zájmu předcházení požáru a výbuchu:</p> <ul style="list-style-type: none"> • Se zařízením pracujte jen v dobře větraných prostorách. • Vylučte přítomnost všech zdrojů vznícení, např. kontroltek, cigaret, přenosných elektrických svítidel a plastových roušek (nebezpečí statického výboje). • Rozprašovač způsobuje jiskření. Při použití hořlavé kapaliny v rozprašovači nebo jeho blízkosti či k jeho propláchnutí či čištění, udržujte rozprašovač ve vzdálenosti alespoň 6 m (20 stop) od výbušných par. • Na pracovišti nesmí být nečistoty a zbytky, například rozpouštědel, hadrů a benzínu. • Na místech s výskytem hořlavých výparů nezasouvejte a nevytahujte napájecí šňůry ze zásuvek a nerozsvěcujte a nezhasínáte světla. • Používaná zařízení a vodivé objekty na pracovišti uzemněte. Přečtěte si Pokyny k uzemnění. • V případě vzniku jisker statické elektřiny nebo pokud ucítíte elektrickou ránu, okamžitě přestaňte pracovat. Nepracujte se zařízením, dokud problém neodhalíte a neopravíte. • Na pracovišti mějte hasicí přístroj.
	<p>NEBEZPEČÍ ÚRAZU ELEKTRICKÝM PROUDEM</p> <p>Nesprávné uzemnění, montáž nebo používání systému může způsobit úraz elektrickým proudem.</p> <ul style="list-style-type: none"> • Před opravou zařízení vypněte a odpojte přívodní šňůru. • Používejte pouze uzemněné elektrické zásuvky. • Používejte vždy třívodičové prodlužovací šňůry. • Kontrolujte, zda má pistole a prodlužovací šňůra nepoškozené zemní kolíky. • Chraňte před deštěm. Skladujte v místnostech.
	<p>NEBEZPEČÍ VSTRÍKNUTÍ POD KŮŽI</p> <p>Vysokotlaký paprsek ze stříkací pistole, z netěsností hadic nebo prasklých dílů prořízne pokožku. Zranění může navenek vypadat jako malé říznutí, ale jedná se o vážné poranění, které může vést až k amputaci částí těla. Okamžitě vyhledejte chirurgické ošetření.</p> <ul style="list-style-type: none"> • Nemiřte pistolí na osoby ani na žádné části těla. • Nedávejte ruku před trysku pistole. • Nepokoušejte se zastavit úniky rukou, částmi těla, rukavicí nebo hadrem. • Pokud nestříkáte, zajistěte pistolí pojistkou. • Pokud přestanete stříkat a před čištěním, kontrolou nebo opravou zařízení vždy proveďte Postup vypuštění tlaku popsany v tomto návodu.

	VÝSTRAŽNÉ UPOZORNĚNÍ
	<p>NEBEZPEČÍ NESPRÁVNÉHO ZPŮSOBU POUŽITÍ ZAŘÍZENÍ</p> <p>Nesprávný způsob použití může mít za následek smrt nebo vážný úraz.</p> <ul style="list-style-type: none"> • Nepřekračujte maximální pracovní tlak ani teplotu na něž je dimenzována komponenta systému s nejnižším dimenzováním. Přečtěte si Technická Data v příručkách všech zařízení. • Používejte kapaliny a rozpouštědla, která jsou kompatibilní se smáčenými součástkami zařízení. Viz Technická Data ve všech příručkách pro zařízení. Přečtěte si výstražná upozornění výrobce ke kapalinám a rozpouštědlům. Pro získání úplných informací o vašem materiálu si vyžádejte MSDS od vašeho dodavatele nebo prodejce. • Kontrolujte zařízení denně. Opotřebené nebo poškozené díly vyměňujte neprodleně a k náhradě používejte jedině původní náhradní díly Graco. • Zařízení neměňte ani neupravujte. • Zařízení používejte jedině k tomu účelu, ke kterému je určeno. Pro získání informací zatelefonujte svému distributorovi Graco. • Hadice a kabely vedte po trasách ležících mimo prostory s dopravou, mimo ostré hrany, pohybující se součástky a horké plochy. • Nezkrucujte nebo nepřehýbejte hadice nebo nepoužívejte hadice k tomu, abyste za ně zařízení tahali. • Dodržujte všechny platné bezpečnostní předpisy. • Udržujte děti a zvířata mimo pracovní prostor. • Nepoužívejte zařízení, jste-li unaveni nebo pod vlivem léků nebo alkoholu.
	<p>NEBEZPEČÍ SOUVISEJÍCÍ S HLINÍKOVÝMI DÍLY POD TLAKEM</p> <p>V hliníkových tlakových nádobách se nesmí používat 1,1,1-trichloroetan, metylenchlorid ani jiná rozpouštědla s halogenovanými uhlovodíky nebo jiné kapaliny s obsahem těchto látek. Hrozí prudká chemická reakce a proražení nádoby, což může vést k úmrtí, vážnému úrazu a škodě na majetku.</p>
	<p>NEBEZPEČÍ JEDOVATÝCH KAPALIN NEBO VÝPARŮ</p> <p>Jedovaté kapaliny nebo výpary mohou způsobit vážné poranění nebo smrt, jestliže dojde k jejich vystříknutí do očí nebo na kůži, vdechnutí nebo spolknutí.</p> <ul style="list-style-type: none"> • Přečtěte si MSDS, abyste se seznámili se specifickými riziky kapalin, které používáte. • Nebezpečné kapaliny skladujte ve schválených nádobách a likvidujte je v souladu s příslušnými pokyny.
	<p>OSOBNÍ OCHRANNÉ POMŮCKY</p> <p>Při používání a opravách zařízení a v blízkosti pracoviště, kde se zařízení používá, je nutno používat vhodné ochranné pomůcky, které pomáhají chránit před vážným úrazem, například zasažením očí, vdechnutím jedovatých výparů, popálením a poškozením sluchu. Příklady ochranných pomůcek (seznam není úplný):</p> <ul style="list-style-type: none"> • Ochrana očí • Ochranný oděv a respirátor podle doporučení výrobců kapaliny a rozpouštědla • Rukavice • Ochrana sluchu

Figyelmeztetések





Az általános figyelmeztetések következnek a berendezés biztonságos felszerelésére, működtetésére, földelésére, karbantartására és javítására vonatkozóan. A kézikönyv megfelelő részeiben további, részletesebb információkat talál. A kézikönyvben megjelenő szimbólumok ezekre az általános figyelmeztetésekre utalnak. Amennyiben bárhol feltűnnek a szimbólumok ebben a kézikönyvben, térjen vissza ezekhez az oldalakhoz a veszély pontos leírásának megtekintéséhez.





 FIGYELMEZTETÉS	
	<p>TŰZ- ÉS ROBBANÁSVESZÉLY</p> <p>A munkavégzés helyén jelen lévő robbanásveszélyes gőzök, úgy mint az oldószerből és festékből eredő gőzök, gyulladást vagy robbanást idézhetnek elő. A tűz és robbanás elkerülése érdekében a következőket kell tenni:</p> <ul style="list-style-type: none"> • A gépet kizárólag jól szellőző helyen használja. • Távolítsa el minden tűzforrást, mint pl.: órláng, cigaretta, hordozható elektromos lámpa és műszálas ruházat (elektrosztatikus kisülés veszélye). • A készülék gyújtószikrát adhat. Ezért amikor gyúlékony folyadék található mellette, illetve ilyen anyagot használnak a közelben öblítésre vagy tisztításra, a festékszórót tartsa legalább 20 lábnyi (6 m) távolságra a robbanásveszélyes gőzöktől. • A munkavégzés területét tartsa tisztán, távolítsa el az esetleges oldószereket, rongyokat és benzint. • A permetezés területén ne húzzon ki és dugjon be hálózati csatlakozókábelt a csatlakozóaljzatba, és ne kapcsoljon le vagy fel világítást. • Földelje le a munkavégzés helyén található vezető tárgyakat és a berendezést. Lásd a Földelésre vonatkozó utasításokat. • Amennyiben elektrosztatikus kisülés történik, vagy áramütést észlel azonnal állítsa le a berendezést. A berendezést a hiba feltárásáig és kijavításáig használni tilos! • A munkavégzés helyén tűzoltó készüléket kell tartani.
	<p>ÁRAMÜTÉS VESZÉLYE</p> <p>A nem megfelelő földelés, összeszerelés, illetve használat áramütéshez vezethet.</p> <ul style="list-style-type: none"> • Javítás előtt kapcsolja ki a gépet, a hálózati csatlakozókábelt pedig húzza ki az aljzatból. • A csatlakozókábelt kizárólag földelt aljzatba dugja. • Kizárólag 3-eres hosszabbító kábelt használjon. • Ellenőrizze, hogy a festékszóró gépen és a hosszabbító kábelen épek-e a földelés csatlakozóvillái. • Ne hagyja kint az esőben: tárolja épületen belül.
	<p>FOLYADÉK KILÖVELLÉS VESZÉLYE</p> <p>A szórópisztolyból, a tömlő sérüléseiből vagy a repedt alkatrészekből a nagy nyomás alatt kilövellő folyadék belefúródhat a bőrbe. Habár a seb csak kisebb vágásnak tűnhet, valójában olyan súlyos sérülésről is szó lehet, amely amputációhoz vezethet. Ilyen esetben azonnal forduljon orvoshoz.</p> <ul style="list-style-type: none"> • A szórópisztolyt más személyre vagy saját testrészei felé irányítani tilos. • Tilos a kezét a szórófej elé tartani. • Szivárgás esetén a kiáramló folyadék sugarát kézzel, egyéb testrészsel, kesztyűvel vagy ronggyal elzárni vagy eltéríteni tilos. • Ha nem permetez, akassza be a ravaszbiztosítót. • A permetezés befejezésekor, tisztítás, ellenőrzés, vagy javítás előtt hajtsa végre a Nyomásmentesítés részben leírtakat.

	FIGYELMEZTETÉS
	<p>A NEM RENDELTETÉSSZERŰ HASZNÁLATBÓL EREDŐ VESZÉLYEK</p> <p>A nem rendeltetésszerű használat halálhoz vagy súlyos sérüléshez vezethet.</p> <ul style="list-style-type: none"> • Ne lépje túl a legalacsonyabb értékre bejegyzett alkatrész esetében érvényes maximális üzemi nyomásra és hőmérsékletre vonatkozó előírásokat. A részleteket lásd minden készülék kézikönyvének Műszaki adatok című részében. • Használjon olyan folyadékokat és oldószereket, amelyek megfelelnek a készülék ezekkel érintkező részegységeinek. Olvassa el a Műszaki adatokat minden készülék kézikönyvében. Olvassa el a folyadék és oldószer gyártók figyelmeztetéseit: az alkalmazandó anyagról. Teljes információt kaphat, ha elkéri a forgalmazótól vagy kiskereskedőjétől az anyagminőségi adatlapot (MSDS). • A berendezést naponta ellenőrizze. A kopott vagy sérült alkatrészeket azonnal cserélje le kizárólag eredeti Graco alkatrészekre. • A berendezésen tilos módosítást vagy változtatást végrehajtani. • A berendezést használja rendeltetésének megfelelően. Ha kérdése van, forduljon Graco márkakereskedőjéhez. • A tömlőket és kábeleket tartsa távol a közlekedési útvonalaktól, élektől, mozgó alkatrészekről és forró felületektől. • Ne hurkolja, vagy hajtsa meg túlzottan a tömlőket, valamint ne húzza el a készüléket a tömlőnél fogva. • Tartsa be az összes vonatkozó érvényes biztonsági előírást. • A gyerekeket és az állatokat tartsa távol a munkavégzés helyétől. • Ne használja a készüléket, ha anyagkifáradásból eredő hiba lépett, fel, vagy ha Ön gyógyszer, illetve alkohol hatása alatt áll.
	<p>TÚLNYOMÁSOS ALUMÍNIUM ALKATRÉSZEK HASZNÁLATÁBÓL EREDŐ VESZÉLY</p> <p>Ne használjon 1,1,1-triklór-etánt, metilén-kloridot, más halogénezett szénhidrogén oldószert vagy túlnyomás alatt lévő alumínium tartályban tartott ilyen oldószert tartalmazó folyadékot. Ezek használata heves vegyi reakciót válthat ki, így a berendezés megrepedhet, és ez halált, súlyos sérüléseket és jelentős vagyoni kárt okozhat.</p>
	<p>MÉRGEZŐ FOLYADÉKOK VAGY GŐZÖK ÁLTAL OKOZOTT VESZÉLY</p> <p>A szembe, bőrre került, lenyelt vagy belélegzett mérgező folyadék, illetve gőz súlyos vagy akár halálos kimenetelű sérüléseket okozhat.</p> <ul style="list-style-type: none"> • A használt folyadékok veszélyeire vonatkozó információkért olvassa el az anyagbiztonsági adatlapokat. • A veszélyes folyadékokat előírás szerinti tartályban tárolja, és a vonatkozó előírásoknak megfelelően gondoskodjon ártalmatlanításukról.
	<p>SZEMÉLYES VÉDŐFELSZERELÉS</p> <p>A súlyos sérülések (szemsérülés, mérgező gőzök belélegzése, égési sérülés, halláskárosodás) elkerülése érdekében a festékszóró gép működtetése, javítása közben, illetve ha a gép működési területén belül tartózkodik, viseljen megfelelő védőfelszerelést. Ilyen védőfelszerelés a:</p> <ul style="list-style-type: none"> • Szemvédő eszköz • A folyadék vagy oldószer gyártója által előírt védőöltözet és légzőkészülék • Kesztyű • Hallásvédő eszköz

Varovania

Nasledujú všeobecné varovania týkajúce sa prípravy, použitia, uzemnenia, údržby a opravy tohto zariadenia. Dodatočne môžete podľa vhodnosti nájsť konkrétnejšie upozornenia počas čítania tohto manuálu. Symboly, objavujúce sa v celom manuály, sú odkazom na tieto všeobecné varovania. Keď sa kdekkoľvek v tomto manuály objavia tieto symboly, pozrite si tieto strany pre popis konkrétneho rizika.

 VAROVANIE	
	<p>NEBEZPEČENSTVO OHŇA A VÝBUCHU</p> <p>Horľavé výpary, ako napríklad výpary z rozpúšťadla a farby sa môžu na pracovisku vznietiť alebo explodovať. Pomoc pri predchádzaní ohňa a výbuchu:</p> <ul style="list-style-type: none"> • Zariadenie používajte iba v dobre vetraných priestoroch. • Odstráňte všetky zdroje vznietenia, napr. kontrolné žiarovky, cigarety, prenosné elektrické lampy a plastové plachty (možné riziko statickej elektriny). • Striekačka vytvára iskry. Keď sa v striekačke alebo v jej blízkosti alebo na preplachovanie alebo čistenie používa horľavá kvapalina, udržiajte striekačku minimálne 6 m od výbušných výparov. • Udržujte pracovisko čisté, t.j. bez rozpúšťadiel, handier a benzínu. • Nezapájajte alebo neodpájajte sieťové šnúry alebo nezapínajte alebo nevypínajte svetlá, keď sú prítomné horľavé výpary. • Na pracovisku uzemnite zariadenie a vodivé objekty. Prečítajte si Pokyny ohľadom uzemnenia. • Ak sa vyskytne statický elektrický výboj alebo ucítite úder, okamžite zastavte činnosť. Zariadenie nepoužívajte, kým problém nezistíte a nenapravíte ho. • Na pracovisku musí byť hasiaci prístroj.
	<p>NEBEZPEČENSTVO ZÁSAHU EL. PRÚDOM</p> <p>Zlé uzemnenie, nastavenie alebo používanie systému môže spôsobiť zásah elektrickým prúdom.</p> <ul style="list-style-type: none"> • Pred servisom zariadenie vypnite a odpojte kábel napájania. • Používajte iba uzemnené elektrické zásuvky. • Používajte iba trojžilové predlžovacie káble. • Zabezpečte, aby boli jednotlivé zemniace kontakty na striekačke a predlžovacích kábloch neporušené. • Nevystavujte dažďu. Skladujte vo vnútri.
	<p>NEBEZPEČENSTVO VSTREKNUTIA POD KOŽU</p> <p>Vysokotlaková kvapalina z pištole, ak tečie hadica alebo je prasknutý komponent, prerazí kožu. Môže to vyzerat' iba ako porezanie, ale je to vážne zranenie, ktoré môže mať za následok aj amputáciu. Zožeňte okamžité chirurgické ošetrovanie.</p> <ul style="list-style-type: none"> • Pištoľou nemierte na nikoho ani na žiadnu časť svojho tela. • Nedávajte ruku na trysku. • Neupchávajte ani neodchylujte tok unikajúcej kvapaliny rukou, telom, rukavicou alebo handrou. • Keď nestriekate, vždy zaistite kohútik. • Keď prestanete striekať a pred čistením, kontrolou alebo servisom zariadenia postupujte podľa časti Postup pri znižovaní tlaku v tomto návode.

	VAROVANIE
	<p>RIZIKO NESPRÁVNEHO POUŽITIA ZARIADENIA</p> <p>Nesprávne použitie môže spôsobiť smrť alebo vážne poranenie.</p> <ul style="list-style-type: none"> • Neprekračujte maximálny pracovný tlak ani teplotu danú pre komponenty systému. Prečítajte si Technické údaje vo všetkých návodoch zariadenia. • Používajte kvapaliny a rozpúšťadlá, ktoré sú zlúčiteľné s vlhkými dielmi zariadenia. Prečítajte si Technické údaje vo všetkých manuáloch zariadenia. Prečítajte si varovania výrobcu týkajúce sa kvapalín a rozpúšťadiel. Pre úplné informácie o vašom materiáli si vyžiadajte MSDS od distribútora alebo predajcu. • Zariadenie denne kontrolujte. Okamžite opravte alebo vymeňte opotrebované alebo poškodené diely iba za náhradné diely Graco. • Zariadenie nemeňte ani neupravujte. • Zariadenie používajte len na jeho určený účel. Ak chcete viac informácií, kontaktujte svojho distribútora Graco. • Vedzte hadice a káble mimo dopravných oblastí, ostrých hrán, pohybujúcich sa dielov a horúcich povrchov. • Neskrúcajte ani neohýbajte hadice a nepoužívajte hadice na ťahanie zariadenia. • Dodržujte všetky platné bezpečnostné predpisy. • Udržujte deti a zvieratá mimo pracoviska. • Nepracujte s jednotkou ak ste unavený alebo pod vplyvom liekov alebo alkoholu.
	<p>NEBEZPEČENSTVO PRETLAKOVÝCH HLINÍKOVÝCH DIELOV</p> <p>Nepoužívajte 1,1,1-trichlóretán, metylén chlorid a iné halogénované uhľovodíkové rozpúšťadlá alebo kvapaliny obsahujúce takéto rozpúšťadlá v pretlakovom hliníkovom zariadení. Takéto použitie môže spôsobiť prudkú chemickú reakciu a prasknutie zariadenia a môže mať za následok smrť, vážne zranenie a poškodenie majetku.</p>
	<p>NEBEZPEČENSTVO TOXICKEJ TEKUTINY ALEBO PÁR</p> <p>Pri poliatí očí alebo pokožky, pri vdýchnutí alebo prehltnutí môžu toxické tekutiny alebo pary spôsobiť vážne poranenia alebo smrť.</p> <ul style="list-style-type: none"> • Prečítajte si MSDS, aby ste sa oboznámili so špecifickými rizikami tekutín, ktoré používate. • Uchovávajte nebezpečné tekutiny v nádobách a zneškodnite ich v súlade s príslušnými pokynmi.
	<p>PROSTRIEDKY OSOBNÉJ OCHRANY</p> <p>Pri obsluhu, servise alebo počas zdržovania sa na pracovisku, kde sa nachádza zariadenie, musíte nosiť vhodné prostriedky osobnej ochrany, ktoré vás budú chrániť pred vážnym zranením, vrátane zranenia očí, vdýchnutia jedovatých výparov, popálenín a straty sluchu. Toto zariadenie pozostáva, ale neobmedzuje sa na:</p> <ul style="list-style-type: none"> • Ochranné okuliare • Oblečenie a respirátor podľa odporúčaní výrobcu kvapaliny a rozpúšťadla • Rukavice • Chrániče sluchu

Części urządzenia / Идентификация деталей / Identifikace součástí / Alkatrészek / Identifikácia komponentu

Pokazano Model 233960 / Здесь показана модель 233960 / Zobrazen model 233960 / 233960 sz. modell / Znázornený model 233960

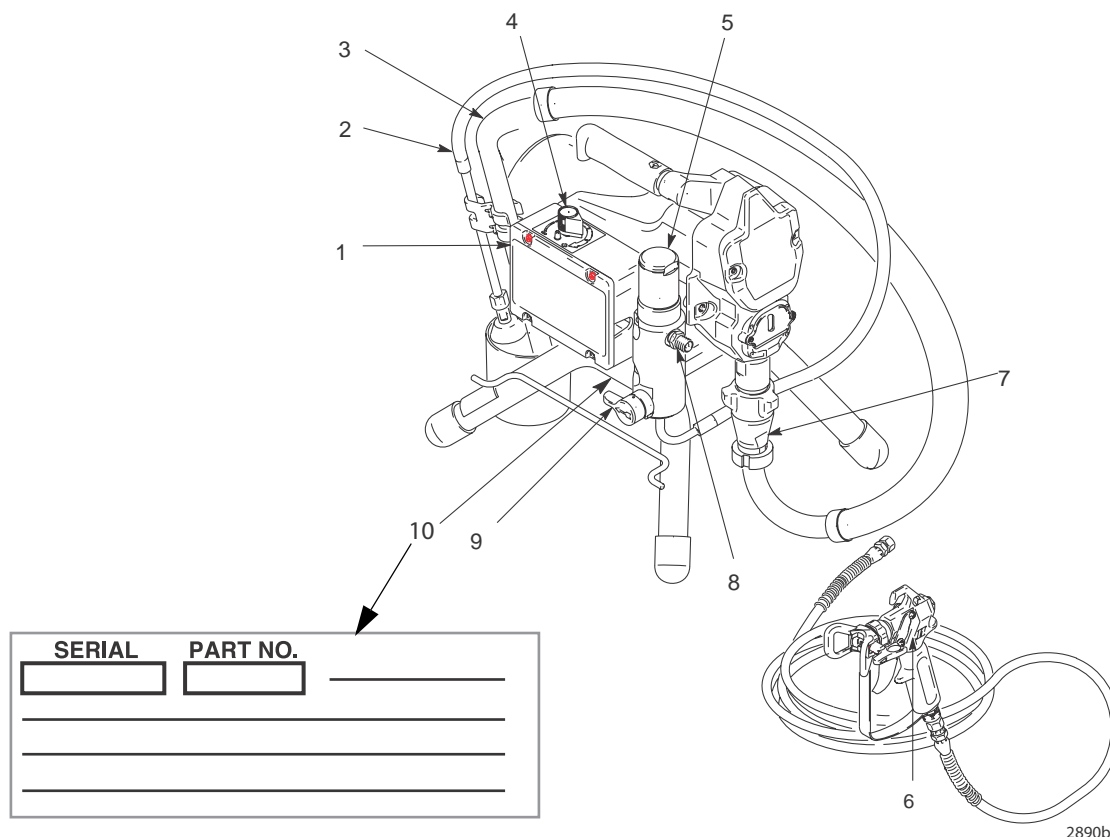

2890b

	Polski	Русский	Česky	Magyar	Slovenčina
1	Włączniki ON/OFF (Włącz/Wyłącz)	Выключатель	Vypínač	ON/OFF (BE/KI) kapcsoló	Vypínač ON/OFF (ZAP/VYP)
2	Rurka spustowa	Трубка слива	Odtoková trubka	Úritőcső	Vypúšťacia hadica
3	Rurka syfonu	Трубка всасывания	Násoska	Szifoncső	Nasávacia hadica
4	Regulacja ciśnienia	Регулятор давления	Ovládání tlaku	Nyomásszabályzó	Ovládanie tlaku
5	Filtr	Фильтр	Filtr	Szűrő	Filter
6	Blokada spustu	Предохранитель пускового механизма	Pojistka spouště	Billentyűbiztosító	Zámok spúšťača
7	Pompa	Насос	Čerpadlo	Szivattyú	Čerpadlo
8	Wylot cieczy	Выход жидкости	Výstup kapaliny	Folyadék elvezető nyílás	Odtok kvapaliny
9	Zawór przelewowy/rozpylania	Кран заливки/распыления	Ventil cirkulace/stříkání	Töltő / Permetező szelep	Hlavný ventil
10	Etykieta serwisowa (pod ramą spryskiwacza)	Бирка обслуживания (под рамой распылителя)	Servisní štítek (pod rámem stříkacího zařízení)	Szerviz címke (a festékszóró váza alatt)	Servisný štítok (pod rámom striekačky)

Uziemienie / Заземление / Uzemnění / Földelés / Uzemnenie

Polski	Русский	Česky	Magyar	Slovenčina
Rozpylacz musi być uziemiony. Uziemienie zmniejsza ryzyko nagromadzenia ładunku statycznego lub porażenia elektrycznego, będąc, w przypadku nagromadzenia ładunku statycznego lub krótkiego spięcia, przewodem odpływowym dla prądu elektrycznego.	Распылитель должен быть заземлен. Заземление снижает опасность статического разряда и удара электрическим током, так как он уходит по проводу заземления в случае накопления статического заряда или короткого замыкания.	Stříkací zařízení musí být uzemněno. Uzemnění snižuje nebezpečí úrazu elektrickým proudem a elektrostatického výboje tím, že v případě krátkého spojení vytváří cestu pro odvedení elektrického proudu.	A festékszóró gépet megfelelően földelni kell. A földelés csökkenti a statikus és hálózati áram által okozott áramütés veszélyét egy földelő vezetékkel a statikus elektromosság levezetésére, illetve rövidzár esetén.	Striekačka musí byť uzemnená. Uzemnenie znižuje riziko statickej elektriny a zásahu elektrickým prúdom tým, že obsahuje únikové vedenie elektrického prúdu kvôli tvorbe statickej elektriny alebo v prípade skratu.

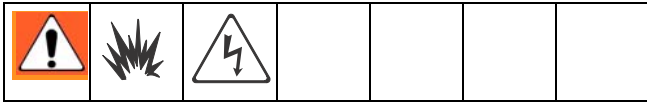

<ul style="list-style-type: none"> • Kabel zasilający rozpylacz posiada przewód uziemiający z odpowiednim połączeniem uziemiającym. 	<ul style="list-style-type: none"> • Wtyczka musi być włożona do gniazdka, które zostało prawidłowo zainstalowane i uziemione zgodnie z lokalnymi przepisami dotyczącymi instalacji elektrycznych.
<ul style="list-style-type: none"> • Кабель распылителя включает провод заземления с соответствующим контактом заземления. 	<ul style="list-style-type: none"> • Вилку распылителя следует включать в розетку, должным образом установленную и заземленную в соответствии со всеми местными правилами и нормативами.
<ul style="list-style-type: none"> • Původní šňůra rozprašovače obsahuje zemnicí drát s příslušným uzemňovacím spojením. 	<ul style="list-style-type: none"> • Vidlice musí být připojena do zásuvky, která je řádně instalovaná a uzemněná v souladu se všemi místními pravidly a předpisy.
<ul style="list-style-type: none"> • A festékszóró gép vezetéke rendelkezik földelő huzallal és megfelelő földelési csatlakozóval. 	<ul style="list-style-type: none"> • A csatlakozódugót helyesen felszerelt és a vonatkozó helyi előírásoknak megfelelően földelt fali csatlakozóaljzatba kell csatlakoztatni.
<ul style="list-style-type: none"> • Šnúra rozstrekovača obsahuje drôt uzemnenia s vhodným kontaktom so zemou. 	<ul style="list-style-type: none"> • Zástrčka musí byť zapnutá do výstupu, ktorý je správne nainštalovaný a uzemnený v súlade so všetkými miestnymi zákoníkmi a predpismi.

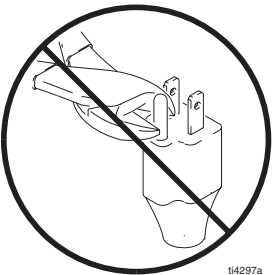
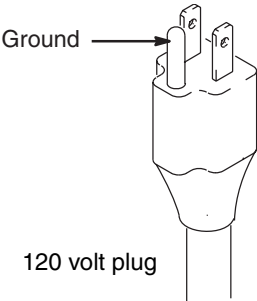
		 <p>120 volt plug</p>	
<ul style="list-style-type: none"> Nie wolno modyfikować wtyczki! Jeśli wtyczka nie mieści się w gniazdku, to gniazdko z uziemieniem powinno zostać zainstalowane przez wykwalifikowanego elektryka. Nie wolno stosować łączników. 	<p>Wymagania dotyczące zasilania</p> <ul style="list-style-type: none"> Jednostki 100-120V wymagają 100-120 VAC, 50/60 Hz, 15A, 1 faza. Jednostki 230V wymagają 230 VAC, 50/60 HZ, 7,5A, 1 faza. 	<p>Przedłużacze</p> <ul style="list-style-type: none"> Należy używać przedłużaczy z nieuszkodzonym gniazdem uziemienia. 	<ul style="list-style-type: none"> W przypadku, w którym konieczne jest zastosowanie przedłużacza, należy użyć 3-żyłowego przedłużacza, min. 12 AWG (2,5 mm²).
<ul style="list-style-type: none"> Не переделывайте вилку! Если она не подходит к розетке, квалифицированный электрик должен установить заземленную розетку. Не пользуйтесь переходником. 	<p>Требования к электропитанию</p> <ul style="list-style-type: none"> Для устройств на 100-120 В требуется 15 А 1-фазного переменного тока напряжением 100-120 В и частотой 50/60 Гц. Для устройств на 230 В требуется 7,5 А 1-фазного переменного тока напряжением 230 В и частотой 50/60 Гц. 	<p>Удлинитель</p> <ul style="list-style-type: none"> Используйте удлинители с исправным контактом заземления. 	<ul style="list-style-type: none"> Если требуется удлинитель, используйте 3-проводной кабель как минимум типа 12 AWG (2,5 мм²).
<ul style="list-style-type: none"> Zástrčku neupravujte! Jestliže vidlice nepůjde zasunout do zásuvky, nechte si instalovat uzemněnou zásuvku kvalifikovaným elektrikářem. Nepoužívejte adaptér. 	<p>Požadavky na elektřinu</p> <ul style="list-style-type: none"> Zařízení na 100-120V potřebují střídavé napětí 100-120 Vstř., 50/60 Hz, 15A, 1 fáze. Zařízení na 230V potřebují střídavé napětí 230 Vstř., 50/60 HZ, 7,5A, 1 fáze. 	<p>Prodlužovací šňůry</p> <ul style="list-style-type: none"> Použijte prodlužovací šňůru s nepoškozeným zemnicím kontaktem. 	<ul style="list-style-type: none"> Pokud je potřebná prodlužovací šňůra, použijte minimálně 12 AWG (2,5 mm²) se třemi vodiči.
<ul style="list-style-type: none"> Ne módosítsa a csatlakozódugót! Ha a dugó nem illeszkedik a fali aljzatba, forduljon szakképzett villanyszerelőhöz, és szereltesen fel egy földeléssel ellátott aljzatot. Ne használjon feszültség-átalakítót. 	<p>Villamosenergia-szükséglet</p> <ul style="list-style-type: none"> A 100 -120 V-on működő berendezések működtetéséhez 100-120 V-os, 50/60 Hz-es, 15 A-es, 1 fázisú váltóáram szükséges. A 230 V-on működő berendezésekhez 230 V-os, 50/60 Hz-es, 7,5 A-es, 1 fázisú váltóáram szükséges. 	<p>Hosszabbító-vezetékek</p> <ul style="list-style-type: none"> Csak ép földelési csatlakozóval rendelkező hosszabbító-vezetéket használjon. 	<ul style="list-style-type: none"> Amennyiben hosszabbító-vezetékre van szükség, legalább három eres, 12 AWG (2,5 mm²) vezeték használjon.
<ul style="list-style-type: none"> Neupravujte zástrčku! Ak sa nebude hodiť do zásuvky, dajte si nainštalovať uzemnenú zásuvku kvalifikovaným elektrikárom. Nepoužívajte adaptér. 	<p>Požiadavky ohľadom energie</p> <ul style="list-style-type: none"> 100-120 V jednotky si vyžadujú 100-120 VAC, 50/60 Hz, 15 A, 1 fázu. 230 V jednotky si vyžadujú 230 VAC, 50/60 HZ, 7,5 A, 1 fázu. 	<p>Predĺžovacie šnúry</p> <ul style="list-style-type: none"> Používajte predĺžovaciu šnúru s nepoškodeným kontaktom uzemnenia. 	<ul style="list-style-type: none"> Ak je potrebná predĺžovacia šnúra, použite minimálne 3-drôtovú šnúru, 12 AWG (2,5 mm²).

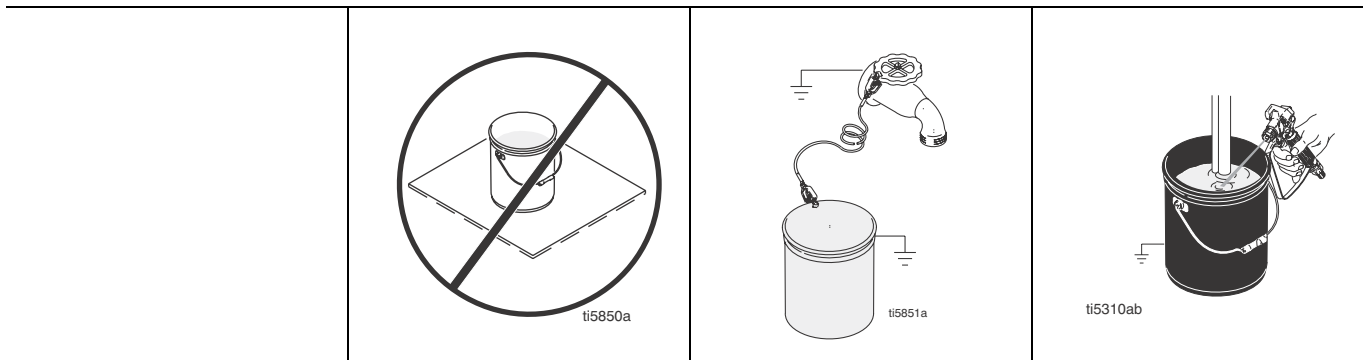

Kubły

- **Rozpuszczalniki lub płyny na bazie oleju:** postępuj zgodnie z lokalnymi przepisami. Stosuj wyłącznie przewodzące kubły wykonane z metalu, umieszczone na uziemionej powierzchni, takiej jak betonowa.
- Nie należy umieszczać kubła na nieprzewodzących powierzchniach, takich jak papier lub tektura, które prowadzą do przerwania ciągłości uziemienia.
- **Uziemienie metalowego kubła:** połącz kabel uziemienia do kubła przez zaciśnięcie jednego jego końca do kubła a drugiego końca do uziemienia, takiego jak na przykład rura instalacji wodnej.
- **W celu zapewnienia ciągłości uziemienia przy płukaniu lub dekompresji:** przytknij mocno metalową część pistoletu rozpylającego do uziemionego metalowego kubła. Następnie wciśnij spust pistoletu.

Емкости

- **Растворители и жидкости на основе масел:** следуйте принятым на предприятии нормативам. Пользуйтесь только металлическими электропроводящими емкостями, установленными на заземленной поверхности, такой как бетон.
- Не ставьте емкость на непроводящую поверхность, например, на бумагу или картон, так как это нарушит цепь заземления.
- **Заземление металлической емкости:** подсоедините один конец провода заземления к емкости с помощью зажима, а другой конец – к надежному заземлению, например, к водопроводной трубе.
- **Чтобы обеспечить заземление при промывке или сбросе давления:** плотно прижмите металлическую часть пистолета-распылителя к боковой поверхности заземленной металлической емкости. Затем нажмите курок.

Nádoby

- **Rozpouštědla a kapaliny na bázi oleje:** dodržujte místní předpisy. Používejte pouze vodivé kovové nádoby umístěné na uzemněném povrchu, jako je např. beton.
- Neumísťujte nádobu na nevodivý povrch, jako např. papír nebo karton, který ruší průběh uzemnění.
- **Uzemnění kovové nádoby:** připojte uzemňovací drát k nádobě tak, že připnete jeden konec k nádobě a druhý konec ke skutečnému zemnímu předmětu, jako např. vodovodní trubka.
- **K udržení kontinuity uzemnění při pročišťování nebo uvolňování tlaku:** přiložte kovovou část stříkací pistole pevně ke stěně uzemněné kovové nádoby. Pak pistolí spusťte.

Vödör

- **Oldószer és olajfesték alapú folyadékok:** kövesse a helyi előírásokat. Kizárólag földelt felületen, pl. betonon álló fémvödört használjon.
- Ne helyezze a vödört szigetelő felületre, pl. papírra vagy hullámpapírra, mert ezek megszakítják a földelést.
- **Fémvödör földelése:** A földelő-vezeték egyik végét egy bilinccsel csatlakoztassa a vödörhöz, a másik végét pedig egy élő földeléshez, mint pl. vízvezetékcsőhöz.
- **Ahhoz, hogy öblítéskor és nyomásmentesítéskor a földelés tökéletes legyen:** a festékszóró pisztoly fém részét tartsa a földelt vödör oldalához. Nyomja meg a kioldóbillentyűt.

Vedrá

- **Rozpúšťadlo a kvapaliny na báze oleja:** dodržujte miestny zákonník. Používajte len vodivé kovové vedrá, ktoré sú umiestnené na uzemnenom povrchu, ako napríklad betón.
- Nepokladajte vedro na nevodivý povrch ako napríklad papier alebo kartón, ktorý narúša kontinuitu uzemnenia.
- **Uzemnenie kovového vedra:** zapojte drôt uzemnenia do vedra pripnutím jedného konca na vedro a druhého konca do skutočného prostriedku uzemnenia, akým je napríklad vodné potrubie.
- **Ak chcete zachovať kontinuitu uzemnenia pri vytváraní alebo uvoľňovaní tlaku:** pripievajte kovovú časť rozstrekovacej pištole pevne na stranu uzemneného kovového vedra. Potom spustite pištoľ.

Procedura usuwania nadmiaru ciśnienia (dekompresji) / Процедура сброса давления / Postup uvolnění tlaku / Nyomásmentesítés / Postup pri znižovaní tlaku

Polski	Русский	Česky	Magyar	Slovenčina
Aby zmniejszyć ryzyko obrażeń w wyniku wtrysku podskórnego, należy postępować zgodnie z tą procedurą za każdym razem, gdy istnieje konieczność usunięcia nadmiaru ciśnienia, przerwania rozpylania, sprawdzenia lub naprawy urządzenia oraz instalacji lub oczyszczenia nasadki rozpylającej.	Для снижения риска получения травмы от распыляемой струи, выполняйте данную процедуру всякий раз, когда вам рекомендуется сбросить давление, прекратить распыление, проверить или выполнить обслуживание оборудования, установить или почистить распылительный наконечник.	Pro snížení nebezpečí poranění způsobeného vstříknutím kapaliny proveďte tento postup kdykoliv dostanete pokyn k uvolnění tlaku, ukončení stříkání, provedení údržby zařízení nebo montáži čistého nástavce trysky.	A kilövelléssből származó sérülések elkerülése érdekében mindig kövesse ezeket a lépéseket, ha a nyomás kiengedésére, festékszórás abbahagyására, a készülék javítására vagy a fúvóka kicserélésére, illetve tisztítására kap utasítást.	Aby ste znížili riziko zranenia vstreknutím, dodržte tento postup, kedykoľvek ste vyzvaný znížiť tlak, prestať striekať, vykonať servis alebo nainštalovať či vyčistiť striekací nástavec.

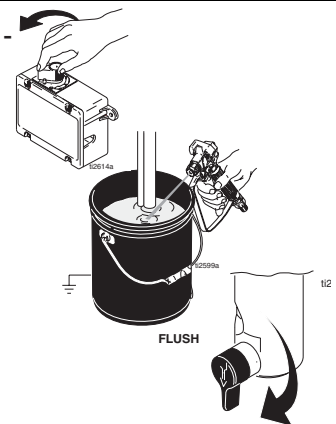
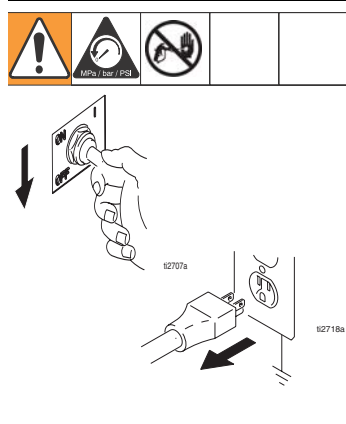

1	Wyłącz zasilanie (OFF) i wyjmij wtyczkę malowarki z gniazdka sieciowego.	2	Ustaw ciśnienie na najniższą wartość. Naciśnij spust pistoletu, aby dokonać dekompresji. Wyłącz główny zawór.	Jeśli podejrzewasz, że dysza lub wąż urządzenia jest zupełnie zatkany, lub po wykonaniu powyższych czynności, w układzie nadal pozostaje ciśnienie, BARDZO POWOLI poluzuj złączkę lub mocowanie węża, aby stopniowo spuścić nadmiar ciśnienia, a następnie odkręć je do końca. Teraz możesz oczyścić zatkaną końcówkę lub wąż.
1	ВЫКЛЮЧИТЕ питание и отключите распылитель от розетки.	2	Установите минимальную величину давления. Нажмите на курок распылителя для сброса давления. Поверните ручку крана заливки вниз.	Если вы предполагаете, что наконечник или шланг распылителя полностью забиты, или что после выполнения этих действий давление полностью не сброшено, ОЧЕНЬ МЕДЛЕННО ослабьте гайку крепления наконечника распылителя или соединение конца шланга, чтобы постепенно сбросить давление, затем полностью отсоедините их. Удалите пробки в наконечнике или шланге.
1	Vypněte napájení a odpojte stříkací zařízení.	2	Nastavte otáčením nejnižší tlak. Stiskem spouště pistole vypustěte tlak. Zavřete cirkulační ventil.	Máte-li podezření na to, že je stříkací tryska nebo hadice úplně ucpaná, nebo že po provedení těchto kroků nebyl úplně uvolněn tlak ze systému, VELMI POMALU povolte matici připevňující kryt trysky nebo koncovou spojku hadice, abyste postupně uvolnili tlak, a poté je odšroubujte úplně. Pak odstraňte překážku bránící průchodnosti trysky nebo hadice.
1	Kapcsolja ki (OFF) a berendezést, és húzza ki a hálózati csatlakozót a konnektorból.	2	Állítsa a nyomást a legalacsonyabb értékre. Húzza meg a szórópisztoly ravaszát a nyomásmentesítéshez. A töltő szelepet állítsa lefele.	Amennyiben feltételezi, hogy a fúvóka vagy a tömlő teljesen eltömődött, vagy a nyomás nincs teljesen kieresztve a fenti lépések elvégzése után, akkor NAGYON LASSAN lazítsa meg a szórófej védő rögzítő anyáját vagy a tömlővég csatlakozását a nyomás fokozatos kiengedéséhez, ezután pedig teljesen lazítsa fel az anyát. Most már megtisztíthatja a fúvókát vagy a tömlőt az eltömődéstől.
1	Vypnite hlavný vypínač OFF a odpojte privodnú šnúru striekačky zo zásuvky.	2	Nastavte tlak na najnižšiu hodnotu. Spustíte striekačku, aby sa uvoľnil tlak. Otočte hlavným ventilom smerom nadol.	Ak máte podozrenie, že sú striekací nástavec alebo hadica úplne upchané, alebo že tlak nebol úplne uvoľnený po vykonaní týchto krokov, VELMI POMALY uvoľnite zaisťovaciu maticu chrániča nástavca alebo návlačku konca hadice, aby sa tlak uvoľnil postupne a potom uvoľnite úplne. Teraz odstráňte upchanie nástavca alebo hadice.

Ustawienia / Подготовка / Nastavení / Összeszerelés / Nastavenie

W na wszystkich ilustracjach w tych instrukcjach przedstawiony jest model 233960. Państwa model spryskiwacza może wyglądać trochę inaczej niż urządzenie przedstawione na ilustracjach.

Во всех инструкциях на иллюстрациях приведена модель 233960. Ваша модель распылителя может немного отличаться от показанной модели.

V celé této příručce je na všech obrázcích zobrazen Model 233960. Váš model stříkacího zařízení může vypadat poněkud jinak nežli ten zobrazený.

Ebben az utasításban a 233960 sz. típus látható minden illusztrációban. Az Ön festékszórója némileg eltérhet az ábrázolt modelltől.

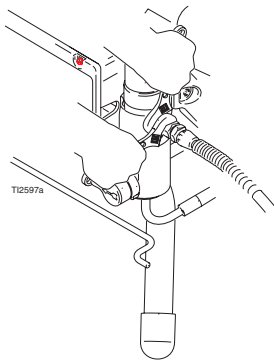
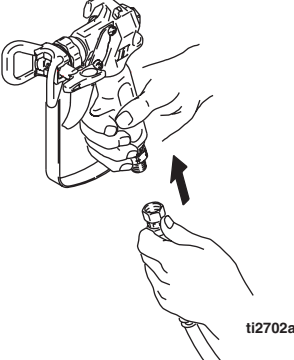
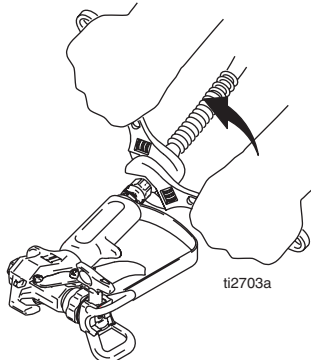
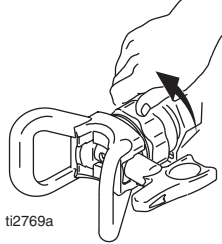

V týchto pokynoch je zobrazený Model 233960 na všetkých ilustráciách. Model vašej striekačky môže vyzerat mierne odlišne ako je to zobrazené.

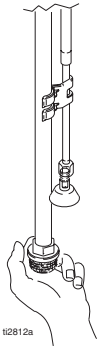
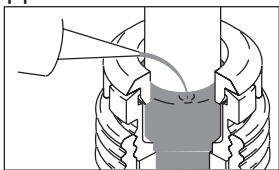
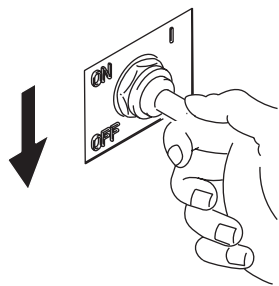
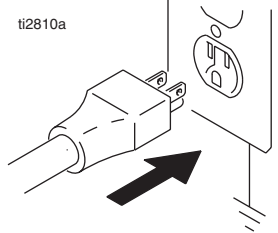

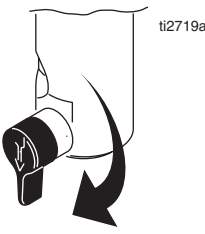
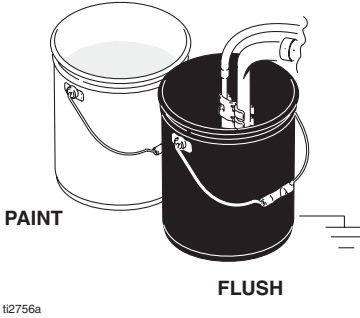
			
1 Podłącz bezpowietrzny wąż Graco do pistoletu. Dokręć go dokładnie.	2 Подłącz drugi koniec węża do pistoletu.	3 Dokręć go dokładnie.	4 Zdejmij osłonę zatyczki.
1 Подсоедините безвоздушный шланг Graco к устройству. Надежно затяните.	2 Подсоедините другой конец шланга к пистолету-распылителю.	3 Надежно затяните.	4 Снимите защитное устройство наконечника.
1 Připojte ke stříkacímu zařízení bezvzduchovou hadici Graco.	2 Připojte druhý konec hadice k pistoli.	3 Dobře dotáhněte.	4 Odstraňte kryt trysky.
1 Csatlakoztassa a Graco levegő nélküli tömlőt a festékszóróhoz. Szorítsa meg erősen.	2 Csatlakoztassa a cső másik végét a szórópisztolyhoz.	3 Húzza meg erősen.	4 Távolítsa el a szórófej védőt.
1 Připojte bezvzduchovou hadicu Graco k striekačke. Dobře utiahnite.	2 Druhý koniec hadice pripojte k striekačej pištole.	3 Dobře utiahnite.	4 Odstráňte ochranu nástavca.

	<p>Approximate Fill Level</p> 		<p>ti2810a</p> 
<p>5 Sprawdź, czy filtr wlotowy nie jest zatkany materiałem zatorowym lub odpadami.</p>	<p>6 Napełnij nakrętkę dławiacą malowarki płynem TSL, aby zabezpieczyć uszczelki przed przedwczesnym zużyciem. Napełnienie należy powtarzać każdorazowo przed rozpoczęciem malowania.</p>	<p>7 Wyłącz zasilanie OFF.</p>	<p>8 Włóż wtyczkę kabla zasilającego do odpowiedniego uziemionego gniazdka sieciowego.</p>
<p>5 Убедитесь, что входной фильтр грубой очистки не забит и не загрязнен.</p>	<p>6 Заполните гайку уплотнения горловины составом TSL, чтобы предотвратить преждевременный износ уплотнения. Делайте это перед каждым распылением.</p>	<p>7 ВЫКЛЮЧИТЕ питание.</p>	<p>8 Подключите шнур питания к надежно заземленной электрической розетке.</p>
<p>5 Zkontrolujte sací sítko, zda není ucpané nečistotami.</p>	<p>6 Matici ucpávky hrdla naplňte TSL, abyste předešli předčasnému opotřebení ucpávky. To proveďte při každém stříkání.</p>	<p>7 Vypněte napájení.</p>	<p>8 Napájecí šňůru zasuňte do správně uzemněné elektrické zásuvky.</p>
<p>5 Ellenőrizze, hogy a bemeneti szűrő eltömődött-e vagy van-e benne szennyeződés.</p>	<p>6 Töltse fel a tömítőanyát TSL-lel a korai elhasználódás megakadályozása érdekében. Ezt minden alkalommal el kell végezni.</p>	<p>7 Kapcsolja ki (OFF) a berendezést.</p>	<p>8 Dugja be a hálózati csatlakozókábelt el megfelelően földelt konnektorba.</p>
<p>5 Skontrolujte, či cedidlo filtra nie je zanesené nečistotami.</p>	<p>6 Maticu tesnenia hrdla naplňte TSL, aby nedošlo k predčasnému opotrebovaniu tesnenia. Urobte to pri každom striekaní.</p>	<p>7 Vypnite hlavný vypínač (poloha OFF).</p>	<p>8 Zasuňte zástrčku elektrickej šnúry do riadne uzemnenej zásuvky.</p>

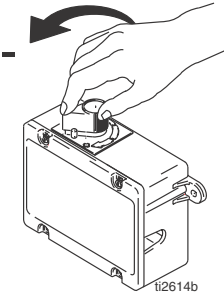
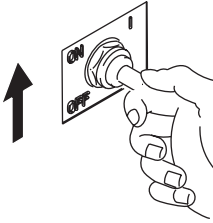
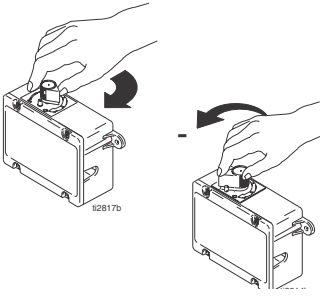
	
<p>9 Przekręć zawór główny pompy w dół.</p>	<p>10 Umieść rurkę syfonu w uziemionym metalowym kubku częściowo wypełnionym cieczą do płukania. Podłącz przewód uziemiający do kubła i do wyprowadzenia uziemienia. Wykonaj czynności 1. - 5. Rozruchu, strona 21, aby wypłukać olej, który znajduje się w malowarce. Użyj wody do wypłukania farby wodnej, oraz benzyny lakowej do wypłukania farb olejnych oraz oleju.</p>
<p>9 Установите кран заливки в нижнее положение.</p>	<p>10 Поместите сифонную трубку в заземленную металлическую емкость, частично наполненную жидкостью для промывки. Подсоедините провод заземления к емкости и к контуру заземления. Выполните рекомендации пунктов 1-5 раздела Пуск, стр. 21, чтобы промыть распылитель от консервирующей смазки. Используйте воду для смыва красок на водной основе и уайт-спирит для смыва масляных красок и консервирующей смазки.</p>
<p>9 Nastavte zaplavovací ventil směrem dolů.</p>	<p>10 Násosku zasuňte do uzemněné kovové nádoby částečně naplněné proplachovacím roztokem. Spojte proplachovací nádobu drátem se skutečně uzemněným bodem. Provedte kroky 1. - 5. postupu Spuštění, stránka 21 pro vypláchnutí konzervačního oleje ze stříkacího zařízení. Vodou ředitelnou barvu z pistole vyplachujte vodou, olejové barvy a konzervační olej z pistole vyplachujte minerálním rozpouštědlem.</p>
<p>9 Zárja el a töltő szelepet.</p>	<p>10 Helyezze be a szifoncsövet egy öblítőfolyadékmal részlegesen feltöltött földelt fémtartályba. Csatlakoztassa a földvezetéket a tartályhoz, majd egy valódi földelési ponthoz. A festékszóróba tartósítási célból töltött olaj kiöblítéséhez végezze el az Indítás fejezet oldalán 21 leírt 1. - 5. lépéseket. Használjon vizet a vízalapú festékek kiöblítéséhez, olajalapú festékek és tartósítási célból alkalmazott olaj kiöblítéséhez pedig oldószerbenzint.</p>
<p>9 Zatvorte hlavný ventil.</p>	<p>10 Vložte nasávaciu hadicu, ktorá je vložená do uzemnenej kovovej nádoby čiastočne naplnenej preplachovacou tekutinou. Pripojte uzemňovací drôt k nádobe a k skutočnému uzemneniu. Postupujte podľa krokov 1. - 5. v časti (Startup) (Spustenie), strana 21; zo striekačky sa vypláchne konzervačný olej. Na vypláchnutie farby na báze vody použite vodu; olejové farby a konzervačný olej vyplachujte anorganickým liehom.</p>

Rozruch / Пуск / Spuštění / Indítás / Spustenie

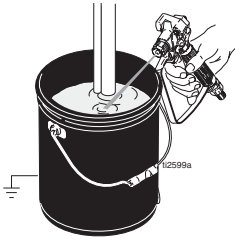
 <p style="text-align: right; font-size: small;">ti2614b</p>	 <p style="text-align: right; font-size: small;">ti2706a</p>	 <p style="text-align: right; font-size: small;">ti2817b</p>	 <p style="text-align: right; font-size: small;">ti2712a</p>
<p>1 Przy pomocy regulatora ustaw najniższą wartość ciśnienia.</p>	<p>2 Włącz zasilanie.</p>	<p>3 Zwiększyć ciśnienie, aby uruchomić silnik i umożliwić cyrkulację płynu w układzie przez 15 sekund, po czym należy zmniejszyć ciśnienie.</p>	<p>4 Ustaw zawór główny w położeniu poziomym. Ustaw rygiel spustu bezpieczeństwa pistoletu w pozycji OFF.</p>
<p>1 Установите регулятор давления на минимальное значение.</p>	<p>2 ВКЛЮЧИТЕ питание.</p>	<p>3 Увеличьте давление для запуска электродвигателя, и дайте жидкости циркулировать через трубку слива в течение 15 секунд; затем уменьшите давление.</p>	<p>4 Установите кран заливки в горизонтальное положение. Снимите курок распылителя С ПРЕДОХРАНИТЕЛЯ.</p>
<p>1 Nastavte otáčením nejnižší tlak.</p>	<p>2 Zapněte napájení.</p>	<p>3 Zvýšením tlaku spusťte motor a nechejte kapalinu cirkulovat výpustní trubicou 15 sekund; pak snižte tlak.</p>	<p>4 Otočte cirkulační ventil do vodorovné polohy. Odjistěte pojistku spouště pistole.</p>
<p>1 Állítsa a nyomásszabályzót a legalacsonyabb értékre.</p>	<p>2 Kapcsolja be (ON) a berendezést.</p>	<p>3 Növelje a nyomást a motor elindításához, és hagyja a folyadékot 15 másodpercig az ürítőcsövön keresztül keringeni; majd vegye le a nyomást.</p>	<p>4 Fordítsa vízszintes helyzetbe a töltő szelepet. Kapcsolja ki (OFF) a szórópisztoly ravaszbiztosítóját.</p>
<p>1 Nastavte ovládanie tlaku na najnižší tlak.</p>	<p>2 Zapnite hlavný vypínač ON (Zapnuté).</p>	<p>3 Zvýšte tlak na naštartovanie motora a nechajte kvapalinu cca 15 sekúnd cirkulovať cez odtokovú hadicu; potom znížte tlak.</p>	<p>4 Otočte hlavný ventil do vodorovnej polohy. Vyberte chránič spúšťača striekacej pištole.</p>

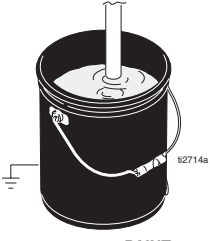
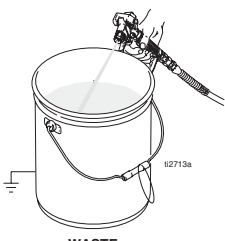
 <p style="text-align: center;">FLUSH</p>		 <p style="text-align: center;">PAINT</p>	 <p style="text-align: center;">WASTE</p>
<p>5 Przyciśnij pistolet do uziemionego kubła ze spuszczanym płynem. Włącz spust i stopniowo zwiększaj ciśnienie płynu do 1/2. Płukanie powinno trwać 1 minutę.</p>	<p>Sprawdź, czy nie ma wycieków. Nie zatrzymuj wycieków rękami ani szmatkami! W przypadku wycieku, dokonaj dekompresji. Dokręć złączki. Wykonaj czynności 1. — 5 Rozruchu strona 21. Jeśli nie ma wycieków, przejdź do czynności 6.</p>	<p>6 Umieść rurę syfonową w kubie z farbą. 7 Zwolnij spust pistoletu wycelowanego w kubek i poczekaj, aż pojawi się farba. Umieść pistolet w kubie z farbą i zwolnij spust przez 20 sekund. Ustaw zabezpieczenie pistoletu na pozycję ON. Nałóż zatyczkę i zabezpiecz ją, strona 23.</p>	
<p>5 Прижмите распылитель к заземленной металлической емкости с жидкостью для промывки. Включите распылитель и повышайте давление жидкости до 1/2. Осуществляйте промывку в течение 1 минуты.</p>	<p>Проверьте наличие утечек. Не закрывайте места утечек рукой или ветошью! При утечке сбросьте давление. Затяните фитинги. Выполните пункты 1-5 раздела Пуск, стр. 21. При отсутствии утечек переходите к пункту 6.</p>	<p>6 Поместите сифонную трубку в емкость с краской. 7 Снова включите распылитель, направленный в емкость с жидкостью для промывки, до появления краски. Переместите распылитель в емкость с краской и включите его на 20 секунд. Поставьте курок на ПРЕДОХРАНИТЕЛЬ. Соберите наконечник и защитное устройство, см. стр. 23.</p>	
<p>5 Pídržte pistoli na dotek u uzemněné kovové proplachovací nádoby. Spusťte pistoli a zvyšte tlak kapaliny na 1/2. Proplachujte po dobu 1 minúty.</p>	<p>Zkontrolujte, zda nedochází k úniku! Úniky neblokuje rukou nebo hadrem! V případě zjištění úniku vypusťte tlak. Dotáhněte armatury. Proveďte Spuštění, kroky 1. - 5., viz stránku 21. Pokud nedochází k úniku, pokračujte krokem 6.</p>	<p>6 Vložte násosku do nádoby s barvou. 7 Spusťte pistoli otočenou směrem do proplachovací nádoby, dokud se neobjeví barva. Přesuňte pistoli do nádoby s barvou a spusťte na 20 sekund. Aktivujte pojistku spouště. Smontujte trysku a držák, strana 23.</p>	
<p>5 Tartsa a pisztolyt a földelt fém öblítőfolyadék-tartályba. Húzza meg a pisztoly ravaszát, és növelje 1/2 értékre a nyomást. Öblítsen 1 percen keresztül.</p>	<p>Ellenőrizze, hogy van-e szivárgás. Ne fogja be a szivárgást kézzel vagy ronggyal! Szivárgás esetén nyomásmentesítsen. Szorítsa meg az illesztéseket. Végezze el az Indítás rész 21 oldalán található 1. - 5. lépéseit. Ha sikerült kiküszöbölni a szivárgást, térjen a 6. lépésre.</p>	<p>6 Helyezze a szifoncsövet a festéktartályba. 7 Tartsa a szórópisztolyt az öblítőtartályba, és addig húzza a ravaszt, amíg a festék meg nem jelenik. Tegye át a szórópisztolyt a festéktartályba, és húzza meg a ravaszt 20 másodperce. Kapcsolja be (ON) a ravaszbiztosítót. Szerelje össze a szórófejet és szórófej védőt, lásd 23 oldal.</p>	
<p>5 Pištoľ držte nad uzemneným kovovým vedrom. Spustite pištoľ a tlak kvapaliny zvyšte na 1/2. Preplachujte jednu minútu.</p>	<p>Skontrolujte prípadné netesnosti. Ak kvapalina uniká z netesnosti, nezastavujte ju rukou alebo handrou! V prípade netesnosti uvoľnite tlak. Dotiahnite spoje. Postupujte podľa časti (Startup (Spustenie)), kroky 1. - 5., strana 21. Ak kvapalina neuniká, pokračujte krokom 6.</p>	<p>6 Umiestnite nasávaciu hadicu do vedra s farbou. 7 Podržte pištoľ znova nad vedrom, kým sa neobjaví farba. Preložte pištoľ nad vedro s farbou, spustite na 20 sekúnd. Nastavte chránič pištole do zapnutej polohy. Namontujte nástavec a chránič, str. 23.</p>	

Montaż końcówki i ochroniacza / Сборка наконечника с защитной насадкой / Sestava trysky a krytu / Szórófej és szórófej védő egység / Sústava nástavca a chrániča

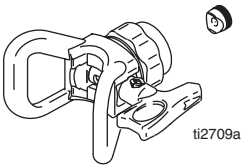
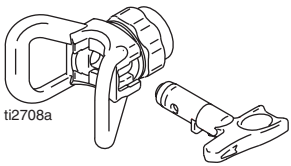
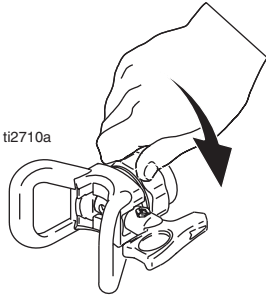
			
<p>1 Włóż uszczelnienie metalowe oraz OneSeal.</p>	<p>2 Włóż dyszę SwitchTip.</p>	<p>3 Przykręć zestaw do pistoletu. Dokręć go.</p>	
<p>1 Вставьте металлическое уплотнение и уплотнение OneSeal.</p>	<p>2 Вставьте наконечник SwitchTip.</p>	<p>3 Навинтите узел на распылитель. Затяните его.</p>	
<p>1 Vložte kovové těsnění a OneSeal.</p>	<p>2 Vložte trysku SwitchTip.</p>	<p>3 Sestavu našroubujte na pistoli. Dotáhněte.</p>	
<p>1 Helyezze be a fémtömítést és a OneSeal tömítést.</p>	<p>2 Helyezze be a szórófej csapját.</p>	<p>3 Csavarozza fel a szerelvényt a szórópisztolyra. Szorítsa meg a csavarokat.</p>	
<p>1 Vložte kovové tesnenie a tesnenie OneSeal.</p>	<p>2 Vložte nástavec spúšťača.</p>	<p>3 Naskrutkujte zostavu na pištoľ. Utiahnite.</p>	

Natryskiwanie / Распыление / Stříkání / Szórás / Striekanie

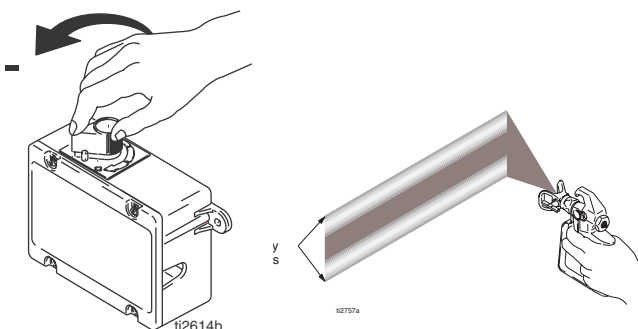
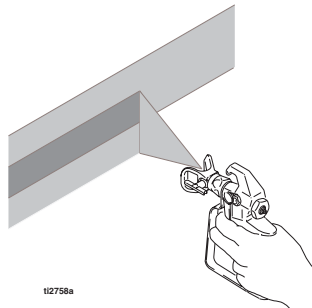
	
<p>1 Wzór testowy natryskiwania. Zaczynj z ciśnieniem ustawionym na najniższym poziomie a następnie stopniowo zwiększaj ciśnienie do momentu osiągnięcia jednolitego wzoru natryskiwania bez intensywnych krawędzi. Jeżeli regulacji ciśnienia nie eliminuje intensywnych krawędzi należy zastosować mniejszą końcówkę.</p>	<p>2 Trzymaj pistolet prostopadle, 25 — 30 cm do powierzchni. Natryskuj tak, aby warstwy nakładały się w 50%. Aby uniknąć intensywnych plam, na początku należy poruszać pistoletem w przód i w tył. Po zakończeniu natryskiwania, poruszaj pistoletem w przód i w tył przez kilka sekund.</p>
<p>1 Покрасьте испытательный образец. Начинайте с минимальным значением давления, затем постепенно увеличивайте его до достижения однородной окраски образца без излишков краски на краях. Если регулировка давления не устранила излишков краски на краях, используйте наконечник меньшего размера.</p>	<p>2 Держите пистолет перпендикулярно поверхности на расстоянии 10-12 дюймов (25-30 см) от поверхности. Распыляйте возвратно-поступательными движениями, перекрывая слой на 50%. Для предотвращения образования пятен с большим количеством краски начинайте возвратно-поступательное движение пистолета перед нажатием на курковый выключатель. При прекращении распыления продолжайте возвратно-поступательные движения пистолета в течение нескольких секунд после отпущения куркового выключателя.</p>
<p>1 Proved'te zkušební nástřik. Začněte s tlakem nastaveným na minimální hodnotu, a postupně tlak zvyšujte, dokud nedosáhnete konzistentního obrazce nástřiku bez stékajících hran. Nelze-li stékající hrany odstranit seřízením tlaku, použijte menší trysku.</p>	<p>2 Držte pistolí kolmo, ve vzdálenosti 10-12 palců od povrchu. Nástřik provádějte pohybem tam a zpátky, s překrýváním o 50%. Pro zabránění vzniku míst s tlustší vrstvou barvy začněte ještě před stisknutím spouště pohybovat pistolí směrem tam a zpátky. Když skončíte stříkání, pokračujte po uvolnění spouště ještě několik sekund v pohybu pistolí tam a zpátky.</p>
<p>1 Fújjon szórásmintát. Kezdje a legalacsonyabb nyomásértékkel, majd fokozatosan emelje a nyomást addig, amíg egyenletes, vastag szélek nélküli szórásképet kap. Használjon kisebb méretű fúvókát, amennyiben a nyomásállítással nem tüntethetők el a vastag szélek.</p>	<p>2 Tartsa a pisztolyt merőlegesen, 10 – 12 in. (25 – 30 cm) távolságra a felülettől. Permetezzen oda- vissza. A festett felületek 50%-osan fedjék át egymást. A vastag foltok elkerülése érdekében a ravasz meghúzása előtt kezdje el a pisztoly mozgatását, és leálláskor előbb engedje el a ravaszt, majd utána hagyja abba a pisztoly mozgatását.</p>
<p>1 Skúšobný vzor striekania. Začnite tak, že znížite tlak na jeho najnižšie nastavenie, potom postupne zvyšujte tlak až pokým nedosiahnete súvislý vzor striekania bez ťažkých okrajov. Použite nástavec menšej veľkosti ak úprava tlaku nedokáže odstrániť ťažké okraje.</p>	<p>2 Držte pištoľ kolmo, 25-30 cm od povrchu. Striekajte dozadu a dopredu, prekrývajúc 50%. Aby sa predišlo ťažkým fľakom, pred potiahnutím spúšte najprv hýbte pištoľou používajúc pohyby dopredu a dozadu. Keď dostriekate, po uvoľnení spúšte pokračujte s pohybom pištole dopredu a dozadu ešte niekoľko sekúnd.</p>

Usuwanie materiału zatorowego / Очистка забившегося участка / Uvolnění ucpaní / Eltömődés megszüntetése / Odstraňovanie upchania



<p>1 a.) Puść spust, ustaw zabezpieczenie w pozycji ON. b.) Obróć dyszę SwitchTip. c.) Ustaw zabezpieczenie w pozycji OFF. d.) Puść spust, aby wyczyścić pozostałości. Nie wolno kierować pistoletu na własną rękę ani na szmaty!</p>	<p>2 a.) Ustaw zabezpieczenie w pozycji ON. b.) Przetaw dyszę w poprzedniej pozycji. c.) Wyłącz zabezpieczenie (OFF) i kontynuuj malowanie.</p>
<p>1 a.) Отпустите курок, поставьте его НА ПРЕДОХРАНИТЕЛЬ. b.) Поверните наконечник SwitchTip. c.) Снимите курок С ПРЕДОХРАНИТЕЛЯ. d.) Включите распылитель, чтобы очистить наконечник. Никогда не направляйте распылитель на руку или на ветошь!</p>	<p>2 a.) Поставьте пусковой механизм НА ПРЕДОХРАНИТЕЛЬ. b.) Верните наконечник SwitchTip в исходное положение. c.) Снимите пусковой механизм С ПРЕДОХРАНИТЕЛЯ и продолжайте распыление.</p>
<p>1 a.) Uvolňte spoušť, aktivujte pojistku. b.) Otočte trysku. c.) Odjistěte pojistku. d.) Spuštěním pistole odstraňte ucpaní. Pistolí si nikdy nemiřte do dlaně nebo do hadru!</p>	<p>2 a.) Zajistěte pojistku. b.) Vraťte trysku do původní polohy. c.) Odjistěte pojistku a pokračujte ve stříkání.</p>
<p>1 a.) Engedje fel a ravaszt, és kapcsolja be (ON) a ravaszbiztosítót. b.) Forgassa el a szórófejen található csapot. c.) Kapcsolja ki (OFF) a ravaszbiztosítót. d.) Húzza meg a ravaszt az esetleges eltömődés megszüntetéséhez. Soha ne irányítsa a szórópisztolyt a kezére vagy rongyra!</p>	<p>2 a.) Kapcsolja be a billentyűbiztosítót (ON). b.) A kapcsolót forgassa vissza az eredeti állásába. c.) Kapcsolja ki a billentyűbiztosítót (OFF), és folytassa a festékszórást.</p>
<p>1 a.) Uvoľnite spúšť, zapnite poistku. b.) Pootočte nástavcom prepínača. c.) Odstráňte poistku. d.) Spustíte pištoľ, aby sa uvoľnili usadeniny. Nikdy nemierte pištoľou na vašu ruku alebo do handry!</p>	<p>2 a.) Nasadte poistku. b.) Vypínač vráťte na pôvodné miesto. c.) Uvoľnite poistku a pokračujte v striekaní.</p>

Czyszczenie / Очистка / Čištění / Tisztítás / Čistenie

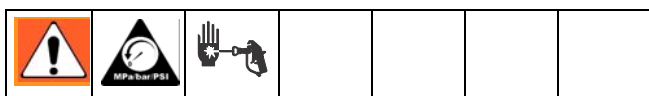

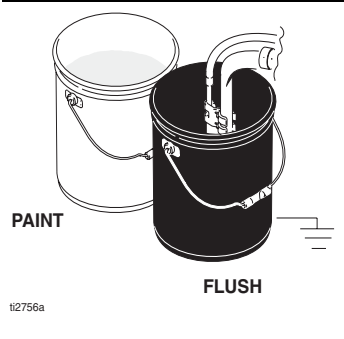
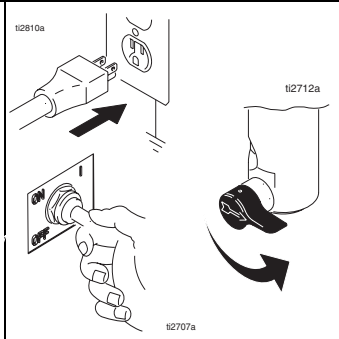
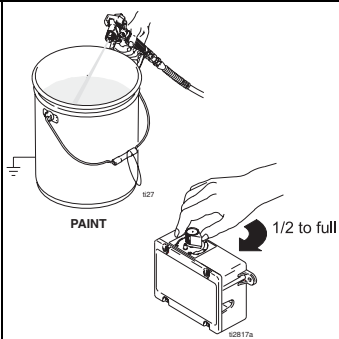
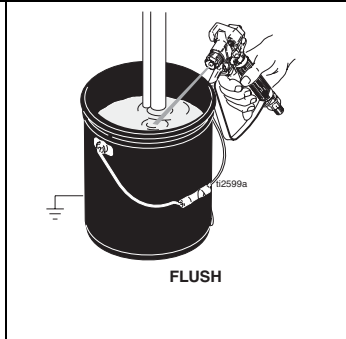

<p>1 Wyłącz zasilanie (OFF) i wyjmij wtyczkę rozpylacza z gniazdka sieciowego.</p>	<p>2 Ustaw ciśnienie na najniższą wartość. Naciśnij spust pistoletu, aby dokonać dekompresji.</p>	<p>3 Umieść rurę spustową w kubie. Wyłącz zawór przelewowy.</p>	<p>4 Zdejmij osłonę i dyszę SwitchTip.</p>
<p>1 ВЫКЛЮЧИТЕ питание и отключите распылитель от розетки.</p>	<p>2 Установите минимальную величину давления. Нажмите на курок распылителя для сброса давления.</p>	<p>3 Поместите трубку слива в емкость. Установите кран заливки в нижнее положение.</p>	<p>4 Снимите защитное устройство и наконечник SwitchTip.</p>
<p>1 Vypněte napájecí napětí a odpojte stříkací zařízení od sítě.</p>	<p>2 Nastavte otáčením ovladače nejnižší tlak. Stiskem spouště pistole vypustíte tlak.</p>	<p>3 Zasuňte odtokovou trubku do nádoby. Zavřete cirkulační ventil.</p>	<p>4 Sejmete držák trysky a trysku.</p>
<p>1 Kapcsolja KI OFF a berendezést, és húzza ki a hálózati csatlakozót a konnektorból</p>	<p>2 Állítsa a nyomást a legalacsonyabb értékre. Húzza meg a szórópisztoly ravaszát a nyomásmentesítéshez.</p>	<p>3 Helyezze az ürítőcsövet a tartályba. Zárja el a töltő szelepet.</p>	<p>4 Távolítsa el a szórófej védőt és a szórófejet.</p>
<p>1 Vypnite hlavný vypínač a odpojte prírodnú šnúru striekačky zo zásuvky.</p>	<p>2 Nastavte tlak na najnižšiu hodnotu. Spustíte striekačku, aby sa uvoľnil tlak.</p>	<p>3 Vložte vypúšťaciu hadicu do vedra. Hlavný ventil otočte smerom nadol.</p>	<p>4 Vyberte chránič a nástavec spúšťáča.</p>

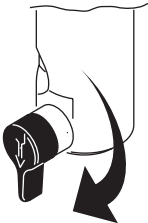
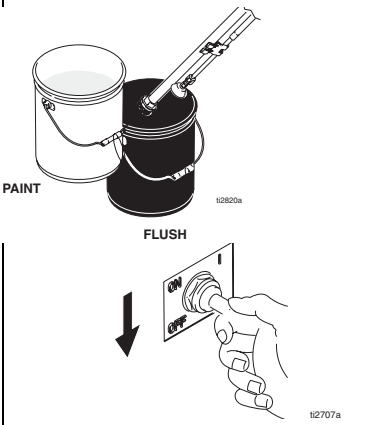
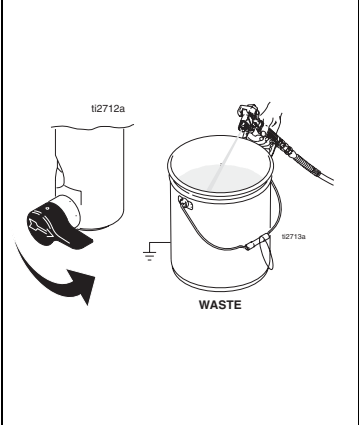
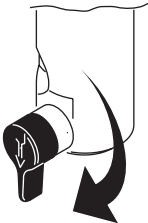
 <p>ti2756a</p>			
<p>5 Wyjmij zespół rury syfonowej z farby i włóż do płynu czyszczącego. Do czyszczenia użyj wody, w przypadku farb wodnych lub benzyny lakowej, w przypadku farb olejnych.</p>	<p>6 Podłącz malowarkę. Włącz zasilanie. Ustaw zawór przelewowy w pozycji poziomej.</p>	<p>7 Włóż rozpylacz do kubła z farbą. Wyłącz zabezpieczenie spustu — pozycja OFF. Naciskaj spust, aż z rozpylacza wypłynie płyn czyszczący.</p>	<p>8 Przełóż rozpylacz do kubła z płynem czyszczącym, i wciśnij spust, by dokładnie przepłukać układ. Zwolnij spust i ustaw zabezpieczenie spustu w pozycji ON.</p>
<p>5 Извлеките комплект сифонной трубки из краски и поместите его в жидкость для промывки. Используйте воду для краски на водной основе и уайт-спирит для краски на масляной основе.</p>	<p>6 Подключите распылитель к розетке. ВКЛЮЧИТЕ питание. Установите кран заливки в горизонтальное положение.</p>	<p>7 Прижмите распылитель к емкости для краски. Снимите пусковое устройство С ПРЕДОХРАНИТЕЛЯ. Нажимайте на пусковое устройство и повышайте давление, пока не появится жидкость для промывки.</p>	<p>8 Переместите распылитель к емкости с жидкостью для промывки, прижмите распылитель к емкости, нажмите на пусковое устройство для полной промывки системы. Выключите пусковое устройство и поставьте его НА ПРЕДОХРАНИТЕЛЬ.</p>
<p>5 Vymete z nádoby s farvou násošku a ponořte ji do proplachovacího roztoku. U vodou ředitelných barev použijte k čištění vodu, u olejových barev použijte syntetické ředidlo.</p>	<p>6 Připojte stříkačací zařízení. Zapněte napájení. Otočte cirkulační ventil do vodorovné polohy.</p>	<p>7 Přitlačte pistoli k nádobě s barvou. Odjistěte pojistku. Spustěte pistoli spouští a zvyšujte tlak, dokud se neobjeví proplachovací roztok.</p>	<p>8 Přesuňte pistoli do proplachovací nádoby, přitlačte ji ke stěně nádoby a spuštěním pistole celý systém důkladně propláchněte. Uvolněte spoušť a zajistěte pojistku.</p>
<p>5 Vegye ki a szifoncsövet a festékből, és helyezze az öblítőfolyadékba. A vízalapú festékek öblítéséhez használjon vizet, az olajalapú festékek öblítéséhez pedig oldószerbenzint.</p>	<p>6 Dugja be a festékszórót. Kapcsolja be (ON) a berendezést. Állítsa vízszintes helyzetbe a primer szelepet.</p>	<p>7 Tartsa a pisztolyt a festéktartályba. Kapcsolja ki a billentyűbiztosítót (OFF). Nyomja le a billentyűt, és növelje addig a nyomást, amíg el nem kezd öblítőfolyadékot permetezni.</p>	<p>8 Mozgassa át a szórópisztolyt az öblítőtartályba, majd tartsa bele a szórópisztolyt a rendszer alapos átmosásához. Engedje fel a billentyűt, és kapcsolja be a billentyűbiztosítót (ON).</p>
<p>5 Vyberte nasávaciu zostavu z vedra s farbou a vložte ju do preplachovacej kvapaliny. Na farby na báze vody použijte vodu, na farby na báze oleja použijte anorganický lieh.</p>	<p>6 Zapnite striekačku do zásuvky. Zapnite hlavný vypínač ON. Hlavný ventil dajte do vodorovnej polohy.</p>	<p>7 Držte pištoľ nad vedrom s farbou. Vyberte chránič prepínača. Prepnite pištoľ a zvyšujte tlak, kým sa neobjaví preplachovacia kvapalina.</p>	<p>8 Preneste pištoľ nad vedro s preplachovacou kvapalinou, podržte ju nad ním, spustíte pištoľ a dôkladne prepláchnite celý systém. Uvoľnite spúšťač a založte chránič spúšťača.</p>

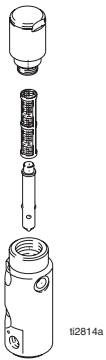
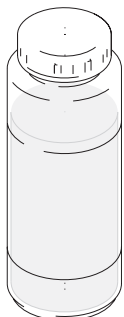
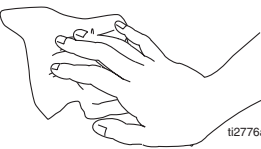

 <p>ti2719a</p>	 <p>PAINT FLUSH ti2800a ti2707a</p>	 <p>ti2712a ti2713a WASTE</p>	 <p>ti2719a</p>
<p>9 Wyłącz zawór przelewowy pompy i pozwól, by płyn czyszczący krążył w układzie od 1 do 2 minut, aby przemyć rurę spustową.</p>	<p>10 Podnieś rurę syfonową nad poziom płynu czyszczącego i włącz spryskiwacz na 15 do 30 sekund, aby usunąć płyn z układu. Wyłącz zasilanie OFF.</p>	<p>11 Zamknij zawór spustowy. Wciśnij spust pistoletu skierowanego do kubła, aby spuścić płyn z węża.</p>	<p>12 Otwórz zawór przelewowy.</p>
<p>9 Поверните кран заливки в нижнее положение и дайте жидкости для промывки циркулировать 1-2 минуты, чтобы очистить трубку слива.</p>	<p>10 Поднимите трубку всасывания выше уровня жидкости для промывки и включите распылитель на 15-30 секунд, чтобы слить жидкость. ВЫКЛЮЧИТЕ питание.</p>	<p>11 Закройте дренажный кран. Включите распылитель, направив его в емкость с жидкостью для промывки, чтобы очистить шланг от жидкости.</p>	<p>12 Откройте кран заливки.</p>
<p>9 Nastavte nejnižší tlak na prvním stupni čerpadla a nechte proplachovací kapalinu obíhat 1 až 2 minuty, aby se vyčistila odtoková trubka.</p>	<p>10 Vytáhněte násosku z proplachovací kapaliny a spusťte stříkací zařízení na 15 až 30 sekund, abyste vypustili kapalinu. Vypněte napájení.</p>	<p>11 Zavřete výpustní ventil. Spuštěním pistole do proplachovací nádoby vypusťte kapalinu z hadice.</p>	<p>12 Otevřete cirkulační ventil.</p>
<p>9 Fordítsa lefele a töltőszelepet, és hagyja az öblítőfolyadékot 1-2 percig keringeni az ürítőcső kitisztításához.</p>	<p>10 Emelje a szifont az öblítőfolyadék szintje fölé, és működtesse 15-30 másodpercig a festékszórót a folyadék levezetéséhez. Kapcsolja ki a berendezést (OFF).</p>	<p>11 Zárja el az ürítőszélepet. Tartsa a szórópisztolyt az öblítőtartályba a cső kiürítéséhez.</p>	<p>12 Nyissa ki a primer szelepet.</p>
<p>9 Otočte hlavný ventil smerom dolu; nechajte vyplachovaciu kvapalinu cirkulovať 1 až 2 minúty, aby sa vyčistila odtoková hadica.</p>	<p>10 Nasávaciu hadicu zodvihnite nad hladinu preplachovacej kvapaliny, a nechajte striekačku 15 až 30 sekúnd bežať, aby kvapalina vytekla. Vypnite hlavný vypínač.</p>	<p>11 Zatvorte vypúšťací ventil. Spustite pištoľ nad preplachovacím vedrom, aby z hadice vytekla kvapalina.</p>	<p>12 Otvorte hlavný ventil.</p>

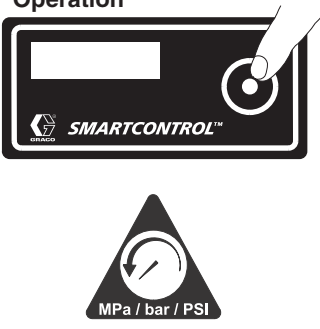
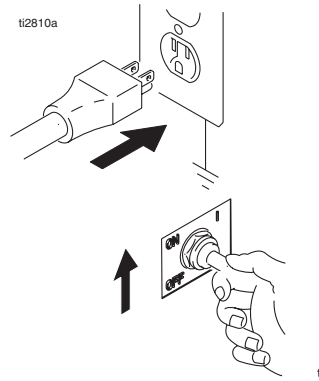
	 <p>Pump Armor</p>	
<p>13 Wyjmij filtry z pistoletu i malowarki, jeśli są zainstalowane. Wyczyść je i sprawdź. Zainstaluj filtry.</p>	<p>14 Если части są myte wodą, nie można pozostawić jej resztek w malowarce. Po zakończeniu mycia, należy ją przepłukać ponownie benzyną lakową lub płynem Pump Armor tak, by w rozpylaczu powstała warstwa ochronna, zabezpieczająca go przed zamarznięciem, korozją i przedwczesnym zużyciem.</p>	<p>15 Wytrzyj spryskiwacz, wąż i rozpylacz szmatką zamoczoną w wodzie lub benzynie lakowej.</p>
<p>13 Снимите фильтры с распылителя и агрегата, если они установлены. Очистите и осмотрите их. Установите фильтры.</p>	<p>14 При промывке водой дополнительно промойте систему уайт-спиритом или защитным составом для насоса, чтобы в ней сохранилось защитное покрытие, предохраняющее в случае заморзания и от коррозии.</p>	<p>15 Вытрите весь агрегат, шланг и пистолет-распылитель ветошью, смоченной водой или уайт-спиритом.</p>
<p>13 Vyměte z pistole a stříkacího zařízení filtry, pokud jsou instalovány. Vyčistěte a zkontrolujte. Vraťte filtry na místo.</p>	<p>14 Pokud zařízení vyplachujete vodou, vypláchněte zařízení ještě jednou minerálním rozpouštědlem nebo přípravkem Pump Armor, který ponechá ve stříkacím zařízení ochranný povlak, který brání zamrznutí a korozi.</p>	<p>15 Otrěte stříkací zařízení, hadici a pistolí hadrem namočeným do vody nebo minerálního rozpouštědla.</p>
<p>13 Vegye ki a szűrőket a szórópisztolyból és a szórófejből (ha be van szerelve). Visszahelyezés előtt tisztítsa meg és ellenőrizze a szűrőket.</p>	<p>14 Ha vízzel öblít, öblítse át ismételten a berendezést oldószerbenzinnel, vagy Pump Armor mosófolyadékkal, így fagyás és korrózió ellen védőbevonatot képez.</p>	<p>15 Vízbe, vagy oldószerbenzinbe mártott ronggyal törölje át a szórófejet, tömlőt és szórópisztolyt.</p>
<p>13 Vyberte z pištole a zo striekačky filtre, ak sú nainštalované. Vyčistite a skontrolujte. Namontujte filtre.</p>	<p>14 Pri preplachovaní vodou znova prepláchnite anorganickým liehom alebo prípravkom Pump Armor, aby sa vytvoril ochranný film proti zamrznutiu alebo korózii.</p>	<p>15 Striekačku, hadicu a pištoľ utrite handrou namočenou vo vode alebo v anorganickom liehu.</p>

**Wyświetlacz cyfrowy (opcjonalny) /
Цифровой дисплей (дополнительно) / Digitální displej (volitelný) /
Digitális kijelző (opcionális) / Digitálny displej (doplňkové vybavenie)**

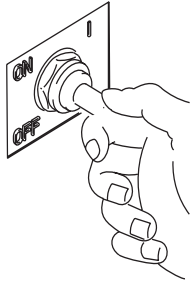
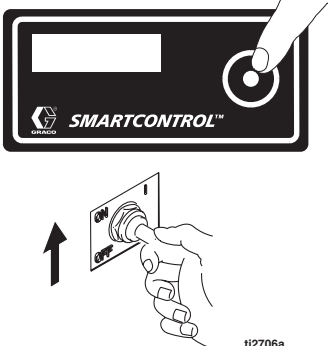
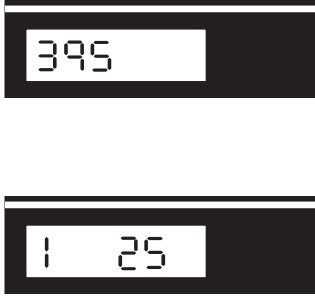
<p>Operation</p> 			
<p>1 Postępuj zgodnie z Procedurą dekompresji, strona 17.</p>	<p>2 Podłącz rozpryskiwacz do uzziemionego gniazdka. Włącz zasilanie ON.</p>	<p>3 Zostanie wyświetlone ciśnienie. Kreski wskazują, że poziom ciśnienia jest niższy niż 200 psi (14 bar, 1.4MPa).</p>	<p>4 Aby zmienić jednostki ciśnienia (psi, bar, MPa), wciśnij przycisk wyświetlacza i przytrzymaj go.</p>
<p>1 Выполните Процедуру сброса давления, стр. 17.</p>	<p>2 Подсоедините распылитель к заземленной розетке. ВКЛЮЧИТЕ питание.</p>	<p>3 На дисплей выводится давление. Тире означают, что давление ниже 200 psi (14 бар, 1,4 МПа).</p>	<p>4 Нажмите и удерживайте кнопку дисплея, чтобы изменить единицы измерения давления (psi, бар, МПа).</p>
<p>1 Proved'te Postup vypuštění tlaku (stránka 17).</p>	<p>2 Zapojte stříkací zařízení do uzemněné síťové zásuvky. Zapněte napájecí napětí.</p>	<p>3 Zobrazí se tlak. Při tlaku nižším než 200 psi (14 bar, 1.4MPa) se zobrazí pomlčky.</p>	<p>4 Stiskem a přidržením tlačítka display lze přepnout měrnou jednotku tlaku (psi, bar nebo MPa).</p>
<p>1 Hajtsa végre a Nyomásmentesítés részben leírtakat. (17 oldal).</p>	<p>2 Csatlakoztassa a készüléket földelt konnektorba. Kapcsolja be a készüléket ON.</p>	<p>3 Megjelenik a nyomás értéke. A vonalak azt jelentik, hogy a nyomás kisebb, mint 200 psi (14 bar, 1.4MPa).</p>	<p>4 Nyomja le és tartsa lenyomva a kijelző gombját a nyomás mértékegységének módosításához (psi, bar vagy MPa).</p>
<p>1 Postupujte podľa časti Postup pri znižovaní tlaku, strana 17.</p>	<p>2 Zapojte striekačku do uzemnenej zásuvky. Stlačte hlavný vypínač ON.</p>	<p>3 Prerušovaná čiara znamená, že tlak je nižší ako 200 psi (14 bar, 1,4 MPa).</p>	<p>4 Jednotky tlaku (psi, bar alebo MPa) môžete meniť stlačením a pridržaním tlačidla na displeji.</p>

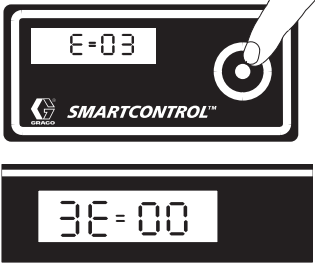
 <p>Stored Data</p> <p>ti2627a</p>	 <p>ti2707a</p>	 <p>ti2706a</p>	
	<p>1 Wyłącz zasilanie OFF.</p>	<p>2 Aby wejść w tryb zachowanych danych, przytrzymując przycisk wyświetlania włącz zasilanie ON.</p>	<p>3 Wyświetlany jest numer modelu, a następnie punkt danych 1 — czas pracy w godzinach.</p>
	<p>1 ВЫКЛЮЧИТЕ питание.</p>	<p>2 Удерживая нажатой кнопку дисплея, ВКЛЮЧИТЕ питание, чтобы войти в режим считывания данных в памяти.</p>	<p>3 Выводится номер модели, затем пункт данных 1 - время в часах, в течение которого питание было включено.</p>
	<p>1 Vypněte napájení.</p>	<p>2 Podržím stisknutého zobrazovacího tlačítka zapněte napájení pro aktivaci režimu Uložená data.</p>	<p>3 Zobrazí se označení modelu zařízení a pak Data Point 1, tj. provozní doba zařízení v hodinách.</p>
	<p>1 Kapcsolja ki a berendezést (OFF).</p>	<p>2 A kijelző gombjának lenyomásá közben kapcsolja be a berendezést (ON) az adattárolási üzemmódba lépéshez.</p>	<p>3 Megjelenik a modell szám, majd az 1. sz. adatpont, a bekapcsolás ideje órában megjelenítve.</p>
	<p>1 Vypnite hlavný vypínač (OFF).</p>	<p>2 Držte tlačidlo na displeji stlačené, a zapnite hlavný vypínač ON. Dostanete sa do režimu Stored Data (uložené údaje).</p>	<p>3 Zobrazí sa číslo modelu, potom Data Point 1 (údajový bod 1), čas zapnutia prúdu v hodinách.</p>

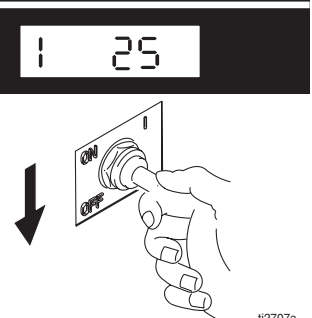
	 <p style="text-align: right; font-size: small;">ti2824a</p>		 <p style="text-align: right; font-size: small;">ti2707a</p>
<p>4 Naciśnij przycisk, aby wyświetlić punkt danych 2 — czas pracy silnika w godzinach.</p>	<p>5 Naciśnij przycisk, aby wyświetlić punkt danych 3 — ostatni kod błędu. Naciśnij i przytrzymaj przycisk, aby usunąć ostatni kod błędu.</p>	<p>6 Naciśnij przycisk, aby wyświetlić punkt danych 4 — wersję oprogramowania.</p>	<p>7 Naciśnij ponownie przycisk, aby powrócić do punktu danych 1. Wyłącz zasilanie OFF, aby wyjść z trybu zachowanych danych.</p>
<p>4 Нажмите кнопку дисплея, чтобы вывести пункт данных 2 - время работы электродвигателя в часах.</p>	<p>5 Нажмите кнопку дисплея, чтобы вывести пункт данных 3 - последний код неисправности. Нажмите и удерживайте кнопку дисплея, чтобы удалить последний код неисправности.</p>	<p>6 Нажмите кнопку дисплея, чтобы вывести пункт данных 4 - версию программного обеспечения.</p>	<p>7 Снова нажмите кнопку дисплея, чтобы вернуться к пункту данных 1. ВЫКЛЮЧИТЕ питание, чтобы выйти из режима считывания данных в памяти.</p>
<p>4 Stiskem tlačítka display se zobrazí Data Point 2, doba chodu motoru v hodinách.</p>	<p>5 Stiskem tlačítka display se zobrazí Data Point 3, poslední kód závady. Stiskem a přidržením tlačítka display se poslední kód závady vymaže.</p>	<p>6 Stiskem tlačítka display se zobrazí Data Point 4, verze softwaru.</p>	<p>7 Dalším stiskem tlačítka display se znovu zobrazí Data Point 1. Režim Uložená data opustíte vypnutím napájení.</p>
<p>4 Nyomja le a kijelző gombját a 2. sz. adatpont megjelenítéséhez, ami a motor működési időtartama órában.</p>	<p>5 Nyomja le a kijelző gombját a 3. sz. adatpont megjelenítéséhez, ami az utolsó hibakód. Nyomja le és tartsa lenyomva a gombot az utolsó hibakód törléséhez.</p>	<p>6 Nyomja le a kijelző gombját a 4. sz. adatpont megjelenítéséhez, ami a szoftver verziószáma.</p>	<p>7 Nyomja le ismételten a kijelző gombját az 1. sz. adatponthoz történő visszatéréshez. Kapcsolja ki a berendezést (OFF) az adattárolási üzemmódból való kilépéshez.</p>
<p>4 Stlačte tlačidlo na displeji. Zobrazí sa údajový bod 2 — čas zapnutia motora v hodinách.</p>	<p>5 Stlačte tlačidlo na displeji. Zobrazí sa údajový bod 3 — kód poslednej chyby. Tento kód sa vymaže stlačením a pridržaním tlačidla na displeji.</p>	<p>6 Stlačte tlačidlo na displeji. Zobrazí sa údajový bod 4 — revízia softwaru.</p>	<p>7 Opätovným stlačením tlačidla na displeji sa vrátite na údajový bod 1. Vypnite hlavný vypínač (OFF) a môžete ukončiť režim Stored Data (uložené údaje).</p>

Spryskiwacze Ultra Max II/ST Max II / Распылители Ultra Max II/ST Max II / Rozstřikovače Ultra Max II/ST Max II / Ultra Max II / ST Max II Festékszórók / Striekačky Ultra Max II/ST Max II

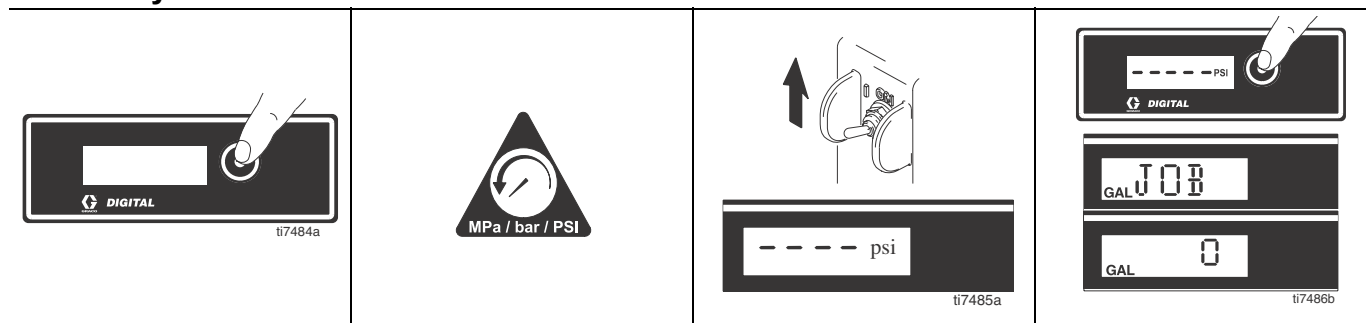

Działanie — Główne Menu

<p>Krótkie wciśnięcie przycisku, powoduje przejście do następnego odczytu. Wciśnięcie i przytrzymanie (5 sekund) powoduje zmianę jednostek lub zresetowanie danych.</p>	<p>1 Wykonaj procedurę Dekompresji, strona 17.</p>	<p>2 Włącz zasilanie (ON). Na wyświetlaczu zostaje pokazany odczyt ciśnienia. Gdy ciśnienie spada poniżej 200 psi (14 bar, 1,4 MPa).</p>	<p>3 Krótko wciśnij przycisk DTS aby zmienić jednostki na galony (lub litry x 10). Uwaga: komunikat JOB pokazuje się na krótko, następnie pojawia się liczba zużytych galonów przy ciśnieniu ponad 1000 psi (70 bar, 7 MPa).</p>
---	---	--	--

Работа – главное меню

<p>Краткое нажатие кнопки выводит следующий параметр. При длительном нажатии кнопки (5 секунд) изменяются единицы измерения или происходит сброс данных.</p>	<p>1 Выполните Процедуру сброса давления, стр. 17.</p>	<p>2 ВКЛЮЧИТЕ питание. Выводятся показания давления. Появление черточки означает, что давление меньше 200 psi (14 бар, 1,4 МПа).</p>	<p>3 Кратким нажатием кнопки DTS перейдите к показателю расхода материала в галлонах (или в литрах x 10). Примечание: на мгновение выводится надпись JOB (РАСХОД), затем количество галлонов, распыленных при давлении свыше 1000 psi (70 бар, 7 МПа).</p>
--	---	--	--

Provoz — Hlavní menu

<p>Krátkým stiskem přejdete na další obrazovku. Stiskem a přidržením (na 5 sekund) přepnete měrné jednotky nebo vynulujete údaje.</p>	<p>1 Provedte Uvolnění tlaku, viz str. 17.</p>	<p>2 Zapněte napájení. Zobrazí se údaj tlaku. Pokud je tlak menší než 200 psi (14 bar, 1,4 MPa), objeví se místo čísel jen pomlčky.</p>	<p>3 Krátkým stiskem tlačítka DTS přepnete na Galony na jednu zakázku (nebo desítky litrů). Poznámka: krátce se zobrazí JOB a pak počet galonů vystřikávaných při tlaku nad 1000 psi (70 bar, 7 MPa).</p>
---	---	---	---

Főmenü

<p>A következő képernyőhöz való továbblépéshez röviden nyomja meg a billentyűt. A mértékegységek közötti váltáshoz vagy az adatok lenullázásához nyomja a billentyűt hosszan (5 másodpercig).</p>	<p>1 Hajtsa végre a Nyomásmentesítést, 17. oldal.</p>	<p>2 Kapcsolja be (ON) a berendezést. Megjelenik a nyomásjelző képernyő. Amennyiben a nyomás kisebb, mint 200 psi (14 bar, 1,4 MPa) a kijelzőn csak vonalkák jelennek meg.</p>	<p>A kipermetezett folyadék méréséhez nyomja meg röviden a DTS billentyűt. A mérés Gallonban (vagy 10 literes egységben) történik. Megjegyzés: Egy rövid időre a JOB felirat jelenik meg a kijelzőn, majd az 1000 psi (70 bar, 7 MPa) nyomás felett kifűjt gallonok mennyisége.</p>
---	--	--	---

Hlavné menu prevádzky

<p>Krátkym stlačením prejdete na ďalší displej. Stlačenie a podržanie (5 sekúnd) zmení jednotky alebo vynuluje údaje.</p>	<p>1 Postupujte podľa časti Znižovanie tlaku, strana 17.</p>	<p>2 Zapnite zariadenie. Zobrazí sa displej o tlaku. Keď je tlak menší ako 200 psi (14 bar, 1,4 MPa), tak sa objavia pomlčky.</p>	<p>3 Krátko stlačte tlačidlo DTS, aby ste prešli na pracovné galóny (alebo litre x 10). Poznámka: Krátko sa zobrazí JOB (PRÁCA) a potom množstvo galónov striekávaných nad 1000 psi (70 bar, 7 MPa).</p>
---	---	---	--

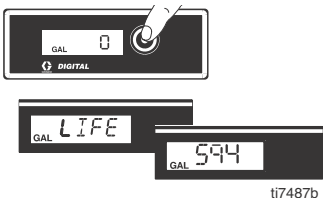
			
Działanie — Główne Menu			
4	Wciśnij i przytrzymaj, aby zresetować do zera lub krótko wciśnij przycisk DTS aby przesunąć całkowite zużycie w galonach (lub litrach 10).	Uwaga: komunikat LIFE wyświetla się krótko, następnie wyświetla się liczba galonów zużytych przy ciśnieniu ponad 1000 psi (70 bar, 7 MPa)	
Работа – главное меню			
4	Длительным нажатием кнопки произведете сброс на ноль или кратким нажатием кнопки DTS перейдите к показателю суммарного расхода материала в галлонах (или в литрах x 10).	Примечание: На мгновение выводится надпись LIFE (СУММ.) , затем количество галлонов, распыленных при давлении свыше 1000 psi (70 бар, 7 МПа)	
Provoz — Hlavní menu			
4	Stiskem a přidržemí vynulujte, nebo krátkým stiskem tlačítka DTS přepněte na Galony za celou životnost (nebo desítky litrů).	Poznámka: krátce se zobrazí LIFE a pak počet galonů vystříkaných při tlaku nad 1000 psi (70 bar, 7 MPa)	
Főmenü			
4	Nyomja meg hosszan a DTS billentyűt a kijelzett érték lenullázásához, a berendezés egész élettartama alatt kipermetezett gallonok (vagy 10 literenkénti folyadékmennyiség) számának kijelzéséhez pedig nyomja meg röviden.	Megjegyzés: Rövid ideig a LIFE felirat jelenik meg, majd a 1000 psi (70 bar, 7 MPa) felett permetezett gallonmennyiség.	
Hlavné menu prevádzky			
4	Stlačte a podržte, aby sa vynulovalo na nulu alebo krátko stlačte tlačidlo DTS, na premiestnenie na galóny doby používania (alebo litre x 10).	Poznámka: Krátko sa zobrazí LIFE (Doba používania) a potom počet galónov striekaných nad 1000 psi (70 bar, 7 MPa)	

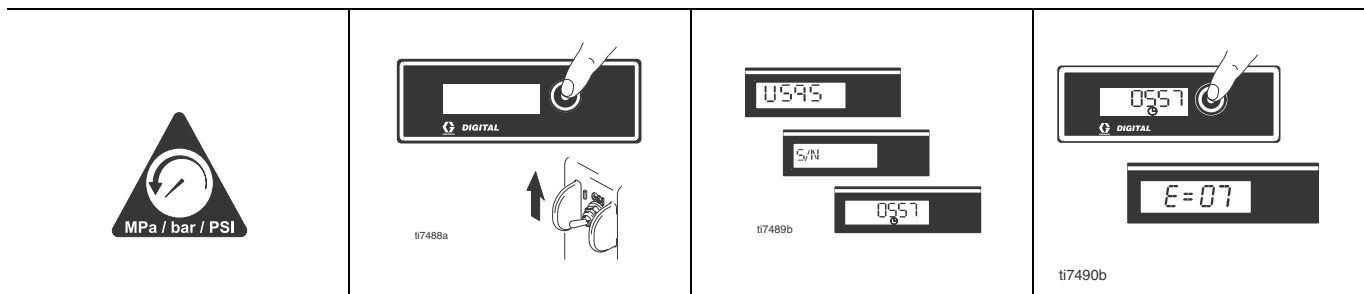

Menu pomocnicze

1	Wykonaj procedurę Dekompresji , strona 17.	2	Wciśnij przycisk DTS i ustaw przełącznik włączania pompy na pozycję ON (włączony).	3	Przewijają się nazwa modelu (np. U595) SERIAL NO. i napis MOTOR ON a następnie wyświetla się całkowita liczba godzin pracy.	4	Krótko wciśnij przycisk DTS. Przewinie się komunikat LAST ERROR CODE i wyświetla się kod ostatniego błędu, np. E=07 . (instrukcja 309674)
---	---	---	--	---	---	---	---

Вспомогательное меню

1	Выполните Процедуру сброса давления , стр. 17.	2	Одновременно нажмите кнопку DTS и установите выключатель во ВКЛЮЧЕННОЕ положение.	3	На дисплее прокручиваются СЕРИЙНЫЙ № модели (например, U595) и надпись MOTOR ON (ДВИГ. ВКЛ) . Затем выводится общая наработка двигателя в часах.	4	При кратком нажатии кнопки DTS выводится надпись LAST ERROR CODE (ПОСЛ. КОД НЕИСПР.) , затем последний код неисправности, например, E=07 . (Руководство 309674)
---	---	---	--	---	--	---	---

Sekundární menu

1	Proveďte Uvolnění tlaku , viz str. 17.	2	Stiskněte současně tlačítko DTS a zapněte vypínač.	3	Na displeji roluje číslo modelu (např. U595), VÝROBNÍ ČÍSLO a nápis MOTOR ON . Pak se zobrazí celkový počet provozních hodin motoru.	4	Stiskněte krátce tlačítko DTS. Na displeji se přetočí heslo LAST ERROR CODE a pak se zobrazí kód poslední závady, např. E=07 . (viz návod 309674)
---	---	---	--	---	--	---	---

Almenü

1	Hajtsa végre a Nyomásmentesítést , 17. oldal.	2	Nyomja meg a DTS billentyűt, majd a főkapcsolót állítsa ON állásba.	3	A kijelzőn végigfut a modellszám (pl. U595) SERIAL NO. (szériaszám) és a MOTOR ON (motor be) felirat. Ezután megjelenik a motor működésének összideje.	4	Nyomja meg röviden a DTS billentyűt. A LAST ERROR CODE (utolsó hibakód) felirat végigfut a kijelzőn, majd megjelenik az utoljára kijelzett hibakód; pl., E=07 . (Használati útmutató 309674)
---	--	---	---	---	--	---	--

Sekundárne menu

1	Postupujte podľa časti Znižovanie tlaku , strana 17.	2	Stlačte tlačidlo DTS a zapnite spínač zariadenia do polohy ON (Zapnuté).	3	Preroluje sa názov modelu (napr. U595) SÉRIOVÉ Č. a MOTOR ON (Motor zapnutý) . Potom sa zobrazia celkové hodiny prevádzky motora.	4	Krátko stlačte tlačidlo DTS. Preroluje sa POSLEDNÝ KÓD CHYBY a zobrazí sa posledný kód chyby; napr. E=07 . (Manuál 309674).
---	---	---	--	---	---	---	---

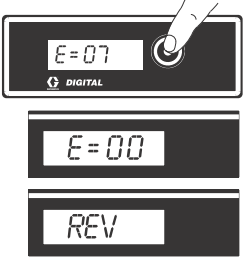
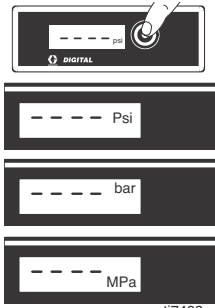
 <p>ti7491b</p>	 <p>ti7493a</p>		
<p>Menu pomocnicze</p>	<p>Zmiana wyświetlanych jednostek:</p>		
<p>5 Naciśnij i przytrzymaj przycisk DTS, aby wyzerować kod błędu. Naciśnij krótko, aby przejść do SOFTWARE REV.</p>	<p>Aby zmienić jednostki ciśnienia (psi, bar, MPa), wciśnij przycisk DTS i przytrzymaj go przez 8 sekund. Wybranie barów lub MPa zmienia galony na litry x 10.</p>		
<p>Вспомогательное меню</p>	<p>Изменение выводимых единиц измерения:</p>		
<p>5 Длительным нажатием кнопки DTS произведете сброс последнего кода неисправности. Кратким нажатием перейдите к SOFTWARE REV (ИСПР. ПРОГРАММЫ).</p>	<p>Нажмите и удерживайте в течение 8 секунд кнопку DTS, чтобы выбрать необходимые единицы измерения давления (psi, бар, МПа). Выбор бар или МПа изменяет галлоны на литры x 10.</p>		
<p>Sekundární menu</p>	<p>Změna jednotek zobrazení:</p>		
<p>5 Stiskněte a podržte stisknuté tlačítko DTS pro vynulování kódu chyby. Krátce stiskněte pro přechod na SOFTWARE REV.</p>	<p>Stiskem a přidržení tlačítka DTS na 8 sekund lze přepnout měrnou jednotku tlaku (psi, bar, MPa). Přepnutím bar nebo MPa se také přepnou galony nebo desítky litrů.</p>		
<p>Almenü</p>	<p>Kijelzett mértékegységek megváltoztatása:</p>		
<p>5 Nyomja le és tartsa lenyomva a DTS billentyűt a hibakód nullázásához. Nyomja meg röviden a SOFTWARE REV (szoftver vált.) értékre történő ugráshoz.</p>	<p>A nyomásmérés mértékegységei (psi, bar, MPa) közötti váltáshoz nyomja le a DTS billentyűt 8 másodpercre, és válassza ki a kívánt mértékegységet. A bar és a MPa közötti váltás maga után vonja a gallonról a 10 literenkénti mérésre történő átállást.</p>		
<p>Sekundárne menu</p>	<p>Zmeniť zobrazované jednotky:</p>		
<p>5 Podržte stlačené tlačidlo DTS, aby ste vymazali kód chyby na nulu. Krátkym stlačením prejdite na SOFTWARE REV.</p>	<p>Podržte stlačené tlačidlo DTS na 8 sekúnd, aby ste zmenili jednotky tlaku (psi, bar, MPa) na požadované jednotky. Výber bar alebo MPa zmení galóny na litre x 10.</p>		



A series of 20 horizontal lines spanning the width of the page, providing a template for writing or drawing.

Gwarancja / Гарантия / Záruka / Garancia / Záruka

Graco warrants all equipment referenced in this document which is manufactured by Graco and bearing its name to be free from defects in material and workmanship on the date of sale by an authorized Graco distributor to the original purchaser for use. With the exception of any special, extended, or limited warranty published by Graco, Graco will, for a period of twelve months from the date of sale, repair or replace any part of the equipment determined by Graco to be defective. This warranty applies only when the equipment is installed, operated and maintained in accordance with Graco's written recommendations.

This warranty does not cover, and Graco shall not be liable for general wear and tear, or any malfunction, damage or wear caused by faulty installation, misapplication, abrasion, corrosion, inadequate or improper maintenance, negligence, accident, tampering, or substitution of non-Graco component parts. Nor shall Graco be liable for malfunction, damage or wear caused by the incompatibility of Graco equipment with structures, accessories, equipment or materials not supplied by Graco, or the improper design, manufacture, installation, operation or maintenance of structures, accessories, equipment or materials not supplied by Graco.

This warranty is conditioned upon the prepaid return of the equipment claimed to be defective to an authorized Graco distributor for verification of the claimed defect. If the claimed defect is verified, Graco will repair or replace free of charge any defective parts. The equipment will be returned to the original purchaser transportation prepaid. If inspection of the equipment does not disclose any defect in material or workmanship, repairs will be made at a reasonable charge, which charges may include the costs of parts, labor, and transportation.

THIS WARRANTY IS EXCLUSIVE, AND IS IN LIEU OF ANY OTHER WARRANTIES, EXPRESS OR IMPLIED, INCLUDING BUT NOT LIMITED TO WARRANTY OF MERCHANTABILITY OR WARRANTY OF FITNESS FOR A PARTICULAR PURPOSE.

Graco's sole obligation and buyer's sole remedy for any breach of warranty shall be as set forth above. The buyer agrees that no other remedy (including, but not limited to, incidental or consequential damages for lost profits, lost sales, injury to person or property, or any other incidental or consequential loss) shall be available. Any action for breach of warranty must be brought within two (2) years of the date of sale.

GRACO MAKES NO WARRANTY, AND DISCLAIMS ALL IMPLIED WARRANTIES OF MERCHANTABILITY AND FITNESS FOR A PARTICULAR PURPOSE, IN CONNECTION WITH ACCESSORIES, EQUIPMENT, MATERIALS OR COMPONENTS SOLD BUT NOT MANUFACTURED BY GRACO. These items sold, but not manufactured by Graco (such as electric motors, switches, hose, etc.), are subject to the warranty, if any, of their manufacturer. Graco will provide purchaser with reasonable assistance in making any claim for breach of these warranties.

In no event will Graco be liable for indirect, incidental, special or consequential damages resulting from Graco supplying equipment hereunder, or the furnishing, performance, or use of any products or other goods sold hereto, whether due to a breach of contract, breach of warranty, the negligence of Graco, or otherwise.

ADDITIONAL WARRANTY COVERAGE

Graco does provide extended warranty and wear warranty for products described in the "Graco Contractor Equipment Warranty Program".

Graco Information

For the latest information about Graco products, visit www.graco.com.

TO PLACE AN ORDER, contact your Graco distributor or call 1-800-690-2894 to identify the nearest distributor.

*All written and visual data contained in this document reflects the latest product information available at the time of publication.
Graco reserves the right to make changes at any time without notice.*

For patent information, see www.graco.com/patents.
Informacje dotyczące patentów dostępne są na stronie: www.graco.com/patents.
Информация о патентах представлена на сайте www.graco.com/patents.
A szabadalmi információ www.graco.com/patents.
Informácie o patente si pozrite na www.graco.com/patents.

Tłumaczenie instrukcji oryginalnych. This manual contains Polish. MM 309665
Перевод оригинальных инструкций. This manual contains Russian. MM 309665
Překlad původních pokynů. This manual contains Czech. MM 309665
Az eredeti utasítások fordítása. This manual contains Hungarian. MM 309665
Preklad pôvodných pokynov. This manual contains Slovakian. MM 309665

Graco Headquarters: Minneapolis
International Offices: Belgium, China, Japan, Korea

GRACO INC. AND SUBSIDIARIES • P.O. BOX 1441 • MINNEAPOLIS MN 55440-1441 • USA
Copyright 2003, Graco Inc. All Graco manufacturing locations are registered to ISO 9001.

www.graco.com
Revised January 2013