

Käyttö / Drift / Betjening / Bruk / Kasutusjuhend / Eksploatācija



Sähkötoimiset ilmattomat maaliruiskut  
Elektriska högtryckslackeringsystem  
Elektriske airless sprøyter  
Elektriske airless sprøyter  
Elektrilised alarõhuga toimivad pihustid  
Elektriski bezgaisa izsmidzinātāji





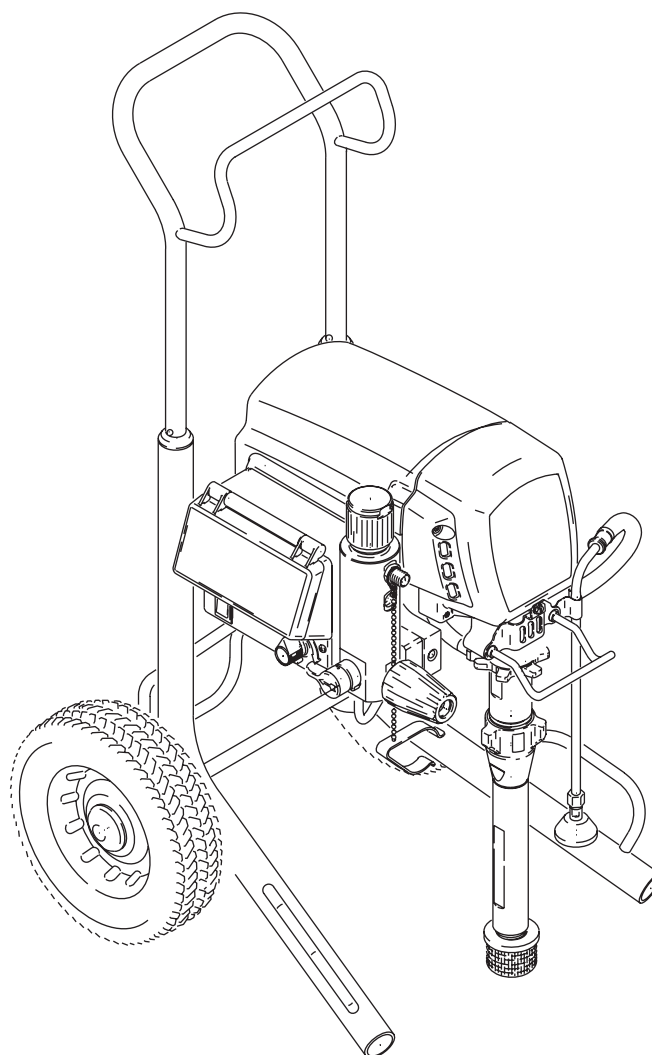

309935 rev.B







*3300 psi (227 bar, 22.7 MPa) Maximum Working Pressure*















PROVEN QUALITY. LEADING TECHNOLOGY.







**Graco Inc. P.O. Box 1441 Minneapolis, MN 55440-1441**  
Copyright 2003, Graco Inc. is registered to I.S. EN ISO 9001







 <b>VAARA</b>	
	<p><b>TULIPALON JA RÄJÄHDYKSEN VAARA</b></p> <p>Syttyvät höyryt, kuten liuotin- ja maalihöyryt, voivat syttyä tai räjähtää. Estä tulipalo ja räjähdys seuraavasti:</p> <ul style="list-style-type: none"> <li>• Käytä laitetta vain hyvin ilmastoiduissa tiloissa.</li> <li>• Poista kaikki sytytyslähteet, kuten sytytysliekit, savukkeet, kannettavat sähkövalaisimet ja muoviset suojaverhot (staattisen sähköön vaara).</li> <li>• Pidä roskat, liuottimet, rätit ja bensiini poissa ruiskutusalueelta.</li> <li>• Älä liitä tai irrota virtajohtoja tai sytytä tai sammuta valoja, kun tiloissa on helposti syttyviä höyryjä.</li> <li>• Maadoita välineet ja sähköä johtavat esineet työskentelyalueella. Katso <b>Maadoitusohjeet</b>, 309941.</li> <li>• Käytä ainoastaan sähköä johtavia letkuja.</li> <li>• Pidä pistoolia tukevasti maadoitettua astiaa vasten, kun vedät liipaisimesta.</li> <li>• Jos laitetta käytettäessä syntyy kipinöitä tai tuntuu sähköisku, <b>lopeta laitteen käyttö välittömästi</b>. Älä käytä laitetta, ennen kuin ongelma on tunnistettu ja korjattu.</li> </ul>
	<p><b>NESTEEN TUNKEUTUMISVAARA</b></p> <p>Korkeapaineinen neste pistoolista, vuotavasta letkusta tai murtuneesta osasta voi puhkaista ihon. Vamma saattaa näyttää tavalliselta haavalta, mutta kyseessä on vakava vamma, joka saattaa johtaa amputointiin. <b>Hakeudu välittömästi hoitoon.</b></p> <ul style="list-style-type: none"> <li>• Älä osoita pistoolilla ketään tai mitään kehon osaa kohti.</li> <li>• Älä laita kättä ruiskutussuuttimen eteen.</li> <li>• Älä pysäytä äläkä torju vuotoja kädellä, keholla, käsineellä tai rätilä.</li> <li>• Älä käytä ruiskua, jos suuttimen ja liipaisimen suoja ei ole asennettu.</li> <li>• Lukitse aina liipaisimen lukko, kun et käytä ruiskua.</li> <li>• Noudata tämän käyttöohjeen <b>paineenpoistotoimia</b> koskevia ohjeita lopettaessasi ruiskutuksen sekä ennen laitteen puhdistamista, tarkastamista tai huoltamista.</li> </ul>
	<p><b>SÄHKÖISKUN VAARA</b></p> <p>Väärin tehty maadoitus, asennus tai järjestelmän käyttö väärällä tavalla voivat aiheuttaa sähköiskun.</p> <ul style="list-style-type: none"> <li>• Sammuta virta ja irrota virtajohto, ennen kuin huollat laitetta.</li> <li>• Käytä vain maadoitettuja pistorasioita.</li> <li>• Käytä vain 3-johtimisia jatkojohtoja.</li> <li>• Varmista, että ruiskun ja jatkojohtojen maadoitetut jatkojohdot ovat kunnossa.</li> </ul>
	<p><b>HENKILÖKOHTAISET SUOJARUUSTEET</b></p> <p>Käytä asianmukaisia suojaruusteita käyttäessäsi ja huoltaessasi laitetta ja ollessasi sen käyttöalueella. Ruusteet suojaavat sinua vakavilta vammoilta, kuten silmävammoilta, myrkyhöyryjen hengittämisestä ja palovammoista johtuvilta vammoilta ja kuulovaurioilta. Suojaruusteisiin kuuluvat, niihin kuitenkin rajoittumatta, seuraavat ruusteet:</p> <ul style="list-style-type: none"> <li>• Suojalasit</li> <li>• Käytä aina nesteen ja liuotinaineen valmistajan suosittelemia suojavaatteita ja hengityssuojaimia</li> <li>• Käsineet</li> <li>• Kuulosuojaimet</li> </ul>
	<p><b>PAINEISTETTUIEN ALUMIINIOSIEN AIHEUTTAMAT VAARAT</b></p> <p>Älä käytä paineistetuissa alumiinivälineissä 1,1,1-trikloorietaani- tai metyleenikloridiliuottimia äläkä muita halogenoituja hiilivetyliuottimia tai nesteitä, jotka sisältävät tällaisia liuottimia. Se saattaa aiheuttaa vakavia kemiallisia reaktioita ja välineiden hajoamisen ja johtaa kuolemaan, vakaviin vammoihin ja omaisuusvahinkoihin.</p>

	VARNING
	<p><b>BRAND- OCH EXPLOSIONSRISK</b></p> <p>Brandfarliga ångor från lösningsmedel och färg kan antändas eller explodera. Förhindra brand och explosion genom att:</p> <ul style="list-style-type: none"> <li>• Endast använda utrustningen i välventilerade utrymmen.</li> <li>• Avlägsna gnistkällor, t. ex. sparlågor, cigaretter, sladdlampor och plastdraperier (risk för gnistbildning av statisk elektricitet).</li> <li>• Håll arbetsområdet rent från skräp, inräknat lösningsmedel, trasor och bensin.</li> <li>• Inte sätta i eller dra ur elkontakter eller tända och släcka ljus när det finns eldfarliga ångor.</li> <li>• Jorda systemet och alla elektriskt ledande föremål och enheter i sprutboxen. Se <b>Jordningsanvisningar</b>, 309941.</li> <li>• Använd endast elektriskt ledande slangar.</li> <li>• Hålla pistolen stadigt mot kanten när pistolen trycks av ner i det jordade kärlet.</li> <li>• <b>Stäng av omröraren omedelbart</b> om det bildas gnistor av statisk elektricitet eller om du får elektriska stötar när du använder utrustningen. Använd inte utrustningen förrän du lokaliserat och rättat till felet.</li> </ul>
	<p><b>INTRÄNGNINGSRISK</b></p> <p>Högtrycksstrålar från pistolen, slangläckor eller spruckna komponenter tränger genom huden. Detta kan se ut som ett lindrigt sår men är en allvarlig skada som kan leda till amputation. <b>Sök läkare omedelbart.</b></p> <ul style="list-style-type: none"> <li>• Rikta inte pistolen mot någon eller mot någon kroppsdel.</li> <li>• Håll inte handen eller fingrar över sprutmunstycket.</li> <li>• Försök inte stoppa eller rikta om läckstrålar med handen, någon kroppsdel, handske eller trasa.</li> <li>• Spruta aldrig utan att munstycksskydd och avtryckarspärren är monterade.</li> <li>• Lås avtryckarspärren när du inte sprutar.</li> <li>• Följ <b>Anvisningar för tryckavlastning</b> i handboken när ni slutar spruta och före rengöring, kontroll eller service av utrustningen.</li> </ul>
	<p><b>RISK FÖR ELEKTRISKA STÖTAR</b></p> <p>Felaktig jordning, inställning och användning av systemet kan orsaka elstötar.</p> <ul style="list-style-type: none"> <li>• Stäng av och dra ur sladden innan service utförs på utrustningen.</li> <li>• Använd endast jordat eluttag.</li> <li>• Använd endast jordade förlängningssladdar.</li> <li>• Jordstiften måste vara hela på sprutan och förlängningssladdarna.</li> </ul>
	<p><b>SPECIELL SKYDDSUTRUSTNING</b></p> <p>Du måste bära lämplig skyddsutrustning vid drift och service av utrustningen och när du befinner dig nära den som skydd mot allvarliga skador, bland annat ögonskador, inandning av giftiga ångor, brännskador och hörselskador. I skyddsutrustningen ingår minst:</p> <ul style="list-style-type: none"> <li>• Skyddsglasögon</li> <li>• Skyddsglasögon och andningskydd enligt rekommendationer från tillverkaren av vätska och lösningsmedel</li> <li>• Handskar</li> <li>• Hörselskydd</li> </ul>
	<p><b>RISKER MED ALUMINIUMDELAR UNDER TRYCK</b></p> <p>Använd inte 1,1,1-triklorethan, metylenklorid, andra halogenerade kolväten eller vätskor som innehåller dessa lösningsmedel i tryckutrustning av aluminium. Allvarliga kemiska reaktioner kan uppstå och utrustningen brista, vilket kan leda till döden, allvarliga kroppsskador och materiella skador.</p>

	ADVARSEL
	<p><b>BRAND- OG EKSPLOSIONSFARE</b></p> <p>Brændbare dampe i et arbejdsområde, såsom dampe fra opløsningsmidler og malinger, kan eksplodere eller antændes. Forebyggelse af brand- og eksplosionsrisiko:</p> <ul style="list-style-type: none"> <li>• Anvend kun udstyret på et sted med god udluftning.</li> <li>• Fjern alle antændelseskilder, f.eks. vågeblus, cigaretter og bærbare elektriske lamper, og undgå faren ved statiske buedannelser fra plastforhæng.</li> <li>• Sørg for, at arbejdsområdet er ryddeligt, samt at der ikke forefindes f.eks. opløsningsmidler, klude og benzin.</li> <li>• Sæt ikke stik i stikkontakter, tag ikke stik ud, og tænd og sluk ikke lys, når der forefindes brændbare dampe.</li> <li>• Jordforbind udstyret og alle elektrisk ledende genstande inden for arbejdsområdet. Se vejledningen i <b>Jordforbindelse</b>, 309941.</li> <li>• Anvend kun elektrisk ledende slanger.</li> <li>• Hold pistolen godt fast mod siden af en jordforbundet metalspand, før pistolens aftrækker aktiveres.</li> <li>• Hvis der opstår statisk gnistdannelse, eller du mærker elektrisk stød, mens udstyret anvendes, <b>skal pumpearbejdet standses øjeblikkeligt</b>. Anvend ikke udstyret, før du har lokaliseret og afhjulpet problemet.</li> </ul>
	<p><b>FARE FOR INJICERING</b></p> <p>Væske under højt tryk fra pistolen, utætte slanger eller sprængte komponenter kan gennemtrænge huden. Skaden kan se ud som et almindeligt snitsår, men skal betragtes som en alvorlig personskade, der kan medføre behov for amputation. <b>Søg lægehjælp øjeblikkeligt.</b></p> <ul style="list-style-type: none"> <li>• Ret aldrig pistolen mod andre personer eller mod nogen del af kroppen.</li> <li>• Læg aldrig din hånd eller fingre over sprøjtedysen.</li> <li>• Forsøg ikke at standse eller afbøje lækager med hænderne, kroppen, handsker eller klude.</li> <li>• Foretag ikke sprøjtearbejde uden dyseholder og aftrækkersikring monteret.</li> <li>• Aktivér aftrækkersikringen, når sprøjten ikke anvendes.</li> <li>• Følg den anviste <b>Procedure for trykaflastning</b> i denne vejledning, når du standser sprøjtearbejdet, og før du foretager rengøring eller eftersyn af sprøjten.</li> </ul>
	<p><b>FARE FOR ELEKTRISK STØD</b></p> <p>Forkert jordforbindelse, indstilling eller brug af systemet kan medføre elektrisk stød.</p> <ul style="list-style-type: none"> <li>• Sluk for udstyret, og tag stikket ud af kontakten, før der foretages eftersyn på udstyret.</li> <li>• Brug kun stikkontakter med jord.</li> <li>• Brug kun 3-leder-forlængerkabler.</li> <li>• Jordstikkene på sprøjten og forlængerkablerne skal være ubeskadiget.</li> </ul>
	<p><b>PERSONBESKYTTELSESUDSTYR</b></p> <p>Du skal altid være iført passende beskyttelsesudstyr, når du betjener eller efterser udstyret, eller når du befinder dig inden for udstyrets arbejdsområde. Dette kan beskytte dig mod alvorlig personskade, herunder beskadigelse af øjnene, indånding af giftige dampe, forbrændinger og tab af hørevnen. Sådant udstyr omfatter, men er ikke begrænset til:</p> <ul style="list-style-type: none"> <li>• Beskyttelsesbriller</li> <li>• Arbejdstøj og åndedrætsværn i overensstemmelse med væske- og opløsningsmiddelproducenternes anbefalinger</li> <li>• Handsker</li> <li>• Høreværn</li> </ul>
	<p><b>FARE I FORBINDELSE MED DELE I ALUMINIUM</b></p> <p>Anvend ikke 1,1,1-trichloroethan, methylenchlorid, andre halogensubstituerede kulbrinteopløsninger eller væsker, der indeholder sådanne opløsningsmidler, i tryksat udstyr, der er fremstillet af aluminium. En sådan anvendelse kan medføre en alvorlig kemisk reaktion med efterfølgende sprængning af udstyret. Dette kan resultere i død, alvorlig personskade og tingsskade.</p>

 <b>ADVARSEL</b>	
	<p><b>BRANN- OG EKSPLOSJONSFARE</b></p> <p>Brannfarlige gasser på arbeidsplassen, slik som gasser fra løsningsmidler og maling, kan antennes eller eksplodere. Ta følgende forholdsregler for å unngå brann og eksplosjon:</p> <ul style="list-style-type: none"> <li>• Utstyret må kun brukes på steder med god ventilasjon.</li> <li>• Alt som kan antenne må fjernes, slik som åpen ild, sigaretter, bærbare elektriske lamper og plastduker (kan danne elektrostatisk elektrisitet).</li> <li>• Arbeidsplassen må holdes fri for malingsrester, løsningsmidler, filler og annet brennbart materiale.</li> <li>• Elektriske ledninger må ikke settes i/tas ut av kontakten og lys må ikke slås av eller på når det er brannfarlige gasser tilstede.</li> <li>• Utstyret og elektrisk ledende gjenstander på arbeidsplassen må jordes. Se instruksjonene for <b>Jording</b>, 309941.</li> <li>• Bruk kun elektrisk ledende slanger.</li> <li>• Hold pistolen godt mot siden av et jordet spenn mens avtrekkeren trekkes inn og væsken sprøytes ned i spennet.</li> <li>• Hvis du oppdager elektrostatisk gnister eller får et støt mens du bruker dette utstyret, må du <b>stoppe sprøytingen øyeblikkelig</b>. Utstyret må ikke brukes igjen før feilen er blitt funnet og reparert.</li> </ul>
	<p><b>INJEKSJONSFARE</b></p> <p>Væske under høyt trykk fra pistol, slangelekkasjer eller ødelagte komponenter vil trenge gjennom huden. Dette kan se ut som et vanlig sår, men det er en meget alvorlig skade som kan resultere i amputasjon. <b>Søk øyeblikkelig legehjelp.</b></p> <ul style="list-style-type: none"> <li>• La aldri pistolen peke mot andre mennesker eller mot noen del av kroppen.</li> <li>• Legg aldri hånden over dysen.</li> <li>• Forsøk aldri å stoppe eller forhindre lekkasjer med hånden, kroppen, hansker eller filler.</li> <li>• Sjekk alltid at dyseholderen og avtrekkersikringen er montert før du sprøyter.</li> <li>• Sett alltid låsen på avtrekkeren når du ikke sprøyter.</li> <li>• Følg <b>Trykkavlastningsprosedyren</b> i denne håndboken hver gang du stanser sprøytingen og før du rengjør, sjekker eller utfører service på utstyret.</li> </ul>
	<p><b>FARE FOR ELEKTRISK STØT</b></p> <p>Feil jording, sammensetting eller bruk av systemet kan forårsake elektrisk støt.</p> <ul style="list-style-type: none"> <li>• Slå av sprøyten og ta den elektriske kablen ut av strømuttaket før det utføres service på utstyret.</li> <li>• Bruk kun strømuttak med jording.</li> <li>• Bruk kun skjøtekabler med 3 ledere</li> <li>• Sørg for at jordingskontaktene på sprøyten og skjøtekablene er i orden.</li> </ul>
	<p><b>PERSONLIG VERNEUTSTYR</b></p> <p>Du må alltid bruke egnet verneutstyr når du sprøyter, utfører service på utstyret eller oppholder deg i området der utstyret brukes, for å beskytte deg mot alvorlige skader, slik som øyenskader, innånding av giftige gasser, brannskader eller hørselsskader. Dette utstyret inkluderer men er ikke begrenset til:</p> <ul style="list-style-type: none"> <li>• Øyenbeskyttelse</li> <li>• Vernedrakt og friskluftsmaske slik som væskeprodusenten anbefaler</li> <li>• Hansker</li> <li>• Øreklokker</li> </ul>
	<p><b>FARE FORÅRSAKET AV ALUMINIUMSDELER UNDER TRYKK</b></p> <p>Det må ikke brukes 1,1,1- triklor-etan, metylenklorid, andre halogeniserte hydrokarbonløsningsmidler eller væsker som inneholder slike løsningsmidler i utstyr som har aluminiumsdeler under trykk. Bruk av slike løsningsmidler/væsker kan forårsake en farlig kjemisk reaksjon og at utstyret sprenges. Dette kan resultere i at noen blir drept eller alvorlig skadet og skade på eiendom.</p>

	<b>HOIATUS</b>
	<p><b>TULEKAHJU- JA PLAHVATUSOHT</b></p> <p>Süttivad aurud, nagu lahustite ja värvide aurud, võivad tööpiirkonnas süttida või plahvatada. Tulekahju ja plahvatuse vältimiseks:</p> <ul style="list-style-type: none"> <li>• Kasutage seadet ainult hästiventileeritavas kohas.</li> <li>• Kõrvaldage kõik süttimisallikad, nagu näiteks süüteleegid, kantavad elektrilambid ja plastikmaterjalist ripuvad riided (staatilise elektrilahenduse oht).</li> <li>• Hoidke töökoht puhas prahist, k.a lahustid, kaltsud ja bensiin.</li> <li>• Süttivate aurude olemasolul ärge ühendage ega eemaldage pistikut elektrikontaktist ning ärge lülitage valgusteid sisse ega välja.</li> <li>• Maandage tööpiirkonnas olevad seadmed ja elektrit juhtivad objektid. Vt <b>Juhised maandamiseks, 309941</b></li> <li>• Kasutage ainult elektrit juhtivaid voolikuid.</li> <li>• Kui hakkate pihustama anumasse, siis suruge värvipüstol kindlalt vastu maandatud anuma külgeina.</li> <li>• Kui tekkib sädemeid või tunnete elektrilööki, <b>lõpetage viivitamatult seadme kasutamine</b>. Ärge kasutage seadet enne, kui olete probleemi põhjuse leidnud ja kõrvaldanud.</li> </ul>
	<p><b>INJEKTSIOONIOHT</b></p> <p>Püstolist, vooliku lekkimisest või rebenenud osadest väljapaiskuv vedelik võib läbistada naha. See võib tunduda sisselõikena, kuid on tegelikult raske vigastus, mis võib lõppeda amputatsiooniga. <b>Pöörduge viivitamatult arsti poole meditsiinilise abi saamiseks.</b></p> <ul style="list-style-type: none"> <li>• Ärge suunake püstolit ühegi inimese ega kehaosa poole.</li> <li>• Ärge asetage kätt ümber pihustidüüsi otsa.</li> <li>• Ärge peatage ega suunake lekkimisi kõrvale käte, keha, kinnaste või kaltsude abil.</li> <li>• Ärge pihustage paigaldamata otsiku ja päästiku kaitseta.</li> <li>• Kui pihustiga ei töötata, siis lukustage päästik.</li> <li>• Järgige käesolevas juhendis toodud <b>Rõhu vabastamise protseduuri</b>, kui lõpetate pihustamise ning enne seadme puhastamise, kontrollimise või hooldamise alustamist.</li> </ul>
	<p><b>ELEKTRILÖÖGI OHT</b></p> <p>Süsteemi ebaõige maandamine, ülesseadmine või kasutamine võib põhjustada elektrilööki.</p> <ul style="list-style-type: none"> <li>• Enne seadme hooldamise alustamist lülitage see välja ja eemaldage toitepistik pistikupesast.</li> <li>• Kasutage ainult õigesti maandatud pistikupesasid.</li> <li>• Kasutage ainult 3-kiulisi pikendusjuhtmeid.</li> <li>• Veenduge, et pihusti ja pikendusjuhtmete maandustihvtid oleksid kahjustamata.</li> </ul>
	<p><b>ISIKLIKUD KAITSEVAHENDID</b></p> <p>Töötamisel, hooldamisel või seadme tööpiirkonnas viibides peate kandma sobivaid kaitsevahendeid, mis kaitsevad teid tõsiste vigastuste, k.a silmade vigastamise, mürgiste aurude sissehingamise, põletuste ning kuulmiskahjustuste eest. Kaitsevahendite hulka kuuluvad (kuid loetelu pole täielik):</p> <ul style="list-style-type: none"> <li>• Kaitseprillid</li> <li>• Kasutage kaitserõivaid ja respiraatorit vastavalt vedeliku ja lahusti tootjate soovitudele</li> <li>• Töökindad</li> <li>• Kuulmisorganite kaitse</li> </ul>
	<p><b>RÕHU ALL OLEVATEST ALUMIINIUMOSADEST TULENEV OHT</b></p> <p>Ärge kasutage alumiiniumosadest rõhuseadmete korral 1,1,1-trikloroetaani, metüülkloriidi või teisi halo-geenitud süsivesikuid sisaldavaid lahusteid ja vedelikke. Selline olukord võib põhjustada tõsise keemilise reaktsiooni ja seadme purunemise, mille tagajärjeks võib olla surm, rasked vigastused ja vara hävimine.</p>

	<b>BĪSTAMĪBA</b>
	<p><b>UGUNS UN SPRĀDZIENA RISKS</b></p> <p>Ugunsnedroši izgarojumi, piemēram, no šķīdinātāja vai krāsas, darba vietā var aizdegties vai uzsprāgt. Lai nepieļautu aizdegšanos vai sprādzienu:</p> <ul style="list-style-type: none"> <li>• Izmantojiet iekārtu tikai vietā ar labu ventilāciju.</li> <li>• Novērsiet visus aizdegšanās avotus, piemēram, degļus, cigaretes, pārnēsājamas elektrolampas un plastmasas pilienu uztveršanas pārklājus (statiskās lokizlādes risks).</li> <li>• Darba vietā nedrīkst būt gruži, šķīdinātāji, lupatas un benzīns.</li> <li>• Nepievienojiet un neatvienojiet strāvas vadus, kā arī neieslēdziet un neizslēdziet gaismu, ja tuvumā ir ugunsnedroši izgarojumi.</li> <li>• Iezemējiet iekārtu un vadītspējīgus priekšmetus darba vietā. Skat. <b>iezemēšanas</b> instrukciju, 309941.</li> <li>• Izmantojiet tikai vadītspējīgas šļūtenes.</li> <li>• Stingri turiet pistoli pie iezemēta spaiņa sāniem, kad ielaižat spainī.</li> <li>• Ja parādās statiska dzirksteļošana vai jūs sajūtat elektrisku triecienu, <b>nekavējoties pārtrauciet darbu</b>. Neizmantojiet iekārtu, pirms neesat noskaidrojis un novērsis problēmu.</li> </ul>
	<p><b>INJEKCIJAS RISKS</b></p> <p>Augstspiediena šķidrums no pistoles, cauruma šļūtenē vai plīsušām detaļām var savainot ādu. Tas var izskatīties kā tikai iegriezums, tomēr tā ir nopietna trauma, kuras rezultāts var būt amputācija. <b>Nekavējoties vērsieties pēc medicīniskas palīdzības.</b></p> <ul style="list-style-type: none"> <li>• Nevērsiet pistoli pret citiem cilvēkiem vai jebkuru sava ķermeņa daļu.</li> <li>• Nelieciet roku uz sprauslas gala.</li> <li>• Neapturiet vai nenovirziet noplūdes ar roku, ķermeni, cimdu vai lupatu.</li> <li>• Neizsmidziniet, ja nav uzstādīts uzgaļa aizsargs un trigera aizsargs.</li> <li>• Kad neizsmidzināt, izmantojiet trigera drošības slēdzi.</li> <li>• Kad pārtraucat izsmidzināšanu un pirms iekārtas tīrīšanas, pārbaudes vai apkopes veiciet šajā rokasgrāmatā norādīto <b>spiediena atlaišanas procedūru</b>.</li> </ul>
	<p><b>ELEKTROŠOKA RISKS</b></p> <p>Sistēmas nepareiza iezemēšana, uzstādīšana vai izmantošana var izraisīt elektrošoku.</p> <ul style="list-style-type: none"> <li>• Pirms iekārtas apkopes veikšanas izslēdziet to un atvienojiet strāvas vadu.</li> <li>• Izmantojiet tikai iezemētas elektriskās kontakrozetes.</li> <li>• Izmantojiet tikai pagarinātājus ar 3 vadiem.</li> <li>• Nodrošiniet, lai zemējuma zari uz sprauslas un pagarinātāja vadiem būtu nebojāti.</li> </ul>
	<p><b>PERSONĀLIE AIZSARGLĪDZEKĻI</b></p> <p>Strādājot, veicot apkopi vai atrodoties iekārtas darbināšanas vietā, jums ir jāvalkā atbilstoši aizsarglīdzekļi, lai palīdzētu aizsargāt jūs no nopietnām traumām, tai skaitā acu traumām, toksisku izgarojumu ieelpošanas, apdegumiem un dzirdes zaudējuma. Šie aizsarglīdzekļi ietver, tomēr var neaprobežoties ar tiem:</p> <ul style="list-style-type: none"> <li>• Aizsargbrilles</li> <li>• Apģērbs un respirators saskaņā ar šķidruma un šķīdinātāja ražotāja ieteikumiem</li> <li>• Cimdi</li> <li>• Ausu aizsargs</li> </ul>
	<p><b>ALUMĪNIJA DAĻU RISKS</b></p> <p>Augstspiediena alumīnija iekārtā neizmantojiet 1,1,1 trihloretānu, metilēna hlorīdu, citus halogenētus ogļūdeņraža šķīdinātājus vai šķidrums, kas satur šādus šķīdinātājus. Šādu vielu izmantošana var izraisīt bīstamu ķīmisku reakciju un iekārtas plīsumu, kas var izraisīt nāvi, nopietnu traumu un īpašuma bojājumu.</p>

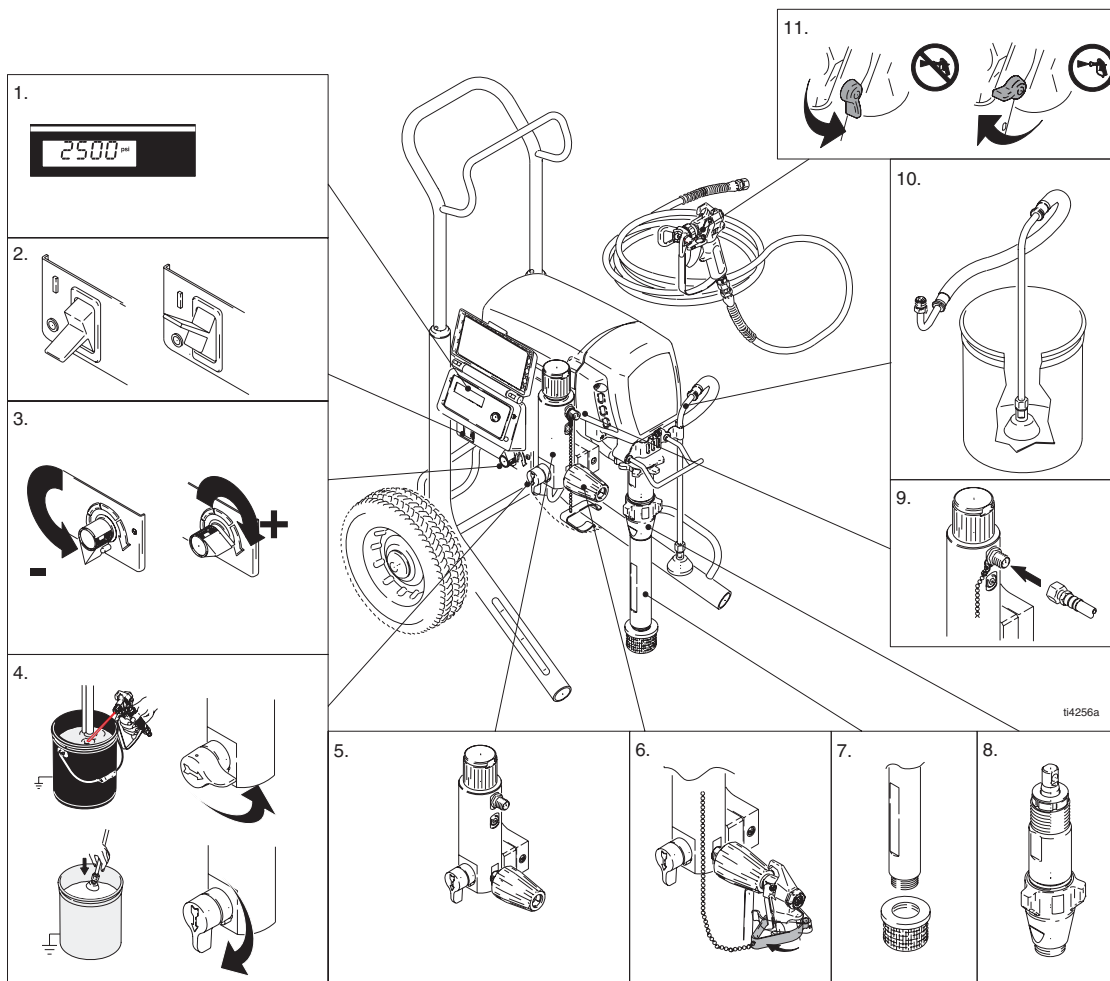

	Suomi	Svenska	Dansk	Norsk	Eesti	Latviski
1	Näyttö	Display	Display	Display	Näidik	Displejs
2	Virtakytkin	ON/OFF-brytare	On/Off-kontakt	PÅ/AV-bryter	Sisse/välja lüliti (ON/OFF)	IESLĒGTS/IZSLĒGTS slēdzis
3	Paineensäädin	Tryckregulator	Trykregulering	Trykregulering	Rõhu regulaator	Spiediena regulators
4	Esitäyttö-/ruiskutusventtiili	Luftnings-/sprutningsventil	Spæde-/sprøjteventil	Retur/sprøyteventil	Pea/pihustusventiil	Galvenais/strūklas vārsts
5	Suodatin	Filter	Filter	Filter	Filter	Filtrs
6	AutoClean	AutoClean	AutoClean	AutoClean	Automaatne puhastus	Automātiskā tīrīšana
7	Lappoputki	Sugrör	Hævertslange	Sugeslange	Sifoonitoru	Sifona caurule
8	Pumppu	Pump	Pumpe	Pumpe	Pump	Sūknis
9	Nesteen ulostuloaukko	Färgutlopp	Væskeafgang	Væskeutløp	Vedeliku väljundava	Šķidruma izplūde
10	Tyhjennysputki	Dräneringsrör	Aftapningssslange	Tappeslange	Drenaažitoru	Nolaišanas caurule
11	Liipaisimen lukitus	Avtryckarspärr	Aftrækkerlås	Avtrekkersikring	Päästiku lukustus	Trigera aizslēgs



## Valmistelut / Förberedelser / Opstilling / Sammensetting / Ülesseadmine / Salikšana

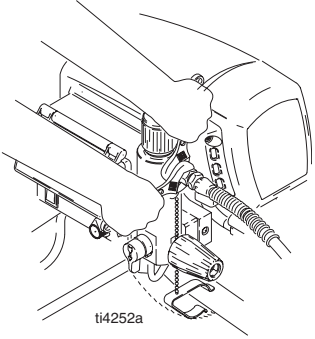
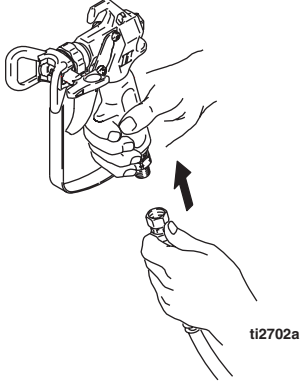
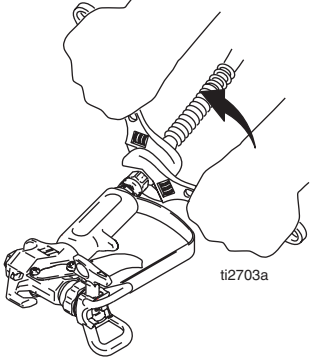
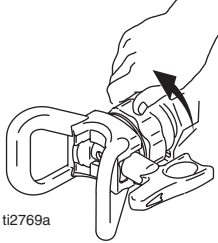

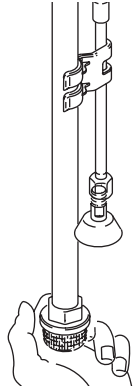
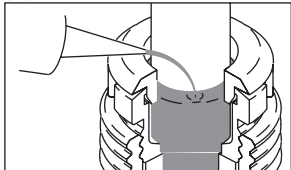
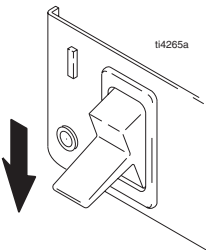
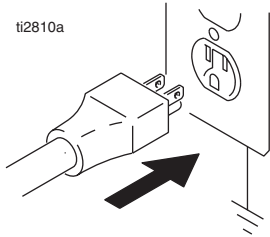
			
<p>1 Liitä ilmaton Graco-letku maaliruiskuun. Kiristä tiukasti.</p>	<p>2 Liitä letkun toinen pää pistooliin.</p>	<p>3 Kiristä tiukasti.</p>	<p>4 Poista suuttimen suojus.</p>
<p>1 Anslut Graco högtrycks-slang till sprutan. Dra åt ordentligt.</p>	<p>2 Anslut andra änden till pistolen.</p>	<p>3 Dra åt ordentligt.</p>	<p>4 Ta bort munstycksskyddet.</p>
<p>1 Slut airless-slangen til sprøyten. Tilspænd sikkert.</p>	<p>2 Slut den anden ende af slangen til pistolen.</p>	<p>3 Tilspænd sikkert.</p>	<p>4 Afmonter dyseholderen.</p>
<p>1 Monter Graco airless slangen på sprøyten Trekk godt til.</p>	<p>2 Skru den andre enden av slangen på pistolen.</p>	<p>3 Trekk godt til.</p>	<p>4 Fjern dyseholderen.</p>
<p>1 Ühendage Graco alarõhku taluv voolik pihustusseadmega. Pingutage ühendust.</p>	<p>2 Ühendage vooliku teine ots püstoliga.</p>	<p>3 Pingutage ühendust.</p>	<p>4 Eemaldage otsiku kaitse.</p>
<p>1 Pievienojiet Graco bezgaisa šļūteni izsmidzinātājam. Stingri piegrieziet.</p>	<p>2 Pievienojiet šļūtenes otru galu pistolei.</p>	<p>3 Stingri piegrieziet.</p>	<p>4 Noņemiet uzgaļa aizsargu.</p>

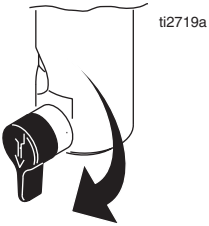
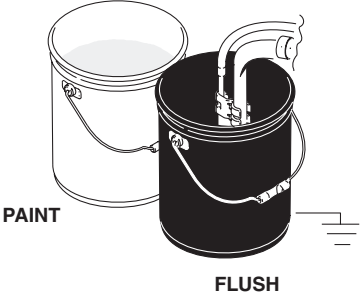
	<p>Approximate Fill Level</p> 		
<p>5 Tarkista, ettei imusiivilässä ole tukkeumia tai likaa.</p>	<p>6 Täytä kaulan tiivistysmutteri kaulatiivistesteellä (TSL), jotta estetään tiivisteen kuluminen. Toista toimenpide aina, kun ruiskutat.</p>	<p>7 Katkaise virta.</p>	<p>8 Kiinnitä virtajohto maadoitettuun pistorasiaan.</p>
<p>5 Kontrollera om det finns smuts i intagssilen eller om den är igensatt.</p>	<p>6 Fyll halstätningmuttern med halstätningsvätska så att tätningen inte slits ut i förtid. Gör detta vid varje sprutning.</p>	<p>7 Stäng av strömmen.</p>	<p>8 Sätt i nätkontakten i ett ordentligt jordat eluttag.</p>
<p>5 Kontrollér indgangssigten for snavs og blokeringer.</p>	<p>6 Fyld halspakkemøtrikken med TSL for at forhindre for tidlig slid af pakningen. Gør dette, hver gang du sprøjter.</p>	<p>7 Sluk for strømmen.</p>	<p>8 Sæt elkablet i en korrekt jordforbundet stikkontakt.</p>
<p>5 Sjekk at silen på inntaket ikke er blokkert eller tett.</p>	<p>6 Fyll pakkemutteren med TSL-olje for å beskytte pakningene mot slitasje. Dette skal gjøres hver gang sprøyten brukes.</p>	<p>7 Slå AV strømbryteren.</p>	<p>8 Sett el-kabelens støpsel i et forskriftsmessig jordet strømuttaket.</p>
<p>5 Kontrollige ummistuste ja setete puudumist sisendi võrkfiltris.</p>	<p>6 Täitke keermestatud tihendusmutter TSL-iga, et vältida tihendi enneaegset kulumist. Tehke seda iga pihustamise korral.</p>	<p>7 Lülitage seadme toide välja.</p>	<p>8 Ühendage toitejuhe õigesti maandatud seinakontakti.</p>
<p>5 Pārbaudiet, vai ieplūdes sietā nav traucēkļi un netīrumi.</p>	<p>6 Piepildiet kakliņa uzmvāvas blīvējumu ar TSL, lai novērstu priekšlaicīgu blīvējuma nolietošanos. Dariet to katru izsmidzināšanas reizi.</p>	<p>7 Izslēdziet strāvas padevi stāvoklī OFF.</p>	<p>8 Iespraidiet strāvas vadu pareizi iezemētā elektriskajā kontakrozetē.</p>

	
<p>9 Käännä esitäyttöventtiili alas.</p>	<p>10 Laita lappoputkisarja maadoitettuun metalliastiaan, joka on täytetty osittain huuhtelunesteellä. Kiinnitä maadoitusjohto astiaan ja todelliseen maahan. Huuhtele maaliruiskun sisällä oleva varastointiöljy pois suorittamalla <b>käynnistyksen</b> vaiheet 1–5. Huuhtele vesiohenteinen maali pois vedellä ja öljypohjainen maali ja varastointiöljy mineraalitärpätillä.</p>
<p>9 Vrid ner luftningskranen.</p>	<p>10 Sätt ner sugröret i ett jordat metallkärl delvis fyllt med med renspolningsvätska. Koppla jordledningen till kärlet och till en god jordpunkt. Utför stegen 1. - 5. av <b>Start</b> så att oljan som finns i sprutan vid leverans spolats ut. Använd vatten för renspolning av vattenburna färger och lacknфта för renspolning av oljebaserade färger och konserveringsolja.</p>
<p>9 Drej spædeventilen nedad.</p>	<p>10 Anbring hævertslangen i den stelforbundne metalspand, som er delvist fyldt med skyllevæske. Fastgør stelledningen til spanden og til en sikker stelforbindelse. Gennemgå trin 1.-5. under <b>Opstart</b> for at skylle konserveringsolien ud af sprøjten. Brug vand til at skylle vandbaseret maling ud og mineralsk terpentin til at skylle oliebaseret maling og konserveringsolie ud.</p>
<p>9 Drei returventilen ned.</p>	<p>10 Sett sugeslangen i et jordet metallspann delvis fylt med skyllevæske. Fest jordledningen til spannet og til en god jordforbindelse. Deretter utføres trinn 1. - 5. av <b>Oppstart</b> for å skylle ut lagringsoljen som ble fylt i sprøyten før transport. Bruk vann til å skylle ut vannbasert maling og white spirit til å skylle ut oljebasert maling og lagringsolje.</p>
<p>9 Pöörake peaventiili nupp alla.</p>	<p>10 Asetage sifoontoru seade maandatud metallanumasse, mis on osaliselt täidetud pesemisvedelikuga. Kinnitage maandusjuhe anuma ja maanduskontaktiga. Teostage punktid 1.—5. jaotusest <b>Käivitus</b>, et välja pesta transpordil kasutatud konserveerimisõli. Kasutage vee baasil valmistatud värvide väljapesemiseks vett ning õlivärvide ja konserveerimisõli väljapesemiseks lakibensiini.</p>
<p>9 Pagrieziet galveno vārstu uz leju.</p>	<p>10 Novietojiet sifona cauruļu komplektu iezemētā metāla spainī, kas daļēji piepildīts ar skalošanas šķidrumu. Pievienojiet iezemējuma vadu spainim un labam iezemējumam. Izdariet 1. - 5. no <b>Salikšanas</b>, lai no izsmidzinātāja izskalotu uzglabāšanas eļļu. Izmantojiet ūdeni, lai aizskalotu ūdenskrāsu un vaitspirtu, lai aizskalotu eļļas krāsu un uzglabāšanas eļļu.</p>

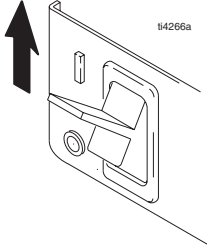
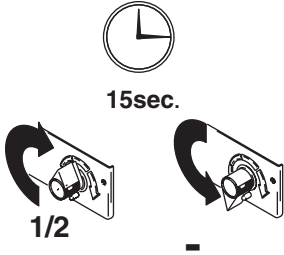
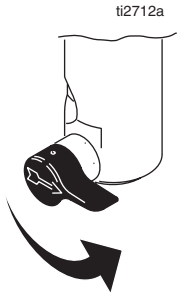
# Käynnistys / Start / Opstart / Oppstart / Käivitus / Palaide

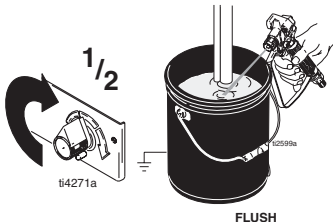
			
<p>1 Käännä paineen säätö alimmalle mahdolliselle paineelle.</p>	<p>2 <b>Kytke</b> virta.</p>	<p>3 Nosta paine 1/2:een niin, että moottori käynnistyy, ja anna nesteen kiertää 15 sekunnin ajan tyhjennysputken kautta. Laske paine.</p>	<p>4 Käännä esitäyttöventtiili vaakasuoraan. Kytke liipaisimen varmistus pois päältä.</p>
<p>1 Vrid tryckregulatorn till lägsta tryck.</p>	<p>2 <b>Sätt</b> på strömmen.</p>	<p>3 Öka trycket 1/2 så att pumpen startar och låt vätskan cirkulera genom dräneringsröret i 15 sekunder, vrid ner trycket.</p>	<p>4 Ställ luftningskranen till horisontellt läge. Frigör avtryckarspärren på pistolen.</p>
<p>1 Indstil trykreguleringsknappen til det lavest mulige tryk.</p>	<p>2 <b>Tænd</b> for strømmen.</p>	<p>3 Øg trykket til 1/2 for at starte motoren, og lad væske cirkulere gennem aftapningsslangen i 15 sekunder. Reducer trykket.</p>	<p>4 Drej spædeventilen til vandret stilling, og sæt pistolens aftrækkersikring på OFF.</p>
<p>1 Drei trykreguleringen til det laveste trykket.</p>	<p>2 Slå <b>PÅ</b> strömbryteren.</p>	<p>3 Øk trykket til 1/2 for å starte motoren og la væsken sirkulere gjennom tappeslangen i 15 sekunder; skru ned trykket.</p>	<p>4 Drei returventilen horisontalt. Ta AV avtrekkersikringen på pistolen.</p>
<p>1 Pöörake rõhu reguleerimisnupp kõige madalamale rõhule.</p>	<p>2 Lülitage toide <b>sisse</b>.</p>	<p>3 Mootori käivitamisel suurendage rõhku 1/2-ni ja laske vedelikul 15 sekundi jooksul tsirkuleerida läbi dreanaažitoru. Pärast seda vähendage rõhk miinimumini.</p>	<p>4 Pöörake peaventiili nupp horisontaalasendisse vabastage pihusti päästiku kaitselink (OFF).</p>
<p>1 Pagrieziet spiediena regulatoru līdz zemākajam spiedienam.</p>	<p>2 Ieslēdziet strāvas padevi stāvoklī <b>ON</b>.</p>	<p>3 Palieliniet spiedienu līdz 1/2, lai iedarbinātu motoru un ļautu šķidrūmam cirkulēt pa noplūdes cauruli 15 sekundes; nogrieziet spiedienu.</p>	<p>4 Pagrieziet galveno vārstu horizontāli. Atbrīvojiet izsmidzināšanas pistoles trigeru drošinātāju.</p>

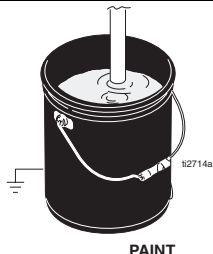
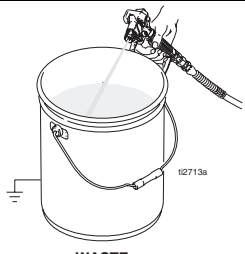
 <p>FLUSH</p>		 <p>PAINT</p>	 <p>WASTE</p>
<p>5 Pidä pistoolia maadoitettua metallihuhteluastiaa vasten. Paina liipaisinta ja nosta nestepaine 1/2:een. Huuhtele 1 minuutin ajan.</p>	<p>Tarkista, etteivät liittimet vuoda. Älä estä vuotoja kädellä tai rievulla! Jos liittimet vuotavat, suorita paineenpoistotoimet. Suorita <b>käynnistys</b>, vaiheet 1–5. Jos vuotoja ei ilmene, jatka kohtaan 6.</p>	<p>6 Laita lappoputki maaliastiaan.</p>	<p>7 Suuntaa ruisku huhteluastiaan ja paina liipaisinta uudelleen, kunnes maalia alkaa tulla ulos. Siirrä pistooli maaliastiaan ja paina liipaisinta 20 sekuntia. Kytke pistoolin varmistus päälle. Kiinnitä suutin ja suojus, ks. sivu 9.</p>
<p>5 Håll pistolen mot ett jordat renspolningskärl. Tryck in avtryckaren och öka trycket till 1/2. Renspola under 1 minut.</p>	<p>Kontrollera om det finns. Försök inte stoppa läckaget med handen eller en trasa! Avlasta trycket om läckage upptäcks. Dra åt kopplingarna. Utför stegen 1. - 5. av <b>Start</b>. Fortsätt med steg 6 om inga läckor upptäcks.</p>	<p>6 Sätt ner sugröret i färgbehållaren.</p>	<p>7 Tryck av pistolen igen ner i renspolningskärlt tills det kommer färg. Flytta pistolen till färgkärlet och håll inne avtryckaren i 20 sekunder. Lås pistolspärren. Montera munstycke och munstycksskydd, se sidan 9.</p>
<p>5 Hold pistolen mod den stelforbundne metalspand. Aktivér pistolen, og øg væsketrykket langsomt til 1/2. Gennemskyl i ét minut.</p>	<p>Kontrollér for udsivning. Forsøg ikke at standse udsivninger med hænderne eller klude. Hvis der opstår udsivning, skal du foretage trykafledning. Tilspænd fittings, og gennemgå trin 1.-5. under <b>Opstart</b>. Gå videre til trin 6, hvis der ikke er nogen udsivning.</p>	<p>6 Anbring hævertslangen i malerspanden.</p>	<p>7 Aktivér igen pistolen ned i skyllespanden, indtil der kommer maling ud. Flyt pistolen over til malerspanden, og aktivér den i 20 sekunder. Sæt pistolens sikringslås i stillingen ON. Monter sprøjtedysen og dyseholderen som anført på side 9.</p>
<p>5 Hold pistolen mot et jordet skyllespann av metall. Trekk inn avtrekkeren og øk væsketrykket til 1/2. Skyll i 1 minutt.</p>	<p>Undersøk om det er lekkasje noe sted. Eventuelle lekkasjer må ikke stoppes med hånden eller med ei fille! Hvis det er lekkasje, må trykket avlastes. Skru til koblinger. Utfør <b>Opstart</b>, 1. - 5. Hvis det ikke er lekkasje, fortsett til 6.</p>	<p>6 Sett sugeslangen i malingsspannet.</p>	<p>7 Rett pistolen ned i skyllespannet igjen og trekk inn avtrekkeren helt til det kommer maling ut. Flytt pistolen over til malingsspannet og hold avtrekkeren inne i 20 sekunder. Sett PÅ pistolens avtrekkersikring. Sett sammen dysen og dyseholderen, side 9.</p>
<p>5 Suruge värvipüstol vastu maandatud anuma külge. Vajutage päästikule ja tõstke vedeliku rõhk 1/2-ni. Peske süsteemi 1 minuti vältel.</p>	<p>Kontrollige lekete puudumist. Ärge püüdke lekki käe või riidelapiga sulgeda! Leki korral vabastage seade rõhu alt. Pingutage ühendusi. Teostage uuesti punktid 1.—5. <b>Käivitusest</b>. Kui lekid puuduvad, jätkake punktiga 6.</p>	<p>6 Asetage sifoontoru värvianumasse.</p>	<p>7 Pihustage uuesti pesemisanumasse, kuni algab värvi pihustamine. Tõstke värvipüstol värvianumasse ja pihustage värvi 20 sekundi jooksul. Blokeerige värvipüstol kaitselingi abil. Pange kokku otsik ja otsiku kaitse (lk 9).</p>
<p>5 Turiet pistoli pret iezemētu metāla spaini skalošanai. Ieslēdziet pistoli un palieliniet šķidrumsa spiedienu līdz 1/2. Skalojiet 1 minūti.</p>	<p>Apskatieties, vai nav noplūdes. Neapturiet noplūdes ar roku vai lupatu! Ja gadās noplūde, izdāriet spiediena atbrīvošanu. Pievelciet stiprinājumus. Izdāriet <b>Salikšanas</b> 1. - 5. Ja noplūdes nav, pārejiet pie 6.</p>	<p>6 Ievietojiet sifona cauruli krāsas spainī.</p>	<p>7 Ieslēdziet pistoli atkal skalošanas spainī, līdz parādās krāsa. Pārvietojiet pistoli pie krāsas spainī un darbiniet 20 sekundes. Uzstādiet pistoles aizsargu. Samontējiet uzgali un aizsargu, 9. lpp.</p>

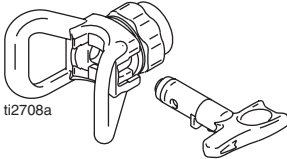
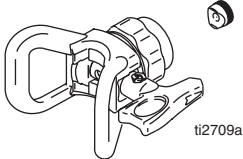
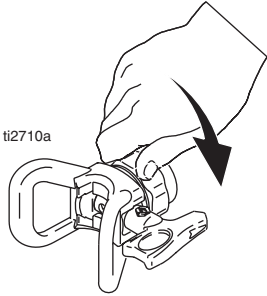
			
<p>1 Kiinnitä kääntösuutin.</p>	<p>2 Kiinnitä metallitiiviste ja OneSeal-tiiviste paikalleen.</p>	<p>3 Kierrä asennelma ruiskuun. Kiristä.</p>	
<p>1 Sätt i SwitchTip.</p>	<p>2 Sätt i metalltätningen och OneSeal.</p>	<p>3 Skruva på enheten på pistolen. Dra åt.</p>	
<p>1 Sæt SwitchTip-dysen på.</p>	<p>2 Indsæt metalpakningen og OneSeal-pakningen.</p>	<p>3 Skru samlingen på pistolen. Tilspænd.</p>	
<p>1 Sett inn SwitchTip dysen.</p>	<p>2 Sett inn metalletningen og OneSeal tetningen.</p>	<p>3 Skru enheten på pistolen. Trekk til.</p>	
<p>1 Paigaldage lülitusotsik.</p>	<p>2 Paigaldage metalltihend ja OneSeal-tihend.</p>	<p>3 Kruvige sõlm püstolile. Pingutage.</p>	
<p>1 Ielieciet SwitchTip.</p>	<p>2 Ielieciet metāla aizslēgu un OneSeal.</p>	<p>3 Pieskrūvējiet iekārtas mezglu pistolei. Pievelciet.</p>	

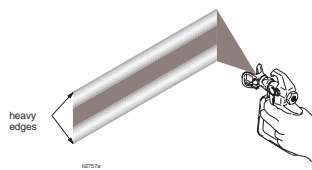
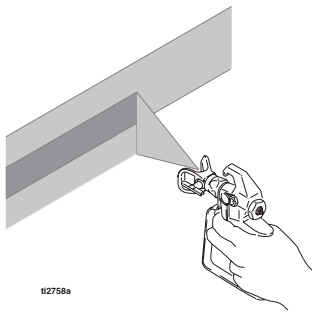
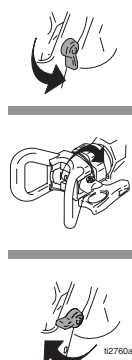
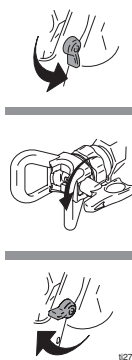
			
<p><b>Ruiskutus</b></p> <p>1 Ruiskuta testikuvio. Säädä painetta, jotta paksut reunat häviävät. Käytä pienempää suutinta, jos paineensäätö ei poista paksuja reunoja.</p> <p>2 Pidä pistoolia kohtisuorassa 25–30 cm:n päässä maalattavasta pinnasta. Ruiskuta edestakaisin. Ruiskuta 50 % edellisen kerroksen päälle. Painaa liipaisinta ennen liikuttamista ja vapauta liipaisin, kun liike on pysähtynyt.</p>		<p><b>Tukoksen selvitys</b></p> <p>1 Vapauta liipaisin ja kytke liipaisimen varmistus päälle. Kierrä kääntösuutinta. Ota liipaisimen varmistus pois. Painaa liipaisinta tukoksen poistamiseksi. Älä koskaan suuntaa pistoolia käteesi tai riepuun!</p> <p>2 Kytke liipaisimen varmistus päälle. Käännä SwitchTip-kääntösuutin takaisin alkuperäiseen asentoonsa. Poista liipaisimen varmistus ja jatka ruiskuttamista.</p>	
<p><b>Spruta</b></p> <p>1 Spruta ett testmönster. Justera trycket saktat så att tjocka kanter försvinner. använd ett mindre munstycke om tryckjustering inte räcker för att få bort de tjocka kanterna.</p> <p>2 Håll pistolen vinkelrätt 25 - 30 cm från ytan. Spruta fram och tillbaka. Överlappa med 50%. Tryck in avtryckaren före rörelsen och släpp efter rörelsen.</p>		<p><b>Rensa</b></p> <p>1 Släpp avtryckaren, lås spärren. Vrid SwitchTip. Frigör avtryckarspärren och aktivera pistolen så att proppen försvinner. Rikta aldrig pistolen mot handen eller i en trasa!</p> <p>2 Lås avtryckarspärren, vrid tillbaka SwitchTip, frigör avtryckarspärren och fortsätt sprutningen.</p>	
<p><b>Sprøjt</b></p> <p>1 Foretag en sprøjetest. Juster trykket for at undgå svære kanter. Anvend en mindre dysestørrelse, hvis trykjusteringen ikke fjerner svære kanter.</p> <p>2 Hold pistolen vinkelret på overfladen i 25-30 cm afstand. Sprøjt frem og tilbage. Overlap med 50 %. Aktivér pistolen, før bevægelsen påbegyndes, og deaktivér den, når bevægelsen er ophørt.</p>		<p><b>Fjernelse af tilstopning</b></p> <p>1 Slip aftrækkeren, og sæt sikringen i stillingen ON. Drej SwitchTip-vendedysen. Sæt sikringen i stillingen OFF. Aktivér pistolen for at fjerne eventuelle tilstopninger. Ret aldrig pistolen mod din hånd eller mod en klud!</p> <p>2 Sæt sikringslåsen i stillingen ON. Sæt SwitchTip-vendedysen tilbage i den oprindelige stilling. Sæt sikringen i stillingen OFF, og fortsæt sprøjtearbejdet.</p>	
<p><b>Sprøyting</b></p> <p>1 Sprøyt et testbilde. Reguler trykket for å fjerne tykke kanter. Bruk en dyse med mindre dimensjon hvis de tykke kantene ikke kan fjernes ved å regulere trykket.</p> <p>2 Hold pistolen loddrett med 25-30 cm avstand fra flaten. Sprøyt frem og tilbake. Overlapp med 50%. Trekk inn avtrekkeren før bevegelsen og slipp den etter bevegelsen.</p>		<p><b>Rensning av dyse</b></p> <p>1 Slipp avtrekkeren og sett PÅ avtrekkersikringen. Drei SwitchTip dysen. Ta AV avtrekkersikringen. Trekk inn avtrekkeren for å rense dysen. Pistolen må aldri rettes mot hånden eller mot ei fille!</p> <p>2 Sett PÅ avtrekkersikringen, sett SwitchTip dysen tilbake i originalstillingen. Ta AV avtrekkersikringen og fortsett sprøytingen.</p>	
<p><b>Pihustage</b></p> <p>1 Teostage proovivärvimine. Reguleerige rõhk nii, et puuduks järsk üleminek värvitud alalt värvimata alale. Kasutage väiksemaid otsikuid, kui rõhu reguleerimisega ei õnnestu kõrvaldada järke üleminekuid.</p> <p>2 Hoidke värvipüstolit värvitava pinnaga risti ning sellest 25—30 cm kaugusel. Pihustage värvipüstolit edasi-tagasi liigutades. Värvige 50%-se ülekattega. Alustage pihustamist enne püstoli suunamist värvitavale pinnale ja lõpetage pihustamine pärast püstoli eemaldamist värvitavalt pinnalt.</p>		<p><b>Puhastage ummistus</b></p> <p>1 Vabastage päästik, blokeerige värvipüstol kaitselingi abil. Pöörake lülitisotsikut. Vabastage kaitselink (OFF). Vajutage päästikule, et kõrvaldada ummistus. Ärge kunagi pöörake värvipüstolit käte või rõivaste suunas!</p> <p>2 Blokeerige värvipüstol. Pöörake lülitisotsik esialgsesse asendisse. Vabastage kaitselink (OFF) ja jätkake pihustamist.</p>	
<p><b>Izsmidzināšana</b></p> <p>1 Izsmidziniet testa paraugu. Noregulējiet spiedienu, lai novērstu sabiezējumus gar malām. Izmantojiet mazāku uzgaļa izmēru, ja ar spiedienu regulēšanu nevar novērst malu sabiezējumus.</p> <p>2 Turiet pistoli perpendikulāri, 10-12 collas no virsmas. Smidziniet turp un atpakaļ. Pārklājiet par 50%. Iedarbiniet pistoli pirms kustības un atlaidiet pēc kustības.</p>		<p><b>Aizsērējumu tīrīšana</b></p> <p>1 Atlaidiet trigeri, uzstādiet aizsargu. Pagrieziet SwitchTip. Atbrīvojiet aizsargu. Iedarbiniet pistoli, lai iztīrītu aizsērējumus. Nekad nevērsiet pistoli pret savu roku vai pret lupatu!</p> <p>2 Uzstādiet aizsargu. Pagrieziet SwitchTip sākotnējā stāvoklī. Atbrīvojiet aizsargu un turpiniet izsmidzināšanu.</p>	

## Digitaaline seurantajärjestelmä / Digitalt kontrollsystem / Digitalt springssystem (DTS) / Digitalt springssystem / Digitaalne jälgimissüsteem / Digitaal sekošanas sistēma

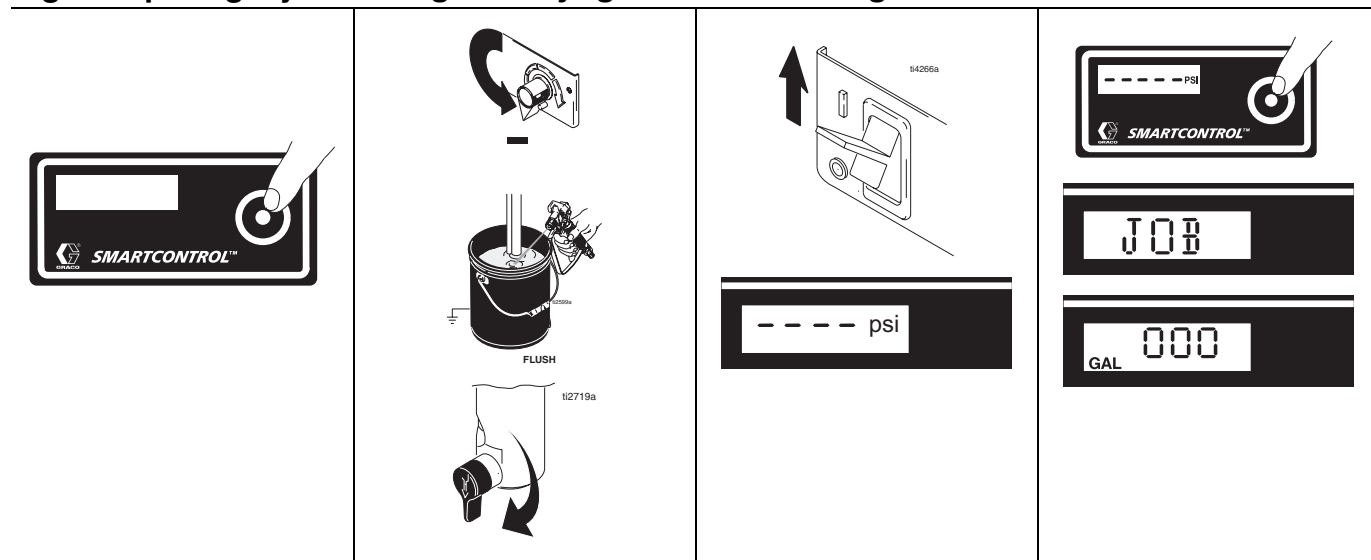

### Toimintojen päävalikko

<p>Lyhyt painallus vie seuraavaan näyttöön. Pitkä painallus (5 s) vaihtaa yksiköitä tai nolaa tiedot.</p>	<p>1 Käännä paine alimmalle asetukselle. Paina liipaisinta paineen vapauttamiseksi. Käännä esitäyttöventiili alaspäin.</p>	<p>2 Kytke virta päälle. Painenäyttö tulee esiin. Viivoja näkyy, jos paine on alle 200 psi (14 bar, 1,4 MPa).</p>	<p>3 Paina kerran DTS-painiketta päästäksesi työvaiheen litriin. <b>Huomautus: TYÖVAIHE</b> näkyy hetken ja sen jälkeen 1 000 psi:ssä (70 bar, 7 MPa) ruiskutettujen litrojen määrä.</p>
---	--	---	--

### Drift - huvudmeny

<p>En kort tryckning flyttar till nästa bild. Håller man inne knappen (fem sekunder) ändras enhet eller återställs data.</p>	<p>1 Vrid trycket till lägsta inställningen. Aktivera pistolen för att fjerne trycket. Vrid ner luftningskranen.</p>	<p>2 Slå på strömmen. Trycket visas. Streck visas om trycket är lägre än 14 bar, 1,4 MPa.</p>	<p>3 Tryck helt kort på DTS-knappen för att komma till Sprutade liter x 10 för jobbet. <b>Anm:</b> JOB visas helt kort och sedan antalet liter sprutade med tryck över 70 bar, 7 MPa.</p>
--	--	---	---

### Betjening – hovedmenu

<p>Tryk kortvarigt for at gå til næste display. Hold knappen nede i fem sekunder for at ændre værdier eller nulstille data.</p>	<p>1 Drej trykreguleringsknappen til den laveste indstilling. Aktivér pistolen for at fjerne trycket. Drej spædeventilen nedad.</p>	<p>2 Tænd for strømmen. Trykdisplayet vises. Der vises streger på displayet, når trycket er mindre end 200 psi (14 bar, 1,4 MPa).</p>	<p>3 Tryk hurtigt på DTS-knappen for at gå til forbrugstælleren (Job Gallons) (eller liter x 10). <b>Bemærk:</b> JOB viser kortvarigt, efterfulgt af antal sprøjtede gallons over 1.000 psi (70 bar, 7 MPa).</p>
---	---	---	--

### Betjening - Hovedmeny

<p>Med et raskt trykk kommer du til neste display. Trykk og hold (5 sekunder) for å endre enhetene og nullstille dataene.</p>	<p>1 Skru ned trycket til laveste innstilling. Trekk inn avtrekkeren for å avlaste trycket. Skru ned returventilen.</p>	<p>2 Slå PÅ strømmen. Trykdisplayet vises. Det viser tankestreker når trycket er under 200 psi (14 bar, 1,4 MPa).</p>	<p>3 Gi DTS-knappen et kort trykk for å gå frem til Job Gallon (eller liter x 10). <b>Obs:</b> JOB vises en kort stund, og deretter vises antall gallons sprøytet over 1000 psi (70 bar, 7 MPa).</p>
---	---	---	--



### Töö peamenüüga

<p>Lühike vajutus toob ette järgmise kuva. Ühikute muutmiseks või andmete nullimiseks hoidke lülitit 5 sekundi jooksul allavajutatuna.</p>	<p>1 Pöörake rõhu reguleerimisnupp kõige madalamale rõhule. Pöörake peaventiili alla.</p>	<p>2 Lülitage toide sisse. Kuvatakse rõhu näidikut. Kui rõhk on alla 14 baari (1,4 MPa, 200 psi), kuvatakse punktiiri.</p>	<p>3 Vajutage hetkeks DTS nuppu, et liikuda mahumõõduühikutele: JOB Gallons (või Liters x 10). <b>Märkus:</b> : JOB kuvatakse hetkeks; siis kuvatakse gallonite arv, mis pihustatakse rõhul üle 70 baari (7 MPa, 1000 psi).</p>
--	---	--	---

### Galvenā darbības izvēlne

<p>Īsa nospiešana parāda nākamo displeju. Nospiešana un pieturēšana (5 sekundes) no maina vienības vai atiestata datus.</p>	<p>1 Uzstādiēt spiedienu zemākajā stāvoklī. Iedarbiniet pistoli, lai izlaistu spiedienu. Pagrieziet galveno vārstu uz leju.</p>	<p>2 Ieslēdziet slēdzi. Parādās spiediena displejs. Ja spiediens ir mazāks nekā 200 psi (14 bar, 1,4 MPa), parādās svītras.</p>	<p>3 Īsi nospiediet DTS taustiņu, lai pārslēgtu uz darba galoniem (vai litriem x 10). <b>Piezīme:</b> Īsu brīdi parādās JOB, pēc tam parādās galonu skaits, kas izsmidzināts virs 1000 psi (70 bar, 7 MPa).</p>
---	---	---	---

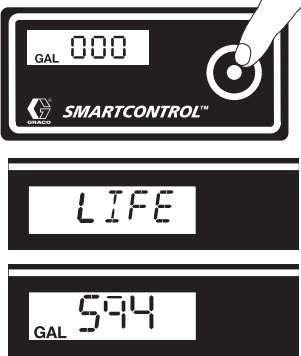
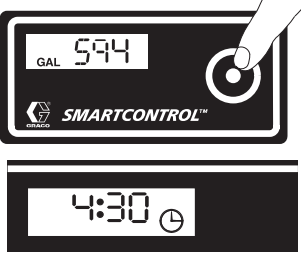
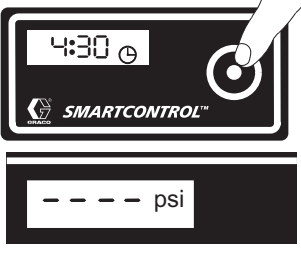

			
<p><b>Toimintojen päävalikko</b></p>			
<p>4 Pidä painiketta alhaalla, jolloin lukema nolautuu, tai paina DTS-painiketta kerran päästäk- sesi koko käyttöajan litroiin. <b>Huomautus: KÄYTTÖAIKA</b> näkyy hetken ja sen jälkeen 1 000 psi:ssä (70 bar, 7 MPa) ruiskutettujen litrojen määrä.</p>	<p>5 Paina DTS-painiketta kerran siirtyäksesi AutoClean-ajastintoi- mintaan (käyttöohje 309955). <b>Huomautus:</b> Jos pumpu käynnistetään ajastintilassa, ajastin laskee nolaa ja sulkee sitten pumpun. Käytä vain huhteluun.</p>	<p>6 Paina DTS-painiketta kerran palataksesi paineen arvoon.</p>	<p>7 Kun <b>W-DOG</b> on asennossa <b>ON</b>, pumpu pysähtyy ja näytössä näkyy <b>EMPTY</b> (tyhjä) silloin, kun maaliastia on tyhjä. Käännä paineensäätö alimpaan asentoon ja käynnistä uudelleen.</p>
<p><b>Drift - huvudmeny</b></p>			
<p>4 Tryck in och håll inne för att åter- ställa till noll eller tryck helt kort på DTS-knappen för att komma till Totalt sprutade liter x 10. <b>Anm: LIFE</b> visas helt kort och sedan antalet liter sprutade med tryck över 70 bar, 7 MPa.</p>	<p>5 Tryck helt kort på DTS-knappen för att komma till automatisk rengö- ringstimer (handbok 309955). <b>Anm:</b> Om pumpen startats i timerläge räknar timern ner till noll och stänger av pumpen. Använd funktionen enbart för rensplöning.</p>	<p>6 Tryck helt kort på DTS-knappen för att återgå till Tryck.</p>	<p>7 <b>W-DOG</b> är <b>ON</b>, stannar pum,pen och <b>EMPTY</b> visas när färgkärlet är tomt. Återstarta genom att vrida ner tryckregleringen till lägsta möjliga.</p>
<p><b>Betjening – hovedmenu</b></p>			
<p>4 Tryk på knappen, og hold den ned for at foretage nulstilling, eller tryk hurtigt på DTS-knappen for at gå til levetidsforbrug (Lifetime Gallons) (eller liter x 10). <b>Bemærk: LIFE</b> viser kortvarigt, efterfulgt af antal sprøjtede gallons over 1.000 psi (70 bar, 7 MPa).</p>	<p>5 Tryk hurtigt på DTS-knappen for at gå til AutoClean Timer (vejledning 309955). <b>Bemærk:</b> Hvis pumpen aktiveres i timerindstillingen, tæller timeren ned til nul og slukker derefter for pumpen. Kun beregnet til gennemskyllning.</p>	<p>6 Tryk hurtigt på DTS-knappen for at gå tilbage til Pressure.</p>	<p>7 Når <b>W-DOG</b> står til <b>ON</b>, stopper pumpen, og <b>EMPTY</b> vises, når malerspanden er tom. Indstil trykreguleringsknappen til det lavest mulige tryk for at genstarte.</p>
<p><b>Betjening - Hovedmeny</b></p>			
<p>4 Trykk og hold for å nullstille, eller gi DTS-knappen et kort trykk for å gå frem til Lifetime Gallons (eller liter x 10). <b>Obs: LIFE</b> vises en kort stund, og deretter vises antall gallons sprøytet over 1000 psi (70 bar, 7 MPa)</p>	<p>5 Gi DTS-knappen et kort trykk for å gå til AutoClean tids- innstillingen (håndbok 309955). <b>Obs:</b> Hvis pumpen startes med tidsinnstillingen på, vil tidsinnstillingen gå nedover til null og slå AV pumpen.  Dette skal bare brukes for å skylle.</p>	<p>6 Gi DTS-knappen et kort trykk for å gå tilbake til Pressure (trykk).</p>	<p>7 <b>W-DOG</b> står <b>PÅ</b>, pumpen stanser og displayet viser <b>EMPTY</b> (tomt) når malings- spannet er tomt. Drei trykk- reguleringen helt ned for å starte igjen.</p>
<p><b>Töö peamenüüga</b></p>			
<p>4 Nullimiseks hoidke allavajuta- tuna või vajutage korraks DTS nupp, et liikuda galloni töökestuse menüüsse Lifetime Gallons (või Liters x 10). <b>Märkus: LIFE</b> kuvatakse hetkeks, siis kuvatakse gallonite arv, mis pihustatakse rõhul üle 70 baari (7 MPa, 1000 psi).</p>	<p>5 Vajutage hetkeks DTS nuppu, et liikuda automaatse puhastusrežiimi taimer menüüsse (AutoClean Timer) (Juhend 309955). <b>Märkus:</b> Kui pump käivitub taimer režiimis, siis hakkab taimer aega maha lugema ja lülitab nulli juures pumba välja. Kasutage ainult loputamisel.</p>	<p>6 Rõhu kuvarežiimi tagasi- pöördumiseks vajutage korraks DTS nuppu.</p>	<p>7 Kui <b>W-DOG</b> on <b>ON</b>, siis pump seiskub ja kuvatakse <b>EMPTY</b> kui värviamber on tühi. Pöörake rõhu reguleerimisnupp nullimiseks kõige madalamale rõhule.</p>
<p><b>Galvenā darbības izvēlne</b></p>			
<p>4 Nospiediet un pieturiet, lai atiestatītu uz nulli, vai īsi nospiediet DTS taustiņu, lai pārietu uz ekspluatācijas laika galoniem (vai litriem x 10). <b>Piezīme:</b> Īsu brīdi parādās <b>LIFE</b>, pēc tam parādās galonu skaits, kas izsmidzināts virs 1000 psi (70 bar, 7 MPa).</p>	<p>5 Īsi nospiediet DTS taustiņu, lai pārlēgtu uz automātiskās tīrīšanas taimera darbību (rokasgrāmata 309955) <b>Piezīme:</b> Ja sūknis tiek iedarbināts taimera režīmā, tad taimeris skaita uz leju līdz nullei un IZSLĒDZ sūkni. Izmantojiet tikai skalošanai.</p>	<p>6 Īsi nospiediet DTS taustiņu, lai atgrieztos pie spiediena.</p>	<p>7 Ja <b>W-DOG</b> ir <b>ON</b>, sūknis apstājas un parādās <b>EMPTY</b>, kad krāsas spainis ir tukšs. Lai restartētu, pagrieziet spiediena regulatoru uz mazāko stāvokli.</p>

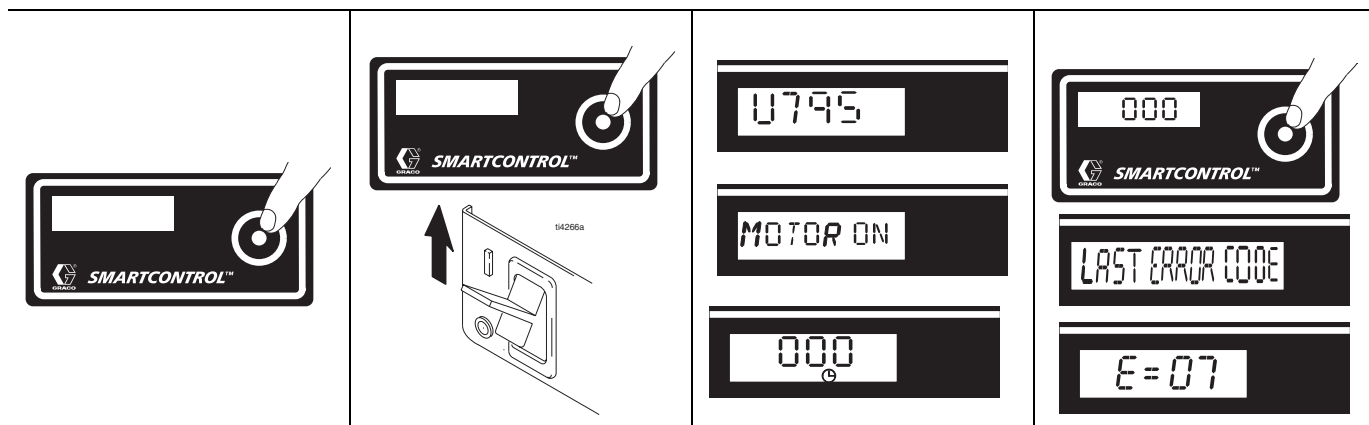

### Apuvalikko

1	Noudata <b>paineenalan-nustoimien</b> vaiheita 1–4, jos niitä ei ole jo tehty.	2	Paina DTS-painiketta ja kytke pumpun virtakytkin päälle.	3	Malli (esim. <b>U795</b> ) ja <b>MOTOR ON</b> (moottori päällä) vierittyvät ohi ja esiin tulee moottorin kokonaiskäyttöaikatunnit.	4	Paina lyhyesti DTS-painiketta. <b>LAST ERROR CODE</b> (viimeisin virhekoodi) vierit-tyy ohi ja viimeisin virhekoodi näkyy. Esim. <b>E=07</b> . (käyttöohje 309941).
---	--	---	--	---	--	---	---

### Andra menyn

1	Utför stegen 1 – 4 i <b>Anvisningar för tryck-avlastning</b> , om detta inte redan gjorts.	2	Tryck in DTS-knappen och slå samtidigt på ström-brytaren.	3	Modellbeteckningen (t.ex. <b>U795</b> ) och <b>MOTOR ON</b> bläddras förbi och sedan visas tital motordrifttid.	4	Tryck helt kort på DTS-knappen. <b>LAST ERROR CODE</b> bläddras förbi och senaste felkoden visas, t.ex. <b>E=07</b> . (Handbok 309941).
---	--	---	---	---	---	---	---

### Undermenu

1	Foretag <b>Trykkaflastning</b> som beskrevet i trin 1-4, hvis det ikke allerede er udført.	2	Tryk på DTS-knappen, og tænd for afbryderkontakten.	3	Først vises modelnummeret (f.eks. <b>U795</b> ), efterfulgt af <b>MOTOR ON</b> , og derefter vises det samlede antal driftstimer.	4	Tryk hurtigt på DTS-knappen. <b>LAST ERROR CODE</b> ruller forbi, og den seneste fejlkode vises, f.eks. <b>E=07</b> (vejledning 309941).
---	--	---	---	---	---	---	--

### Undermeny

1	Utfør <b>Trykkavlastning</b> , trinn 1 - 4 hvis det ikke allerede er blitt gjort.	2	Trykk inn DTS-knappen og slå på/av-bryteren PÅ.	3	Modellen (f.eks. <b>U795</b> ) og <b>MOTOR ON</b> (motor på) ruller forbi og deretter vises motorens totale arbeidstimer.	4	Gi DTS-knappen et kort trykk. <b>LAST ERROR CODE</b> (siste feilkode) ruller forbi og den siste feilkoden vises; f.eks., <b>E=07</b> . (håndbok 309941).
---	---	---	---	---	---	---	--

### Alammenüü

1	Rõhu <b>vabastamiseks</b> , teostage sammud 1 — 4, kui need pole juba varem tehtud.	2	Hoidke DTS nuppu alla-vajutatuna ja lülitage samal ajal Sisse/Välja (ON/OFF) lüliti asendisse ON.	3	Mööda keritakse mudeli number (nt <b>U795</b> ) ja <b>MOTOR ON</b> ning seejärel kuvatakse summaarne mootori töötundide arv.	4	Vajutage hetkeks DTS nuppu. Mööda keritakse <b>LAST ERROR CODE</b> ja kuvatakse viimase vea kood, nt <b>E=07</b> . (Juhend 309941).
---	---	---	---	---	--	---	---

### Apakšizvēlne

1	Izdariet <b>spiediena atlaišanas</b> soļus 1 — 4, ja tie nav jau izdarīti.	2	Nospiediet DTS taustiņu un ieslēdziet strāvas slēdzi stāvoklī ON.	3	Uz displeja noslīd modelis (piem., <b>U795</b> ) un <b>MOTOR ON</b> un parādās kopējais motora darba stundu skaits.	4	Īsi nospiediet DTS taustiņu. Noslīd uzraksts <b>LAST ERROR CODE</b> un parādās pēdējās kļūdas kods, piem., <b>E=07</b> . (Rokasgrāmata 309941).
---	--	---	---	---	---	---	---

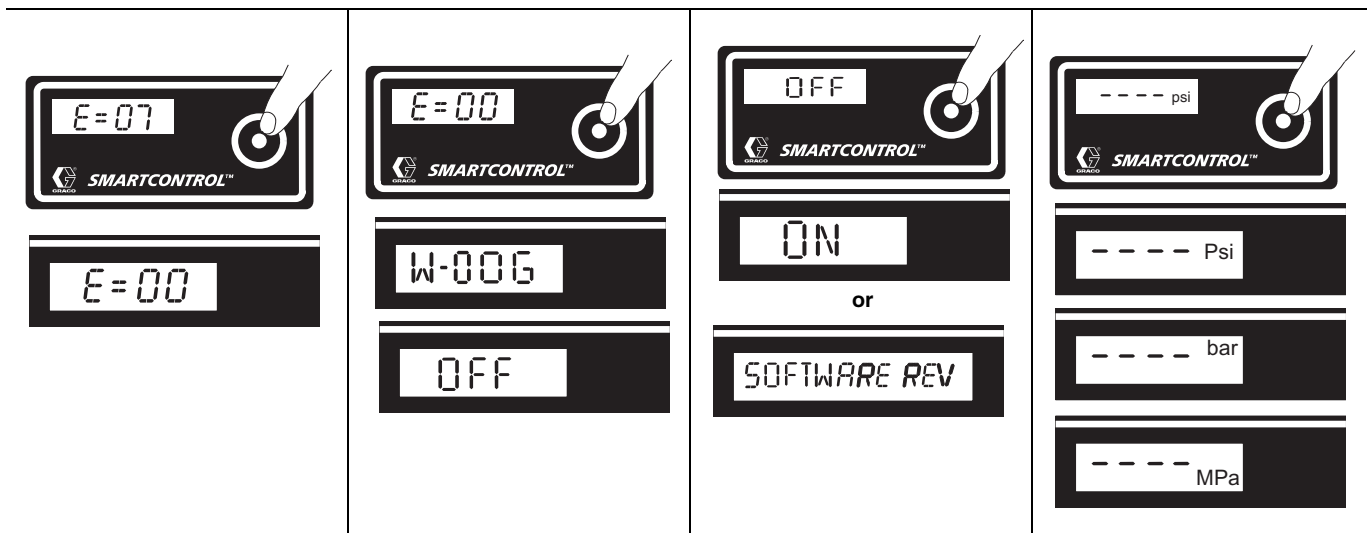

<b>Apuvalikko</b>			<b>Muuta näyttöyksiköt:</b>
5	Vaihda virhekoodi nollaan pitämällä DTS-painiketta painettuna.	6	Paina lyhyesti DTS-painiketta. <b>W-DOG</b> vierittyy ohi ja näytössä näkyy <b>OFF</b> . <b>OFF</b> on oletusasetus. Kytke <b>W-DOG</b> -ominaisuus asentoon <b>ON</b> siirtymällä vaiheeseen 7.
7	Kytke <b>W-DOG</b> -ominaisuus päälle painamalla DTS-painiketta ja pitämällä sitä alhaalla. tai <b>Siirry kohtaan SOFTWARE REV</b> painamalla painiketta lyhyesti.	Vaihda paineyksiköt ( <b>psi, bar, MPa</b> ) halutuiksi painamalla DTS-painiketta ja pitämällä sitä alhaalla 8 sekunnin ajan. Bar- tai Mpa-arvon valinta vaihtaa gallonat litroiksi x 10.	
<b>Andra menyn</b>			<b>Ändra mättenheter:</b>
5	Tryck in och håll inne DTS-knappen för att nollställa felkoden	6	Tryck helt kort på DTS-knappen. <b>W-DOG</b> bläddras förbi och <b>OFF</b> visas. <b>OFF</b> är standardvärde. Gå till steg 7 för att sätta <b>W-DOG</b> -funktionen till <b>ON</b> .
7	Tryck in och håll inne DTS-knappen för att sätta på <b>W-DOG</b> -funktionen eller <b>Tryck helt kort för att komma till SOFTWARE REV</b>	Tryck in och håll inne DTS-knappen i 8 sekunder för att byta till önskad tryckenhet ( <b>psi, bar, MPa</b> ). Väljer man bar eller MPa ändras gallons till liter x 10.	
<b>Undermenu</b>			<b>Skift displayenheder:</b>
5	Tryk på DTS-knappen, og hold den nede for at nulstille fejlkoden til nul.	6	Tryk hurtigt på DTS-knappen. <b>W-DOG</b> ruller forbi, og <b>OFF</b> vises. <b>OFF</b> er standardindstillingen. Forsæt med trin 7 for at sætte <b>W-DOG</b> -funktionen til <b>ON</b> .
7	Tryk på DTS-knappen, og hold den nede for at sætte <b>W-DOG</b> -funktionen til <b>ON</b> . eller <b>Tryk hurtigt for at gå til SOFTWARE REV.</b>	Tryk på DTS-knappen, og hold den nede (8 sekunder) for at vælge den ønskede trykkenhed ( <b>psi, bar, MPa</b> ). Når der vælges bar eller MPa, skifter displayet fra gallons til liter x 10.	
<b>Undermeny</b>			<b>Endring av måleenheter:</b>
5	Trykk og hold DTS-knappen for å nullstille feilkoden.	6	Gi DTS-knappen et kort trykk. <b>W-DOG</b> ruller forbi og <b>OFF</b> (av) vises. <b>OFF</b> er standardinnstillingen. For å slå <b>PÅ</b> , <b>W-DOG</b> funksjonen, gå til trinn 7.
7	Trykk og hold DTS-knappen for å slå <b>PÅ</b> <b>W-DOG</b> funksjonen eller <b>Gi et kort trykk for å flytte til SOFTWARE REV</b>	Trykk og hold DTS-knappen nede i 8 sekunder for å endre trykkenhetene ( <b>psi, bar, MPa</b> ) til ønskede enheter Valget av bar eller MPa forandrer gallons til liter x 10.	
<b>Alammenüü</b>			<b>Vahetage näidiku mõõtühikuid:</b>
5	Veakoodi nullimiseks hoidke DTS nappu allavajutatuna.	6	Vajutage hetkeks DTS nappu. The <b>W-DOG</b> keritakse mööda ja kuvatakse <b>OFF</b> . Vaikimisi kuvatakse <b>OFF</b> . <b>W-DOG</b> funktsiooni lülitamiseks <b>ON</b> , minge punkti 7 juurde.
7	<b>W-DOG</b> sisselülitamiseks hoidke DTS nappu allavajutatuna või <b>SOFTWARE REV</b> kuvasse liikumiseks vajutage korraks	Vajutage ja hoidke (8 sekundit) DTS nappu, et valida soovitud rõhumõõtühik ( <b>psi, baar, MPa</b> ). Baaride või MPa-de valik muudab gallonitest liitriteks x 10.	
<b>Apakšizvēlne</b>			<b>Nomainīt displeja vienības:</b>
5	Nospiediet un pieturiet DTS taustiņu, lai notīrītu kļūdas kodu uz nulli.	6	Īsi nospiediet DTS taustiņu. Uz displeja nosīd uzraksts <b>W-DOG</b> un parādās <b>OFF</b> . <b>OFF</b> ir pēc noklusējuma. Lai <b>W-DOG</b> funkciju ieslēgtu <b>ON</b> , pārejiet pie 7. soļa.
7	Nospiediet un pieturiet DTS taustiņu to turn <b>W-DOG</b> feature ON vai <b>Īsi nospiediet to move to SOFTWARE REV</b>	Nospiediet un pieturiet DTS taustiņu 8 sekundes, lai pārslēgtu uz vēlamo spiediena vienību ( <b>psi, bar, MPa</b> ). Izvēloties bar vai Mpa, galoni izmainās uz litriem x 10.	

## Puhdistus / Rengöring / Rengöring / Rengjøring / Puhastamine / Tirišana

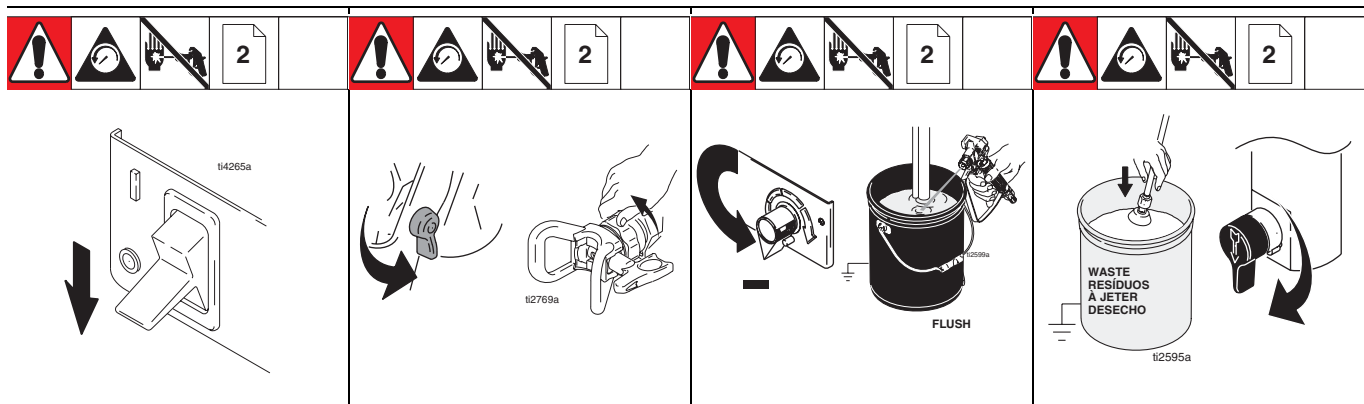

### Paineenpoisto

- |   |  |   |  |   |  |   |   |
|---|--|---|--|---|--|---|---|
| 1 | Kytke virta asentoon <b>OFF</b> . Odota 7 sekunnin ajan, kunnes virta häviää kokonaan. | 2 | Lukitse pistoolin laukaisusuoja. Irrota suojuja ja SwitchTip-kääntösuutin. | 3 | Käännä paine alimmalle asetukselle. Paina liipaisinta paineen vapauttamiseksi. | 4 | Aseta tyhjennysputki astiaan. Käännä esitäyttöventtiili alas. |
|---|--|---|--|---|--|---|---|

### Tryckavlastning

- |   |  |   |   |   |  |   |   |
|---|--|---|---|---|--|---|---|
| 1 | Stäng av strömmen. Vänta 7 sekunder så att spänningen försvinner | 2 | Lås säkerhetsspärren på pistolen. Ta bort munstycksskydd och SwitchTip. | 3 | Vrid trycket till lägsta inställningen. Aktivera pistolen så att trycket avlastas. | 4 | Sätt ner dräneringsröret i ett kärl. Ställ luftningskranen nedåt. |
|---|--|---|---|---|--|---|---|

### Trykkaflastning

- |   |  |   |  |   |  |   |  |
|---|--|---|--|---|--|---|--|
| 1 | Sluk for strømmen. Vent i syv sekunder, indtil al strøm er bortledt. | 2 | Aktivér pistolens aftrækkersikring. Afmonter dyseholderen og SwitchTip-vendedysen. | 3 | Drej trykreguleringsknappen til den laveste indstilling. Aktivér pistolen for at fjerne trykket. | 4 | Anbring aftapningsslangen i spanden. Drej spædeventilen nedad. |
|---|--|---|--|---|--|---|--|

### Trykkavlastning

- |   |   |   |  |   |  |   |  |
|---|---|---|--|---|--|---|--|
| 1 | Slå <b>AV</b> på/av-bryteren. Vent i 7 sekunder på at strømmen forsvinner helt. | 2 | Sett på avtrekkersikringen. Ta av dyseholderen og SwitchTip dysen. | 3 | Skru ned trykket til laveste innstilling. Trekk inn avtrekkeren for å avlaste trykket. | 4 | Sett tappeslangen i spannet. Drei returventilen ned. |
|---|---|---|--|---|--|---|--|

### Rõhu alt vabastamine



- |   |  |   |   |   |   |   |  |
|---|--|---|---|---|---|---|--|
| 1 | Lülitage toide välja <b>OFF</b> . Oodake energia hajumiseks 7 sekundit | 2 | Lukustage päästik turvaliselt. Eemaldage kaitse ja otsaku lüliti. | 3 | Pöörake rõhu reguleerimisnupp kõige madalamale rõhule. Vajutage päästikule ja vabastage seade rõhu alt. | 4 | Asetage drenaaživoolik anumasse. Pöörake peaventili nupp alla. |
|---|--|---|---|---|---|---|--|

### Spiediena atlaišana

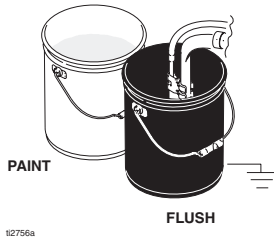
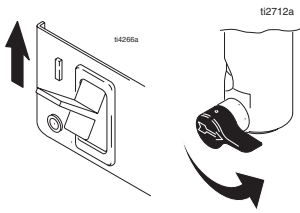
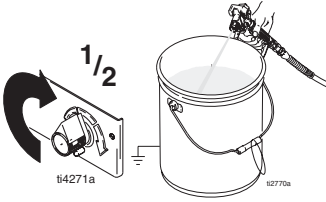
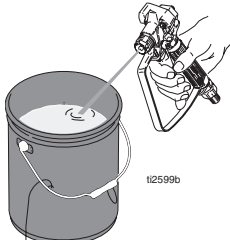
- |   |  |   |   |   |   |   |   |
|---|--|---|---|---|---|---|---|
| 1 | Izslēdziet strāvu <b>OFF</b> . Pagaidiet 7 sekundes, lai strāva izkliedētos. | 2 | Noslēdziet pistoles trigeria drošinātāju. Noņemiet aizsargu un SwitchTip. | 3 | Uzstādiet spiedienu zemākajā stāvoklī. Iedarbiniet pistoli, lai izlaistu spiedienu. | 4 | Ielieciet noplūdes cauruli spainī. Pagrieziet galveno vārstu uz leju. |
|---|--|---|---|---|---|---|---|

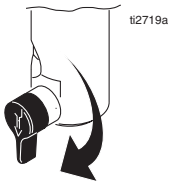
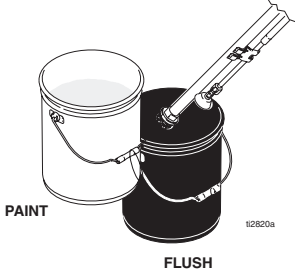
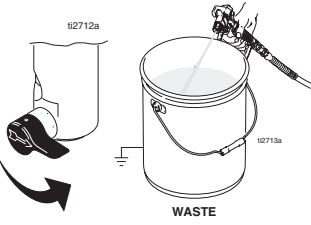
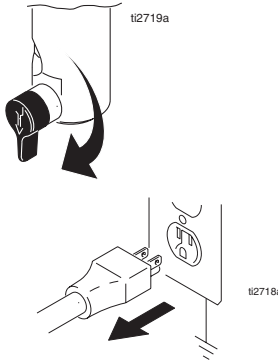
 <p>PAINT FLUSH ti2756a</p>	 <p>ti4266a ti2712a</p>	 <p>1/2 ti4271a ti2770a PAINT</p>	 <p>ti2599b WASTE</p>
<p>5 Irrota lappoputkisarja maalista ja aseta se huuhtelunesteeseen. Käytä vettä vesiliukoisten maalien kanssa ja lakkabensiiniä öljypohjaisten maalien kanssa.</p>	<p>6 Kytke virta. Käännä esitäyttöventtiili vaakasuoraan.</p>	<p>7 Lisää painetta 1/2-arvoon. Pidä pistoolia maaliastiaa vasten. Kytke liipaisimen varmistus pois päältä. Paina liipaisinta ja lisää painetta, kunnes huuhtelunestettä alkaa tulla ulos.</p>	<p>8 Siirrä pistooli jäteastiaan. Pidä pistoolia astiaa vasten. Paina liipaisinta niin, että järjestelmä huuhtoutuu perusteellisesti. Vapauta liipaisin ja kytke liipaisimen varmistus päälle.</p>
<p>5 Ta ur sugröret ur färgen och sätt ner i renspolningsvätskan. Använd vatten för vattenburen färg och lacknafta för oljebaserad färg.</p>	<p>6 Sätt i sladden. Sätt på strömmen. Ställ luftningskranen horisontellt.</p>	<p>7 Öka trycket till hälften. Håll pistolen mot färgkärlet. Frigör avtryckarspärren. Tryck av pistolen tills det kommer renspolningsvätska.</p>	<p>8 Flytta pistolen till renspolningskärlet, håll pistolen mot kärlet och tryck av pistolen så att systemet rensas ordentligt. Släpp avtryckarspärren och sätt avtryckarspärren på ON.</p>
<p>5 Fjern hævertslangen fra malingen, og anbring den i skyllevæsken. Brug vand til vandbaseret maling og mineralsk terpentin til oliebaseeret maling.</p>	<p>6 Tænd for strømmen. Drej spædeventilen til vandret stilling.</p>	<p>7 Forøg trykket til 1/2. Hold pistolen mod malerspanden. Sæt aftrækkersikringen i stillingen OFF. Aktivér pistolen, indtil der kommer skyllevæske ud.</p>	<p>8 Flyt pistolen til affaldsspanden, hold pistolen mod spanden, og aktivér pistolen for at gennemskyll systemet grundigt. Slip aftrækkeren, og sæt aftrækkersikringen i stillingen ON.</p>
<p>5 Ta sugeslangen ut av malingen og plasser det i rengjøringsvæsken. Bruk vann for vannbasert maling og white spirit for oljebasert maling.</p>	<p>6 Slå <b>PÅ</b> på/av-bryteren. Drei returventilen i horisontal stilling.</p>	<p>7 Øk trykket til 1/2. Hold pistolen mot malingsspannet. Ta AV avtrekkersikringen. Trekk inn avtrekkeren helt til rengjøringsvæsken kommer ut.</p>	<p>8 Flytt pistolen over til avfallspannet, hold den mot spannet mens du trekker inn avtrekkeren for å skylle systemet grundig. Slipp avtrekkeren og sett <b>PÅ</b> avtrekkersikringen.</p>
<p>5 Eemaldage sifoontoru seade värvianumast ja asetage pesemisvedeliku anumasse. Kasutage pesemisel vett vee baasil valmistatud värvide jaoks ja lakibensiini õlivärvide jaoks.</p>	<p>6 Lülitage toide <b>sisse</b>. Pöörake peaventiili nupp horisontaalasendisse.</p>	<p>7 Suurendage rõhku 1/2-ni. Suruge püstol vastu värvianumat. Vabastage kaitselink (OFF). Vajutage päästikule, kuni algab pesemisvedeliku pihustamine.</p>	<p>8 Suunake värvipüstol jääkide kogumisanumasse, hoidke püstolit vastu anuma serva, vajutage päästikule ja peske süsteem põhjalikult läbi. Vabastage päästik ja blokeerige värvipüstoli lüliti.</p>
<p>5 Izņemiet sifona cauruļu komplektu no krāsas un ievietojiet skalošanas šķidrumā. Izmantojiet ūdeni ūdenskrāsai un vaišpirtu eļļas krāsai.</p>	<p>6 Ieslēdziet strāvu stāvoklī <b>ON</b>. Pagrieziet galveno vārstu horizontāli.</p>	<p>7 Palieliniet spiedienu līdz 1/2. Turiet pistoli pavērstu pret krāsas spaini. Noņemiet trīgera aizsargu. Ieslēdziet pistoli, līdz parādās skalošanas šķidrums.</p>	<p>8 Pārvietojiet pistoli pie atkritumu spaiņa, turiet pistoli pavērstu pret spaini, iedarbiniet pistoli, lai pilnīgi izskalotu sistēmu. Atļaidiet trīgeri un uzstādiet trīgera aizsargu.</p>

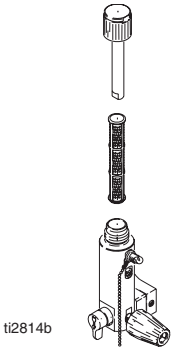
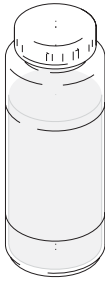
			
<p>9 Käännä esitäyttöventtiili alas ja anna huuhtelunesteen kiertää 15 sekuntia, jotta tyhjennysputki puhdistuu.</p>	<p>10 Nosta lappoputki huuhtelunesteen yläpuolelle ja käytä maaliruiskua 15–30 sekunnin ajan nesteen poistamiseksi.</p>	<p>11 Sulje tyhjennysventtiili. Suuntaa pistooli huuhtelustiaan ja paina liipaisinta, jotta putki tyhjenee nesteestä. Kytke virta <b>POIS</b> päältä (<b>OFF</b>).</p>	<p>12 Avaa esitäyttöventtiili. Avaa ruiskua.</p>
<p>9 Vrid ner luftningskranen och låt renspolningsvätska cirkulera under 15 sekunder så att dräneringsröret rengörs.</p>	<p>10 Lyft upp sugröret ur renspolningsvätskan och kör sprutan under 15 till 30 sekunder så att vätskan töms ur.</p>	<p>11 Stäng luftningskranen. Tryck av pistolen ner i renspolningskärlet så att vätskan trycks ur slangen. <b>Stäng</b> av strömmen.</p>	<p>12 Öppna luftningskranen. Dra ur sladden.</p>
<p>9 Drej spædeventilen nedad, så skyllevæsken kan cirkulere i 15 sekunder og rense aftapningsrøret.</p>	<p>10 Hæv hævertslangen over skyllevæsken, og lad sprøjten køre i 15 til 30 sekunder for at aftappe væsken.</p>	<p>11 Luk aftapningsventilen. Aktivér pistolen ned i skyllespanden for at fjerne væsken fra slangen. <b>Sluk</b> for strømmen.</p>	<p>12 Åbn spædeventilen. Tag stikket til sprøjten ud af stikkontakten.</p>
<p>9 Drei returventilen ned og la skyllevæsken sirkulere i ca. 15 sekunder for å rengjøre tappeslangen.</p>	<p>10 Løft sugeslangen over rengjøringsvæsken og la sprøyten gå i 15 til 30 sekunder for å tømme ut væsken.</p>	<p>11 Steng tappekranen. Rett pistolen ned i skyllespannet og trekk inn avtrekkeren for å tømme slangen for væske. Slå <b>AV</b> på/av-bryteren.</p>	<p>12 Åpne returventilen. Ta el-kabelen ut av strømuttaket.</p>
<p>9 Põõrake peaventiili nupp alla ja laske pesemisvedelikul drenaažitoru puhastamiseks tsirkuleerida 15 sekundi jooksul.</p>	<p>10 Tõstke sifoonitoru pesemisvedeliku kohale ja lülitage pihusti vedeliku väljadreenimiseks 15–30 sekundiks sisse.</p>	<p>11 Sulgege dreenaarventiil. Vedeliku väljutamiseks voolikust pihustage püstoliga pesemisvedeliku anumasse. Lülitage toide <b>OFF</b>.</p>	<p>12 Avage peaventiil. Eemaldage pihusti.</p>
<p>9 Pagrieziet galveno vārstu uz leju un ļaujiet skalošanas šķidrums cirkulēt 15 sekundes, lai iztīrītu aizplūdes cauruli.</p>	<p>10 Paceliet sifona cauruli virs skalošanas šķidrums un darbiniet izsmidzinātāju 15 līdz 30 sekundes, lai aizvadītu šķidrumu.</p>	<p>11 Aizveriet aizplūdes vārstu. Iedarbiniet pistoli skalošanas šķidrums, lai no šļūtenes iztīrītu šķidrumu. Izslēdziet strāvas padevi stāvoklī <b>OFF</b>.</p>	<p>12 Atveriet galveno vārstu. Atslēdziet izsmidzinātāju.</p>

 <p>ti2814b</p>	 <p>Pump Armor ti2895a</p>	 <p>12776a</p>	
<p>13 Irrota suodattimet pistoolista ja ruiskusta, jos sellaisia käytetään. Puhdista ja tarkista. Kiinnitä suodattimet paikoilleen.</p>	<p>14 Varoitus: Jos käytät-huuhdeltuun vettä, huuhtelee uudelleen lakkabensiinillä, öljyllä tai Pump Armorilla ja jätä suojapinnoite ruiskuun. Tämä estää jäätyksen ja korroosion sekä pidentää ruiskun käyttöikä.</p>	<p>15 Pyyhi maaliruisku, letku ja pistooli veteen tai lakkabensiiniin kastetulla rievulla.</p>	
<p>13 Ta bort filtren från pistolen om sådana är installerade. Rengör och inspektera. Montera filtren.</p>	<p>14 Spola igen med lacknafta eller Pump Armor och lämna kvar den skyddande hinnan i sprutan som skydd mot frysning och korrosion om sprutan spolats ren med vatten.</p>	<p>15 Torka av sprutan, slangen och pistolen med en trasa indränkt med vatten eller lacknafta.</p>	
<p>13 Afmonter filtrene fra pistolen og sprøyten (hvis filtrene er monteret). Rens og etterse filtrene, og monter dem igen.</p>	<p>14 Når der skylles med vand, skal der skylles efter med mineralsk terpentin eller Pump Armor for at efterlade et beskyttende lag, der kan forhindre frostskaeder eller korrosion.</p>	<p>15 Tør sprøyte, slange og pistol med en klud, som er vredet op i enten vand eller mineralsk terpentin.</p>	
<p>13 Hvis det er montert filtre på pistolen og sprøyten, skal disse tas av, rengjøres og settes tilbake igjen.</p>	<p>14 Hvis det brukes vann til skyllingen, må sprøyten skylles på nytt med white spirit eller en spesialolje for pumper for å beskytte den mot frostskaeder og korrosjon.</p>	<p>15 Tørk av sprøyten, slangen og pistolen med ei fille dyppet i vann eller white spirit.</p>	
<p>13 Kui värvipüstolisse ja pihustusseadmesse on paigaldatud filtrid, siis eemaldage need. Puhastage ja kontrollige. Paigaldage filtrid tagasi.</p>	<p>14 Kui läbipesu toimus veega, siis teostage uus läbipesu lakibensiini või pumba kaitsevedelikuga, et tekitada süsteemi sisemusse külmumise ja korrosioonivastane kaitsekiht.</p>	<p>15 Pühkige pihustusseadet, voolikut ja värvipüstolit vees või lakibensiinis niisutatud lapiga.</p>	
<p>13 Noņemiet filtrus no pistoles un izsmidzinātāju, ja tie ir uzstādīti. Izīriet un apskatiet. Uzstādiet filtrus.</p>	<p>14 Ja skalojat ar ūdeni, izskalojiet vēlreiz ar vaičspirtu, vai Pump Armor, lai atstātu aizsargkārtiņu pret sasāšanu vai koroziju.</p>	<p>15 Noslaukiet izsmidzinātāju, šūteni un pistoli ar ūdeni vai vaičspirtā samērcētu lupatu.</p>	





## Takuu / Garanti / Garanti / Garanti / Garantii / Garantija

Graco warrants all equipment referenced in this document which is manufactured by Graco and bearing its name to be free from defects in material and workmanship on the date of sale to the original purchaser for use. With the exception of any special, extended, or limited warranty published by Graco, Graco will, for a period of 12 months from the date of sale, repair or replace any part of the equipment determined by Graco to be defective. This warranty applies only when the equipment is installed, operated and maintained in accordance with Graco's written recommendations.

This warranty does not cover, and Graco shall not be liable for general wear and tear, or any malfunction, damage or wear caused by faulty installation, misapplication, abrasion, corrosion, inadequate or improper maintenance, negligence, accident, tampering, or substitution of non-Graco component parts. Nor shall Graco be liable for malfunction, damage or wear caused by the incompatibility of Graco equipment with structures, accessories, equipment or materials not supplied by Graco, or the improper design, manufacture, installation, operation or maintenance of structures, accessories, equipment or materials not supplied by Graco.

This warranty is conditioned upon the prepaid return of the equipment claimed to be defective to an authorized Graco distributor for verification of the claimed defect. If the claimed defect is verified, Graco will repair or replace free of charge any defective parts. The equipment will be returned to the original purchaser transportation prepaid. If inspection of the equipment does not disclose any defect in material or workmanship, repairs will be made at a reasonable charge, which charges may include the costs of parts, labor, and transportation.

**THIS WARRANTY IS EXCLUSIVE, AND IS IN LIEU OF ANY OTHER WARRANTIES, EXPRESS OR IMPLIED, INCLUDING BUT NOT LIMITED TO WARRANTY OF MERCHANTABILITY OR WARRANTY OF FITNESS FOR A PARTICULAR PURPOSE.**

Graco's sole obligation and buyer's sole remedy for any breach of warranty shall be as set forth above. The buyer agrees that no other remedy (including, but not limited to, incidental or consequential damages for lost profits, lost sales, injury to person or property, or any other incidental or consequential loss) shall be available. Any action for breach of warranty must be brought within 1 year of the date of sale.

**GRACO MAKES NO WARRANTY, AND DISCLAIMS ALL IMPLIED WARRANTIES OF MERCHANTABILITY AND FITNESS FOR A PARTICULAR PURPOSE, IN CONNECTION WITH ACCESSORIES, EQUIPMENT, MATERIALS OR COMPONENTS SOLD BUT NOT MANUFACTURED BY GRACO.** These items sold, but not manufactured by Graco (such as electric motors, switches, hose, etc.), are subject to the warranty, if any, of their manufacturer. Graco will provide purchaser with reasonable assistance in making any claim for breach of these warranties.

In no event will Graco be liable for indirect, incidental, special or consequential damages resulting from Graco supplying equipment hereunder, or the furnishing, performance, or use of any products or other goods sold hereto, whether due to a breach of contract, breach of warranty, the negligence of Graco, or otherwise.

### **GRACON SUOMEN ASIAKKAAT**

Osapuolet myöntävät vaatineensa, että nykyinen asiakirja sekä kaikki siihen suoraan tai epäsuorasti liittyvät asiakirjat, tiedotukset ja käynnistettyjen, tiedoksiannettujen tai vireille pantujen oikeustoimien asiakirjat laaditaan englanniksi.

### **FOR GRACO SWEDISH CUSTOMERS**

The Parties acknowledge that they have required that the present document, as well as all documents, notices and legal proceedings entered into, given or instituted pursuant hereto or relating directly or indirectly hereto, be drawn up in English.

### **TIL GRACOS KUNDER I DANMARK**

Parterne anerkender, at de har krævet, at nærværende dokument samt alle dokumenter, varsler og søgsmål, der er tiltrådt, givet eller indledes som følge heraf eller direkte eller indirekte i forbindelse hermed, udfærdiges på engelsk.

### **FOR GRACOS NORSKE KUNDER**

Partene bekrefter at de har bedt om at dette dokumentet så vel som alle andre dokumenter, beskjeder og rettssaker som blir ført, enten som direkte eller indirekte resultat av dette, skal være skrevet på engelsk.

### **GRACO EESTI KLIENTIDELE**

Pooled on kokku leppinud, et käesolev dokument koostatakse inglise keeles ning kõikide käesolevast tulenevate või sellega otseselt või kaudselt seotud dokumentide, teadete ja kohtutoimingute keeleks on inglise keel.

### **GRACO KLIENTIEM LATVIJĀ**

Puses apliecina, ka tās ir pieprasījušas, lai šis dokuments, tāpat kā visi dokumenti, paziņojumi un uzsāktā tiesvedība, kas notiek vai tiek ierosināta saskaņā ar to, vai ir tieši vai netieši saistīta ar to, būtu angļu valodā.

*TO PLACE AN ORDER*, contact your Graco distributor, or call **1-800-690-2894** to identify the nearest distributor.

All written and visual data contained in this document reflects the latest product information available at the time of publication.  
Graco reserves the right to make changes at any time without notice.

This manual contains: Finnish, Swedish, Danish, Norwegian, Estonian, Latvian  
mm 309935

**Graco Headquarters:** Minneapolis

**International Offices:** Belgium, Korea, China, Japan

**GRACO INC. P.O. BOX 1441 MINNEAPOLIS, MN 55440-1441**

<http://www.graco.com>

PRINTED IN U.S.A. 309935 12/2003, Revised 9/2005