



Kit de interfaz web avanzada

332941B

ES

Instrucciones de instalación y configuración para permitir la comunicación entre un PC y diversos dispositivos de Graco, a través de una red Ethernet. Únicamente para uso profesional. No aprobado para uso en atmósferas explosivas o ubicaciones peligrosas.



Instrucciones importantes de seguridad

Lea todas las advertencias e instrucciones de este manual y del manual del sistema. Guarde estas instrucciones.

Kit 15V337, AWI (Interfaz web avanzada)
Kit 15V336, Concentrador de servidor AWI

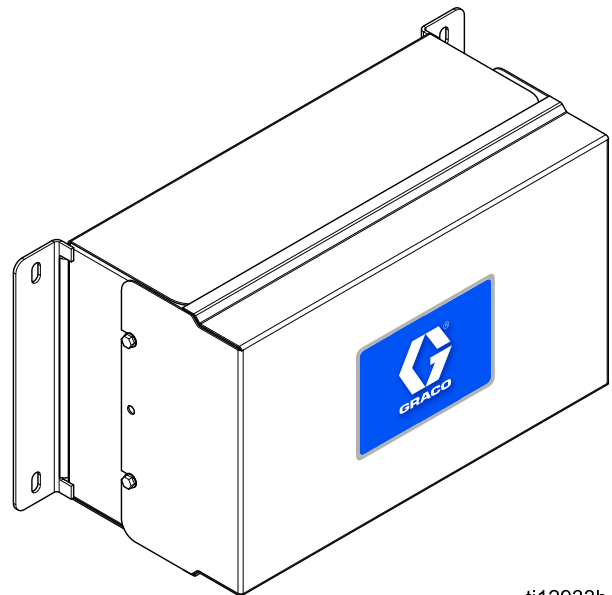

ti12933b

Contents







Manuales relacionados	2	Configuración del sistema	10
Advertencias	3	Inicialización del sistema	10
Instalación.....	5	Recuperación de la contraseña.....	11
Ubicación	5	Pestaña Settings (Ajustes).....	12
Montaje	5	Pestaña Network (Red)	17
Requisitos eléctricos	5	Pestaña Materials (Materiales).....	21
Conexiones	6	Reemplazar placa AWI	22
Configuración del PC	8	Piezas	23
Configurar una dirección IP		Accesorios	25
automática	8	Dimensiones	25
Configurar manualmente la dirección			
IP	9		

Manuales relacionados

Manual	Descripción	Se utiliza para
313386	Interfaces web ProMix 2KS/3KS	Toda la información sobre instalación, configuración y funcionamiento de AWI o la interfaz web básica de ProMix 2KS y ProMix 3KS. El manual 332459 no es necesario para la familia ProMix.
3A2040	Instrucciones/Piezas de Informer	Siga todas las instrucciones de 332459 en primer lugar; a continuación, consulte el Apéndice B para obtener información sobre los ajustes y el funcionamiento de Informer.
3A2614	Instrucciones/Piezas de ProControl 1KE	Siga todas las instrucciones de 332459 en primer lugar; a continuación, consulte el Apéndice B para obtener información sobre los ajustes y el funcionamiento de ProControl 1KE.
3A3170	Interfaz web avanzada ProMix PD2K	Siga todas las instrucciones de 332459 en primer lugar; a continuación, consulte este manual.

Advertencias

Las advertencias siguientes corresponden a la puesta en marcha, utilización, conexión a tierra, mantenimiento y reparación de este equipo. El símbolo de exclamación lo alerta sobre una advertencia general y los símbolos de peligro se refieren a riesgos específicos de procedimiento. Cuando aparezcan estos símbolos en el cuerpo de este manual o en las etiquetas de advertencia, consulte nuevamente estas Advertencias. Los símbolos y advertencias de peligro específicos de un producto no incluidos en esta sección pueden aparecer en todo el cuerpo de este manual en donde corresponda.

 <h2 style="margin: 0;">ADVERTENCIA</h2>	
   	<p>PELIGRO DE INCENDIO Y EXPLOSIÓN</p> <p>Las emanaciones inflamables, como los vapores de disolvente o de pintura, en la zona de trabajo pueden incendiarse o explotar. Para evitar incendios y explosiones:</p> <ul style="list-style-type: none"> • Utilice el equipo únicamente en zonas bien ventiladas. • Elimine toda fuente de encendido, tales como luces piloto, cigarrillos, lámparas eléctricas portátiles y cubiertas de plástico (arcos estáticos potenciales). • Mantenga la zona de trabajo sin residuos, tales como disolvente, trapos o gasolina. • No enchufe ni desenchufe cables de alimentación o active o desactive los interruptores de alimentación o de luces en presencia de emanaciones inflamables. • Conecte a tierra todos los equipos en la zona de trabajo. Consulte las instrucciones de Conexión de tierra. • Utilice únicamente mangueras conectadas a tierra. • Sostenga firmemente la pistola contra el costado de un recipiente conectado a tierra mientras dispara hacia el interior del mismo. No use forros de cubo salvo que sean antiestáticos o conductores. • Detenga el funcionamiento inmediatamente si se producen chispas de electricidad estática o siente una descarga eléctrica. No utilice el equipo hasta haber identificado y corregido el problema. • Mantenga un extintor de incendios que funcione correctamente en la zona de trabajo.
 	<p>PELIGRO DE DESCARGA ELÉCTRICA</p> <p>Este equipo debe estar conectado a tierra. La conexión de tierra, configuración o utilización incorrecta del sistema puede causar descargas eléctricas.</p> <ul style="list-style-type: none"> • Desactive y desconecte la alimentación eléctrica en el interruptor principal antes de desconectar los cables y antes de revisar o instalar equipos. • Conecte únicamente a una fuente de alimentación conectada a tierra. • Todo el cableado eléctrico debe ser hecho por un electricista cualificado y cumplir con todos los códigos y reglamentos locales.

ADVERTENCIA



PELIGROS RELACIONADOS CON LA UTILIZACIÓN INCORRECTA DEL EQUIPO

El uso incorrecto puede provocar la muerte o lesiones graves.

- No utilice el equipo si está cansado o bajo los efectos de medicamentos o del alcohol.
- No exceda la presión máxima de funcionamiento ni la temperatura nominal del componente con menor valor nominal del sistema. Consulte los **Datos técnicos** en todos los manuales del equipo.
- Utilice fluidos y disolventes compatibles con las piezas húmedas del equipo. Consulte los **Datos técnicos** en todos los manuales del equipo. Lea las advertencias de los fabricantes de los fluidos y los disolventes. Para obtener información completa sobre su material, pida la MSDS al distribuidor o al minorista.
- No abandone la zona de trabajo mientras el equipo está conectado a la red o presurizado.
- Apague todos los equipos y siga el **Procedimiento de descompresión** cuando el equipo no esté en uso.
- Verifique el equipo a diario. Repare o cambie inmediatamente las piezas desgastadas o deterioradas únicamente con piezas de repuesto originales del fabricante.
- No altere ni modifique el equipo. Las alteraciones o modificaciones pueden anular las aprobaciones de las agencias y crear peligros para la seguridad.
- Asegúrese de que todos los equipos tengan los valores nominales y las aprobaciones acordes al entorno en que los usa.
- Utilice el equipo únicamente para el fin para el que ha sido diseñado. Si desea información, póngase en contacto con el distribuidor.
- Tienda las mangueras y cables alejados de zonas de tránsito intenso, bordes pronunciados, piezas móviles y superficies calientes.
- No retuerza o doble en exceso las mangueras, ni las utilice para arrastrar el equipo.
- Mantenga a los niños y a los animales alejados de la zona de trabajo.
- Cumpla con todas las normas de seguridad correspondientes.

Instalación

Descripción general

La interfaz web avanzada (AWI) es un accesorio que funciona con muchas puertas de enlace y dispositivos Graco. El AWI permite la comunicación con un PC a través de Ethernet. Con el AWI, los usuarios pueden ver y cambiar los parámetros de configuración del sistema y crear informes desde un PC remoto. Este manual contiene información sobre la instalación y la configuración común para todos los dispositivos. Incluye secciones acerca de la configuración del PC, la inicialización del sistema, la configuración de los ajustes del sistema principales y la configuración de la red.

Consulte primero este manual y luego busque en el manual de su sistema información específica sobre el sistema (por ejemplo, Infomer o ProControl 1KE).

- **Usuarios de ProMix 2KS y ProMix 3KS:** Consulte el manual 313386.
- **Usuarios de ProMix PD2K:** Consulte el manual 3A3170.

NOTA: Las vistas de las pantallas que se muestran en este manual corresponden a Microsoft Windows 7.

Ubicación

El módulo AWI se puede instalar en una red local de dispositivos Graco, tal como una red de dispositivos ProControl 1KE. También se puede instalar en una red de área local (LAN).



Instale el AWI cerca del módulo de control del sistema, en un área no peligrosa.

Montaje

1. Consulte [Dimensiones](#), page 25.
2. Compruebe que la pared y la tornillería utilizada para el montaje son suficientemente fuertes como para aguantar el peso del equipo, fluidos, mangueras y el esfuerzo generado durante el funcionamiento.
3. Utilizando el equipo como una plantilla, marque los agujeros de montaje en el muro a una altura conveniente para el operador, de forma que pueda acceder al equipo fácilmente para el mantenimiento.

4. Perfore los agujeros de montaje en el muro. Instale anclajes como sea necesario.
5. Atornille el equipo de forma segura.

Requisitos eléctricos



Todos los cables tendidos hacia la cabina de pulverización y las zonas con tráfico intenso deben estar protegidos exteriormente con una funda, para evitar que sufran daños por causa de la pintura, los disolventes y el tráfico.

La unidad funciona con alimentación de entrada 90-250 VCA y 50/609 Hz, con un máximo de corriente de 7 A. El circuito de suministro de energía debe estar protegido con un disyuntor de un máximo de 15 A.

- No se incluye un cable de alimentación compatible con su configuración eléctrica local. El cable debe tener un calibre de 8-14 AWG.
- El puerto de acceso de alimentación de entrada tiene un diámetro de 22,4 mm (0,88 in). Se proporciona un dispositivo de alivio de tensión, que acepta un diámetro de cable de 4-9 mm (0,1578-0,3564 in). Si se utiliza otro tamaño de cable, debe instalarse un dispositivo de alivio de tensión suministrado por el usuario con un tamaño adecuado.

Conexiones

Realice las conexiones eléctricas y de comunicación con AWI.

			
<ul style="list-style-type: none"> • Para evitar las descargas eléctricas, apague la alimentación antes de revisar. • Apague el suministro eléctrico en el disyuntor del circuito principal. • Todo el cableado eléctrico debe ser hecho por un electricista cualificado y cumplir con todos los códigos y reglamentos locales. 			

1. Conecte el módulo AWI a la corriente.
 - a. Conecte el cable de alimentación principal (A, no suministrado) a través del aliviador de tensión a los terminales L1 (+) y N (-) de la fuente de alimentación (4).
 - b. Conecte el cable de tierra del cable de alimentación (C) al bloque de terminales (13).
2. Conecte el módulo AWI a otra puerta de enlace o dispositivo Graco y a un PC.
 - a. Apague la alimentación en el dispositivo Graco (D). Apague también la alimentación en el disyuntor del circuito principal.
 - b. Pase un cable CAT 5 a través del ojal desde el puerto ethernet de la puerta de enlace o el dispositivo Graco (D) y conéctelo a cualquier puerto del conmutador ethernet (10) del AWI.
 - c. Pase otro cable CAT5 desde cualquier puerto del conmutador ethernet (10) al puerto ethernet del PC (E).

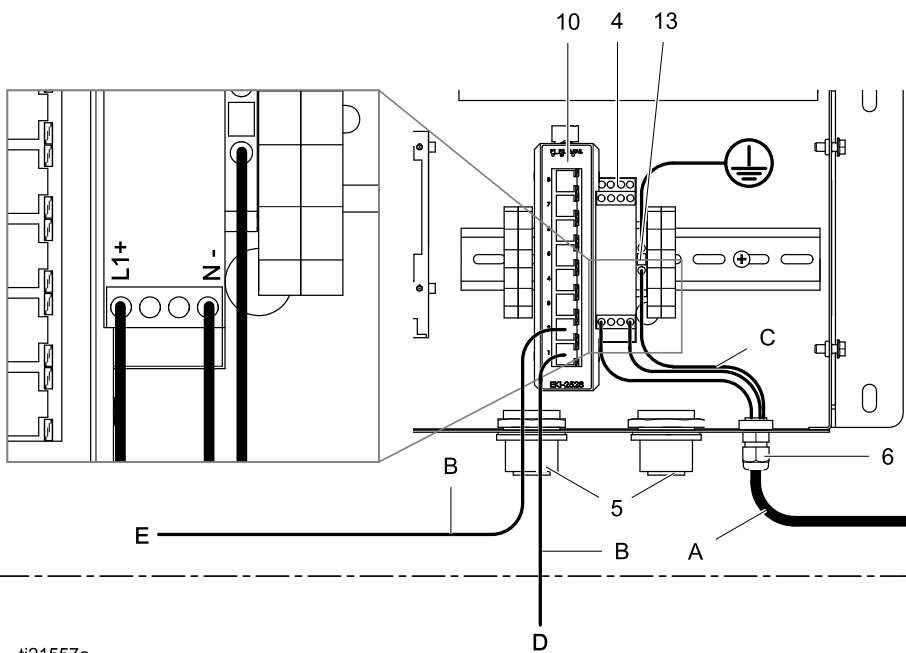

ti21557a

Leyenda - Ejemplo de conexiones e instalación

Suministrado en el módulo AWI

- 4 ALIMENTACIÓN ELÉCTRICA, 24 VCC
- 5 OJAL, entrada de cable
- 6 CONECTOR, alivio de esfuerzo
- 10 INTERRUPTOR, ethernet
- 13 BLOQUE, terminal, conexión de tierra
- G Módulo AWI

Accesorios o componentes suministrados por el usuario

- A Cable de alimentación, suministrado por el usuario
- B Cable, CAT 5, suministrado por el usuario
- C Cable de tierra del cable de alimentación
- D Puerta de enlace o dispositivo Graco
- E PC
- F Cable de fibra óptica
- H Concentrador AWI
- J Módulo Informer
- K Módulo ProControl 1KE

Ejemplo de instalación

Esta instalación de ejemplo es únicamente una guía para la configuración de la comunicación del sistema. Comuníquese con el distribuidor de Graco para obtener ayuda para planificar un sistema adecuado para sus necesidades.

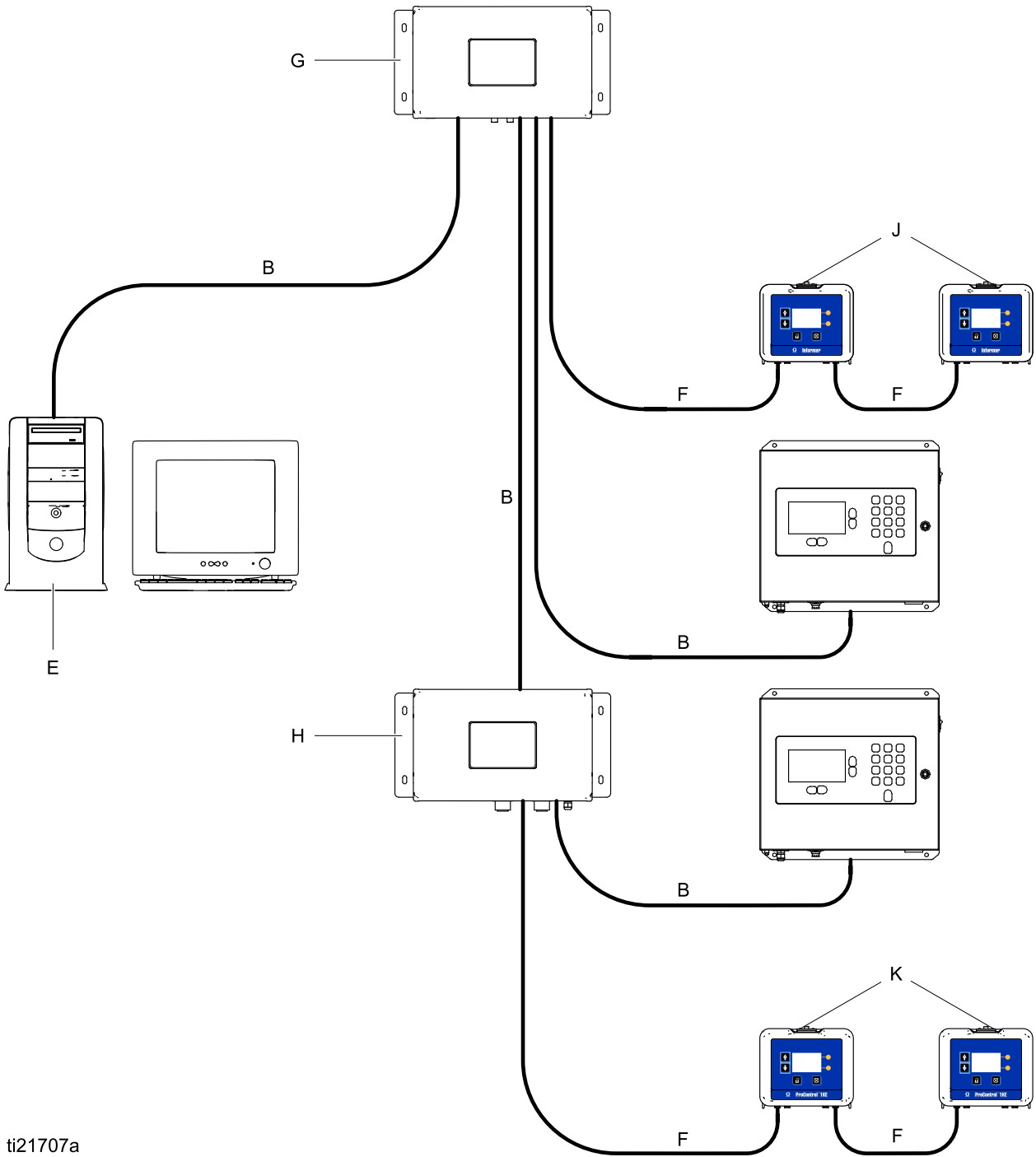

ti21707a

Configuración del PC

Configurar una dirección IP automática

AWI requiere una dirección IP obtenida por su PC. Configure el PC para que obtenga una automáticamente.

1. Busque la sección correspondiente al navegador que utilice y siga los pasos para configurar su PC para que obtenga la dirección IP automáticamente.

• Windows XP

- a. Haga clic en **Inicio** y, a continuación, haga clic en **Panel de control**.
- b. En la ventana **Panel de control**, haga doble clic en **Conexiones de red**.

NOTA: Consulte la esquina superior izquierda de la pantalla Panel de control. Haga clic en **Cambiar a Vista clásica** para localizar fácilmente el icono **Conexiones de red**.

- c. Haga clic con el botón secundario en **Conexión de área local** y, a continuación, haga clic en **Propiedades**.
- d. En la ventana **Propiedades de conexión de área local**, haga clic en **Protocolo de Internet (TCP/IP)**. A continuación, haga clic en **Propiedades**.
- e. Seleccione **Obtener una dirección IP automáticamente** y **Obtener la dirección del servidor DNS automáticamente**.
- f. Haga clic en **Aceptar** para guardar los cambios.

• Windows 7/Vista

- a. Haga clic en el icono **Windows** y, a continuación, haga clic en **Panel de control**.
- b. En **Redes e Internet**, en **Ver el estado y las tareas de red**.

NOTA: En la esquina superior derecha de la ventana Panel de control se puede cambiar el tipo de vista de la ventana. Si tiene seleccionado **Iconos grandes** o **Iconos pequeños**, hará clic en **Centro de redes y recursos compartidos** en su lugar.

- c. Haga clic en **Cambiar configuración del adaptador**.
- d. En Windows Vista, haga clic en **Administrar conexiones de red**.
- e. Haga clic con el botón secundario en **Conexión de área local** y, a continuación, haga clic en **Propiedades**.

- f. En la ventana **Propiedades de conexión de área local**, haga clic en **Protocolo de Internet versión 4 (TCP/IPv4)**. A continuación, haga clic en **Propiedades**.
- g. Seleccione **Obtener una dirección IP automáticamente** y **Obtener la dirección del servidor DNS automáticamente**.
- h. Haga clic en **Aceptar** para guardar los cambios.

• Windows 8

- a. Pulse la tecla de **Windows** en el teclado para mostrar el menú **Inicio**; a continuación, haga clic en **Escritorio**.
- b. Haga clic con el botón secundario en el icono **Red** ubicado en la esquina inferior derecha de la pantalla Escritorio. A continuación, pulse **Abir el centro de redes y recursos compartidos**.
- c. Haga clic en **Cambiar configuración del adaptador**.
- d. En la ventana **Propiedades de Ethernet**, seleccione **Protocolo de Internet versión 4 (TCP/IPv4)**. A continuación, haga clic en **Propiedades**.
- e. Seleccione **Obtener una dirección IP automáticamente** y **Obtener la dirección del servidor DNS automáticamente**.
- f. Haga clic en **Aceptar** para guardar los cambios.

• Macintosh OS

- a. Haga clic en el icono de **Apple** y, a continuación, haga clic en **System Preferences** (Preferencias del sistema).
- b. En la ventana **System Preferences** (Preferencias del sistema), haga clic en **Network** (Red).
- c. En la ventana **Network** (Red), busque el campo **Show** (Mostrar) y seleccione **Built-In Ethernet** (Ethernet incorporada).
- d. Aún en la ventana **Network** (Red), busque la pestaña **TCP/IP**. En el campo **Configure IPv4** (Configurar IPv4), seleccione **Using DHCP** (Usar DHCP).
- e. Haga clic en **Apply Now** (Aplicar ahora).

2. Cierre el panel de control y continúe la inicialización del sistema.

Configurar manualmente la dirección IP

Si la configuración automática no funciona o no se puede utilizar con su sistema, la dirección IP requerida por el AWI se puede configurar manualmente.

1. En la sección anterior, busque y siga las instrucciones correspondientes a su navegador.
2. En el último paso, elija **Use the Following IP Address** (Usar la siguiente dirección IP).

Proporcione la información, con los siguientes parámetros.

Dirección IP	192.168.178.xxx (210–224)
Gateway (Puerta de enlace)	192.168.178.200
Netmask (Máscara de red)	255.255.255.0

3. A continuación, seleccione **Use the Following DNS Server Addresses** (Usar las siguientes direcciones de servidor DNS). Proporcione esta dirección.

DNS	192.168.178.200
-----	-----------------

Configuración del sistema

Inicialización del sistema

NOTA: La iniciación del sistema debe hacerla un administrador. Este proceso se requiere solamente cuando el sistema se enciende por primera vez.

NOTA: No conecte el sistema a una LAN a menos que ya esté configurado correctamente. Por defecto, el sistema se suministra con los servidores DNS y DHCP habilitados.

1. Verifique que la conexión inalámbrica está apagada (desactivada).
2. Abra un navegador. Se recomienda Chrome 15 o posterior, Firefox 16 o posterior, o Internet Explorer 9 o posterior.
3. Desactive todas las configuraciones de servidor proxy.
4. Escriba <http://gracoawi> o <http://192.168.178.200> en la barra de dirección del navegador y, a continuación, pulse Intro.
5. Aparecerá la pantalla de bienvenida. Haga clic en **Next** (Siguiente).

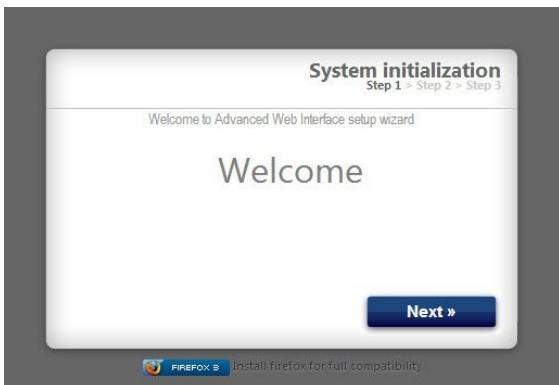

6. Aparecerá la pantalla de Seguridad. El administrador debe rellenar todos los campos. Haga clic en **Next** (Siguiente).

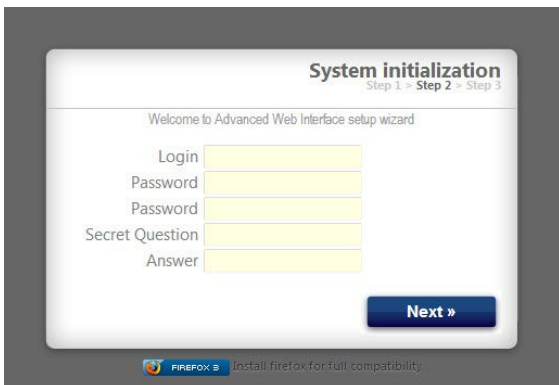

7. La inicialización está completada. Haga clic en **Finish** (Finalizar).

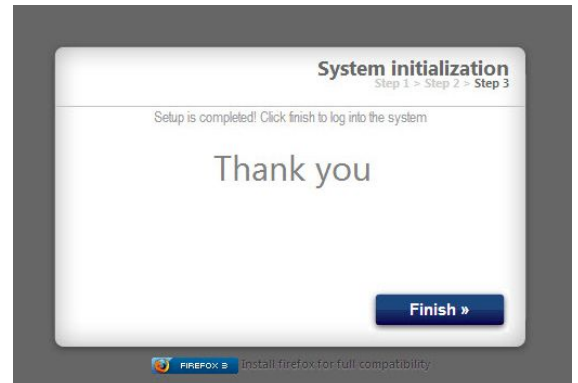

8. Aparecerá la pantalla de registro. Escriba el nombre de inicio de sesión y la contraseña que introdujo en el paso 6. Haga clic en **Sign in** (Iniciar sesión). Aparecerá la pantalla Network (Red).

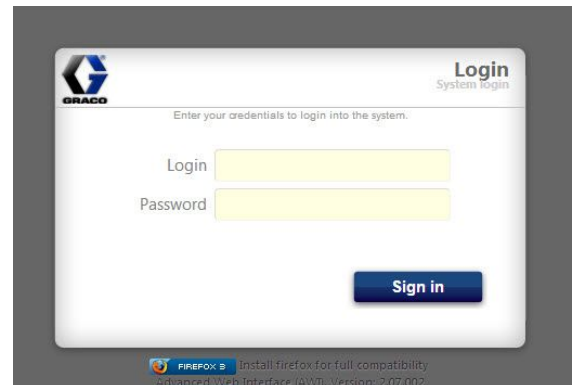

Recuperación de la contraseña

1. Si introduce la contraseña equivocada, se bloqueará la entrada. Haga clic en el icono de bloquear  para iniciar la secuencia de recuperación de la contraseña.



2. Escriba su nombre de inicio de sesión y haga clic en **Next** (Siguiente).

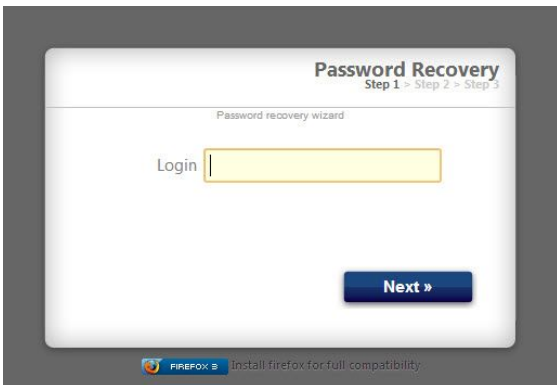

3. Escriba la respuesta a su pregunta secreta y haga clic en **Next** (Siguiente).

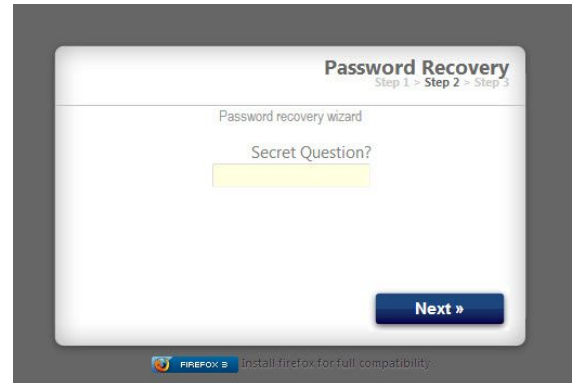

4. El sistema le pedirá una contraseña nueva. Introduzca la nueva contraseña dos veces y haga clic en **Next** (Siguiente). El sistema volverá a la pantalla de inicio de sesión.

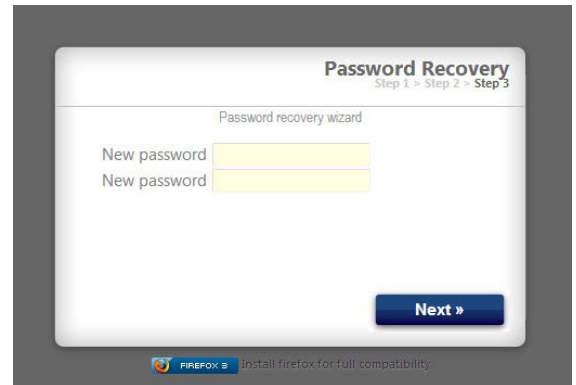

Pestaña Settings (Ajustes)

Language [Idioma], Upgrade AWI [Actualizar AWI], Accounts [Cuentas] y Networking [Redes].

Use la pestaña Settings (Ajustes) para configurar los ajustes principales del sistema (Time [Hora],

The screenshot displays the 'System Settings' interface with the following details:

- System Time:** Day (7), Month (June), Year (2013), Time (24 hrs) (8:15). Includes 'Sync' and 'Save' buttons.
- Language:** Language (English). Includes 'Save' button.
- Upgrade AWI:** Current version (3.01.001). Includes 'Upgrade' button.
- Accounts:** Table with columns 'User name' and 'Acct. type'. Row: admin | admin. Includes 'Add user' button.
- Network:** Radio buttons for 'Local network' and 'Manual configuration' (selected). Fields: IP (192.168.178.220), Gateway (192.168.178.200), Netmask (255.255.255.0). Includes 'Save' button.

System Time (Hora del sistema)

Establezca la hora correcta y sincronice los ajustes de hora.

1. Edite la información de cada campo como corresponda. Haga clic en **Save** (Guardar).



2. Haga clic en  **Sync** (Sincronizar) para sincronizar los ajustes de hora del AWI con los ajustes de hora de todos los dispositivos Graco conectados. En la pantalla **Sync** (Sincronizar), verifique la hora actual. Si es correcta, haga clic en **Sync** (Sincronizar). Si no es correcta, haga clic en **Cancel** (Cancelar) para volver a la pestaña Settings (Ajustes) y efectuar las correcciones oportunas.

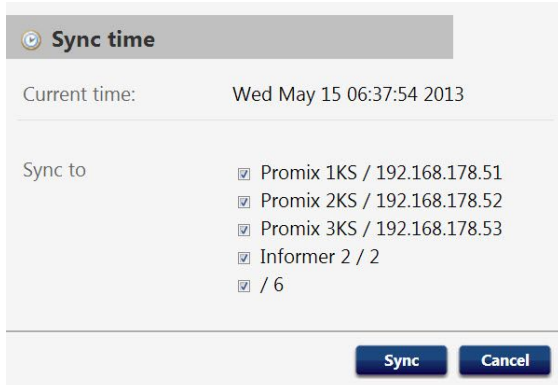

Language (Idioma)

Establezca el idioma que desea para el texto de la pantalla.

1. Haga clic en la flecha para seleccionar el idioma deseado en el menú desplegable. Las opciones son inglés (predeterminado), chino (simplificado), neerlandés, francés, alemán, italiano, japonés (kanji), coreano y español.

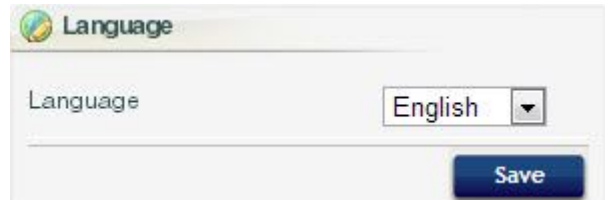

2. Haga clic en **Save** (Guardar).

Upgrade AWI (Actualizar AWI)

Actualice a la versión más reciente del software AWI.

Antes de utilizar esta pantalla, descargue la versión más reciente del software AWI en su PC. Póngase en contacto con su distribuidor Graco para obtener información adicional.

1. Haga clic en  **Upgrade** (Actualizar).
2. En el menú emergente **Upgrade** (Actualizar), haga clic en **Choose File** (Elegir archivo).

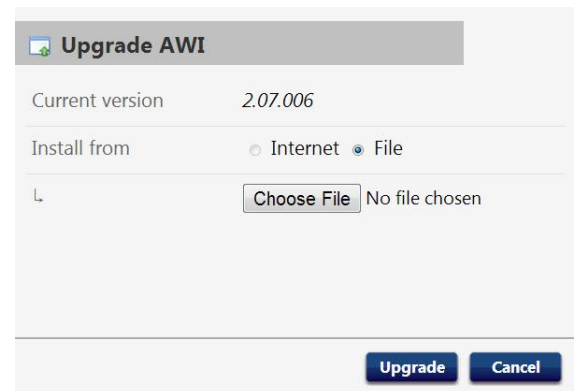

3. Localice el archivo que ha descargado en su equipo. Marque el archivo. Haga clic en **Upgrade** (Actualizar).

NOTA: Este proceso puede tardar hasta 5 minutos. El sistema le informará cuando el proceso de actualización haya finalizado. Si el sistema está inactivo tras 5 minutos de espera, apague la unidad, enciéndala de nuevo y vuelva a iniciar la sesión.

Cuentas

La primera persona que inicia sesión se designa automáticamente como administrador. Un administrador utiliza esta pantalla para añadir un usuario o modificar la información de los usuarios.

1. Para añadir una nueva cuenta, haga clic en  **Add User** (Añadir usuario).



User name	Acct. type	
admin	admin	 
admin1	user	 

 Add user

- a. En la ventana emergente **Add User** (Añadir usuario), escriba la información en todos los campos de datos. Haga clic en **Add** (Añadir).

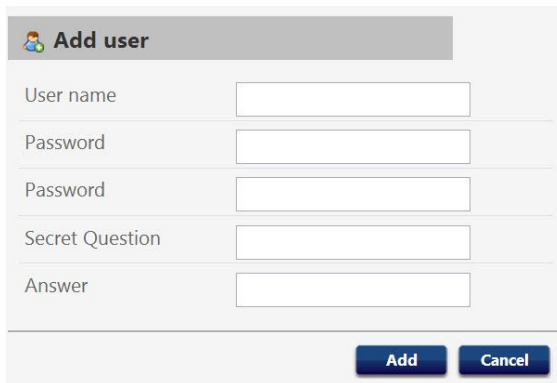

Add user

User name

Password

Password

Secret Question

Answer

Add **Cancel**

- b. Aparecerá la marca de verificación  en la esquina superior derecha cuando la operación de guardar finalice.

2. Para editar una cuenta existente, haga clic en el botón **Edit User** (Editar usuario) .
 - a. En la ventana emergente **Edit User** (Editar usuario), escriba la información en todos los campos de datos. Haga clic en **Save** (Guardar).

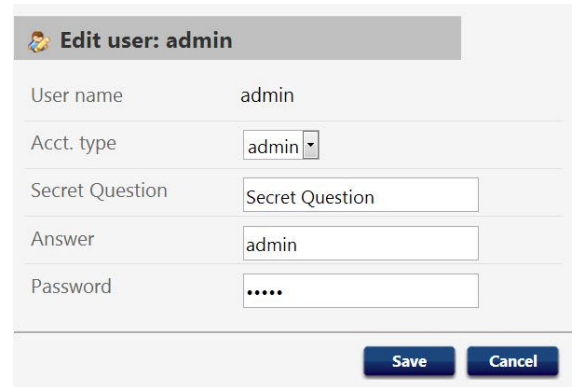

Edit user: admin

User name admin

Acct. type admin

Secret Question Secret Question

Answer admin

Password

Save **Cancel**

NOTA: No cambie el estado de todos los usuarios por User (Usuario). Al menos una persona debe tener el estado de administrador, para añadir usuarios y modificar la información.

- b. Aparecerá una marca de verificación en la esquina superior derecha cuando la operación de guardar finalice.
3. Para borrar una cuenta existente, haga clic en el botón **Delete User** (Suprimir usuario) .

Nota: Las personas que tienen el estado User (Usuario) ven la sección **Accounts** (Cuentas) siguiente, y estos son los únicos cambios que pueden hacer.

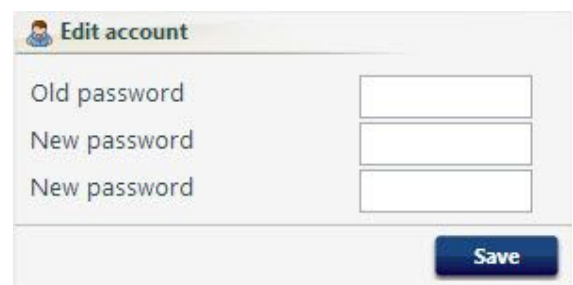

Edit account

Old password

New password

New password

Save

Network (Red)

Configuración de la red local

En un modo de red local, el módulo AWI se configura para una red cerrada que incluye un PC y dispositivos Graco. En este modo, se configura AWI con una dirección IP estática (192.168.178.200). El sistema habilita servidores DHCP y DNS.

NOTA: Asegúrese de que no haya ninguna conexión física a otra LAN en el modo de red local. Eso dará lugar a una posible alteración del funcionamiento de la red.

1. En la pestaña Settings (Ajustes), en la sección Network (Red), seleccione **Local network** (Red local).
2. Haga clic en **Save** (Guardar).
3. Cuando aparezca la pantalla de confirmación, haga clic en **Confirm** (Confirmar).

Configuración manual

En el modo de configuración manual, el módulo AWI puede configurarse para funcionar con una red de área local (LAN) ya existente. En este modo, al AWI se le asigna una dirección IP estática, una puerta de enlace y una máscara de red elegidas por el usuario. El sistema deshabilitará los servidores DHCP y DNS. Además, se habilitará una interfaz de red virtual (alias IP, 192.168.178.200/255.255.255.0).

NOTA: Si cambia las direcciones en esta sección, asegúrese de que las nuevas direcciones

funcionarán y de que las anota. Estas direcciones permiten el acceso al programa del AWI. Si se cambian estas direcciones y no recuerda las nuevas, no podrá acceder a ninguna pantalla del AWI.

1. Para pasar a la configuración manual de la de, conecte y configure el AWI en modo de red local. Consulte [Conexiones, page 6](#) y [Configuración del PC, page 8](#).
2. En la pestaña Settings (Ajustes), en la sección Network (Red), seleccione **Manual configuration** (Configuración manual).
3. Introduzca la dirección IP, la puerta de enlace y la máscara de red. Pida asistencia a su administrador del sistema IS.
NOTA: Asegúrese de que no haya otros dispositivos en la red que tengan una configuración IP que entre en conflicto con esta.
4. Haga clic en **Save** (Guardar).
5. Cuando aparezca la página de confirmación, haga clic en **Confirm** (Confirmar). Una vez confirmados los nuevos ajustes, el AWI desconectará el PC del usuario.
6. Vuelva a conectar el AWI y el PC.
7. Reconfigure el PC del usuario para que sea igual que la nueva configuración de LAN. Luego puede entrar al AWI usando la nueva dirección IP asignada.

Recuperar ajustes de IP

Si ha perdido los ajustes de IP y no puede acceder a las pantallas, puede forzar un restablecimiento de red para configurar el AWI con la configuración de red local predeterminada.

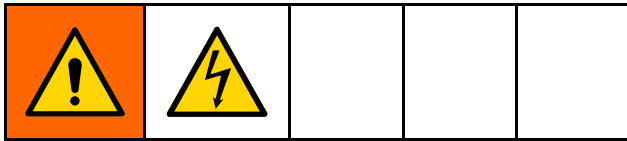

AVISO

Para evitar dañar el circuito impreso, lleve puesto el brazaete antiestático con el n.º de pieza 112190 y conéctelo a tierra adecuadamente.

1. Apague la alimentación de la unidad de AWI.
2. En la placa del PC de AWI (TS-7800), retire el puente de JP1. Colóquelo en el par 1 de clavijas DIO (se indica mediante un punto).

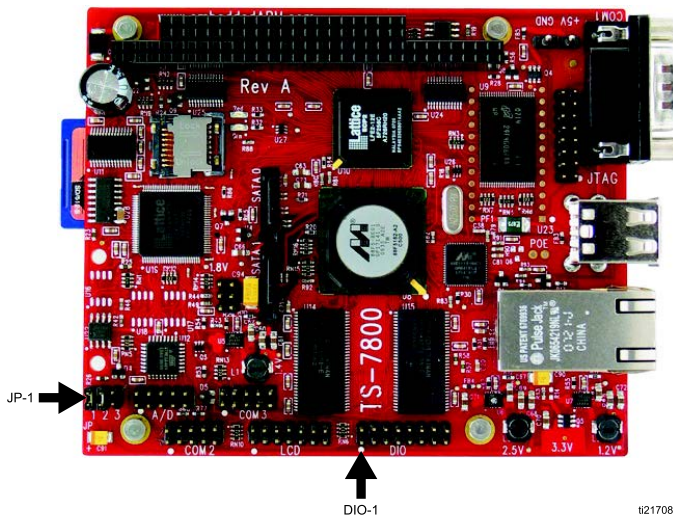

AVISO

Asegúrese de que mueve el puente solamente al par 1 de clavijas DIO. Cualquier otra ubicación para el puente dañará la placa.

3. Encienda el AWI y espere un minuto; a continuación, apáguelo de nuevo.
4. Retire el puente de DIO 1. Vuelva a colocarlo en JP1.
5. Encienda la unidad. El sistema funcionará en la configuración de la red local predeterminada. Para iniciar sesión, escriba **http://gracoawi** o **http://192.168.178.200** en la barra de direcciones del navegador. Pulse **Intro**.
6. Aparecerá la pantalla de inicio de sesión. Inicie sesión con el nombre inicio de sesión y la contraseña que creó. Los ajustes quedarán intactos.

Pestaña Network (Red)

La primera vez que haga clic en la pestaña **Network** (Red) no se muestran los dispositivos conectados en red.

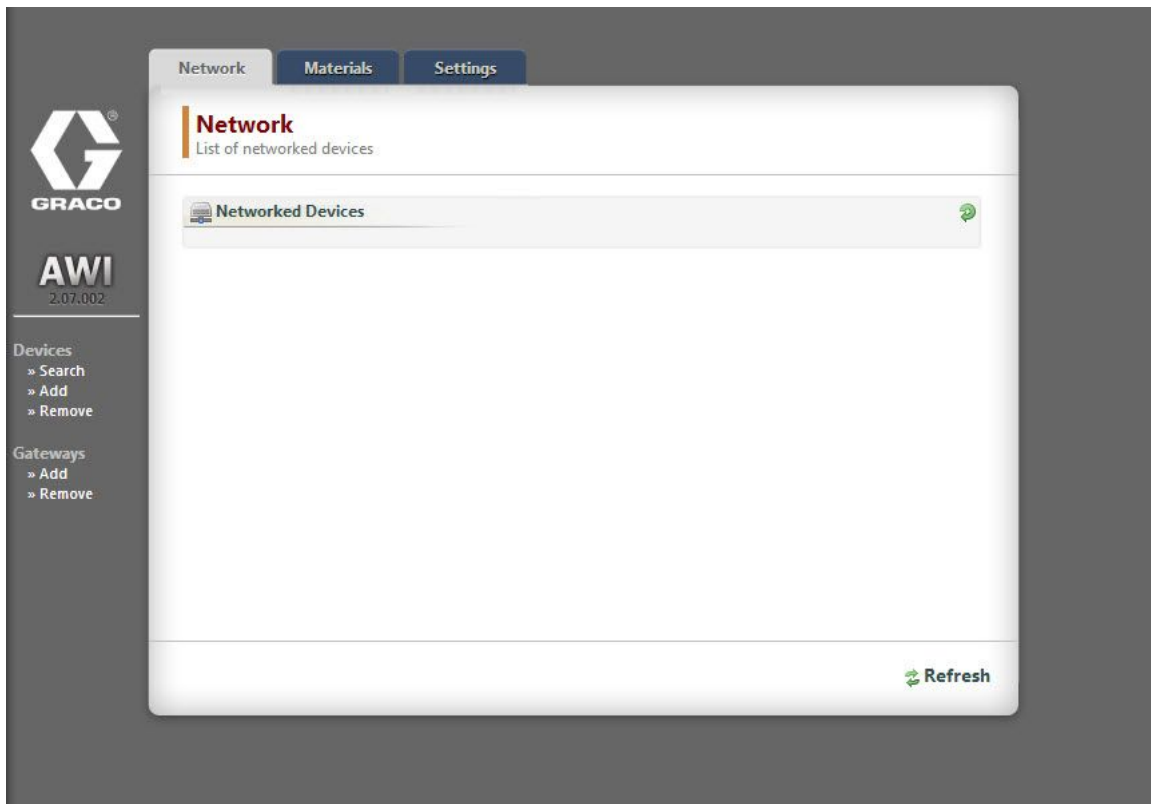

1. Haga clic en **Devices >> Search** (Dispositivos >> Buscar) en la columna más a la izquierda de la pantalla. El sistema buscará los dispositivos Graco que ya están conectados al AWI.

NOTA: La búsqueda puede llevar varios minutos.

- **Búsqueda infructuosa:** Aparece un signo de exclamación en la esquina superior derecha de la pantalla, lo que indica que el sistema no encontró ningún dispositivo. Haga clic en **Cancel** (Cancelar). Añada manualmente los dispositivos.
- **Búsqueda correcta:** Aparece una ventana con una lista de todos los dispositivos conectados en red. Aparece una marca de verificación en el cuadro de cada dispositivo, que indica que se añadirá.

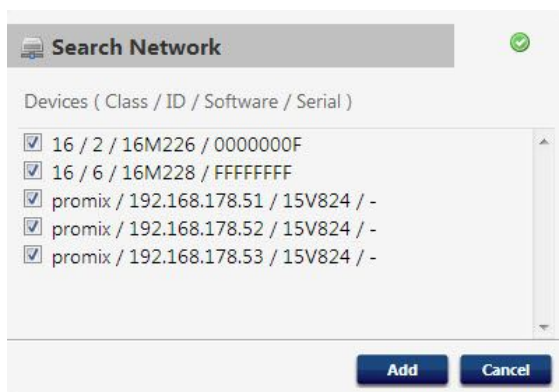

Configuración del sistema

- Haga clic en **Add** (Añadir). Aparece la pestaña **Network** (Red), ahora rellena con los dispositivos.

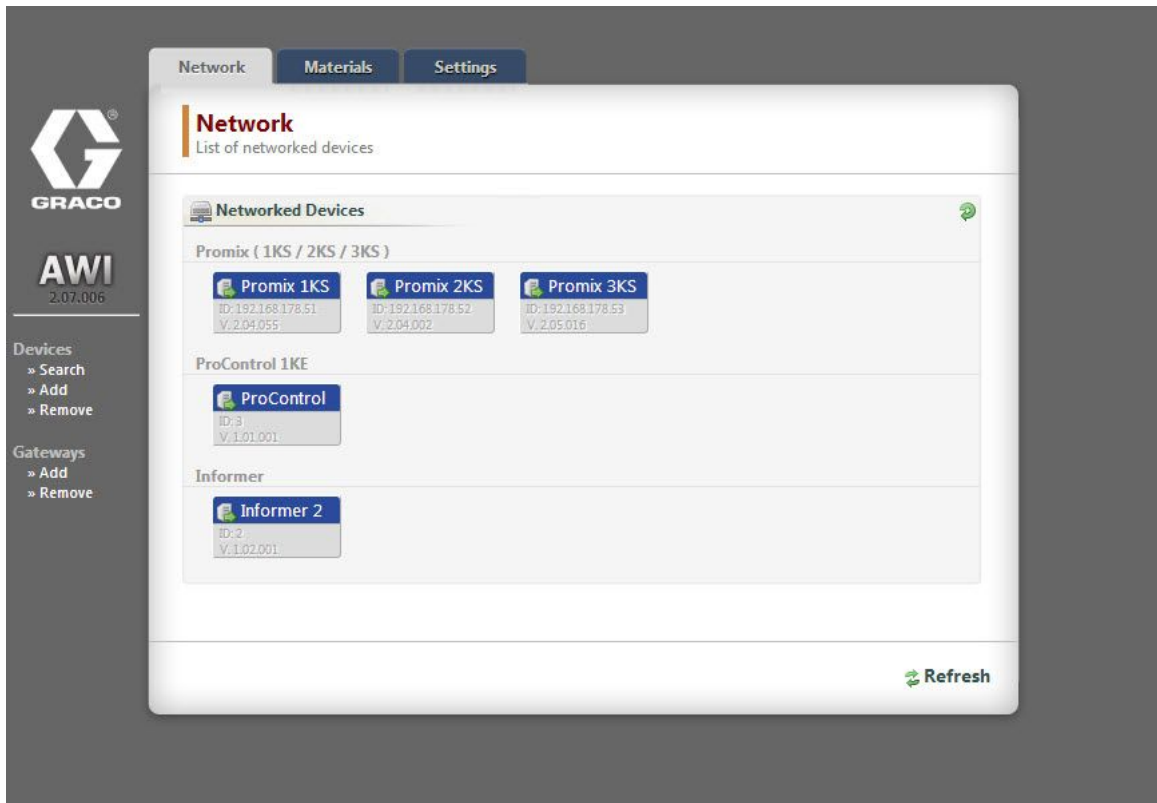

NOTA: Los dispositivos localizados no tienen nombre. Consulte el manual de su sistema para obtener instrucciones para asignar nombres, junto con otra información de configuración específica para cada dispositivo Graco.

- Verifique que todos los iconos de dispositivo son de color azul, con el nombre del sistema encima. Si un dispositivo está atenuado y se indica **Offline** (Fuera de línea), compruebe la conexión con ese dispositivo y luego haga clic en **Refresh** (Actualizar).

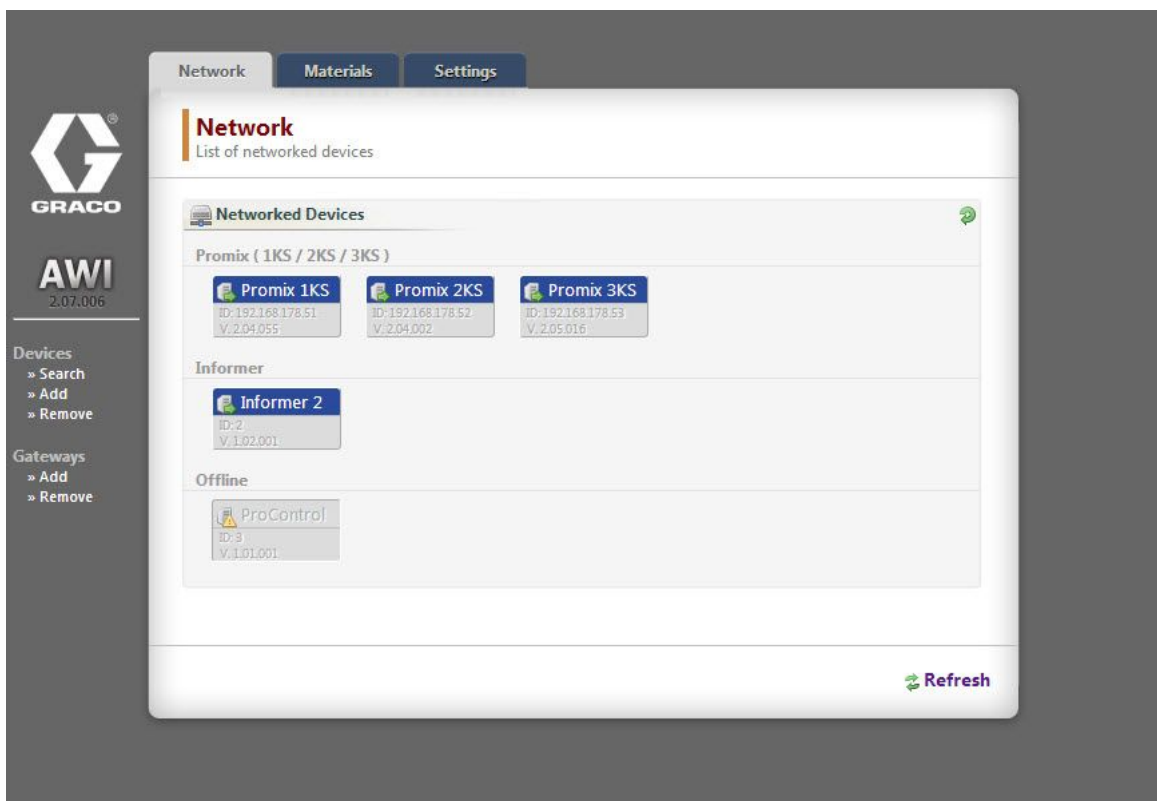

Añadir o eliminar puertas de enlace

El módulo AWI se comunica con los dispositivos Graco a través de las puertas de enlace instaladas en el sistema. El módulo AWI se suministra con un juego de puertas de enlace predeterminadas. Use la sección **Gateways** (Puertas de enlace) para añadir puertas de enlace adicionales a través de las cuales AWI se comunicará con los dispositivos Graco. Añada puertas de enlace antes de añadir más dispositivos.

- Haga clic en **Gateways >> Remove** (Puertas de enlace >> Eliminar). La ventana emergente muestra las puertas de enlace que ya están instaladas. **TCP local** es la puerta de enlace predeterminada instalada para los usuarios de ProMix. **Modbus TCP local** es la puerta de enlace predeterminada instalada para los usuarios de Informer/ProControl 1KE.

NOTA: Para utilizar el módulo AWI, los usuarios de Informer/ProControl 1KE deben haber adquirido e instalado los kits de comunicación 24N977 y 24N978. Consulte el manual 332356 de Graco para obtener más información.



NOTA: No elimine estas puertas de enlace predeterminadas. Si se eliminan accidentalmente, consulte el paso 2d para obtener información sobre cómo restaurarlas.

- Para añadir una puerta de enlace, haga clic en **Gateway >> Add** (Puerta de enlace >> Añadir) . Añada una puerta de enlace si ha eliminado accidentalmente la puerta de enlace predeterminada, o para ampliar su red mediante la adición de kits de puerta de enlace Modbus.

- Gateway Type (Tipo de puerta de enlace), ProMix:** En el menú desplegable, seleccione **tcp_local**.
- Gateway Type (Tipo de puerta de enlace), Informer/ProControl 1KE:** En el menú desplegable, seleccione **modbus_tcp_rtu**.
- En el campo **Name** (Nombre), escriba un nombre de identificación de su elección; por ejemplo, **Factory1** o **Line3**.
- En el campo **Address** (Dirección), escriba la dirección IP de la puerta de enlace, definida al instalar esa puerta de enlace en concreto.

NOTA: Si está restaurando la puerta de enlace predeterminada, la dirección IP es 192.168.178.205. Asegúrese de eliminar **http://**. Use la dirección IP solamente.



Añadir o eliminar dispositivos

Una vez configuradas las puertas de enlace, utilice la sección **Devices** (Dispositivos) para añadir o eliminar dispositivos Graco.

1. Haga clic en **Devices >> Add** (Dispositivos >> Añadir).
 - a. **Menú desplegable Gateway (Puerta de enlace):** Elija una puerta de enlace mediante la cual el AWI se comunicará con los dispositivos Graco. Por ejemplo, si va a añadir un ProMix, seleccione **TCP Local**. Si va a añadir un Informer o un ProControl 1KE, seleccione **Modbus TCP Local**.
 - b. **Device name (Nombre del dispositivo):** Escriba el nombre de su elección en el campo; por ejemplo, **Informer2**.
 - c. **Device address (Dirección del dispositivo), ProMix:** Escriba la dirección IP que ha configurado en EasyKey.
 - d. **Device address (Dirección del dispositivo), Informer o ProControl 1KE:** Escriba las direcciones de modbus (1-247) que ha configurado.
2. Haga clic en **Add** (Añadir).
 - a. **Adición correcta:** Aparecerá (brevemente) una marca de verificación en la esquina superior derecha de la pantalla. A continuación aparece la pestaña **Network** (Red); el nuevo dispositivo aparecerá en la lista.
 - b. **Adición incorrecta:** Aparece un signo de exclamación en la esquina superior derecha de la pantalla. Haga clic en **Cancel** (Cancelar). En la pestaña **Network** (Red), seleccione **Gateways >> Remove** (Puertas de enlace >> Eliminar). Verifique que la dirección de la puerta de enlace es la correcta. Si no es correcta, haga clic en **Remove** (Eliminar). Añada de nuevo la puerta de enlace, con la dirección correcta. A continuación, intente añadir el dispositivo de nuevo.

Pestaña Materials (Materiales)

Use la pestaña Materials (Materiales) para introducir información sobre los componentes orgánicos volátiles (VOC) y los contaminantes de aire peligrosos (HAP) de cada material usado en su sistema, para la creación de informes sobre materiales, si ello es compatible con su dispositivo Graco. Esta información y el número de pieza del fabricante están disponibles en el documento MSDS proporcionado por el fabricante del material.

1. Use el menú desplegable para seleccionar **Lbs/Gal** (Libras/galones) o **Gram/Liter** (Gramo/litro) para los VOC.
2. Para añadir un nuevo material, haga clic en el botón del signo **Más** . Introduzca los valores en los campos de datos.
3. Para eliminar un material, haga clic en el botón del signo **Menos** .
4. Haga clic en **Save** (Guardar) para guardar sus cambios. Aparecerá una marca  cuando se hayan guardado.

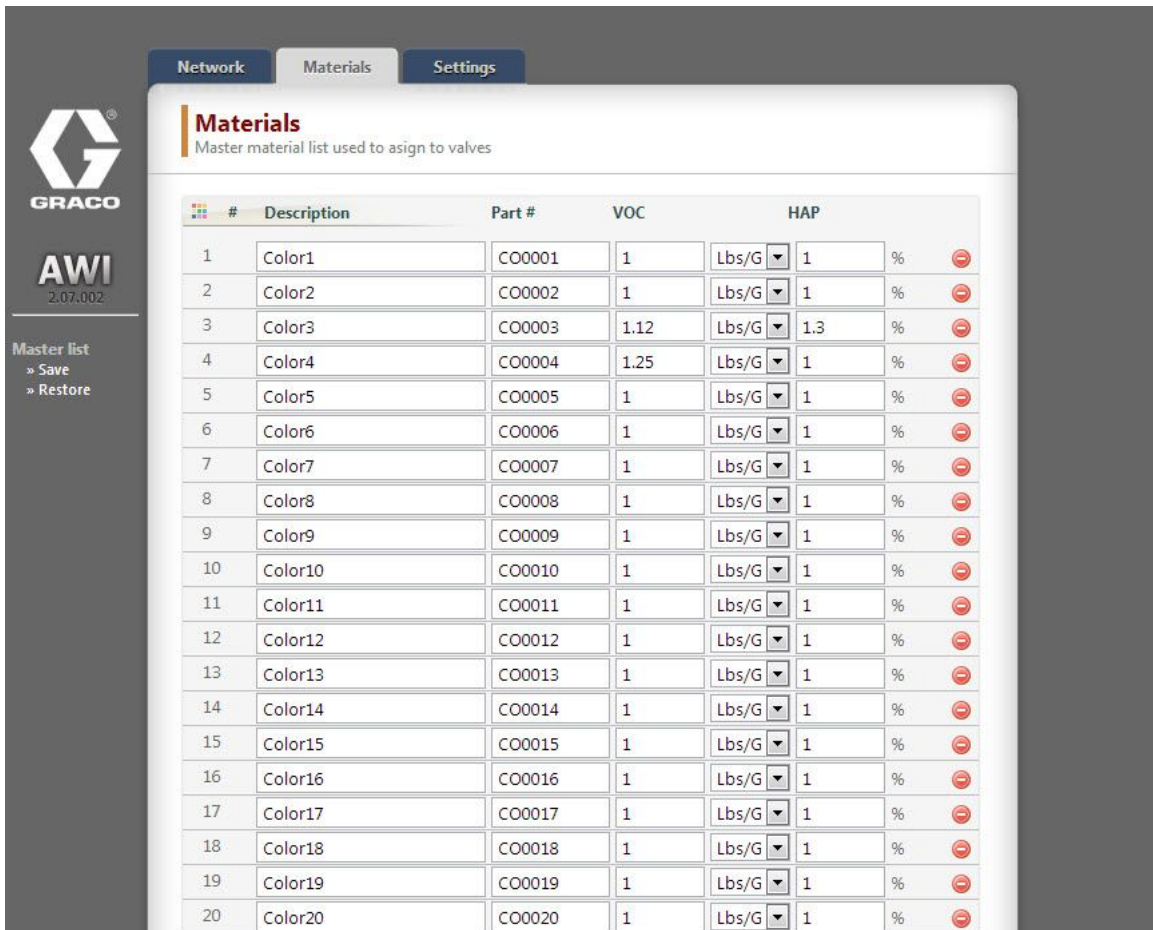

Materials
Master material list used to assign to valves



#	Description	Part #	VOC		HAP	
1	Color1	CO0001	1	Lbs/G	1	%
2	Color2	CO0002	1	Lbs/G	1	%
3	Color3	CO0003	1.12	Lbs/G	1.3	%
4	Color4	CO0004	1.25	Lbs/G	1	%
5	Color5	CO0005	1	Lbs/G	1	%
6	Color6	CO0006	1	Lbs/G	1	%
7	Color7	CO0007	1	Lbs/G	1	%
8	Color8	CO0008	1	Lbs/G	1	%
9	Color9	CO0009	1	Lbs/G	1	%
10	Color10	CO0010	1	Lbs/G	1	%
11	Color11	CO0011	1	Lbs/G	1	%
12	Color12	CO0012	1	Lbs/G	1	%
13	Color13	CO0013	1	Lbs/G	1	%
14	Color14	CO0014	1	Lbs/G	1	%
15	Color15	CO0015	1	Lbs/G	1	%
16	Color16	CO0016	1	Lbs/G	1	%
17	Color17	CO0017	1	Lbs/G	1	%
18	Color18	CO0018	1	Lbs/G	1	%
19	Color19	CO0019	1	Lbs/G	1	%
20	Color20	CO0020	1	Lbs/G	1	%

Master list
» Save
» Restore

NOTA: La instalación y la configuración general del sistema han finalizado.

Consulte el manual del sistema para obtener información sobre el funcionamiento y la configuración específicos de su sistema (por ejemplo, Informer o ProControl 1KE). Usuarios de ProMix 2KS y ProMix 3KS: Consulte el manual 313386.

Reemplazar placa AWI

			
<ul style="list-style-type: none">• Para evitar las descargas eléctricas, apague la alimentación antes de revisar.• Apague el suministro eléctrico en el disyuntor del circuito principal.• Todo el cableado eléctrico debe ser hecho por un electricista cualificado y cumplir con todos los códigos y reglamentos locales.			

AVISO

Para evitar dañar el circuito impreso, lleve puesto el brazaletе antiestático con el n.º de pieza 112190 y conéctelo a tierra adecuadamente.

1. Apague la fuente de alimentación.
2. Apague el suministro eléctrico en el disyuntor del circuito principal.

3. Abra el módulo AWI.
4. Desconecte el cable (15) y los cables (17, 18) de la placa (22).
5. Retire los tornillos y la placa (22).
6. Instale la placa nueva y vuelva a conectar los cables (15, 17, 18).

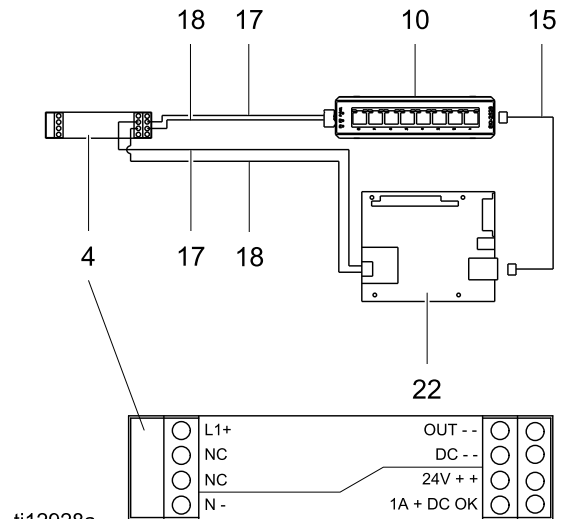

ti12928a

Piezas

Kit 15V337 Módulo de interfaz web avanzada

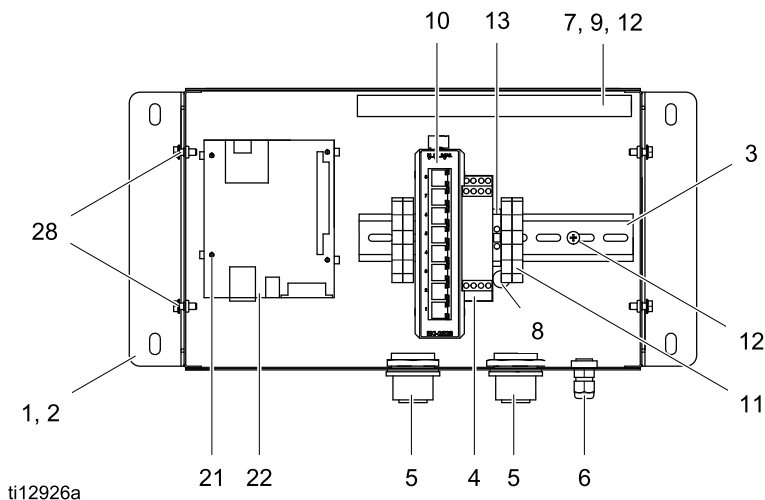

ti12926a

Diagramas de cableado

- Conecte a 4.
- Conecte a 10.
- Conecte a 22.

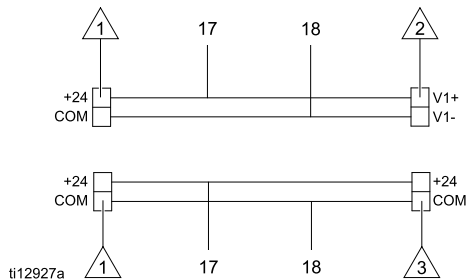

ti12927a

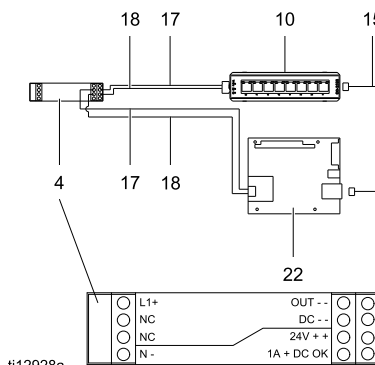

ti12928a

Ref.	Pieza	Descripción	Cantidad.
1	15V339	TABLERO	1
2	15T752	CUBIERTA	1
3	— — —	RIEL, DIN	1
4	120369	UNIDAD DE ALIMENTACIÓN, alimentación, 24VCC	1
5	15V345	OJAL, entrada de cable	2
6	111987	CONECTOR, alivio de tensión del cable	1
7	— — —	CANALETA	1
8	186620	ETIQUETA, símbolo de conexión de tierra	1
9	— — —	CUBIERTA, canaleta	1
10	15V342	INTERRUPTOR, ethernet	1
11	120838	BLOQUE, extremo con abrazadera	2
12	103833	TORNILLO, n.º 10 - 32 UNF-2A	4

Ref.	Pieza	Descripción	Cantidad.
13	112443	BLOQUE, terminal masa	1
15	121994	CABLE, CAT5	1
17	— — —	CABLE, cobre, calibre 16; 9 in (230 mm)	1
18	— — —	CABLE, cobre, calibre 16; 9 in (230 mm)	1
21	15V340	PARADA, placa	4
22	258355	PLACA, servidor	1
25	15W776	ETIQUETA, advertencia	1
28	— — —	TORNILLO, máquina, cabeza hexagonal dentada	4

Pueden solicitarse etiquetas, placas y tarjetas de peligro y advertencia de repuesto sin cargo.

Los artículos marcados con — — — no se venden por separado.

Kit 15V336 Concentrador de servidor de interfaz web avanzada

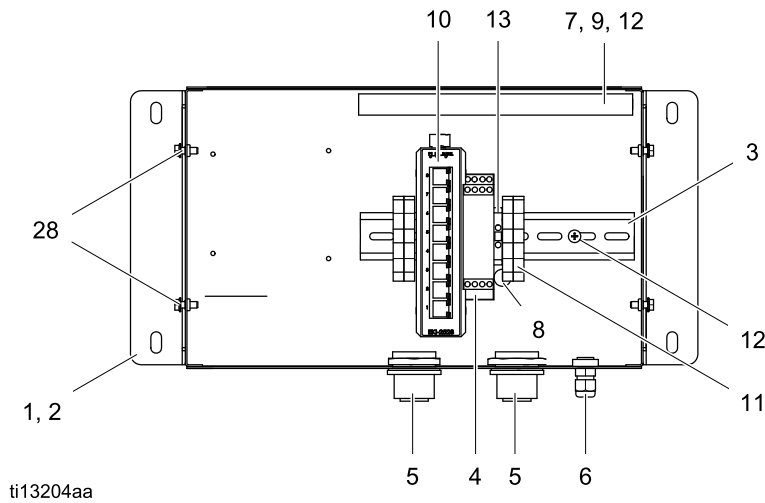

ti13204aa

Diagramas de cableado

- 1 Conecte a 4.
- 2 Conecte a 10.

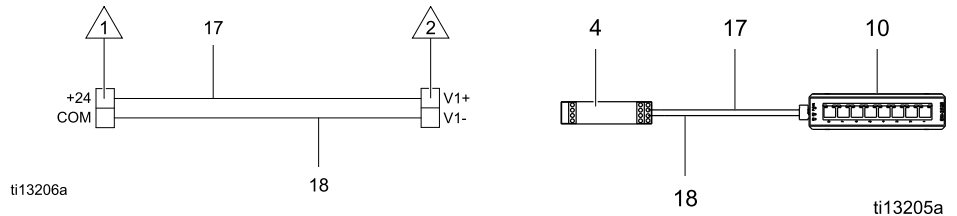

ti13206a

ti13205a

Ref.	Pieza	Descripción	Canti- dad.
1	15V339	TABLERO	1
2	15T752	CUBIERTA	1
3	— — —	RIEL, DIN	1
4	120369	UNIDAD DE ALIMENTACIÓN, alimentación, 24VCC	1
5	15V345	OJAL, entrada de cable	2
6	111987	CONECTOR, alivio de tensión del cable	1
7	— — —	CANALETA	1
8	186620	ETIQUETA, símbolo de conexión de tierra	1
9	— — —	CUBIERTA, canaleta	1
10	15V342	INTERRUPTOR, ethernet	1
11	120838	BLOQUE, extremo con abrazadera	2

Ref.	Pieza	Descripción	Canti- dad.
12	103833	TORNILLO, n.º 10 - 32 UNF-2A	4
13	112443	BLOQUE, terminal masa	1
17	— — —	CABLE, cobre, 18 in (46 cm); no representado	2
18	— — —	CABLE, cobre, 18 in (46 cm); no representado	2
25	15W776	ETIQUETA, advertencia	1
28	— — —	TORNILLO, máquina, cabeza hexagonal dentada	4

Pueden solicitarse etiquetas, placas y tarjetas de peligro y advertencia de repuesto sin cargo.

Los artículos marcados con — — — no se venden por separado.

Accesorios

Cables

- 121998, CAT 5, cable RJ45, 25 pies (7,6 m)
- 121999, CAT 5, cable RJ45, 50 pies (15 m)
- 15V842, CAT 5, cable RJ45, 100 pies (30 m)
- 15V843, CAT 5, cable RJ45, 200 pies (61 m)
- 16M172, Cable de fibra óptica, 50 pies (15 m)
- 16M173, Cable de fibra óptica, 100 pies (30 m)

Dimensiones

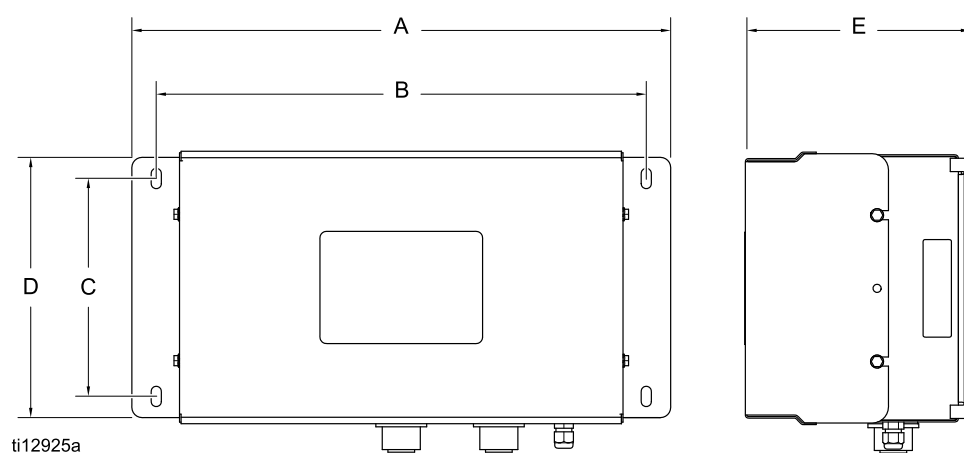

LEYENDA	in	mm.
A	16.57	420.9
B	15.07	382.8
C	5.31	134.9
D	8.71	221.2
E	6.45	163.8

Garantía estándar de Graco

Graco garantiza que todos los equipos a los que se hace referencia en este documento que han sido manufacturados por Graco y que portan su nombre están libres de cualquier defecto de materiales y mano de obra en la fecha de venta al comprador original para su uso. Con la excepción de cualquier garantía especial, extendida o limitada publicada por Graco, y durante un período de doce meses desde la fecha de venta, Graco reparará o reemplazará cualquier pieza o equipo que Graco determine que es defectuoso. Esta garantía es válida solamente si el equipo se instala, se utiliza y se mantiene de acuerdo con las recomendaciones escritas de Graco.

Esta garantía no cubre, y Graco no será responsable por desgaste o rotura generales, o cualquier fallo de funcionamiento, daño o desgaste causado por una instalación defectuosa, una aplicación incorrecta, abrasión, corrosión, mantenimiento incorrecto o inadecuado, negligencia, accidente, manipulación o sustitución con piezas que no sean de Graco. Graco tampoco asumirá ninguna responsabilidad por mal funcionamiento, daños o desgaste causados por la incompatibilidad del equipo Graco con estructuras, accesorios, equipos o materiales que no hayan sido suministrados por Graco, o por el diseño, fabricación, instalación, funcionamiento o mantenimiento incorrecto de estructuras, accesorios, equipos o materiales que no hayan sido suministrados por Graco.

Esta garantía está condicionada a la devolución prepagada del equipo supuestamente defectuoso a un distribuidor Graco para la verificación del defecto que se reclama. Si se verifica que existe el defecto por el que se reclama, Graco reparará o reemplazará gratuitamente todas las piezas defectuosas. El equipo se devolverá al comprador original previo pago del transporte. Si la inspección del equipo no revela ningún defecto en el material o en la mano de obra, se harán reparaciones a un precio razonable; dichos cargos pueden incluir el coste de piezas, mano de obra y transporte.

ESTA GARANTÍA ES EXCLUSIVA, Y SUSTITUYE A CUALQUIER OTRA GARANTÍA EXPRESA O IMPLÍCITA INCLUYENDO, PERO SIN LIMITARSE A ELLO, LA GARANTÍA DE COMERCIALIZACIÓN O LA GARANTÍA DE APTITUD PARA UN PROPÓSITO PARTICULAR.

La única obligación de Graco y el único recurso del comprador en relación con el incumplimiento de la garantía serán los estipulados en las condiciones anteriores. El comprador acepta que no habrá ningún otro recurso disponible (incluidos, pero sin limitarse a ello, daños accesorios o emergentes por pérdida de beneficios, pérdida de ventas, lesiones a las personas o daños a bienes, o cualquier otra pérdida accesoria o emergente). Cualquier acción por incumplimiento de la garantía debe presentarse dentro de los dos (2) años posteriores a la fecha de venta.

GRACO NO GARANTIZA Y RECHAZA TODA SUPUESTA GARANTÍA DE COMERCIALIZACIÓN Y APTITUD PARA UN PROPÓSITO EN PARTICULAR, EN LO QUE REFIERE A ACCESORIOS, EQUIPO, MATERIALES O COMPONENTES VENDIDOS, PERO NO FABRICADOS, POR GRACO. Estos artículos vendidos pero no manufacturados por Graco (como motores eléctricos, interruptores, manguera, etc.) están sujetos a la garantía, si la hubiera, de su fabricante. Graco ofrecerá al cliente asistencia razonable para realizar reclamaciones derivadas del incumplimiento de dichas garantías.

Graco no será responsable, bajo ninguna circunstancia, por los daños indirectos, accesorios, especiales o emergentes resultantes del suministro por parte de Graco del equipo mencionado más adelante, o del equipamiento, rendimiento o uso de ningún producto u otros bienes vendidos al mismo tiempo, ya sea por un incumplimiento de contrato como por un incumplimiento de garantía, negligencia de Graco o por cualquier otro motivo.

Información sobre Graco

Para consultar la información más reciente sobre los productos Graco, visite www.graco.com. Para obtener información sobre las patentes, consulte www.graco.com/patents.

Para hacer un pedido, póngase en contacto con el distribuidor de Graco o llame para identificar el distribuidor más cercano.

Teléfono: 612-623-6921 **o el número gratuito:** 1-800-328-0211 **Fax:** 612-378-3505

Todos los datos presentados por escrito y visualmente contenidos en este documento reflejan la información más reciente sobre el producto disponible en el momento de la publicación.

Graco se reserva el derecho de efectuar cambios en cualquier momento sin aviso.
Traducción de las instrucciones originales. This manual contains Spanish. MM 332459

Oficinas centrales de Graco: Minneapolis
Oficinas internacionales: Bélgica, China, Corea, Japón

GRACO INC. Y SUS FILIALES • P.O. BOX 1441 • MINNEAPOLIS MN 55440-1441 • EE. UU.
Copyright 2013, Graco Inc. Todas las plantas de fabricación de Graco están registradas conforme a la norma ISO 9001.

www.graco.com
Revisión B, diciembre de 2017