

# ProMix<sup>®</sup> 2KS/3KS Webbgränssnitt

3A0434E

SV

Instruktioner om installation och programinställning för att tillåta kommunikation mellan en dator och ProMix<sup>®</sup> 2KS/3KS Elektronisk doserare, via ett Ethernet. Endast för yrkesmässigt bruk.

Ej för användning i explosiva atmosfärer.

**Grundläggande webbgränssnitt (medföljer programvaran ProMix 2KS/3KS EasyKey)**

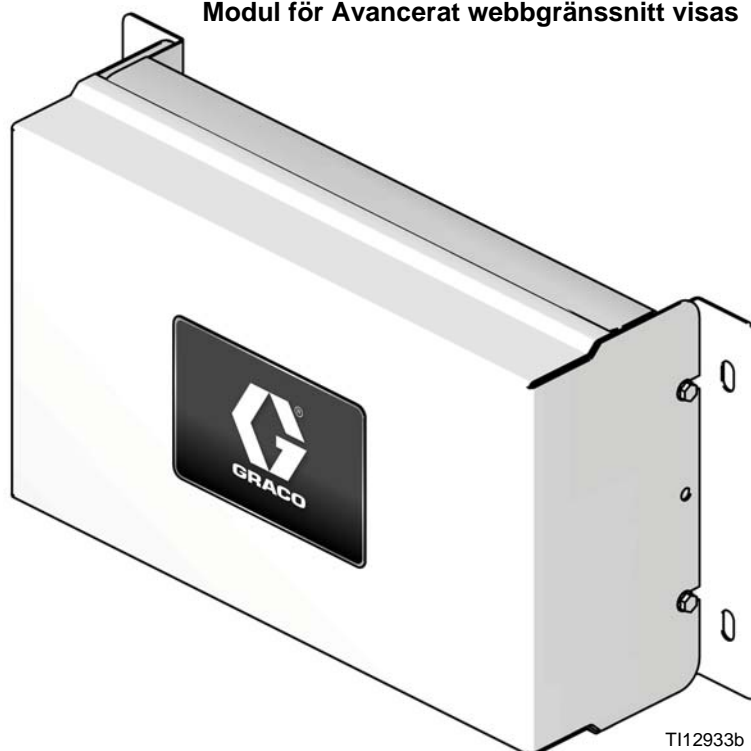
**Sats Avancerat webbgränssnitt 15V337 (tillbehör)**



#### Viktiga säkerhetsföreskrifter

Läs alla varningar och instruktioner i den här handboken och i doseringssystemets handbok. Spara föreskrifterna.

Modul för Avancerat webbgränssnitt visas



# Innehåll

<b>Tillhörande handböcker</b> .....	<b>2</b>	Ställ in Nätverkskonfiguration .....	<b>25</b>
<b>Varningar</b> .....	<b>3</b>	<b>AWI-skärmar</b> .....	<b>27</b>
<b>ProMix 2KS/3KS-webbgränssnitt (BWI)</b> .....	<b>4</b>	Nätverksflik .....	27
Installation .....	4	Materialflik .....	28
Skärmar Webbnavigering .....	14	Inställningsflik .....	30
<b>Installera modulen för Avancerat</b>		Systemförberedelseskärmar .....	32
<b>webbgränssnitt (AWI)</b> .....	<b>18</b>	<b>Byt ut AWI-kort</b> .....	<b>42</b>
Översikt .....	18	<b>Reservdelar</b> .....	<b>44</b>
Placering .....	18	15V337 Modul för Avancerat webbgränssnitt ..	44
Montering .....	18	15V336 Server för Avancerat webbgränssnitt ..	45
Anslut modulen till EasyKey och dator .....	19	<b>Kopplingsschema</b> .....	<b>46</b>
<b>Datorkonfigurering</b> .....	<b>22</b>	<b>Mått</b> .....	<b>47</b>
Ställa in automatisk IP-adress .....	22	<b>Graco standardgaranti</b> .....	<b>48</b>
Systemstart .....	22	<b>Graco-information</b> .....	<b>48</b>
Återfå lösenord .....	24		

# Tillhörande handböcker

## Komponenthandböcker på engelska

Handbok	Beskrivning
313969	ProMix 2KS Installation manuellt system
313976	ProMix 2KS Drift manuellt system
313982	ProMix 2KS Reservdelar manuellt system
313950	ProMix 2KS Installation automatiskt system
313957	ProMix 2KS Drift automatiskt system
313963	ProMix 2KS Reservdelar automatiskt system
313881	ProMix 3KS Installation (alla system)
313882	ProMix 3KS Drift manuellt system
313883	ProMix 3KS Reservdelar (alla system)
313885	ProMix 3KS Drift automatiskt system
312781	Blandningsblock
312782	Fördelningsventil
312783	Kulörbytesventilstaplar
312787	Sats för kulörbytesmodul
312784	Sats för pistolspolbox
310745	Sats för pistolluftsavstängning
312786	Sats för tömningsventil och tredje rensningsventil
312785	Sats för nätverkskommunikation
308778	G3000/G3000HR/G250/G250HR Flödesmätare
310696	Coriolis-flödesmätare
313212	Pistolspolbox kombinationssats
313290	Sats Golvstativ

# Varningar

Föreskrifterna nedan gäller för installation, drift, jordning, skötsel och reparation av utrustningen. Utopstecknet anger allmänna föreskrifter och symbolen fara anger en specifik risk i samband med åtgärden. Referera till de här föreskrifterna. Dessutom finns i handboken produktspecifika föreskrifter där de är tillämpliga.

## VARNING



### RISKER VID FELAKTIG ANVÄNDNING AV UTRUSTNINGEN

Felaktig användning kan orsaka svåra och t.o.m. dödliga kroppsskador.

- Använd inte systemet om du är trött eller påverkad av alkohol eller mediciner.
- Överskrid inte maximalt arbetstryck eller märktemperatur för den komponent i systemet som har lägsta gränser. Se avsnittet **Tekniska data** i alla utrustningshandböcker.
- Använd vätskor och lösningsmedel som är kemiskt förenliga med materialen i delar i kontakt med vätskan. Se avsnittet **Tekniska data** i alla utrustningshandböcker. Läs igenom vätske- och lösningsmedelstillverkarens föreskrifter. Begär att få materialsäkerhetsdatablad med fullständig information om materialet från distributören eller återförsäljaren.
- Kontrollera utrustningen dagligen. Byt ut slitna eller skadade delar omedelbart och använd endast original reservdelar.
- Ändra inte och bygg inte om utrustningen.
- Använd endast utrustningen för det ändamål den är avsedd. Kontakta Graco-distributören för upplysningar.
- Dra slangar och kablar på avstånd från passager, skarpa kanter, rörliga delar eller varma ytor.
- Knäck inte slangen, böj den inte kraftigt och dra inte i slangen för att flytta maskinen.
- Låt inte barn och djur befinna sig inom arbetsområdet.
- Följ alla gällande säkerhetsföreskrifter.



### RISK FÖR ELEKTRISKA STÖTAR

Felaktig jordning, inställning och användning av systemet kan orsaka elstötar.

- Stäng av och koppla från strömmen med huvudbrytaren innan kablar kopplas bort och innan service utförs på utrustningen.
- Anslut endast till ett jordat eluttag.
- All elektrisk ledningsdragnings måste utföras av behörig personal och enligt svenska föreskrifter.

# ProMix 2KS/3KS-webbgränssnitt (BWI)

## Installation

1. Kontrollera att du har den senaste uppdaterade versionen av ProMix-gränssnittsprogramvaran innan du ansluter datorn till EasyKey.

**OBSERVERA:** Skärmbilderna i denna handbok visas när man använder Microsoft Windows 7.

a. Programvaran kan hämtas på Gracos sida för avancerad gränssnittsprogramvara (AWI). Se FIG. 1.



FIG. 1: Nedladdningssida för Gracos avancerade gränssnittsprogramvara (AWI)

b. Packa upp programmet ur zip-filen.

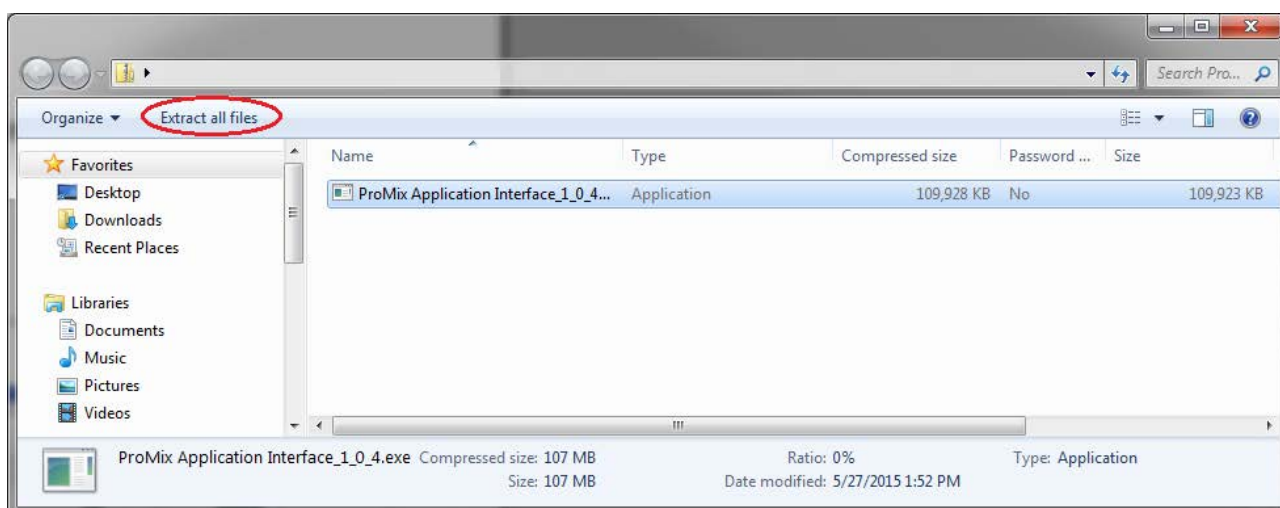
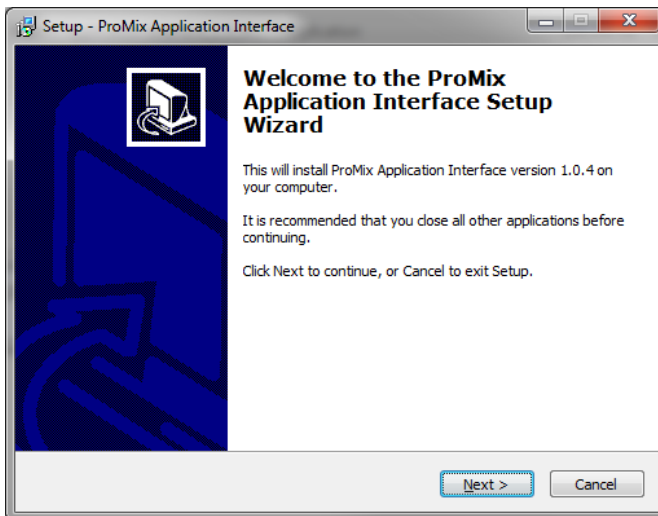


FIG. 2: Zip-fil för ProMix gränssnittsprogram

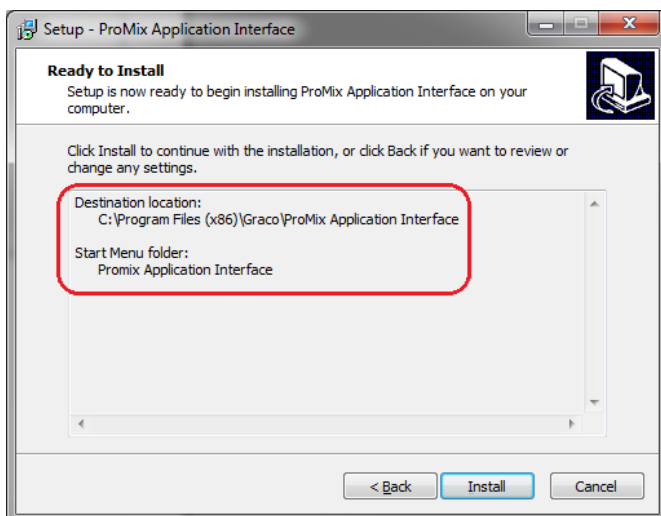
- c. Kör .exe-filen En installationsguide startar.  
Gå genom alla steg tills installationen är klar.



**FIG. 3: ProMix inställningsguide**

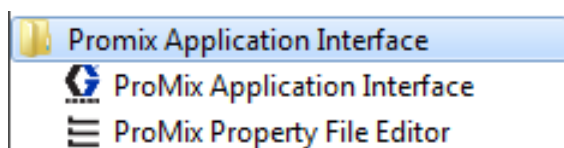
Kontrollera var filerna installeras. Standard platsen är enligt följande sökväg:

C:\Program Files (x86)\Graco\ProMix Application Interface

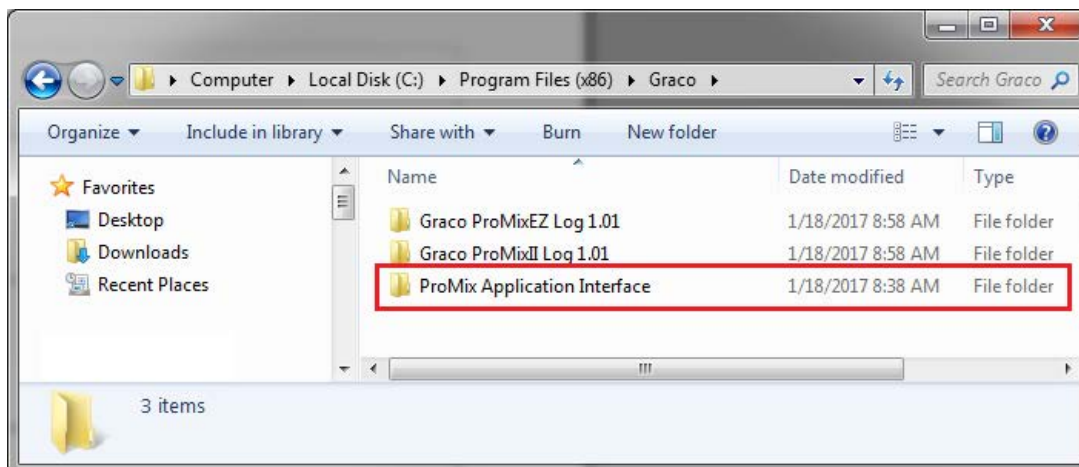


**FIG. 4: ProMix sökväg till installation**

- d. Titta efter "Promix programgränssnitt" på din startmeny.

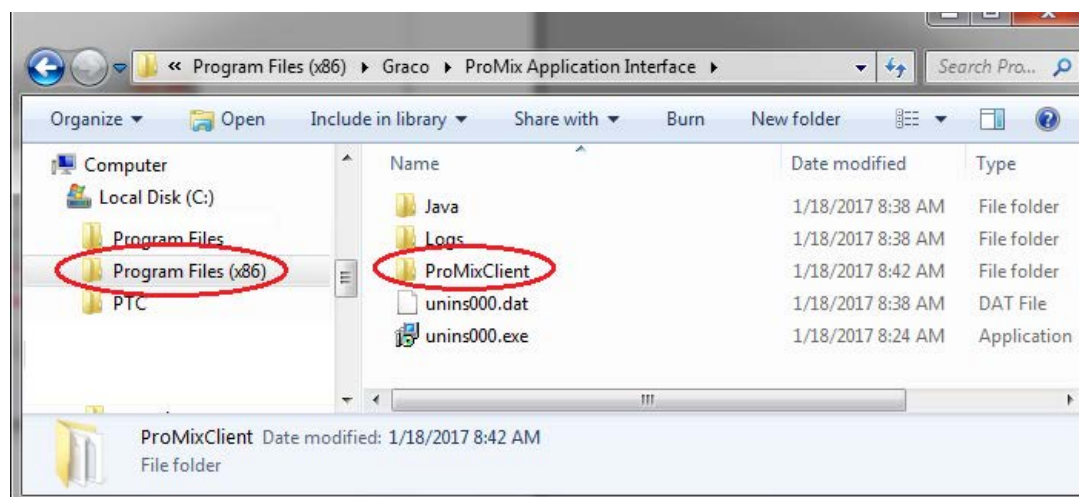


**OBSERVERA:** Följ destinationen från installationsbilden tills du hittar filerna.



**FIG. 5: Mapp för ProMix gränssnittsprogram**

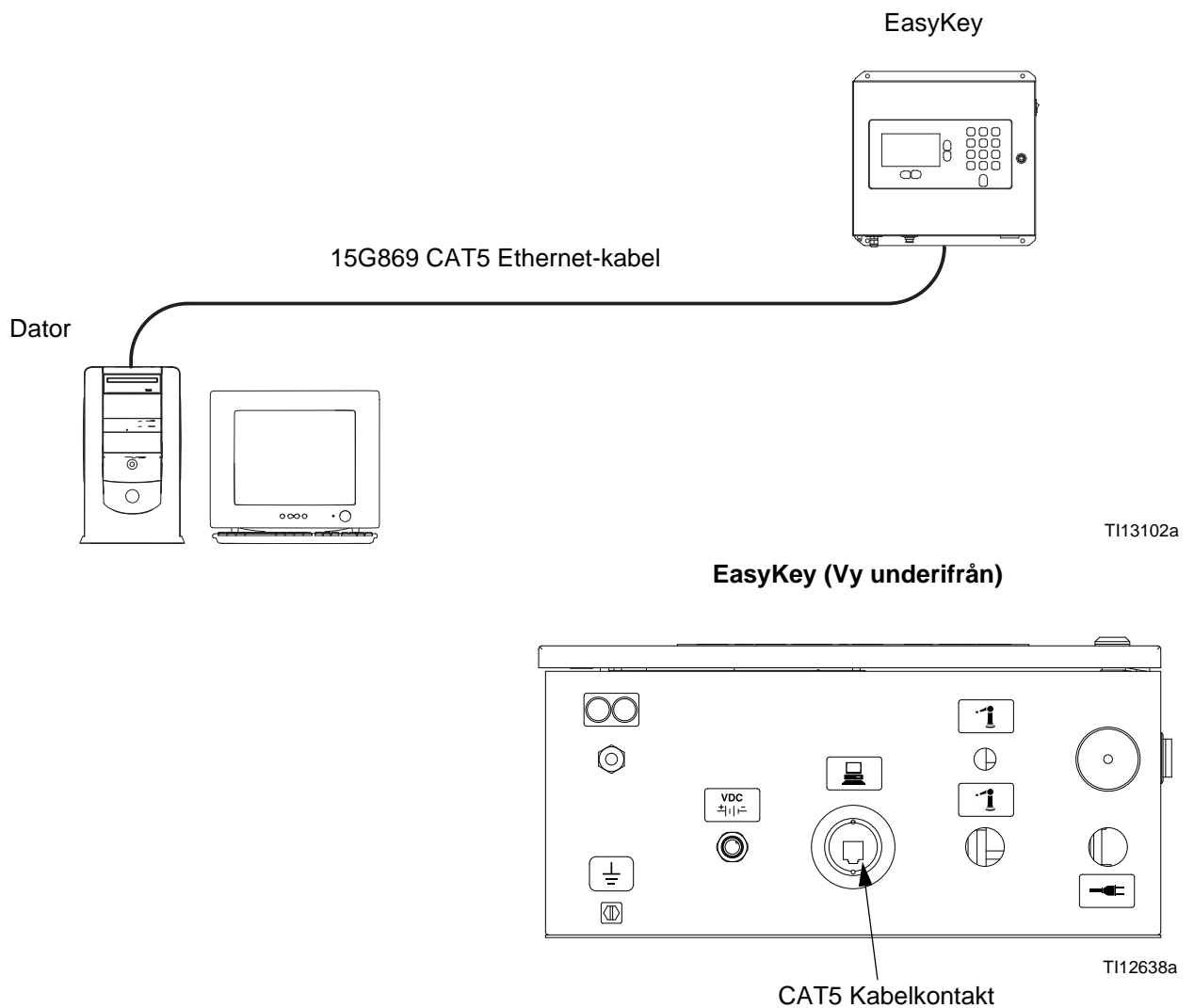
Öppna ProMix klientmappen.



**FIG. 6: Platsen där ProMix-klienten finns**

Här finns programvaran..

2. Anslut datorn direkt till EasyKey med 15G869 CAT5 korsad Ethernet-kabel som medföljer EasyKey, när du installerat ProMix-programmet. Se FIG. 7.



**FIG. 7. ProMix 2KS/3KS-webbgränssnittsinkoppling**

3. Innan du kan köra ProMix-programmet måste du manuellt tilldela datorn en IP-adress:
  - a. Klicka på Start-knappen och öppna menyn på datorn, klicka sedan på kontrollpanelen.
  - b. Öppna kontrollpanelen och välj Nätverk och Internet.

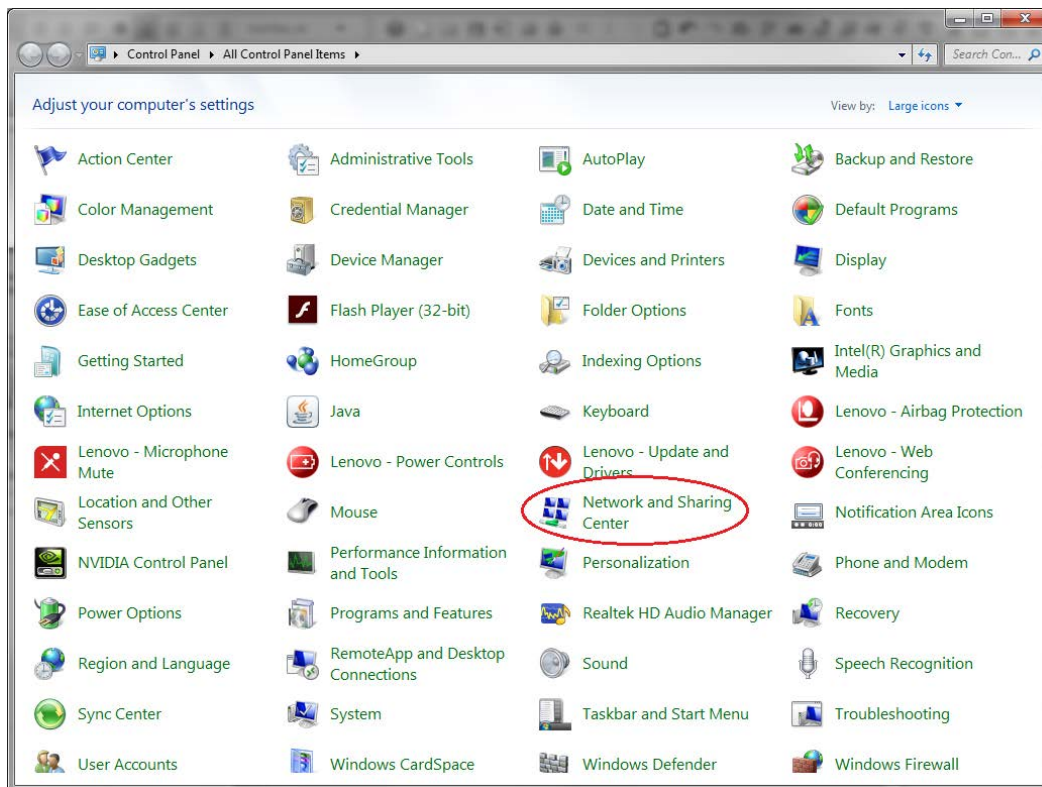


FIG. 8: Datorns kontrollpanel

c. Klicka på Ändra inställningar för nätverkskort.

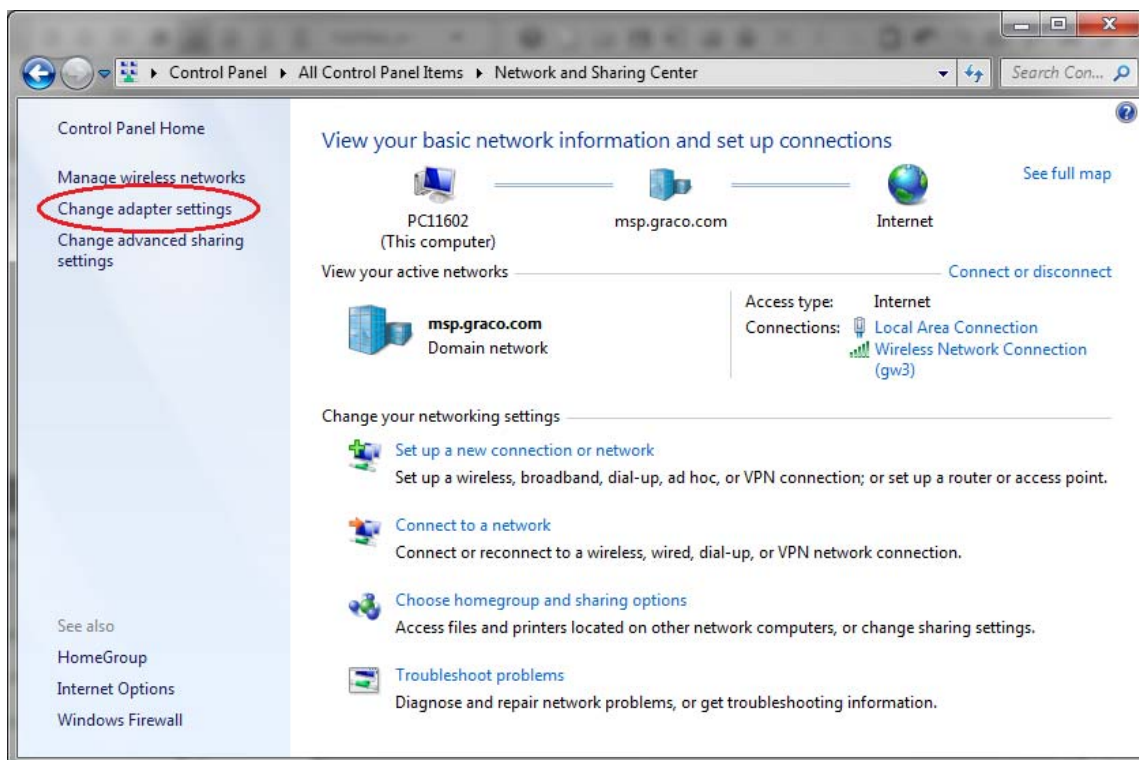
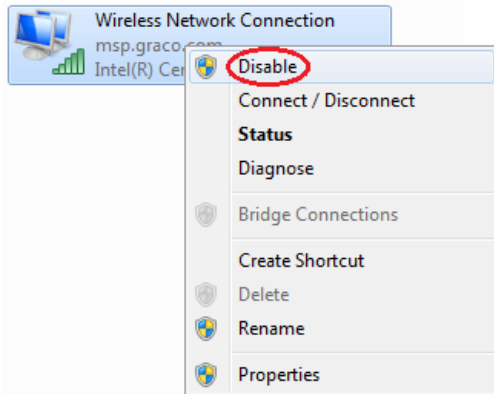


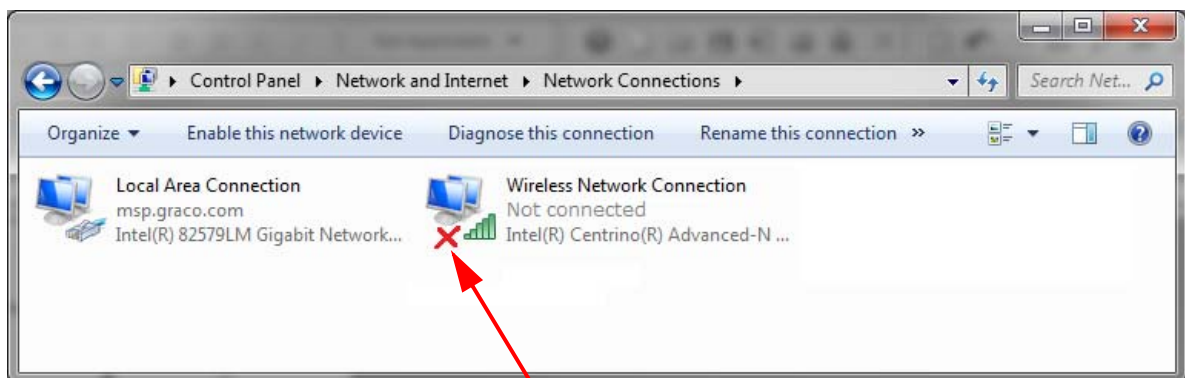
FIG. 9: Ändra inställningar för nätverkskort



- d. Högerklicka på trådlöst nätverkskort och inaktivera det om det finns ett sådant. Detta för att datorn inte ska försöka hitta ProMix 2KS på trådlösa nätverket istället får i det lokala nätverket.



- e. Dubbelklicka på anslutningen till lokala nätverket.



**OBSERVERA:** Ett rött kryss visas vid din trådlösa nätverksanslutning om datorn är en bärbar och du har stängt av trådlösa nätverket.

FIG. 10: Nätverksanslutningar

- f. Välj Egenskaper för Ethernet, klicka sedan på Internet Protocol Version 4 (TCP/IPv4). Klicka sedan på Egenskaper.

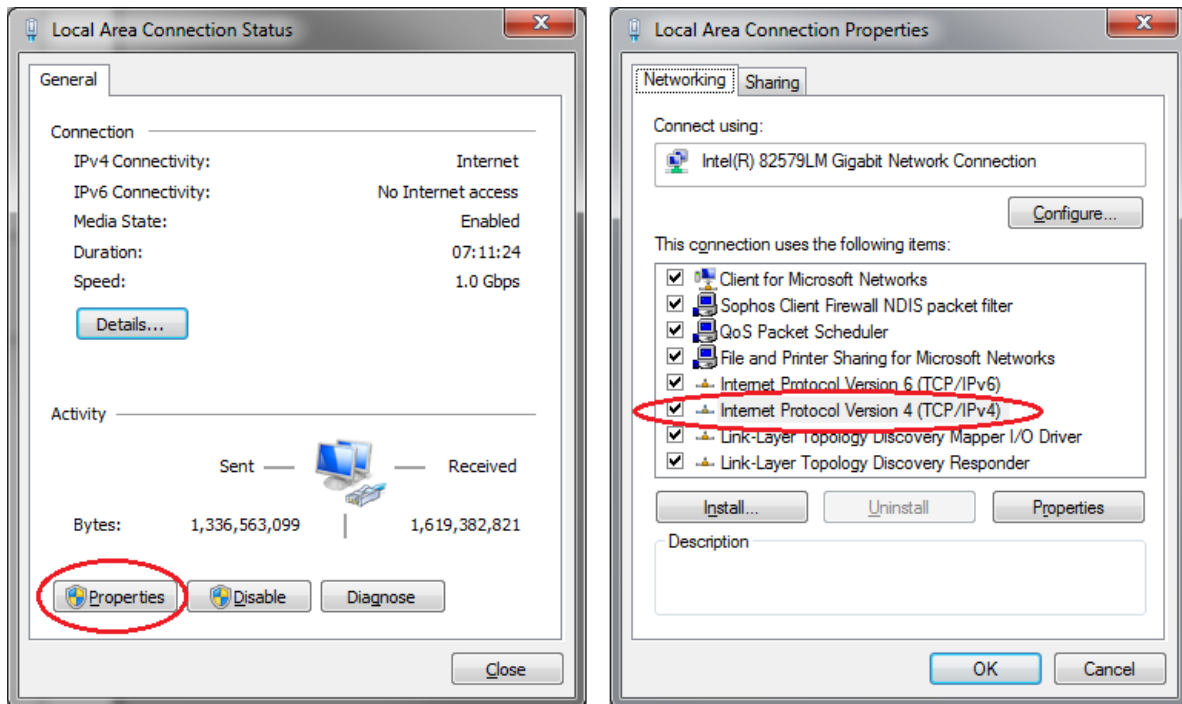


Fig. 11: Egenskaper för anslutning till lokalt nätverk

- g. Välj fliken Alternativ konfiguration, välj Användarkonfigurerat och skriv in följande:

IP address (IP-adress): 192.168.178.100

Subnet Mask (Nätmask): 255.255.255.0

Default gateway (Standard-gateway):  
192.168.178.1

**OBSERVERA:** Skriv in uppgifterna på fliken All mänt om fliken Alternativ konfiguration inte finns.

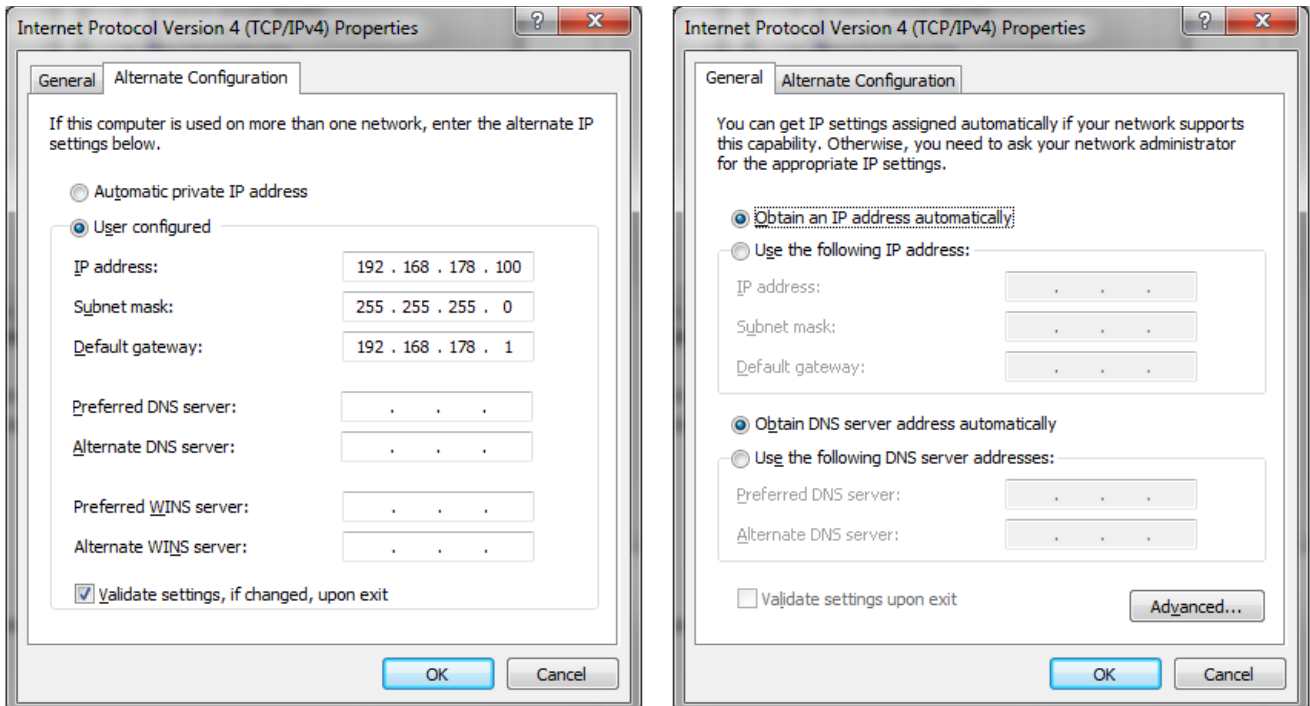


FIG. 12: Flikarna Alternativ konfiguration och Allmänt

**OBSERVERA:** Ändra tillbaka inställningen till "Hämta IP-adress automatiskt."

- h. Bekräfta inställningarna med OK och stäng fönstret Egenskaper för Internet-protokoll (TCP/IP).
  - i. Stäng fönstret lokalt nätverk med Stäng.
  - j. Stäng fönstret nätverksanslutningar.
4. Gå till Systemkonfigurationsbild 5 på EasyKey och skriv ner IP-numret som den tilldelats (1-99).

5. Markera och kör PropertyEditor.exe

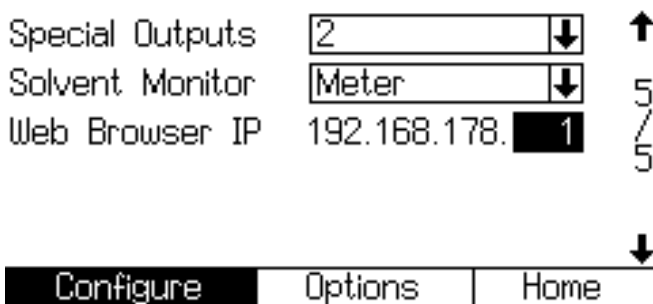
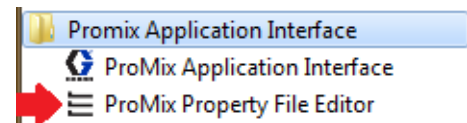


FIG. 13: Systemkonfigurationsbild 5

or

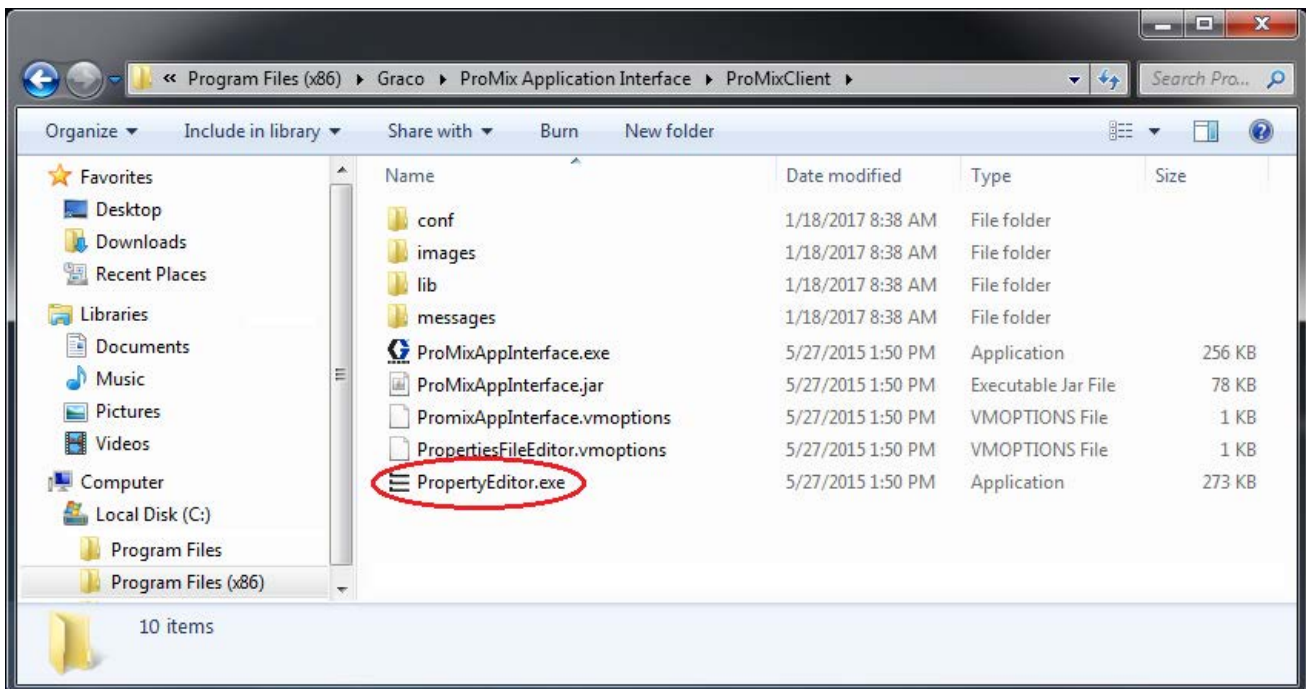


FIG. 14: Symbol för egenskapsredigeraren för ProMix

- a. Med egenskapsredigeraren kan du ändra IP-adressen för den ProMix 2KS som du vill kommunicera med. Ändra adressen som att den matchar den i adressinställningen i steg 3.
6. Öppna gränssnittet till ProMix-programmet från Start-menyn eller öppna filen från Programfiler. Mer information finns på sidan 1d.

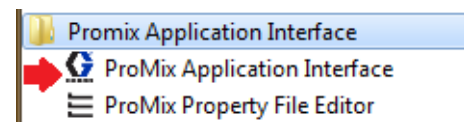
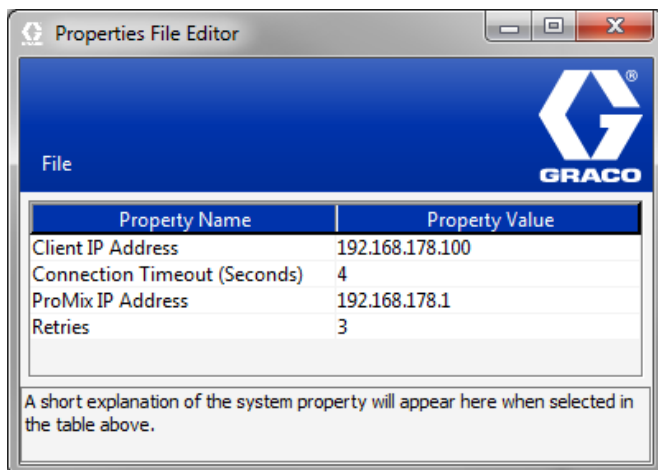
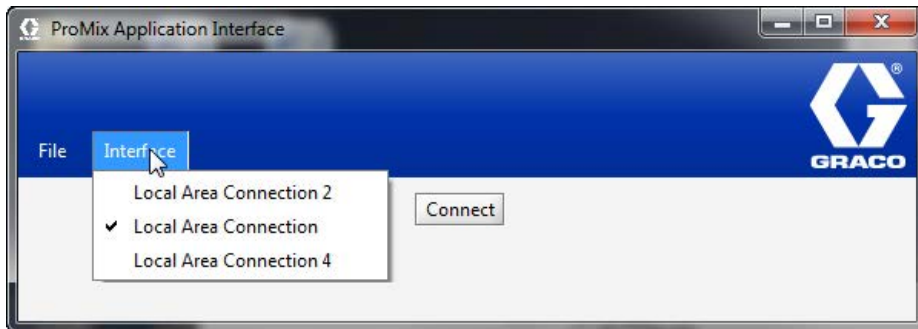


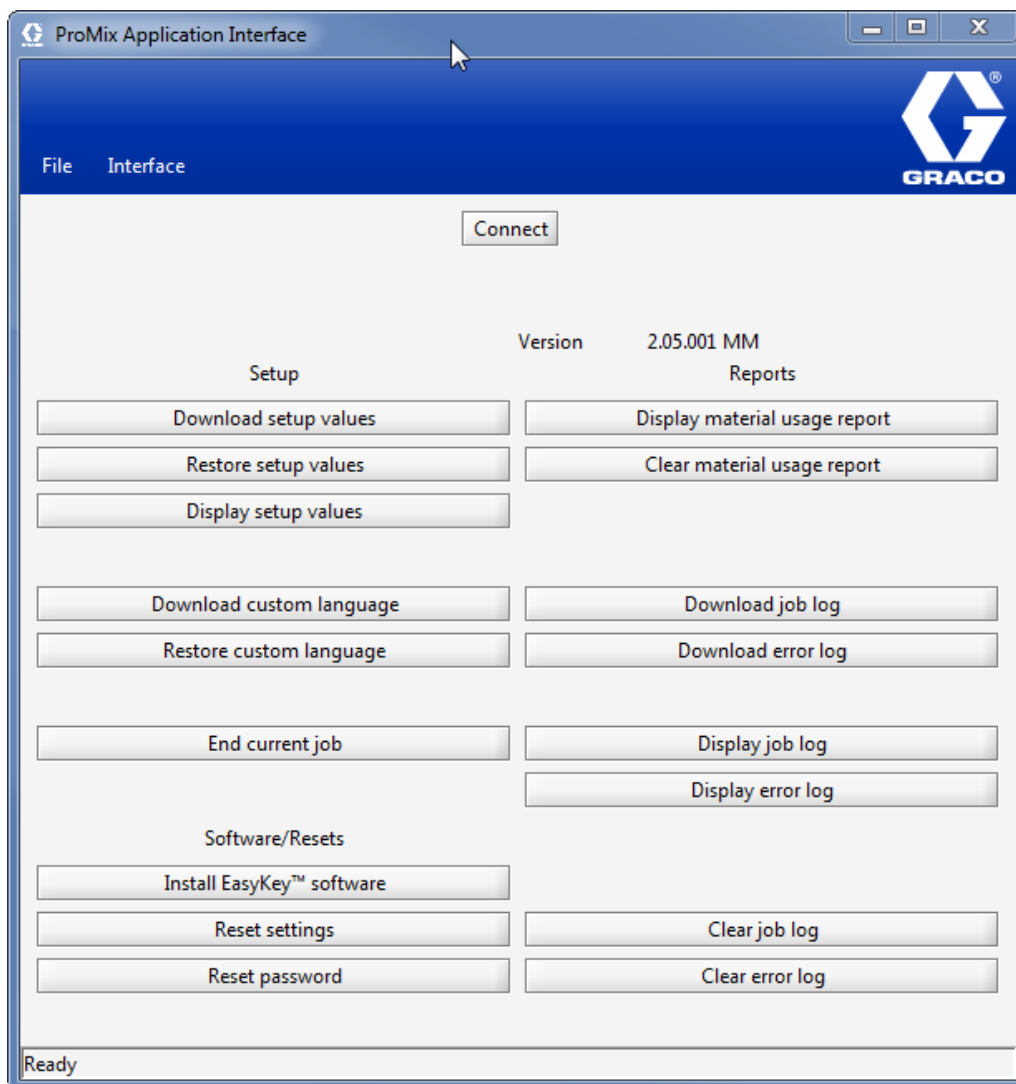
FIG. 15: Egenskapsredigerare

7. Klicks på alternativet Gränssnitt och välj den anslutning till lokala nätverket som programmet har kopplats till.



**FIG. 16: Egenskaper för anslutning till lokalt nätverk**

8. Tryck sedan på knappen Connect och du ska kopplas till ProMIX 2KS via BWI.



**FIG. 17. Huvudbild till BWI**

## Skärmar Webbnavigering

Från huvudskärmen för BWI (se FIG. 7) kan användaren välja Inställning, Programvara/Återställ eller Rapporter.

**OBSERVERA:** Innan du kör BWI-programmet, kontrollera EasyKey statusskärm för att se till att systemet är i viloläge.

## Förberedelser

**Ladda ner förberedelsevärden** - sparar ProMix 2KS/3KS-konfigurationen till datorn. Den här filen kan öppnas och redigeras med hjälp av Microsoft Excel eller användas för att installera flera system.

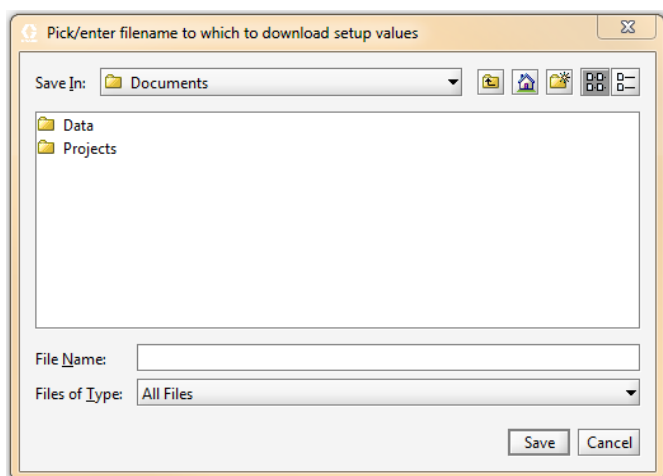
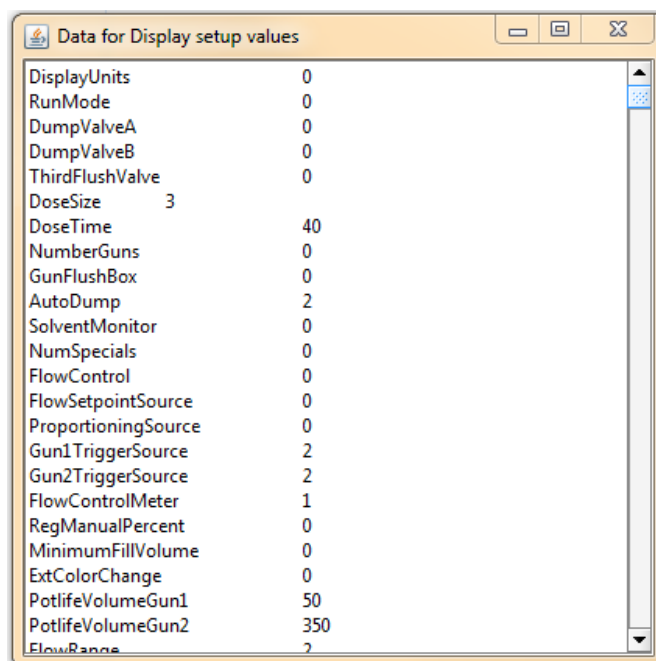


FIG. 18. Ladda ner förberedelsevärden

**Återställ förberedelsevärden** - gör att filer kan laddas upp och återställas till ProMix 2KS/3KS.

**Visa förberedelsevärden** – anger vilka värden som används av systemet för närvarande. Tillåter användaren att kontrollera att rätt värden används. Se FIG. 19.



Parameter	Value
DisplayUnits	0
RunMode	0
DumpValveA	0
DumpValveB	0
ThirdFlushValve	0
DoseSize	3
DoseTime	40
NumberGuns	0
GunFlushBox	0
AutoDump	2
SolventMonitor	0
NumSpecials	0
FlowControl	0
FlowSetpointSource	0
ProportioningSource	0
Gun1TriggerSource	2
Gun2TriggerSource	2
FlowControlMeter	1
RegManualPercent	0
MinimumFillVolume	0
ExtColorChange	0
PotlifeVolumeGun1	50
PotlifeVolumeGun2	350
FlowRange	2

FIG. 19. Visa Förberedelser

**Ladda ner standardspråk** - sparar aktuellt systemspråk på datorn. Se FIG. 20. Den här filen öppnas och ett standardspråk läggs till i kolumn B i Excel-filen.

**OBSERVERA:** Standardspråk är begränsade till Ascii och Ascii utökade tecken och till högst 32 tecken. Spara Excel-filen som en tabbavgränsad fil för uppladdningssyften.

**Återställ standardspråk** - tillåter att standardspråkfilen laddas upp till ProMix 2KS/3KS.

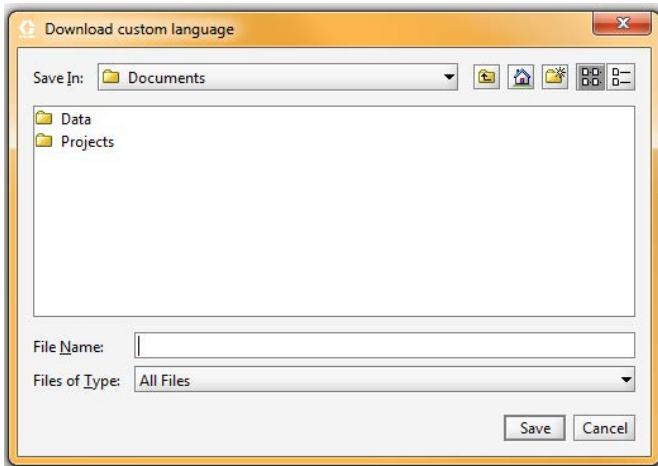


FIG. 20. Ladda ner standardspråk

**Avsluta aktuellt jobb** - avslutar ett jobb och lägger till material till användarrapporten. Skärmen kommer att be om bekräftelse. Se FIG. 21.

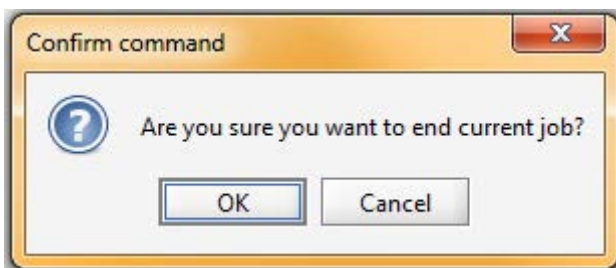


FIG. 21. Avsluta aktuellt jobb

## Programvara/återställ

**Installera EasyKey-programvara** - installerar den fasta programvaran för aktuell enhet (ungefär 6 minuter). Se FIG. 22.

**OBSERVERA:** Om du använder Graco Gateway i ditt system, koppla bort dess kabel från EasyKey innan du uppdaterar programvaran ProMix 2KS/3KS.

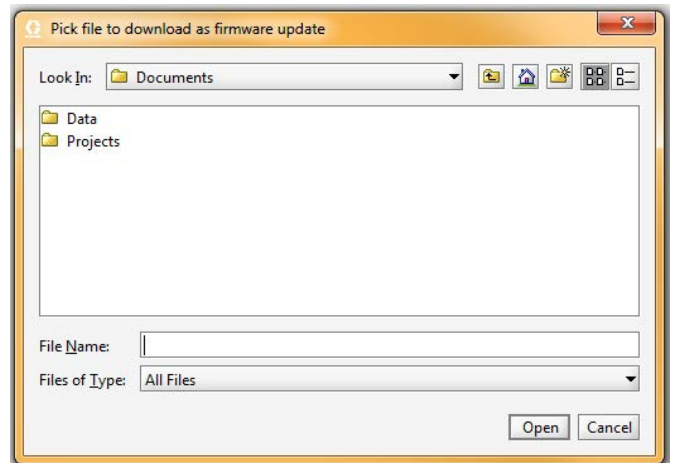


FIG. 22. Installera EasyKey-programvaran

**Återställ inställningarna** – återställer systemet tillbaka till fabriksinställningarna. Skärmen kommer att be om bekräftelse. Se FIG. 23.

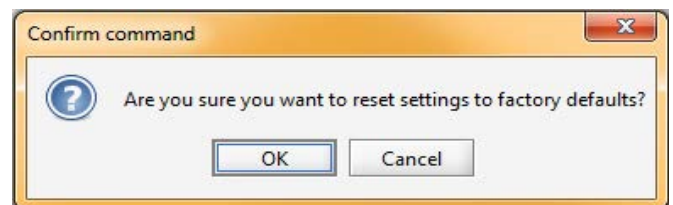


FIG. 23. Återställ inställningar

**Återställ lösenord** – rensar lösenordet om det förlorats eller glömts. Skärmen kommer att be om bekräftelse. Se FIG. 23.

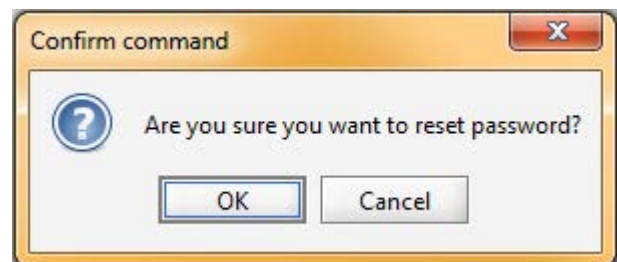


FIG. 24. Återställ lösenord

## Rapporter

**OBSERVERA: Visa materialförbrukningsrapport -** visar materialet som sprejats från ProMix 2KS/3KS. Se FIG. 25.

Valve	Total (cc)	Description
0	0	Error0
1	90	Color1
2	0	Color2
3	0	Color3
4	0	Color4
5	0	Color5
6	0	Color6
7	0	Color7
8	0	Color8
9	0	Color9
10	0	Color10
11	0	Color11
12	0	Color12
13	0	Color13
14	0	Color14
15	0	Color15
16	0	Color16
17	0	Color17
18	0	Color18
19	0	Color19

FIG. 25. Visa materialförbrukningsrapport

**Rensa materialförbrukningsrapport -** raderar materialförbrukningen från skärmen.

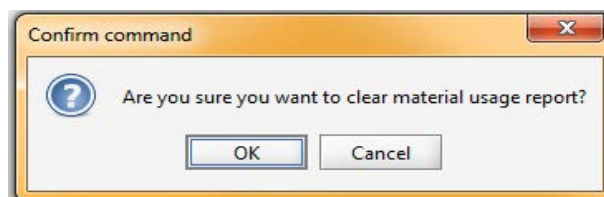


FIG. 26. Rensa materialförbrukningsrapport

**Ladda ner jobblogg –** laddar ner jobbloggen till datorn.

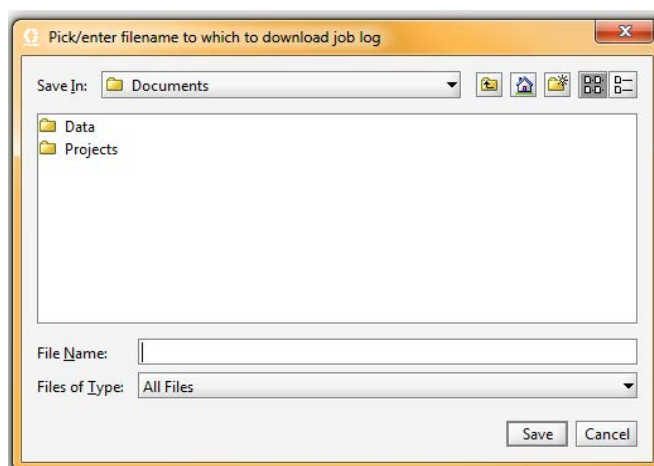


FIG. 27. Ladda ner jobblogg

**Ladda ner fellogg –** laddar ner felloggen till datorn.

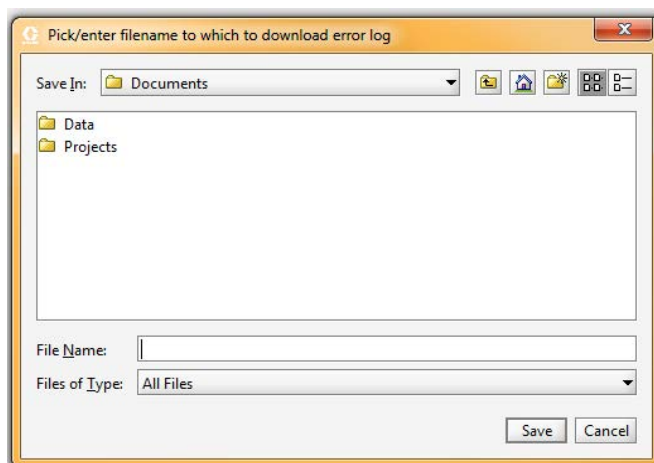
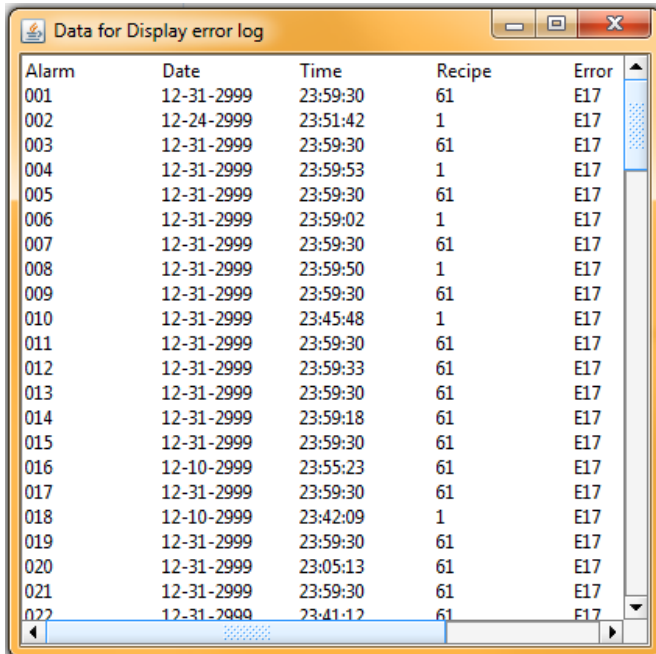


FIG. 28. Ladda ner fellogg



**Visa jobblogg** - visar jobbnummer, datum, tid, recept, förhållande, mål, volymer, totalsummor och eventuella fel som inträffat under jobbet. Se FIG. 32.

**Visa fellogg** - visar antal larm, datum, tid, recept och vilket felet var. Se FIG. 29.



Alarm	Date	Time	Recipe	Error
001	12-31-2999	23:59:30	61	E17
002	12-24-2999	23:51:42	1	E17
003	12-31-2999	23:59:30	61	E17
004	12-31-2999	23:59:53	1	E17
005	12-31-2999	23:59:30	61	E17
006	12-31-2999	23:59:02	1	E17
007	12-31-2999	23:59:30	61	E17
008	12-31-2999	23:59:50	1	E17
009	12-31-2999	23:59:30	61	E17
010	12-31-2999	23:45:48	1	E17
011	12-31-2999	23:59:30	61	E17
012	12-31-2999	23:59:33	61	E17
013	12-31-2999	23:59:30	61	E17
014	12-31-2999	23:59:18	61	E17
015	12-31-2999	23:59:30	61	E17
016	12-10-2999	23:55:23	61	E17
017	12-31-2999	23:59:30	61	E17
018	12-10-2999	23:42:09	1	E17
019	12-31-2999	23:59:30	61	E17
020	12-31-2999	23:05:13	61	E17
021	12-31-2999	23:59:30	61	E17
022	12-31-2999	23:41:17	61	E17

FIG. 29. Visa fellogg

**Rensa jobblogg** – raderar jobben från skärmen. Skärmen kommer att be om bekräftelse. Se FIG. 30.

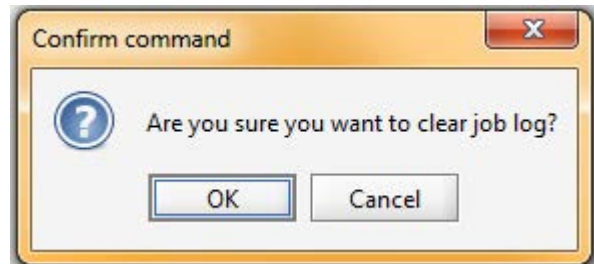


FIG. 30. Rensa jobblogg

**Rensa fellogg** – raderar felen från skärmen. Skärmen kommer att be om bekräftelse. Se FIG. 31.

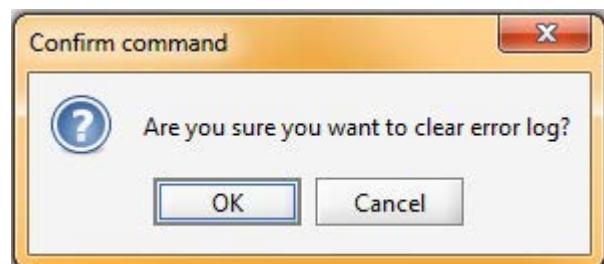
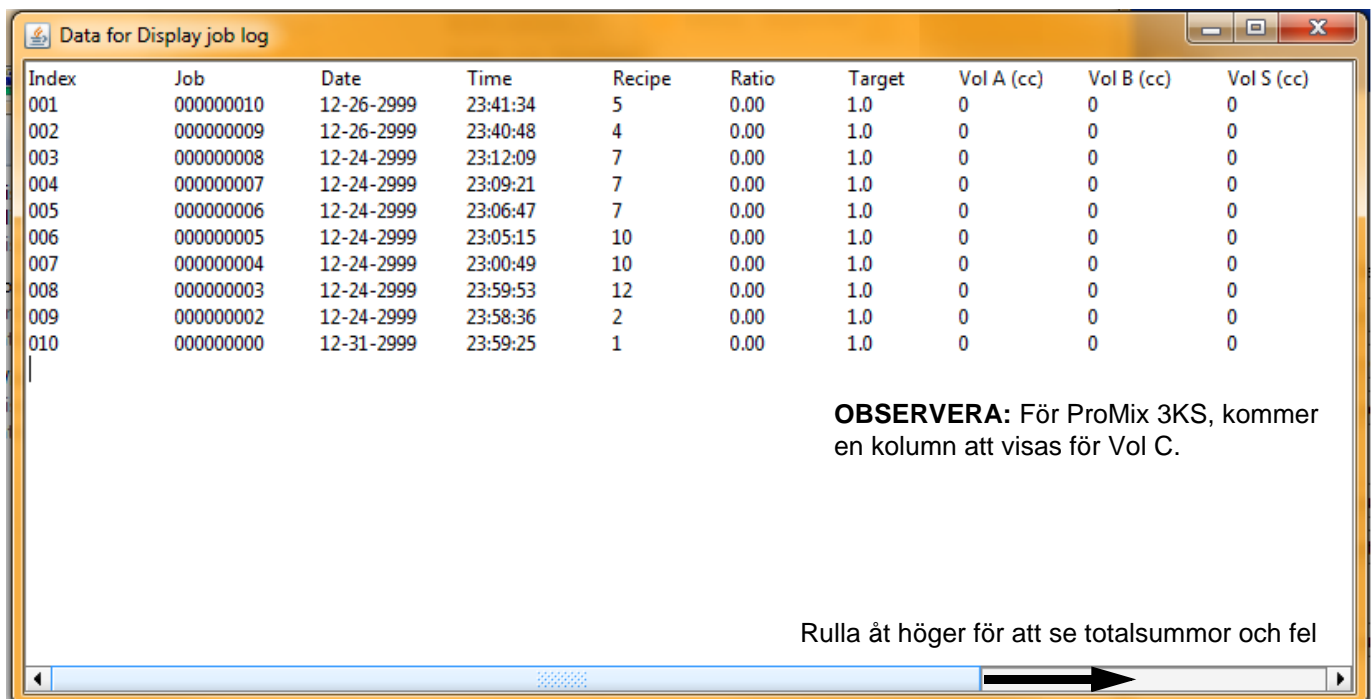


FIG. 31. Rensa fellogg



Index	Job	Date	Time	Recipe	Ratio	Target	Vol A (cc)	Vol B (cc)	Vol S (cc)
001	000000010	12-26-2999	23:41:34	5	0.00	1.0	0	0	0
002	000000009	12-26-2999	23:40:48	4	0.00	1.0	0	0	0
003	000000008	12-24-2999	23:12:09	7	0.00	1.0	0	0	0
004	000000007	12-24-2999	23:09:21	7	0.00	1.0	0	0	0
005	000000006	12-24-2999	23:06:47	7	0.00	1.0	0	0	0
006	000000005	12-24-2999	23:05:15	10	0.00	1.0	0	0	0
007	000000004	12-24-2999	23:00:49	10	0.00	1.0	0	0	0
008	000000003	12-24-2999	23:59:53	12	0.00	1.0	0	0	0
009	000000002	12-24-2999	23:58:36	2	0.00	1.0	0	0	0
010	000000000	12-31-2999	23:59:25	1	0.00	1.0	0	0	0

**OBSERVERA:** För ProMix 3KS, kommer en kolumn att visas för Vol C.

Rulla åt höger för att se totalsummor och fel

FIG. 32. Visa jobblogg

# Installera modulen för Avancerat webbgränssnitt (AWI)

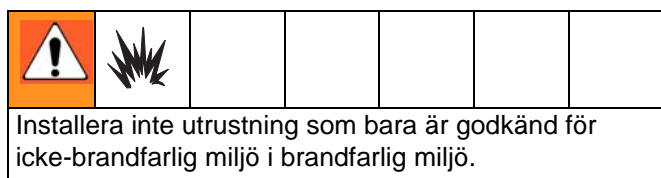
## Översikt

Graco Avancerat webbgränssnitt (AWI) tillåter kommunikation mellan flera ProMix 2KS/3KS och datorer över ett Ethernet, vilket gör att du kan övervaka ProMix 2KS/3KS, se och ändra systeminställningsparametrar och skapa rapporter.

**OBSERVERA:** Skärmbilder i den här handboken visas men hjälp av Microsoft Windows XP.

## Placering

AWI-modulen kan installeras på ett lokalt ProMix-nätverk (se FIG. 35) eller i ett LAN-nätverk (se FIG. 36).



Installera modulen nära EasyKey, i en icke-brandfarlig miljö.

## Montering

1. Se **Mått**, sidan 47.
2. Se till att väggen och fästdetaljer är tillräckligt kraftiga så att de klarar vikten av pump med tillbehör, värmare, vätska, slangar och belastningen som uppstår under drift.
3. Markera med enheten som mall ut hålen på väggen på bekväm höjd för operatören och så att den är enkel att komma åt för underhåll.
4. Borra fästhål i väggen. Använd vid behov pluggar.
5. Bulta fast utrustningen ordentligt.

## Anslut modulen till EasyKey och dator

### OBSERVERA

Bär ett ordentligt jordat jordningsarmband runt handleden så att skador på kretskorten undviks under servicen.

1. Stäng av strömmen till ProMix 2KS/3KS (läge 0).  
FIG. 33. Stäng även av strömmen vid huvudströmbrytaren.

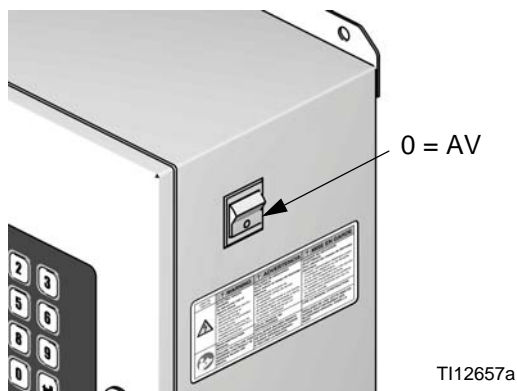
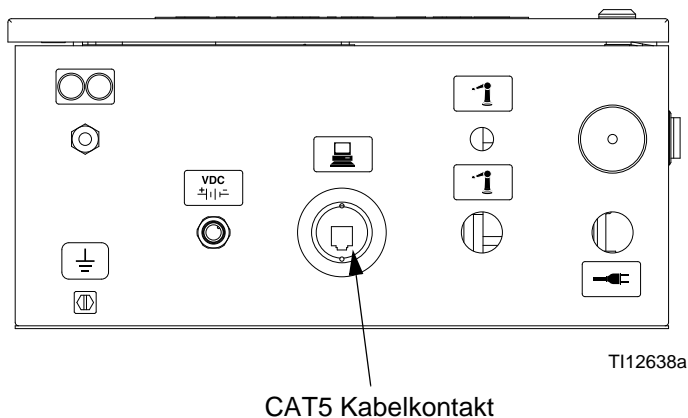


FIG. 33. Strömmen Av

2. Dra en CAT5-kabel från EasyKey-anslutningen genom hylsan och anslut den till någon port i AWI-modulen. Anslut en annan CAT5-kabel från AWI-modulen till datorn. Se FIG. 34.
3. Sätt i modulens nätsladd.

**OBSERVERA:** Flera AWI-serverar kan anslutas till AWI-huvudmodul i serie. Se FIG. 35. Beställ reservnr. 15V336 Hubb, se sidan 45.

### EasyKey (Vy underifrån)



### Modul för Avancerat webbgränssnitt

Anslut CAT5-kablar till portar på modulen

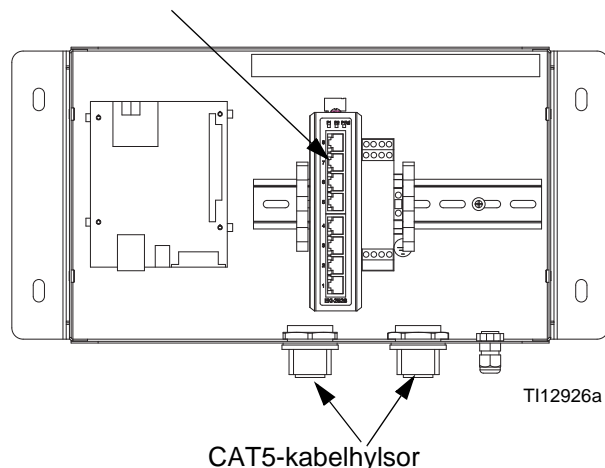
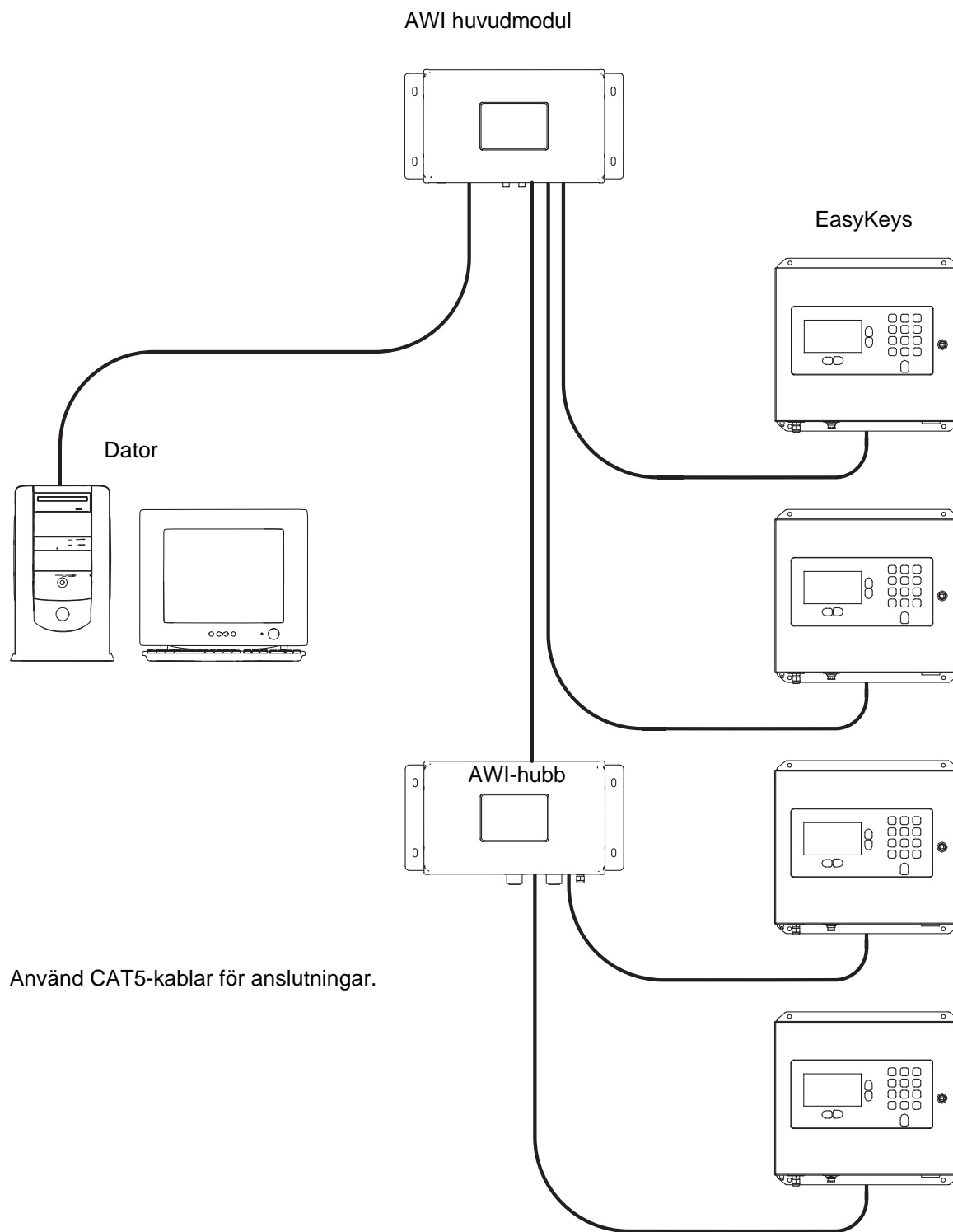
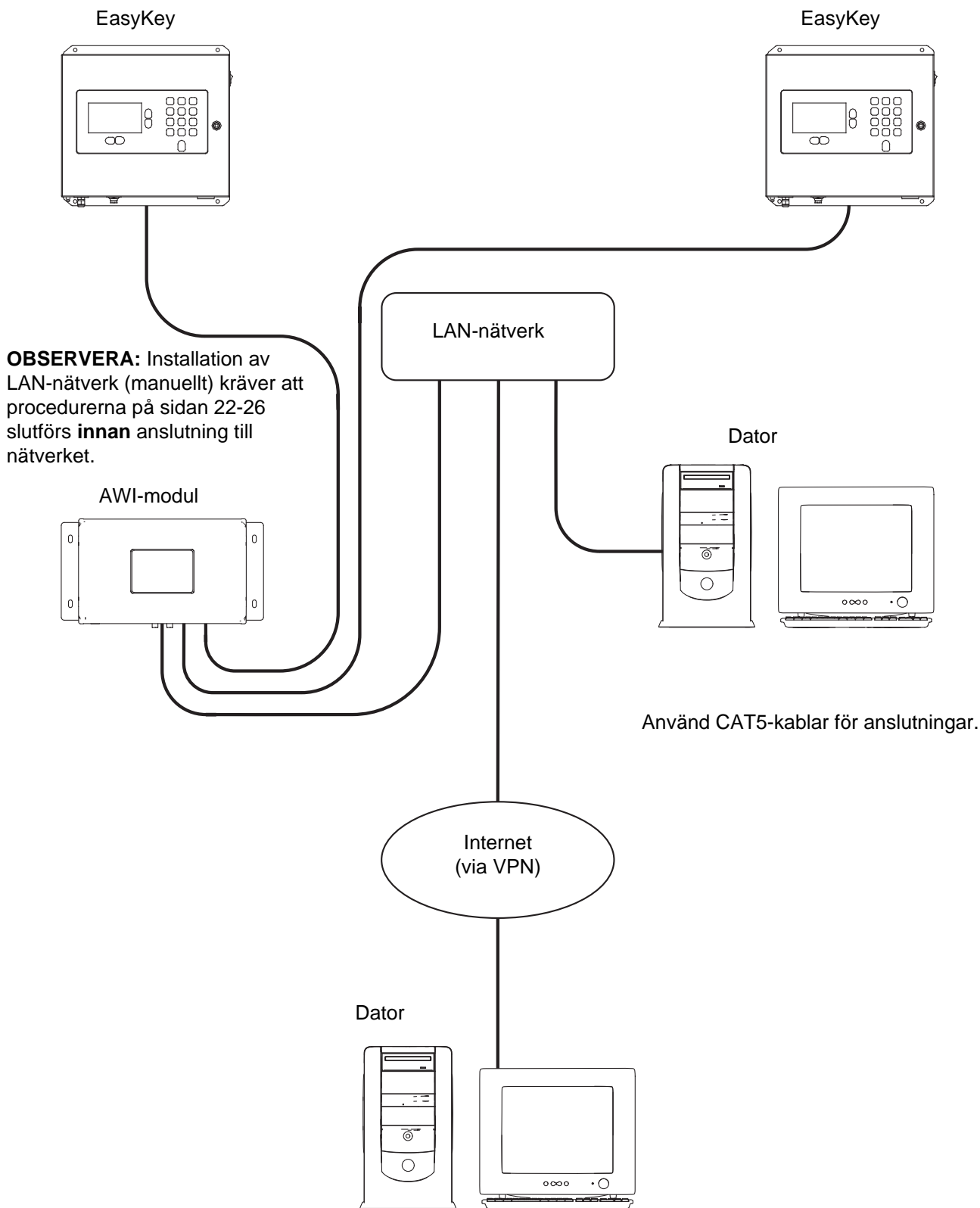


FIG. 34. EasyKey och anslutningspunkter för modulkabel



T113065a

FIG. 35. ProMix Nätverkstypisk installation



T113064b

Fig. 36. LAN-nätverk (manuellt) Typisk installation

# Datorkonfigurering

## Ställa in automatisk IP-adress

Se FIG. 37. På din dator går du till Kontrollpanelen>Nätverksanslutning>Anslutning till lokalt nätverk>Egenskaper>Internet-protokoll (TCP/IP). Kontrollera att "Erhåll en IP-adress automatiskt" har valts i TCP/IP egenskapsfönstret. Om inte, ställ in enligt nedan. Klicka på OK och stäng Kontrollpanelen.

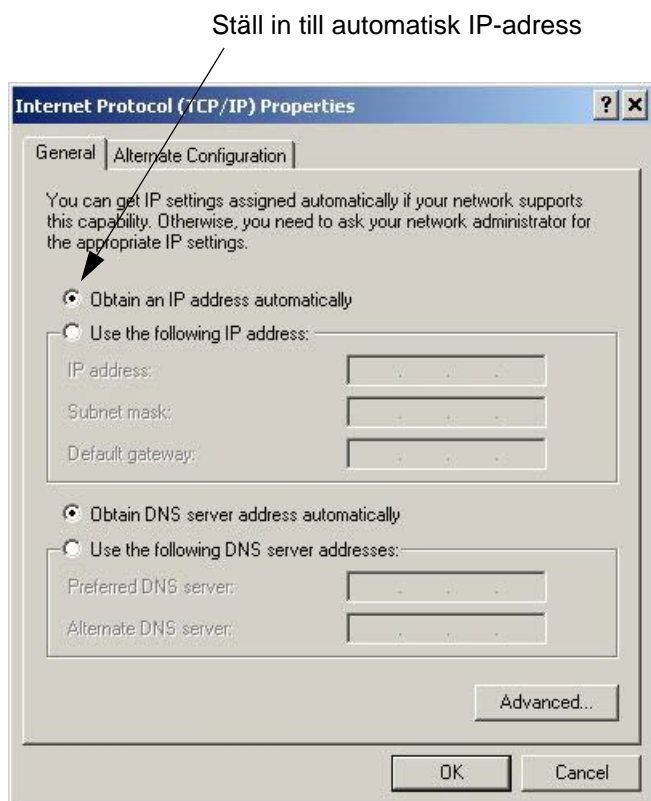


FIG. 37. Ställ in Automatisk IP-adress

## Systemstart

**OBSERVERA:** Systemstarten måste göras av en administratör. Den här processen krävs endast när systemet startas första gången.

**OBSERVERA:** Kontrollera att den trådlösa anslutningen är avstängd (inaktiverad) innan du utför steg 1.

1. Öppna en webbläsare. Firefox 3.0 eller högre föredras. Microsoft Internet Explorer 6.0 eller högre fungerar också.
2. *Gäller endast Firefox:* För att använda ett ProMix 2KS/3KS-nätverk med Firefox, måste du stänga av Proxy-inställningen på webbläsaren. I din Firefox-webbläsare går du till Verktyg>Alternativ>Avancerat>Nätverksflik>Anslutning. Klicka på "Ingen proxy". Se FIG. 38.

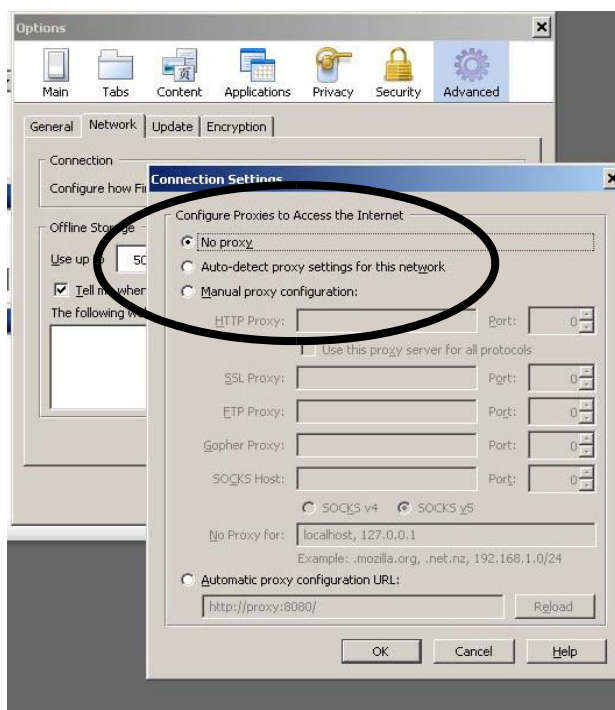


FIG. 38. Stäng av Proxy-inställning (endast Firefox)

3. Skriv **http://gracoawi**: i webbläsaren och tryck på Enter.

4. Välkomstskärmen kommer att visas. Se FIG. 39. Klicka på Nästa.



FIG. 39. Systemstart Steg 1

5. Säkerhetsskärmen kommer att visas. Se FIG. 40. Administratören måste fylla i alla fält. Klicka på Nästa.

FIG. 40. Systemstart Steg 2

6. Initialiseringen är färdig. Se FIG. 41. Klicka på Slutför.




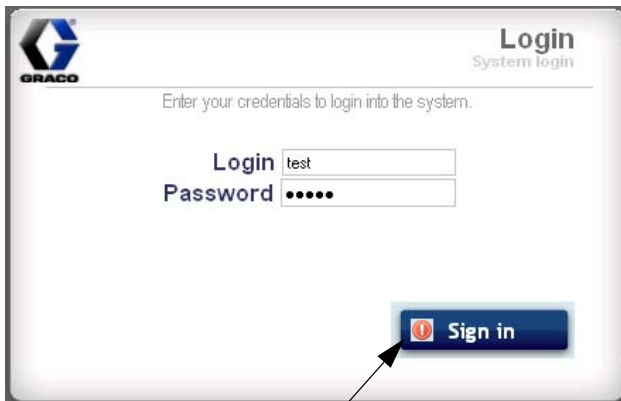
FIG. 41. Systemstart Steg 3

7. Inloggningskärmen kommer att visas. Se FIG. 42. Skriv in inloggningsnamnet och lösenordet som du angivit i steg 5. Klicka på Logga in. Nätverksskärmen kommer att visas. Se sidan 27.

FIG. 42. Inloggningskärm

## Återfå lösenord

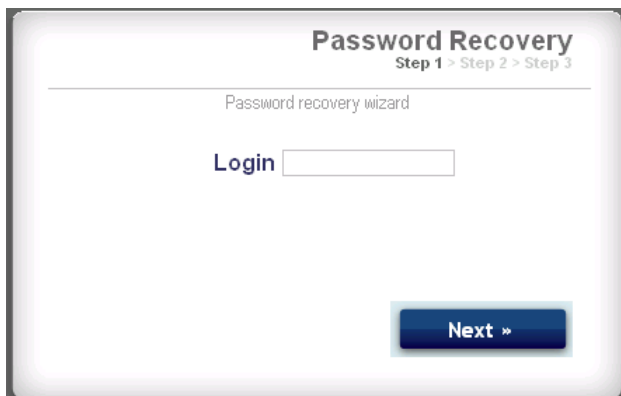
1. Om du skriver in fel lösenord kommer inloggningen att blockeras. Se FIG. 43. Klicka på blockeringsikonen  för att starta sekvensen för att återfå lösenordet.



Klicka på blockeringsikonen

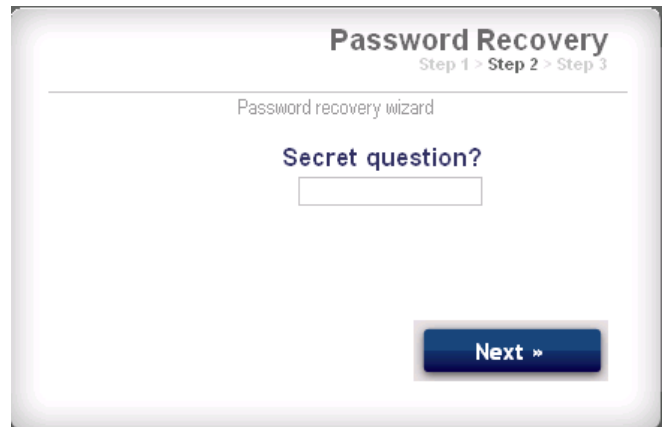
**FIG. 43. Inloggningen blockerad**

2. Se FIG. 44. Systemet kommer att be dig om ditt inloggningsnamn. Skriv in namnet du angav i steg 5 på sidan 23, klicka sedan på Nästa.



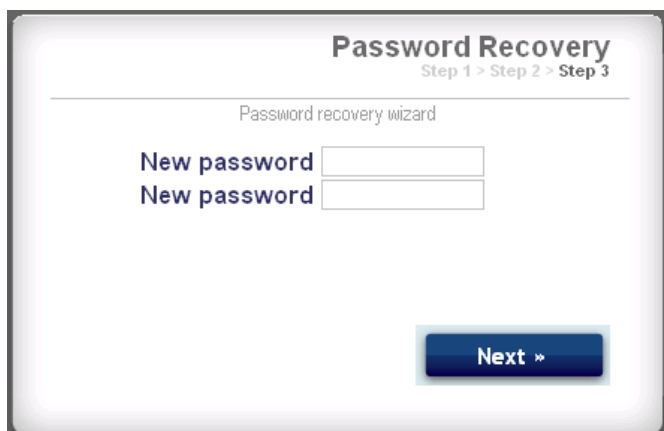
**FIG. 44. Återfå lösenord Steg 1**

3. Systemet kommer sedan att be om den hemliga fråga du angav i steg 5. Skriv in svaret och klicka sedan på Nästa.



**FIG. 45. Återfå lösenord Steg 2**

4. Om svaret passar det som angivits i steg 5, kommer systemet att be dig om ett nytt lösenord. Ange det nya lösenordet två gånger och klicka sedan på Nästa. Systemet kommer att återgå till inloggningsskärmen FIG. 42.



**FIG. 46. Återfå lösenord Steg 3**



## Ställ in Nätverkskonfiguration

### ProMix 2KS/3KS Nätverkskonfiguration

I ett ProMix 2KS/3KS-nätverk ansluts AWI-modulen till en EasyKey och en persondator. Upp till 100 EasyKeys kan anslutas till nätverket. Se FIG. 35.

För att välja ett ProMix 2KS/3KS-nätverk, gå till Inställningsfliken och välj ProMix-nätverk. Se FIG. 47.

Klicka på Spara.

Stäng av Proxy-inställning (endast Firefox). Se sidan 22.

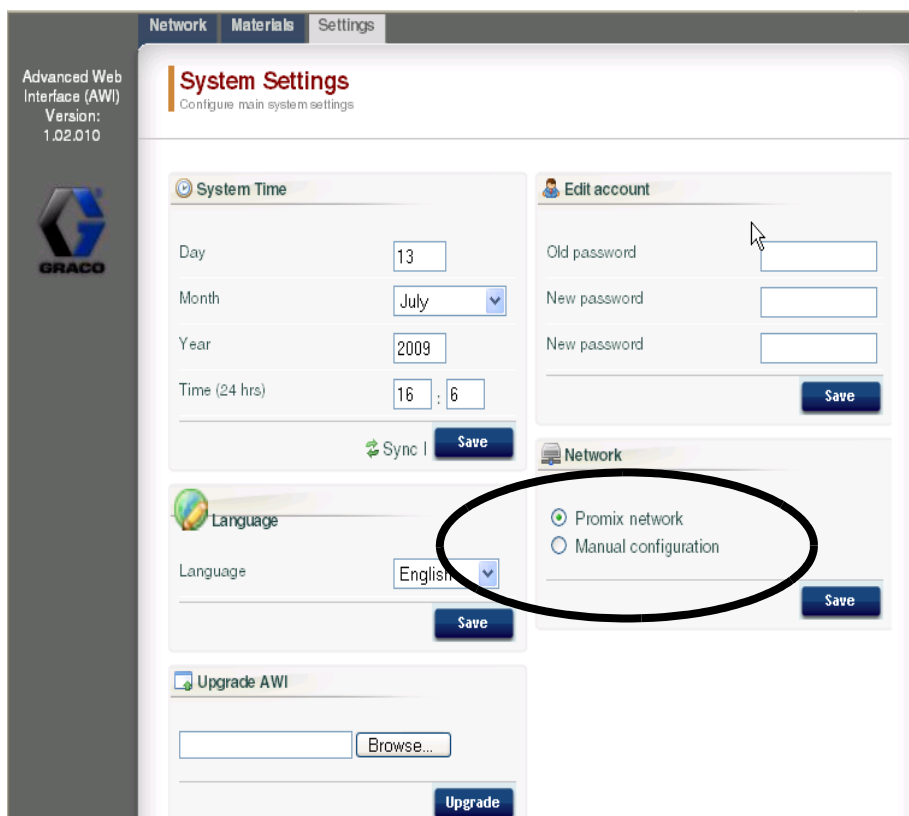


FIG. 47. ProMix 2KS/3KS Nätverksinställning

## Konfiguration av LAN-nätverk (manuellt)

Se FIG. 36. En konfiguration av LAN-nätverk (manuellt) gör att du kan arbeta via ett lokalt nätverk. Upp till 100 EasyKeys kan anslutas till nätverket. EasyKeys och AWI-modulen **måste** vara på samma subnätverk. EasyKeys kan anslutas till vilket LAN-fall som helst.

**OBSERVERA:** För att ändra en LAN-konfiguration (manuellt) måste du först ansluta dig till AWI via ProMix 2KS/3KS-nätverket. Se sidorna 22-23 för instruktioner och FIG. 35 för kabelanslutningar.

För att välja en LAN-konfiguration (manuellt), gå till Inställningsfliken och välj Manuell konfiguration. Du kommer att ombes att ange IP-, gateway- och nätmask-adress. Kontakta din IS-systemadministratör för hjälp. Se FIG. 48.

**OBSERVERA:** Använd en ny IP-adress för att tillträda AWI; detta byter ut gracoawi (endast för system med LAN-nätverk).

**OBSERVERA:** När du klickar på Spara, kommer AWI att koppla ifrån användardatorn. Återanslut AWI och datorn såsom visas i FIG. 36. Konfigurera användardatorn igen så den passar den nya LAN-konfigurationen. Sedan kan du logga in till AWI med hjälp av den nya IP-adressen.

Klicka på Spara för att tillämpa ändringen.

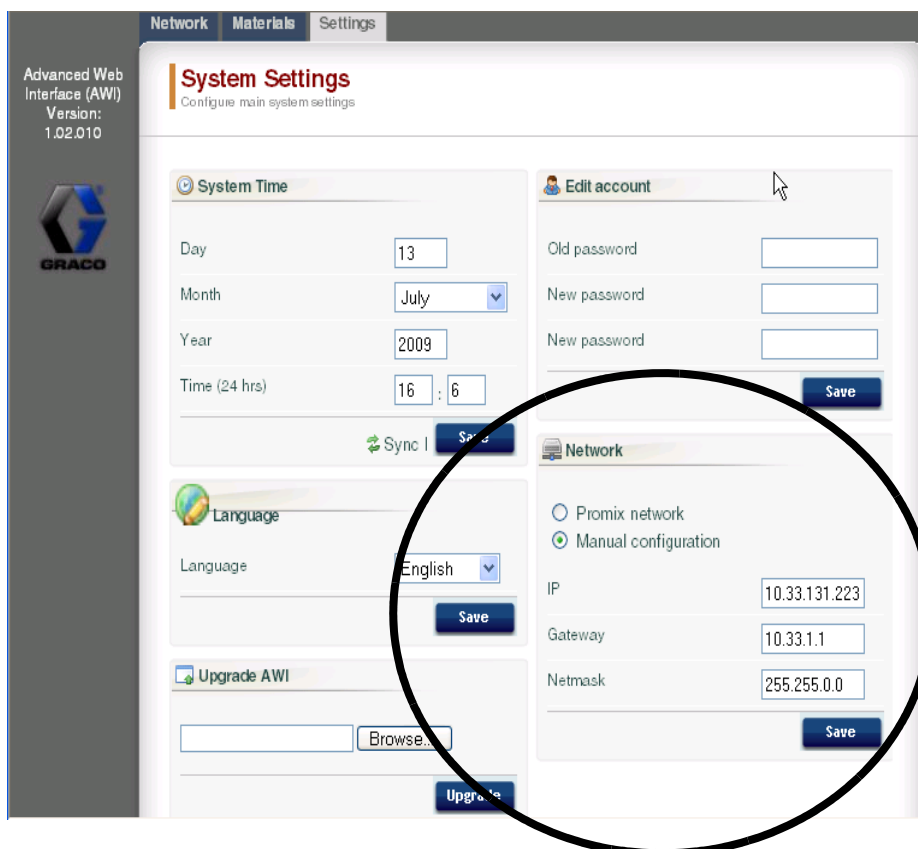


FIG. 48. Inställning av LAN-nätverk

# AWI-skärmar

Detta avsnitt beskriver hur du använder AWI-skärmarna för att komma åt och göra ändringar i systeminställningar och recept. Fullständig information om dessa inställningar och deras effekter hittar du i avsnittet Förberedelser i systemets drifthandbok.

## Nätverksflik

Använd Nätverksfliken för att välja önskad EasyKey. Se FIG. 49.

Varje EasyKey måste ha ett unikt namn och IP-adress. Se Konfigurationsskärmen i FIG. 56 för att ställa in Stationsnamnet (1-99).

Klicka på önskad EasyKey för att öppna installationsskärmarna för denna enhet.

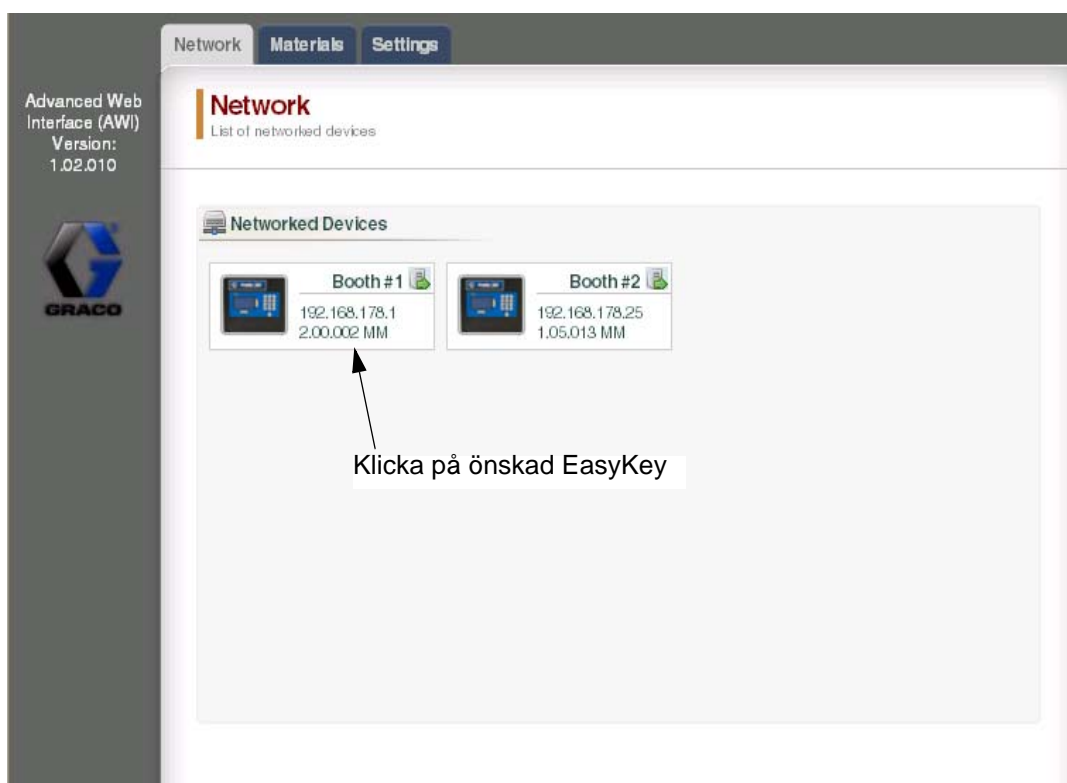



FIG. 49. Nätverksflik


## Materialflik

Använd Materialfliken för att ange information om Lättantändliga blandningar (VOC) och Farliga luftförorenare (HAP) för varje material som används i ditt system, för materialrapporten. Denna information och tillverkarens delnummer finns att få på MSDS-arket som materialtillverkaren tillhandahåller. Se FIG. 50.

VOC-värden kan ställas in som Lbs/Gal eller Gram/Liter enligt önskemål i rullgardinsmenyn.

För att lägga till ett nytt material, klicka på plusknappen . Ange värdena i de nya datafälten.

För att radera ett material, klicka på minusknappen .

För att spara dina ändringar, klicka på . Ett kryss (✓) kommer att visas när du sparat ändringarna.

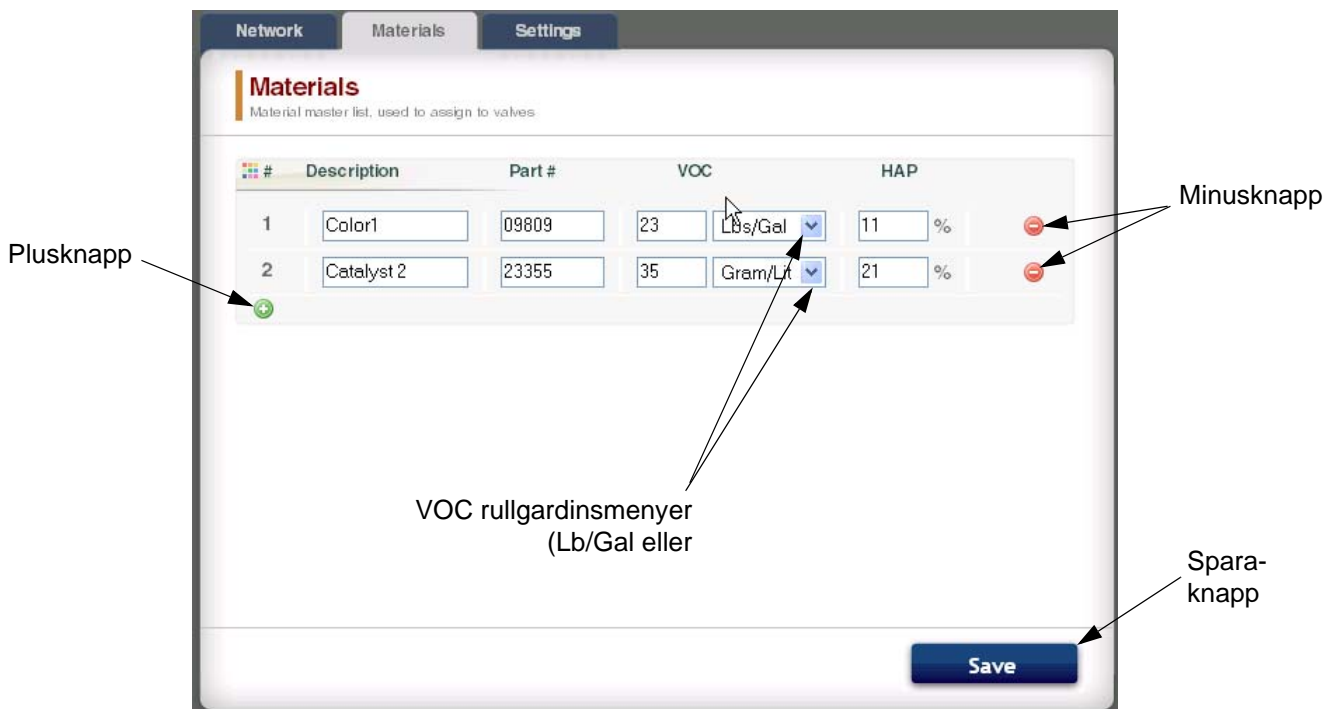
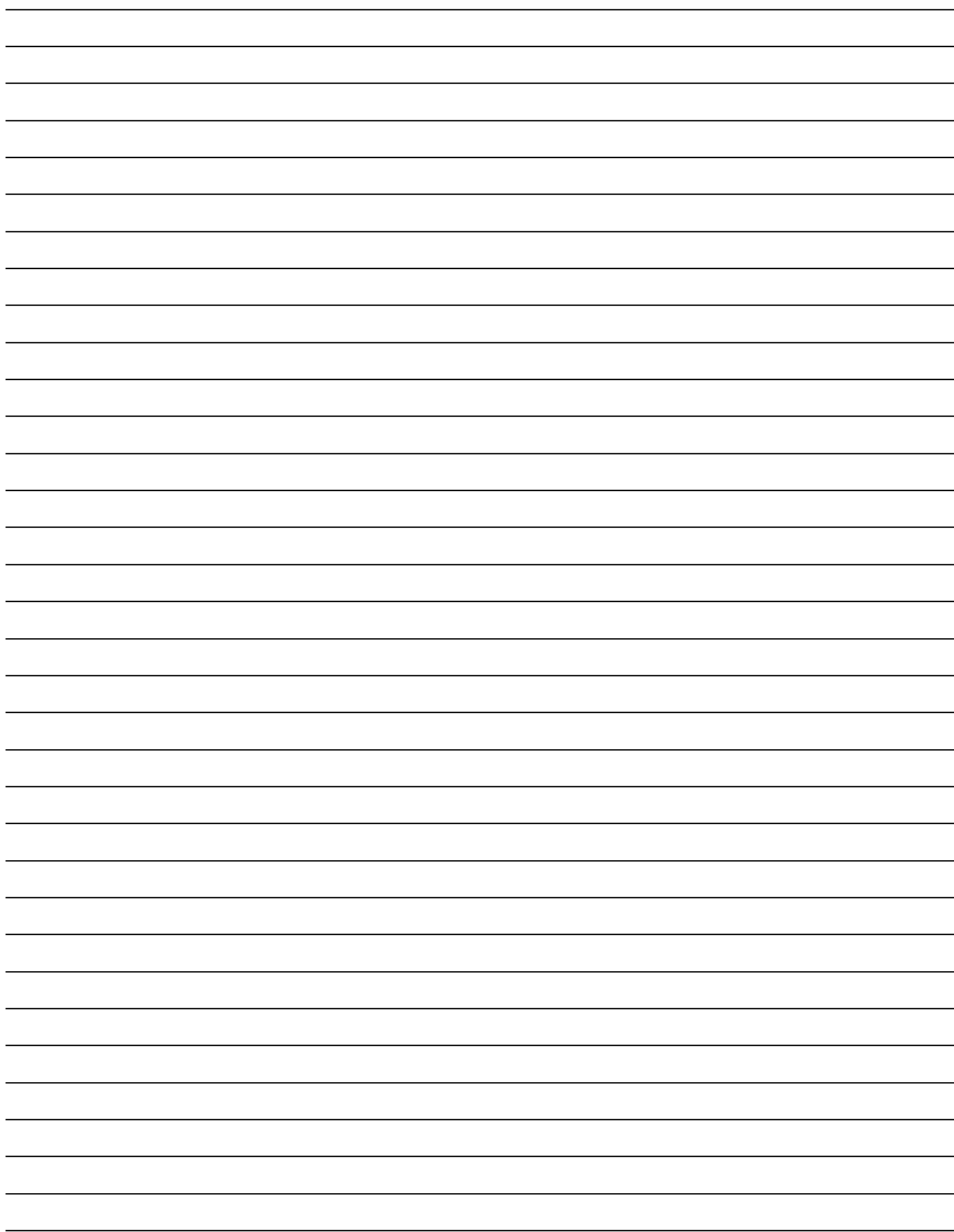


FIG. 50. Materialflik



## Inställningsflik

Använd Inställningsfliken för att konfigurera huvudsystemets inställningar (tid, språk, uppgradera AWI och redigera konton).

**OBSERVERA:** FIG. 51 visar Inställningsskärmen när du loggar in som en användare. FIG. 52 visar Inställningsskärmen när du loggar in som en systemadministratör.

### Ställ in tid

För att synkronisera tidsinställningar på alla ProMix 2KS/3KS-nätverksenheter, klicka på knappen Synk

 Sync . Ändringen kommer att ske efter ca en minut.


### Ställ in språk

Ställ in önskat språk för skärmtexten med hjälp av rullgardinsmenyn. Välj engelska (förinställt), spanska, franska, tyska, italienska, holländska, japanska (Kanji) och kinesiska (förenklad).

### Uppdater AWI-programvara

Ladda först ner den senaste versionen av AWI-programvaran till din dator för att uppgradera AWI. Graco-distributören kan bistå med information.

Använd knappen Bläddra  för att hitta filen på din dator. Markera filnamnet.

Klicka på knappen Uppgradera  för att starta uppgraderingen.

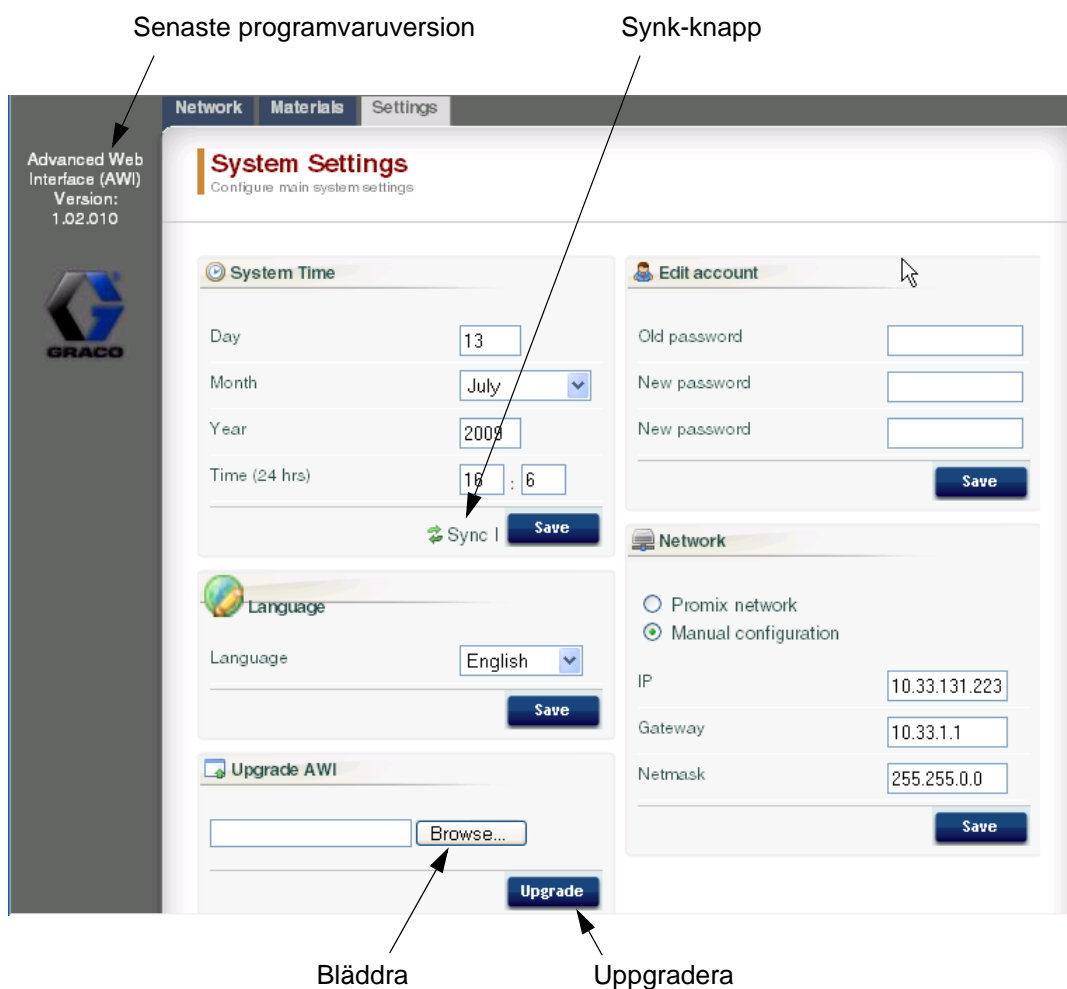


FIG. 51. Systeminställningsflik (Användarskärm visas)

### Redigera kontoinformation

**OBSERVERA:** Kontoinformation kan endast anges av en systemadministratör. Se FIG. 52.

- För att lägga till ett nytt konto, klicka på knappen Lägga till användare . Ange informationen i datafälten. Klicka på . Ett kryss (✓) kommer att visas längst upp till höger när du sparar ändringarna.

- För att redigera ett existerande konto, klicka på knappen Redigera användare . Ange informationen i datafälten. Klicka på . Ett kryss (✓) kommer att visas längst upp till höger när du sparar ändringarna.
- För att radera ett existerande konto, klicka på knappen Radera användare .

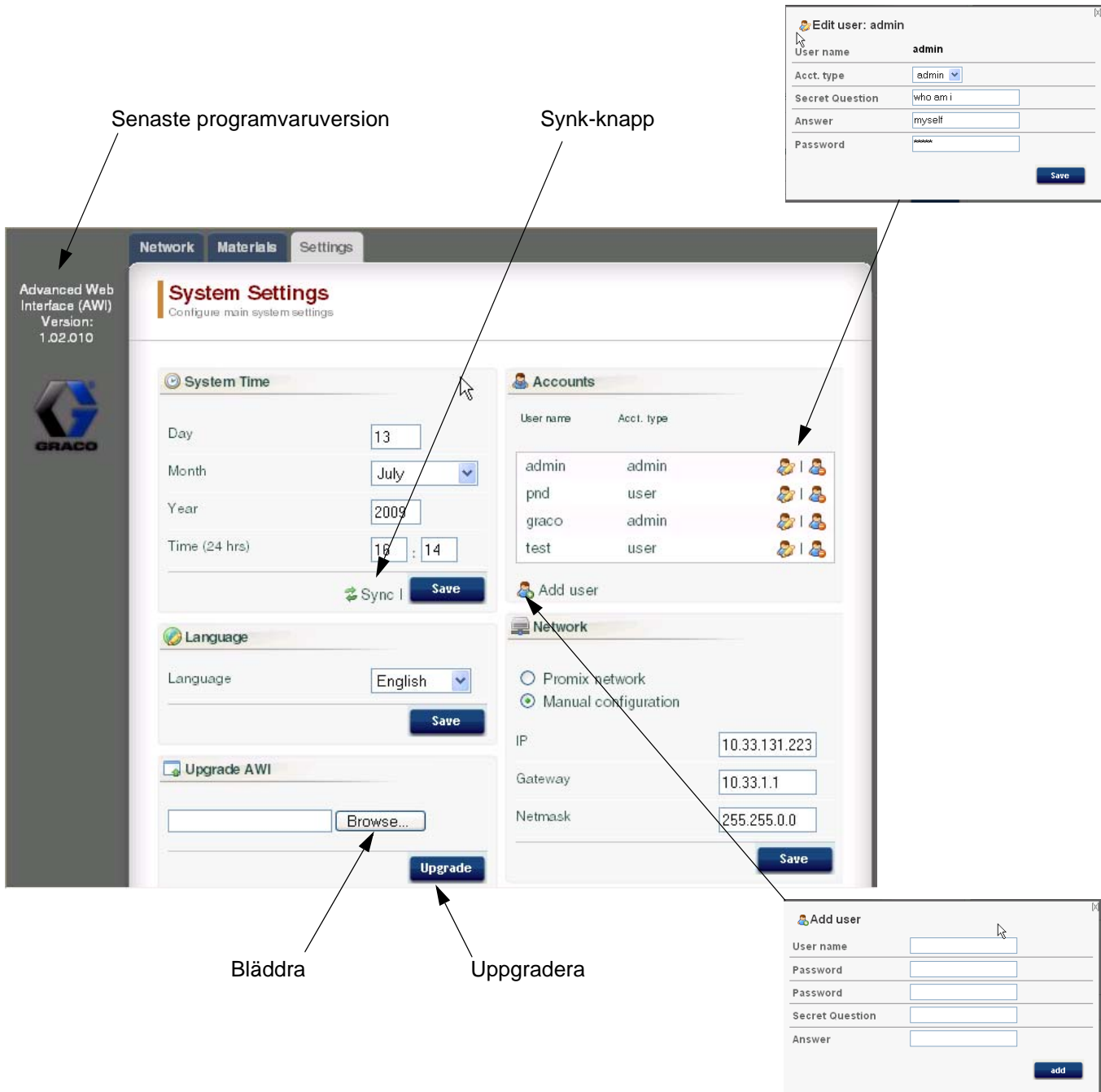


FIG. 52. Systeminställningsflik (Administratörsskärm visas)

## Systemförberedelseskärmar

För att se systemets förberedelseskärmar, gå till nätverksfliken och klicka på önskad EasyKey för att komma åt förberedelseskärmarna för denna enhet. Se FIG. 53.



Klicka på önskad EasyKey

FIG. 53. Öppna enheten

## Övervakningsflik

Välj övervakningsfliken för att se data från EasyKey statusskärm i realtid. Se FIG. 54.

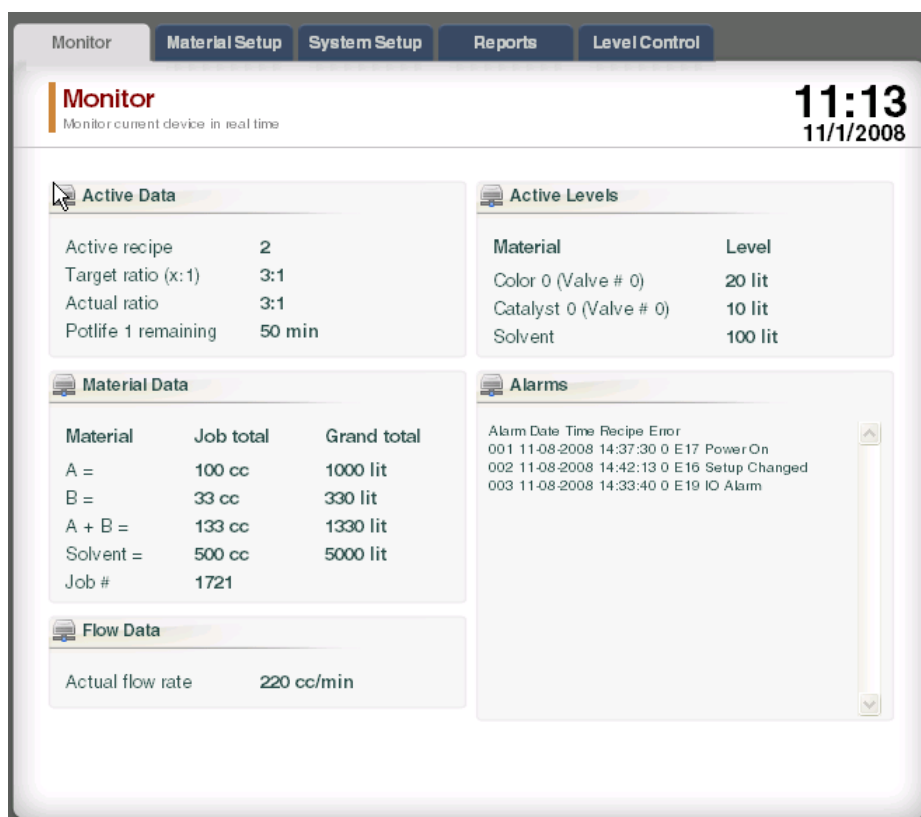



FIG. 54. Övervakningsflik

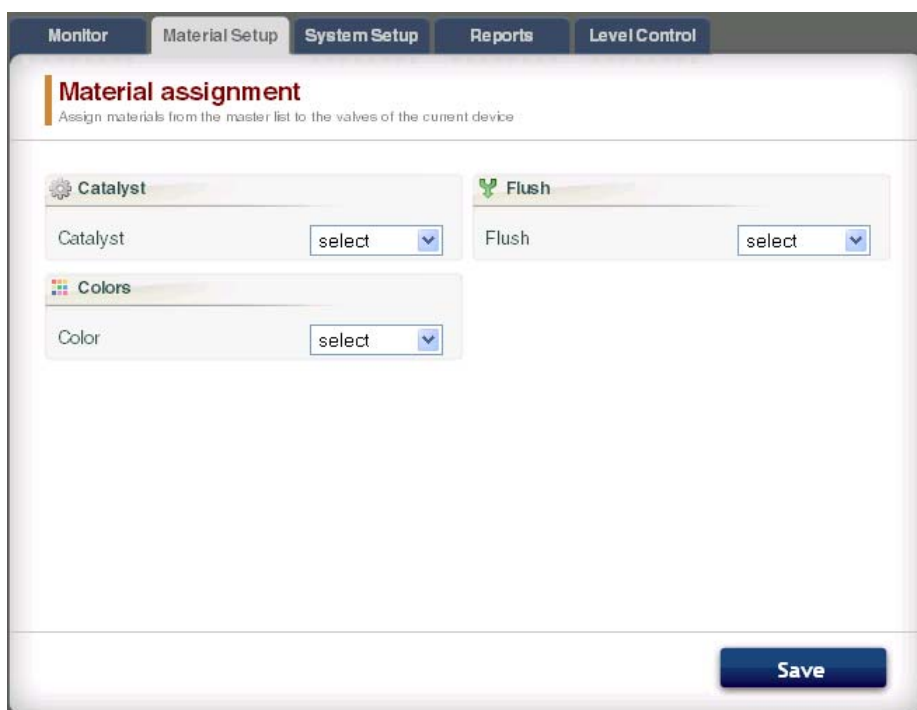


## Materialinställningsflik

Gå till Materialinställningsfliken för att med hjälp av rullgardinsmenyerna tilldela en katalysator, kulör, strypare (på 3KS) och spolmaterial för ventilerna på den aktiva enheten. För 2KS kan varje enhet inkludera upp till 30 kulörventiler, 4 katalysatorventiler och lösningsmedelsspolventiler. För 3KS kan varje enhet inkludera upp till 25 kulörventiler, 4 katalysatorventiler, 4 stryparventiler och lösningsmedelsspolventiler. De material som finns i varje rullgardinsmeny har fastställts under **Materialflik** på sidan 28. Se FIG. 55.

För att spara dina ändringar, klicka på

 . Ett kryss (✓) kommer att visas när du sparat ändringarna.



The screenshot shows the 'Material assignment' screen within a software interface. At the top, there are navigation tabs: 'Monitor', 'Material Setup' (which is active), 'System Setup', 'Reports', and 'Level Control'. Below the tabs, the title 'Material assignment' is displayed, followed by the subtitle 'Assign materials from the master list to the valves of the current device'. The main area contains three sections: 'Catalyst' with a gear icon and a 'select' dropdown menu; 'Flush' with a green leaf icon and a 'select' dropdown menu; and 'Colors' with a color palette icon and a 'select' dropdown menu. A blue 'Save' button is located at the bottom right of the screen.


FIG. 55. Materialinställningsflik

## Systeminställningsflik


Förberedelsefliken har tre redigerbara skärmar:

- Skärmen **Konfiguration** hör till Systemkonfigurationsskärmarna för EasyKey. Se FIG. 56. Fullständig information om dessa inställningar och deras effekter hittar du i avsnittet Förberedelser i systemets drifhandbok.
- Skärmen **Avancerad** hör till skärmarna för Avancerad inställning för EasyKey. Se FIG. 57. Fullständig information om dessa inställningar och deras effekter hittar du i avsnittet Förberedelser i systemets drifhandbok.
- Skärmen **Recept** hör till skärmarna för Receptinställning för EasyKey. Se FIG. 58. Fullständig information om dessa inställningar och deras effekter hittar du i avsnittet Förberedelser i systemets drifhandbok.


Använd pilknapparna ◀ 1 ▶ för att se föregående eller nästa recept eller ange receptnumret och tryck på Enter.

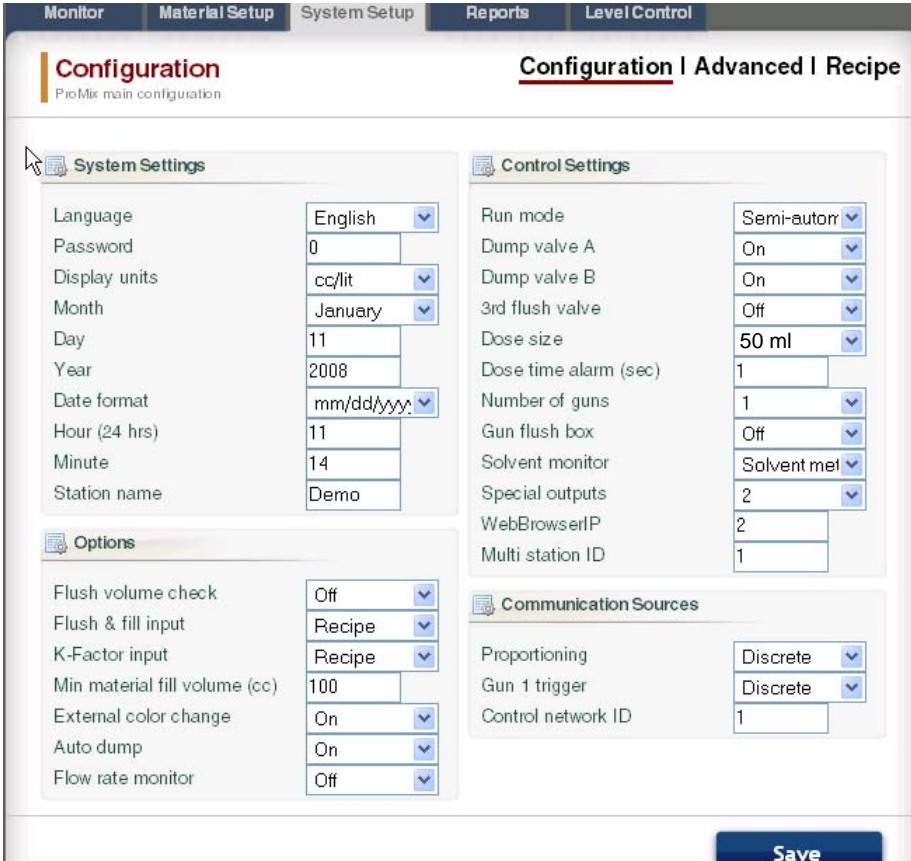
Klicka på Diagram-knappen  för att skapa ett tidsdiagram över aktivt recept. Se FIG. 59.

För att spara dina ändringar, klicka på

. Ett kryss (✓) kommer att visas när du sparat ändringarna.

**OBSERVERA:** Ändringar som gjorts på skärmen

EasyKey innan du klickat på  kommer att skrivas över med AWI-data.



The screenshot shows the 'Configuration' screen with the following settings:

System Settings	Control Settings
Language: English	Run mode: Semi-autorr
Password: 0	Dump valve A: On
Display units: cc/lit	Dump valve B: On
Month: January	3rd flush valve: Off
Day: 11	Dose size: 50 ml
Year: 2008	Dose time alarm (sec): 1
Date format: mm/dd/yyyy	Number of guns: 1
Hour (24 hrs): 11	Gun flush box: Off
Minute: 14	Solvent monitor: Solvent met
Station name: Demo	Special outputs: 2
	WebBrowserIP: 2
	Multi station ID: 1
Options	Communication Sources
Flush volume check: Off	Proportioning: Discrete
Flush & fill input: Recipe	Gun 1 trigger: Discrete
K-Factor input: Recipe	Control network ID: 1
Min material fill volume (cc): 100	
External color change: On	
Auto dump: On	
Flow rate monitor: Off	

A 'Save' button is located at the bottom right of the screen.

FIG. 56. Systeminställningsflik, Konfigurationsskärm

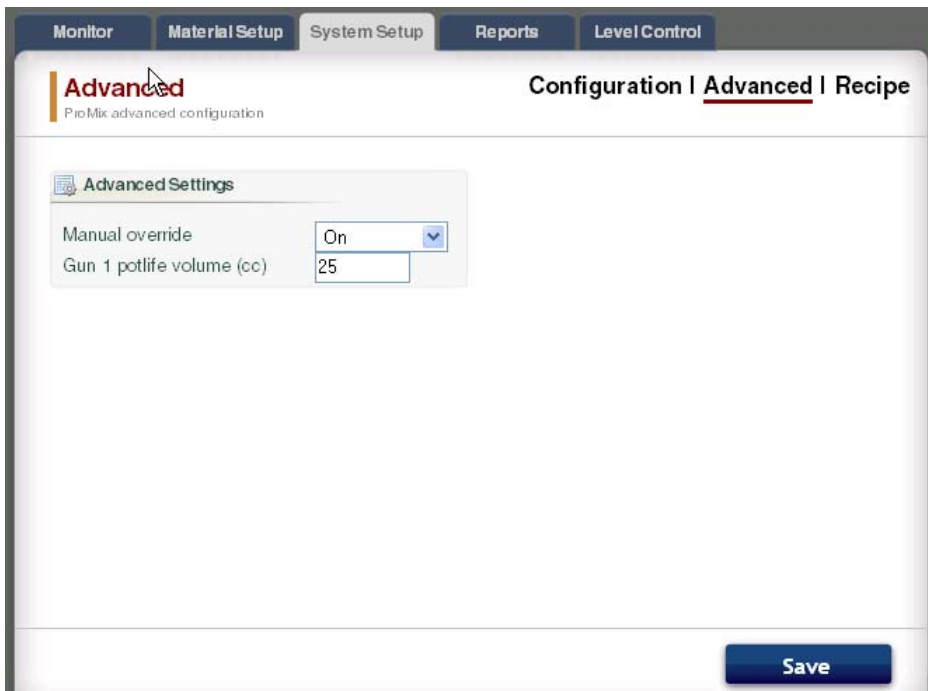
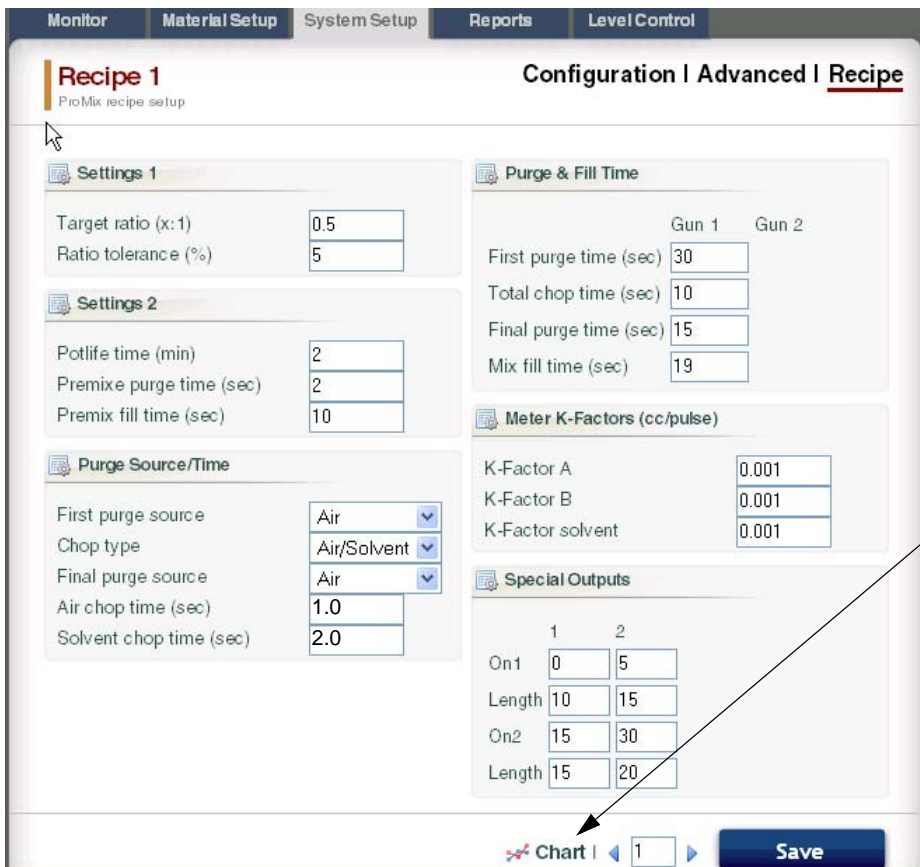


FIG. 57. Systeminställningsflik, Avancerad skärm



Klicka för att skapa ett tidsdiagram för recept. Se FIG. 59.

FIG. 58. Systeminställningsflik, Receptskärm

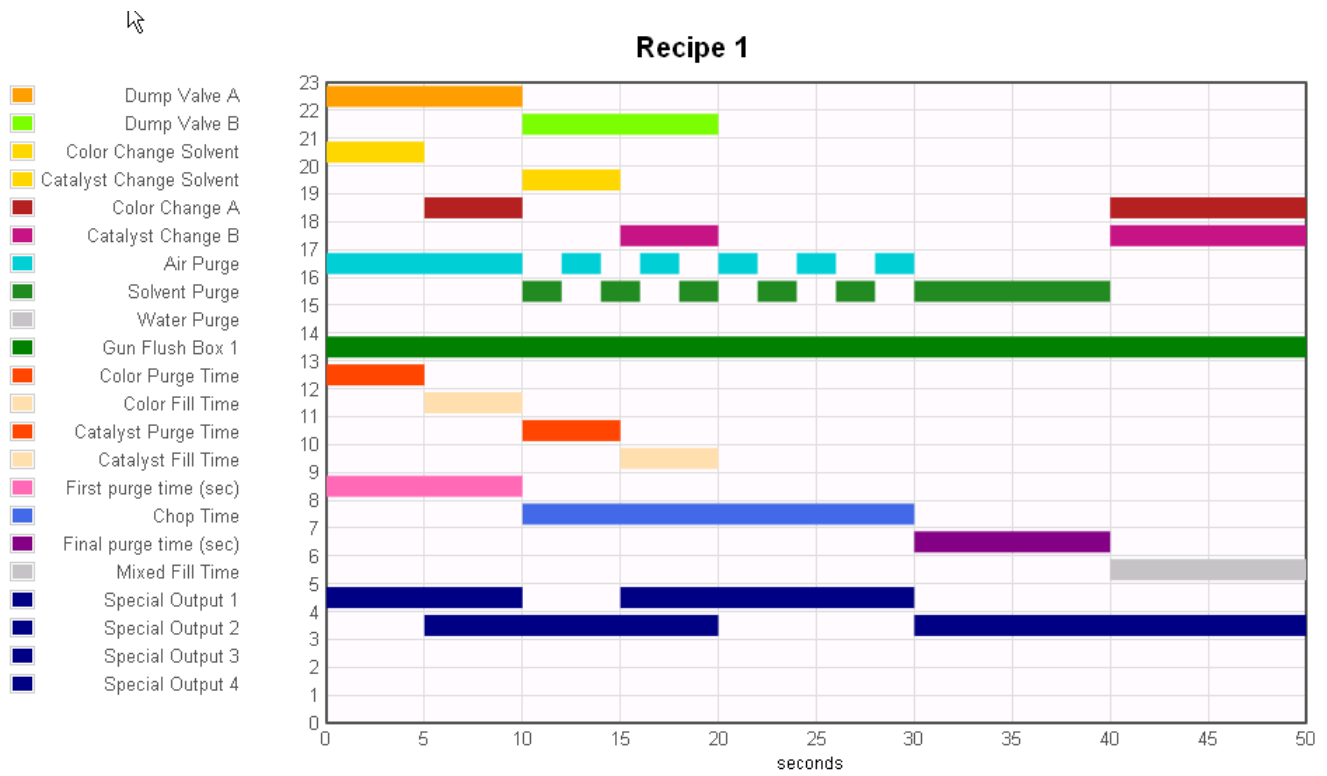


FIG. 59. Provrecept, Tidsdiagram

## Rapporteringsflik

Via Rapporteringsfliken kan du producera tre rapporter:

- Materialrapport
- Jobbrapport
- Larmrapport

Välj vilken av dessa tre rapporter som du vill skapa.

Klicka på önskat utgångsformat


 CSV  TXT för rapporten:

- CSV (kan importeras till Microsoft Excel).
- TXT (enkel text).

Klicka på knappen Skapa  för att skapa rapporten.

### Materialrapport

Se FIG. 60. Materialrapporten samlar VOC- och HAP-data för alla recept och jobb vid användning av ett material och den totala mängden material som använts. Materialet måste tilldelas ett värde som ska inkluderas i rapporten (se sidan 33).

Klicka på knappen Återställ  för att börja en ny rapporteringscykel (vanligtvis en gång i månaden).

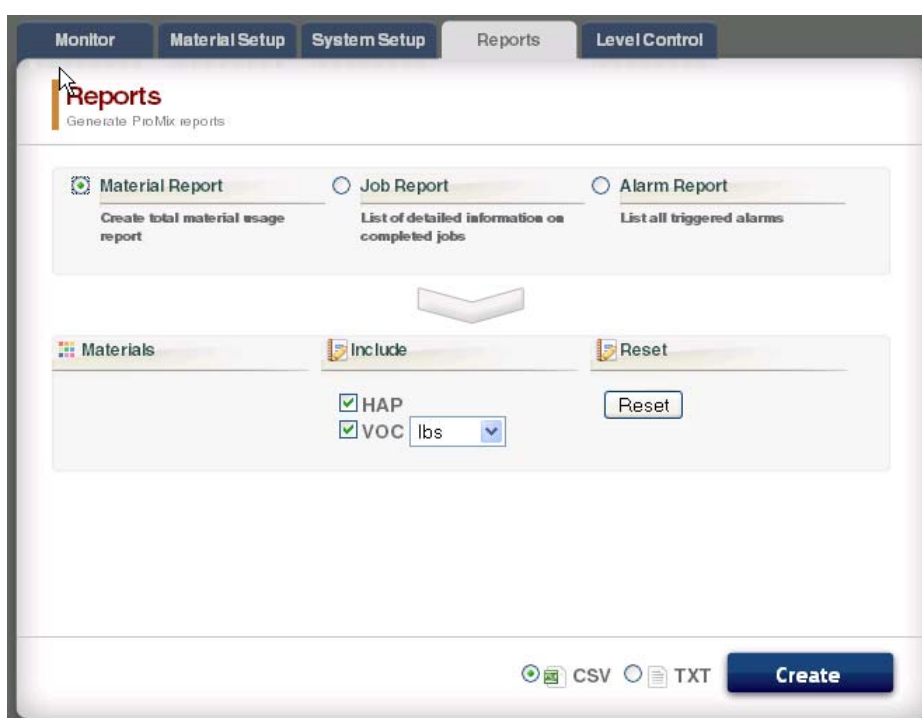



FIG. 60. Materialrapportskärm

### Jobbrapport

Se FIG. 61. Jobbrapporten ger detaljerad information om alla slutförda jobb inom en fastställd tidsperiod.

Välj önskad information genom att klicka på rutan till vänster om varje parameter.

Ställ in tidsramen genom att använda

Kalender-knapparna  till höger om varje datumruta.

**OBSERVERA:** Datumen har formatet dag/månad/år.

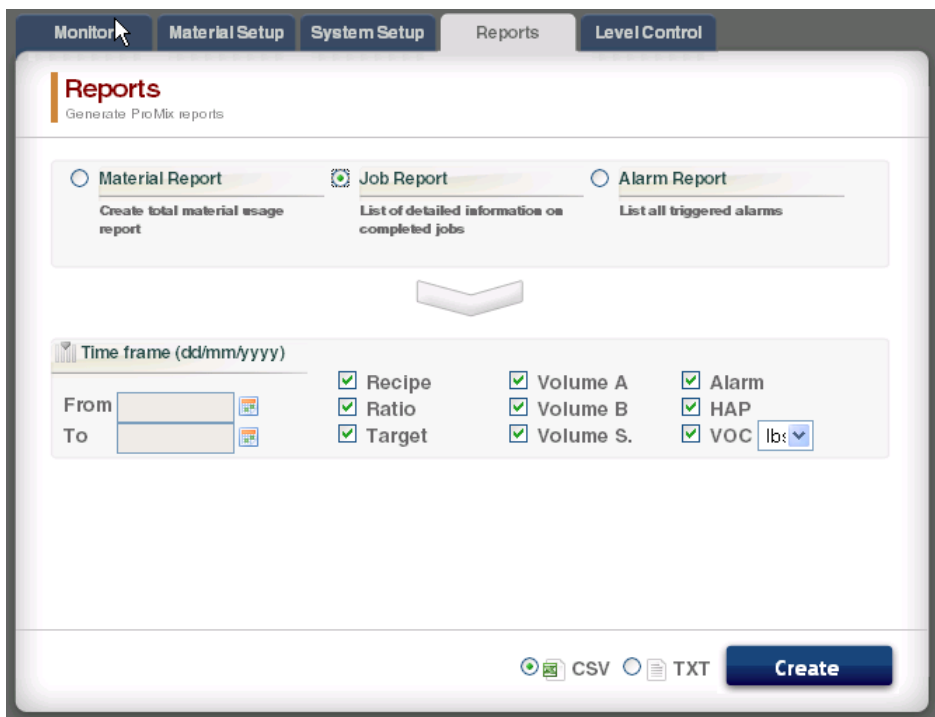



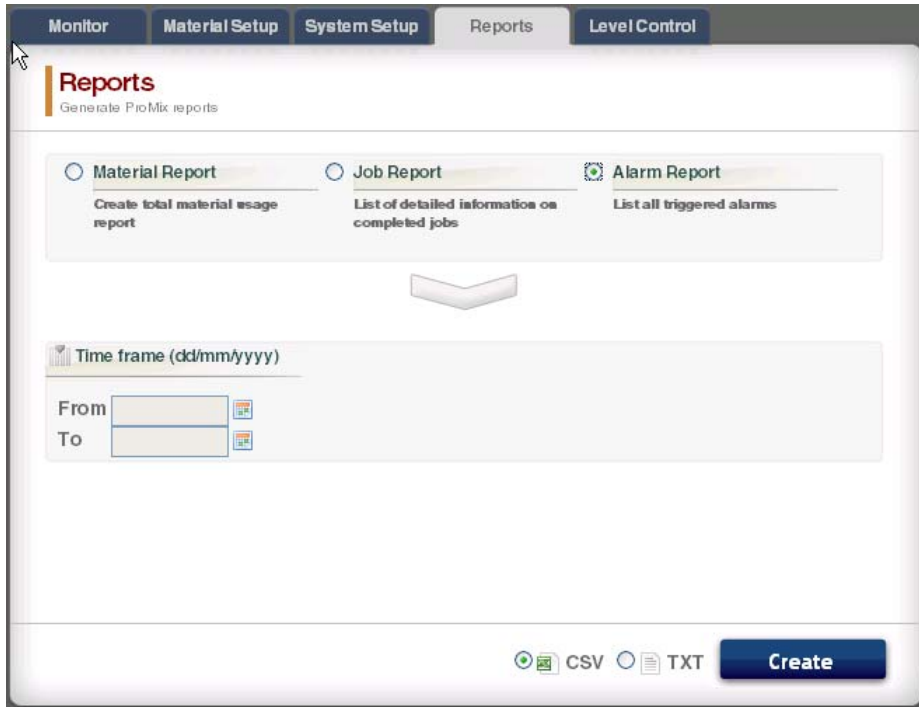
FIG. 61. Jobbrapportskärm

## Larmrapport

Se FIG. 62. Larmrapporten visar alla larm som utlöst inom en fastställd tidsperiod.

Ställ in tidsramen genom att använda Kalenderknapparna  till höger om varje datumruta.

**OBSERVERA:** Datumen har formatet dag/månad/år.



The screenshot shows a web interface with a navigation bar at the top containing 'Monitor', 'Material Setup', 'System Setup', 'Reports', and 'Level Control'. The 'Reports' section is active, displaying the title 'Reports' and the subtitle 'Generate ProMix reports'. Below this, there are three report options: 'Material Report' (with a radio button), 'Job Report' (with a radio button), and 'Alarm Report' (with a radio button and a calendar icon). The 'Alarm Report' description is 'List all triggered alarms'. A large downward-pointing arrow is centered below the report options. Underneath is a 'Time frame (dd/mm/yyyy)' section with 'From' and 'To' input fields, each accompanied by a calendar icon. At the bottom right, there are radio buttons for 'CSV' and 'TXT' output formats, and a blue 'Create' button.

FIG. 62. Larmrapportskärm

## Nivåkontrollflik

Se FIG. 63. Via Nivåkontrollfliken kan du ange materialtankarnas volym och vid vilken nivå ett larm ska utlösas.

Larmfunktionen kan slås på och stängas av för varje materialventil.

The screenshot displays the 'Level Control' interface within a software application. The interface has a navigation bar at the top with tabs for 'Monitor', 'Material Setup', 'System Setup', 'Reports', and 'Level Control'. The main title is 'Level Control' with the subtitle 'Tank level monitoring and alarm control'. Below this, there is a table with columns: 'Valve', 'Material', 'Alarm', 'Alarm Level', and 'Tank Volume'. The table contains three rows of data:

Valve	Material	Alarm	Alarm Level	Tank Volume
Color	n/a Part #: n/a	On	0.0 lit	5.0 lit
Catalyst	n/a Part #: n/a	On	0.0 lit	0.0 lit
Flush	n/a Part #: n/a	On	0.0 lit	0.0 lit

At the bottom right of the interface, there is a blue 'Save' button.

FIG. 63. Nivåkontrollflik



### Sidlist

Se FIG. 64. Sidlisten avser den EasyKey som övervakas. Den har fyra länkar till relaterade skärmar:

- Spara – sparar aktuell enhets konfiguration i en fil.

- Återställ – återställer konfigurationer för enheten från en fil.
- Kopiera (synk.inställningar) – kopiera konfigurationen för denna enhet till andra enheter.
- Installera fast programvara – installera fast programvara för aktuell enhet (ungefär 5 minuter).

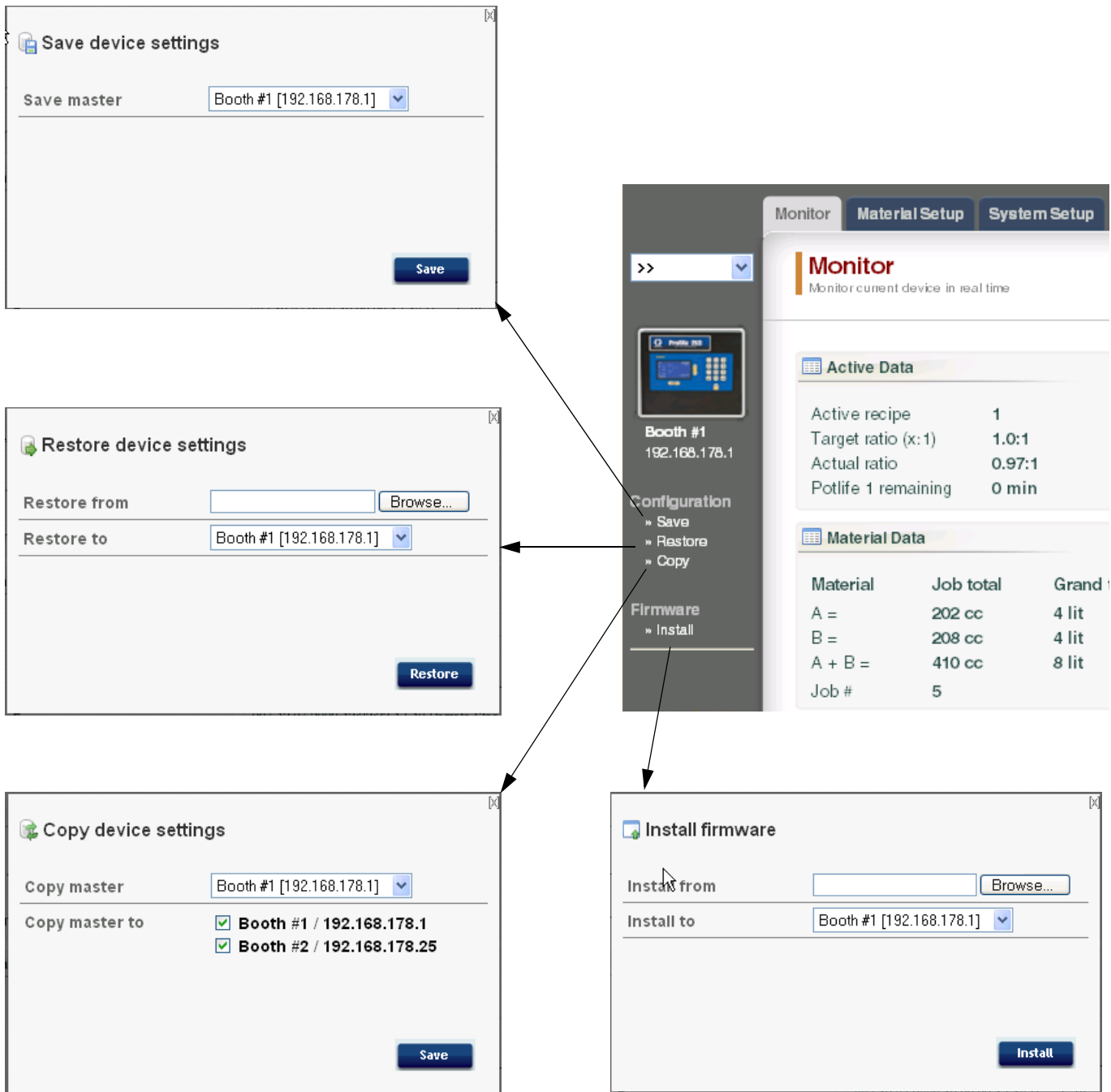




FIG. 64. Sidlist och relaterade skärmar

## Byt ut AWI-kort

						
---	---	--	--	--	--	--

- För att undvika elektrisk stöt, stäng av strömmen till EasyKey innan underhåll.
- Stäng av strömmen vid huvudströmbrytaren.
- All elektrisk ledningsdragning måste utföras av behörig personal och enligt svenska föreskrifter.
- Läs **Varningar**, sidan 3.

### OBSERVERA

Bär ett ordentligt jordat jordningsarmband, delnr. 112190, runt handleden så att skador på kretskorten undviks under servicen.

1. Stäng av strömmen till ProMix 2KS/3KS (läge 0).
2. Stäng av strömmen vid huvudströmbrytaren.
3. Öppna AWI-modulen.
4. Koppla loss kabel (15) och ledning (17, 18) från kortet (22). FIG. 65.
5. Ta bort skruvarna (21) och kortet (22).
6. Installera det nya kortet. Anslut kabel (15) och ledning (17, 18) igen.

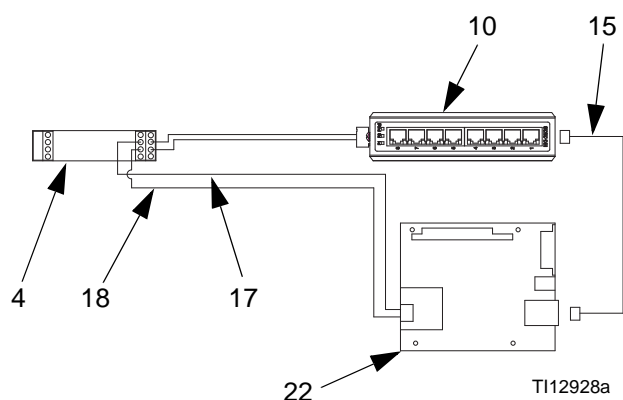
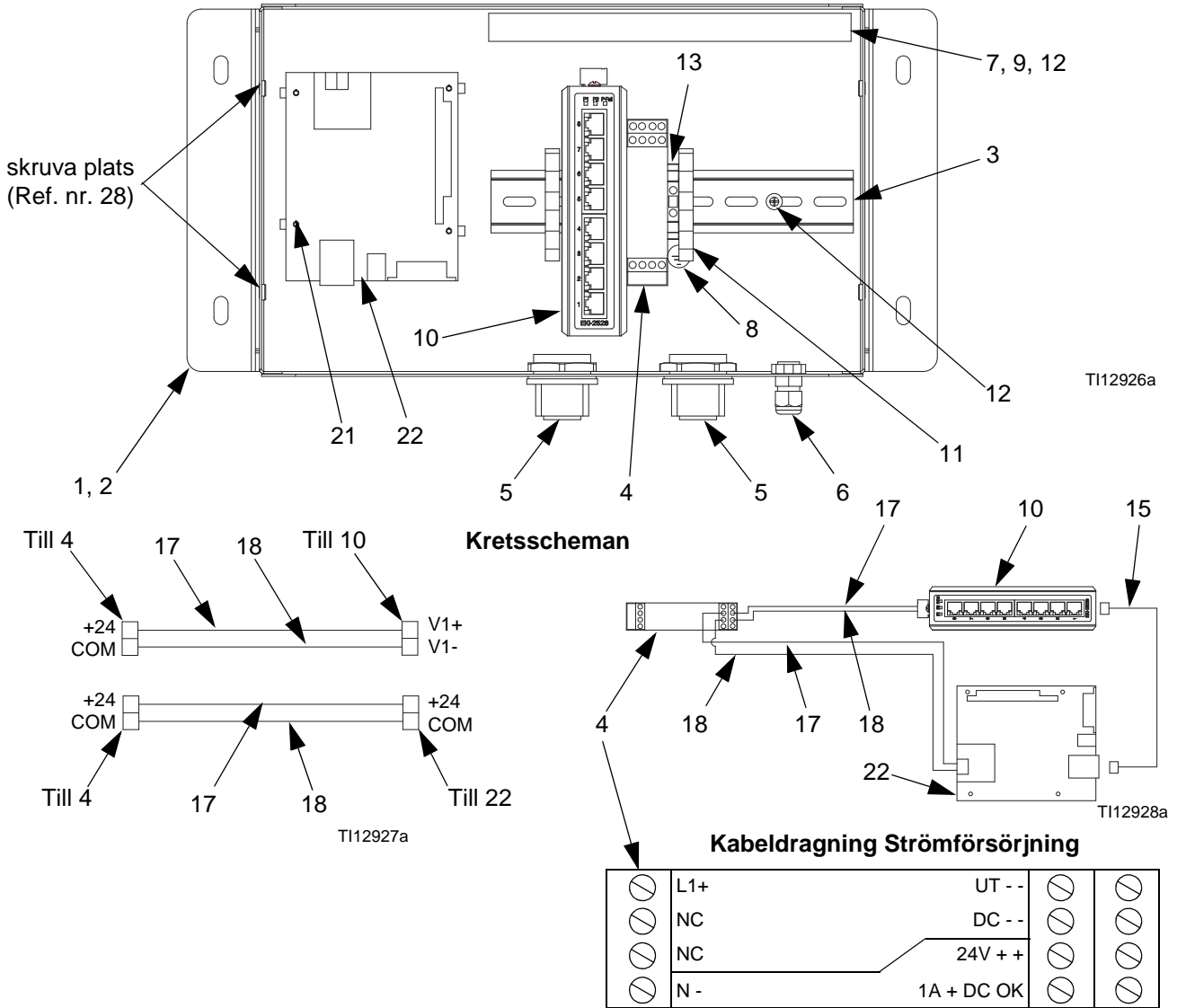


FIG. 65. Byt ut AWI-kort



# Reservdelar

## 15V337 Modul för Avancerat webbgränssnitt

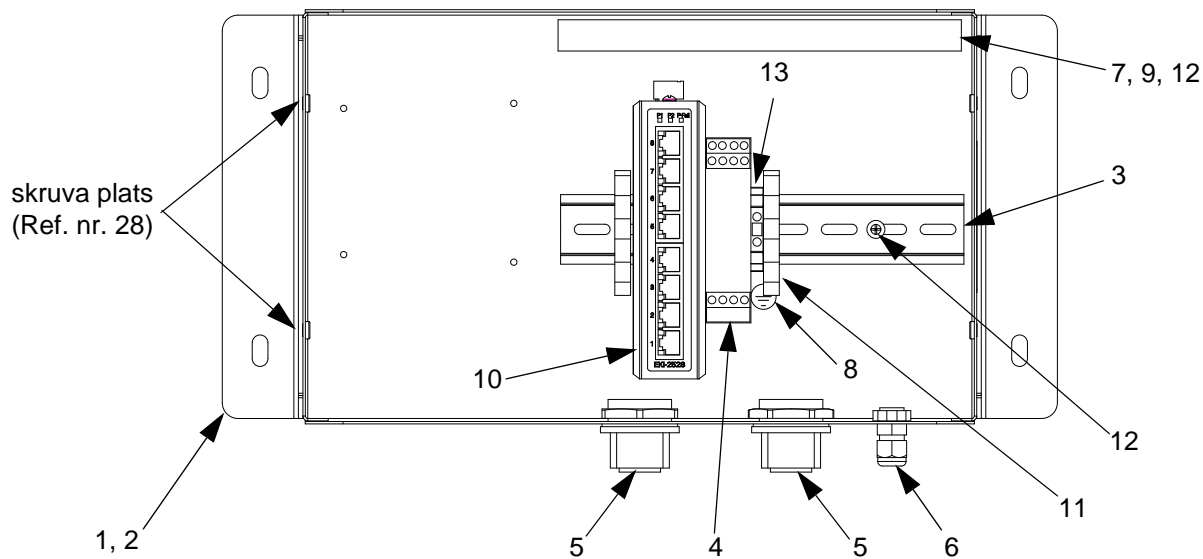


Ref. nr.	Artikelnr.	Beskrivning	Ant
1	15V339	PANEL, bak	1
2	15T752	KÅPA	1
3	ej tillämpligt	DIN-SKENA	1
4	120369	STRÖMFÖRSÖRJNING, 24 Vdc	1
5	15V345	KABELHYLSA, ingång	2
6	111987	KONTAKT, kabelavlastning	1
7	ej tillämpligt	KABELRÖR	1
8	186620	ETIKETT, jordning	1
9	ej tillämpligt	KÅPA, kabelrör	1
10	15V342	BRYTARE, Ethernet	1
11	120838	KLÄMMA, ände	2

Ref. nr.	Artikelnr.	Beskrivning	Ant
12	103833	SKRUV, maskin	4
13	112443	BLOCKERA, terminal, jordning	1
15	121994	KABEL, CAT5	1
17	ej tillämpligt	LEDNING, koppar, 16 ga.; 9 tum (230 mm)	1
18	ej tillämpligt	LEDNING, koppar, 16 ga; 9 tum (230 mm)	1
21	15V340	ÖVERSLAG, kort	4
22	258355	KORT, server	1
28	ej tillämpligt	SKRUV, maskin, räfflad sexkant	4

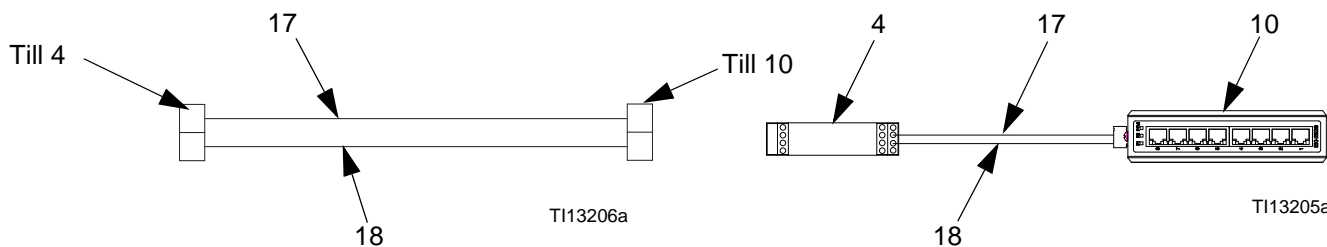
Delar som anges som ej tillämpliga är inte tillgängliga separat.

# 15V336 Server för Avancerat webbgrenssnitt



T113204a

## Krettscheman



T113206a

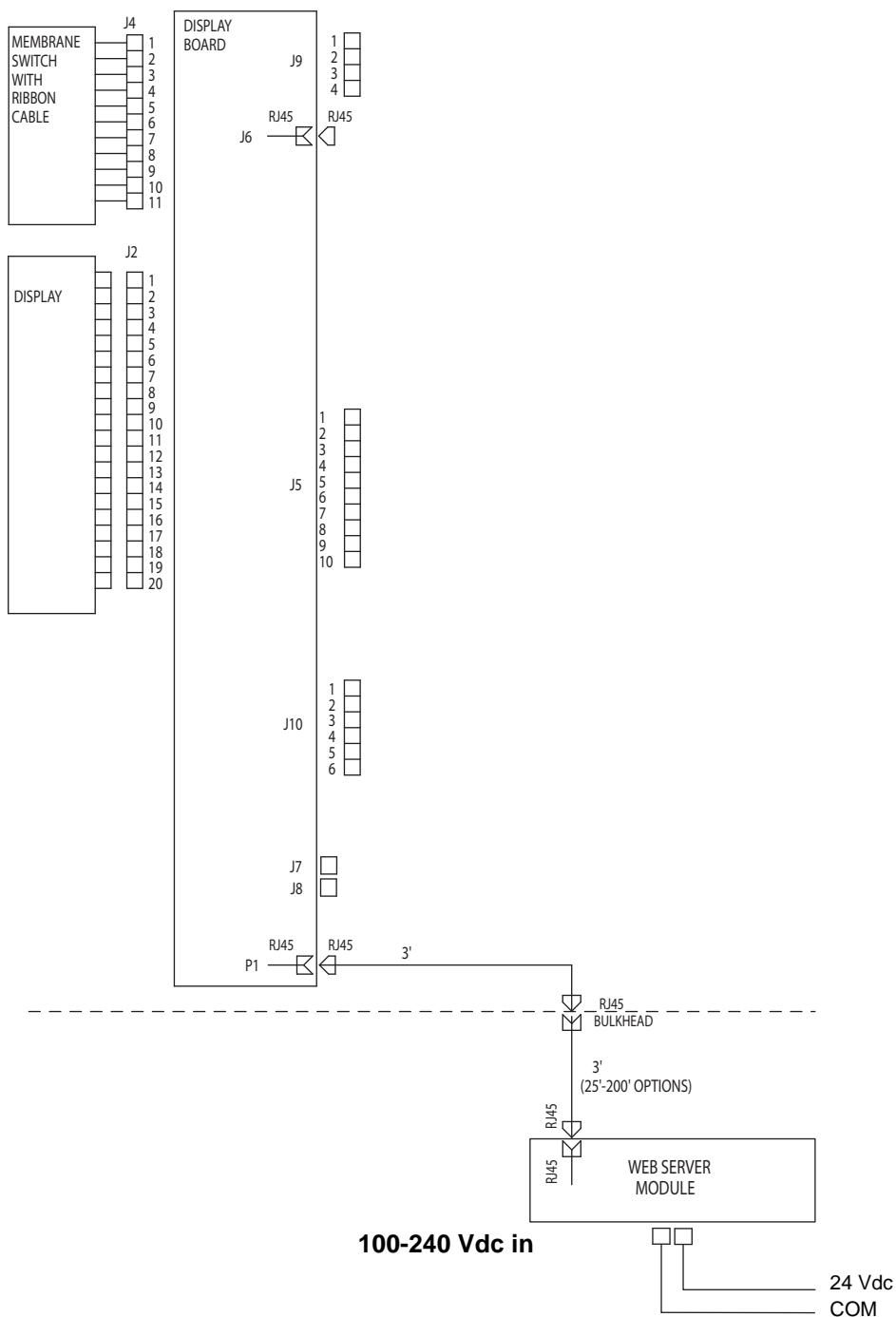
T113205a

Ref. nr.	Artikelnr.	Beskrivning	Ant	Ref. nr.	Artikelnr.	Beskrivning	Ant
1	15V339	PANEL, bak	1	10	15V342	BRYTARE, Ethernet	1
2	15T752	KÅPA	1	11	120838	KLÄMMA, ände	2
3	ej tillämpligt	DIN-SKENA	1	12	103833	SKRUV, maskin	4
4	120369	STRÖMFÖRSÖRJNING, 24 V	1	13	112443	BLOCKERA, terminal, jordning	1
5	15V345	KABELHYLSA, ingång	2	17	ej tillämpligt	LEDNING, koppar, 16 ga.; 9 tum (230 mm)	1
6	111987	KONTAKT, kabelavlastning	1	18	ej tillämpligt	LEDNING, koppar, 16 ga; 9 tum (230 mm)	1
7	ej tillämpligt	KABELRÖR	1	28	ej tillämpligt	SKRUV, maskin, räfflad sexkant	4
8	186620	ETIKETT, jordning	1				
9	ej tillämpligt	KÅPA, kabelrör	1				

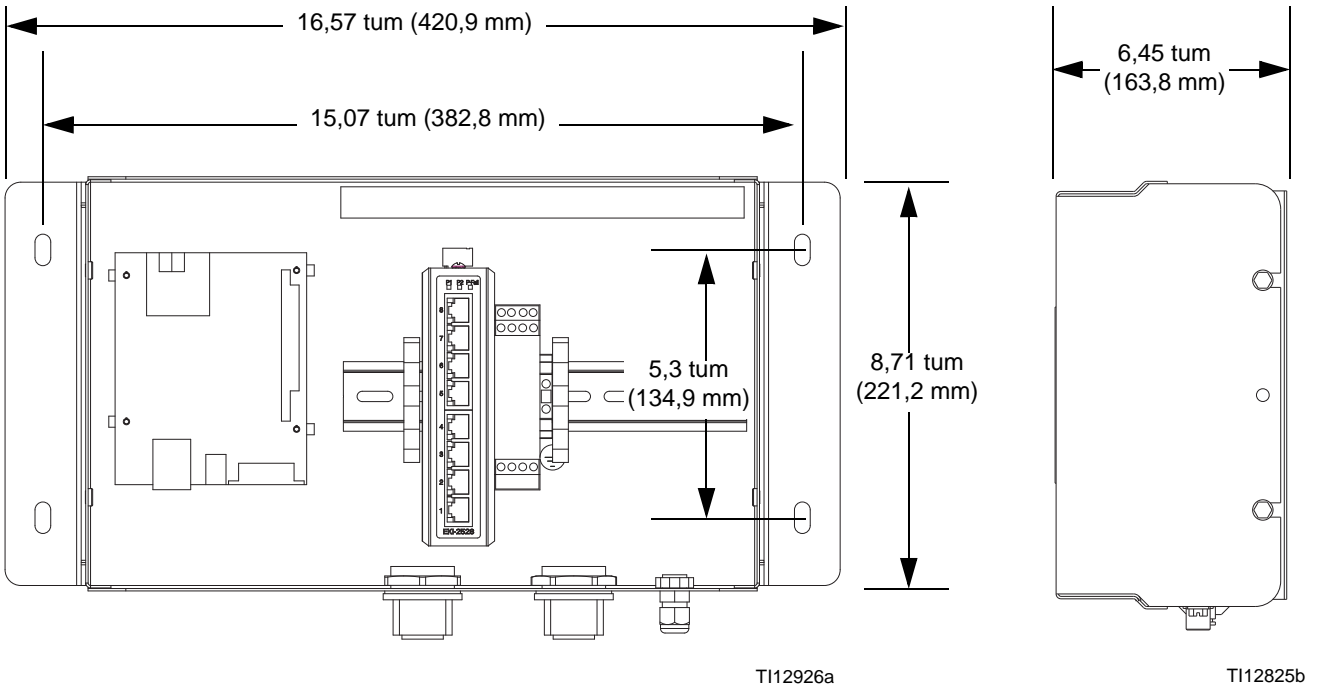
Delar som anges som ej tillämpliga är inte tillgängliga separat.

# Kopplingschema

Ej riskområde



# Mått



# Graco standardgaranti

Graco garanterar att all utrustning som beskrivs i detta dokument, tillverkad av Graco och som bär dess namn är fritt från material- och tillverkningsfel vid tidpunkten för försäljningen av en auktoriserad Graco-distributör till förste användaren. Med undantag för speciella eller begränsade garantiåtaganden meddelade av Graco, åtar sig Graco att under en tolv månadersperiod från inköpet reparera eller byta ut del som av Graco befunnits felaktig. Den här garantin gäller enbart under förutsättning att utrustningen installerats, körts och underhållits i enlighet med Gracos skrivna rekommendationer.

Garantin omfattar ej, och Graco ansvarar inte för, allmän förslitning och skador, felfunktion, skador och slitage orsakad av felaktig installation, felaktig användning, slitning, korrosion, otillräckligt eller felaktigt underhåll, misskötsel, olyckor, ombyggnad eller utbyte mot icke Graco originaldelar. Inte heller ansvarar Graco för felfunktion, skada eller slitage orsakat av att Graco-utrustningen inte är lämplig för inbyggnader, tillbehör, utrustning eller material som inte levereras av Graco, eller felaktig konstruktion, tillverkning, installation, drift eller underhåll av inbyggnader, utrustning eller material som inte levererats av Graco.

Garantin gäller under förutsättning att utrustningen, som anses felaktig, sänds med frakten betald till en auktoriserad Graco-distributör för kontroll av det påstådda felet. Kan felet verifieras, reparerar eller byter Graco ut felaktiga delar kostnadsfritt. Utrustningen returneras till kunden med frakten betald. Påvisar kontrollen inga material- eller tillverkningsfel, utförs reparationer till rimlig kostnad, vilken kan innefatta kostnader för delar, arbete och frakt.

**DEN HÄR GARANTIN ÄR EXKLUSIV OCH ISTÄLLET FÖR ALLA ANDRA GARANTIER, UTTRYCKTA ELLER INDIREKTA, INKLUSIVE MEN INTE BEGRÄNSAT TILL GARANTI FÖR SÄLJBARHET ELLER GARANTI FÖR LÄMPLIGHET FÖR SPECIFIKT SYFTE.**

Gracos enda åtagande och köparens enda ersättning när garantin utlöses är enligt ovan. Köpare medger att inga andra ersättningar (inräknat men ej begränsat till följdskador, förlorade förtjänster, förlorad försäljning, person- och materiella skador och andra följdskador) finns. Åtgärder för brott mot garantiåtagandet måste läggas fram inom två (2) år efter inköpet.

**GRACO ANSVARAR INTE FÖR OCH ÅTAR SIG INGET ANSVAR FÖR ATT UTRUSTNINGEN ÄR LÄMPLIG FÖR ETT SPECIFIKT ÄNDAMÅL TILLSAMMANS MED TILLBEHÖR, UTRUSTNING, MATERIAL OCH KOMPONENTER SOM SÄLJS MEN EJ TILLVERKAS AV GRACO.** Dessa som säljs men ej tillverkas av Graco (t. ex. elmotorer, strömbrytare, slang m.m.) omfattas i förekommande fall av respektive tillverkares garantiåtagande. Graco ger köparen rimlig assistans när dessa garantiåtaganden utlöses.

Graco kan i inget fall göras ansvarig för indirekta, tillfälliga, speciella eller följdskador, som uppkommer till följd av leverans av apparater genom Graco enligt dessa bestämmelser, eller leverans, prestanda eller användning av andra produkter eller varor som säljs enligt dessa bestämmelser, antingen på grund av ett avtalsbrott, garantibrott, försumlighet från Graco, eller på annat sätt.

## **FOR GRACO CANADA CUSTOMERS**

The Parties acknowledge that they have required that the present document, as well as all documents, notices and legal proceedings entered into, given or instituted pursuant hereto or relating directly or indirectly hereto, be drawn up in English. Les parties reconnaissent avoir convenu que la rédaction du présent document sera en Anglais, ainsi que tous documents, avis et procédures judiciaires exécutés, donnés ou intentés, à la suite de ou en rapport, directement ou indirectement, avec les procédures concernées.

## Graco-information

Besök [www.graco.com](http://www.graco.com) för den senaste informationen om Gracos produkter. Information om patent finns på [www.graco.com/patents](http://www.graco.com/patents).

**FÖR ATT GÖRA EN BESTÄLLNING**, kontakta din Gracoåterförsäljare eller ring så hänvisar vi till närmaste återförsäljare.

**Telefon:** 612-623-6921 **eller avgiftsfritt:** 1-800-328-0211 **Fax:** 612-378-3505

*Alla uppgifter i text och bild i detta dokument speglar den senaste informationen som fanns tillgänglig vid publicering. Graco förbehåller sig rätten att när som helst införa ändringar utan särskilt meddelande.*

Översättning av originalanvisningar. This manual contains Swedish. MM 313386

**Gracos Högkvarter:** Minneapolis

**Internationella kontor:** Belgien, Kina, Japan, Korea

**GRACO INC. P.O. BOX 1441 MINNEAPOLIS, MN 55440-1441**

Copyright 2008, Graco Inc. är registrerat till ISO 9001

[www.graco.com](http://www.graco.com)

Revidering E, februari 2017