

# Pulvérisateurs Big Rig série GH™ 332318B

FR

**- Pour l'application de revêtements architecturaux, peintures, revêtements pour toits et revêtements souterrains -**

Modèle	Description	Pression maximum de service
16U277	GH1017es Découvert	69 bars (6,9 MPa, 1000 psi)
16U278	GH2570es Découvert	172 bars (17,2 MPa, 2500 psi)
16U279	GH733es Découvert	276 bars (27,6 MPa, 4000 psi)
16U280	GH5040es Découvert	345 bars (34,5 MPa, 5000 psi)
16U285	GH933es Découvert	500 bars (50 MPa, 7250 psi)
16U281	GH933 Découvert	500 bars (50 MPa, 7250 psi)



### Importantes instructions de sécurité

Bien lire tous les avertissements et instructions de ce manuel. Conserver ces instructions.

### Manuels afférents :



311254  
312145



332157



332158



308043  
311825  
311762

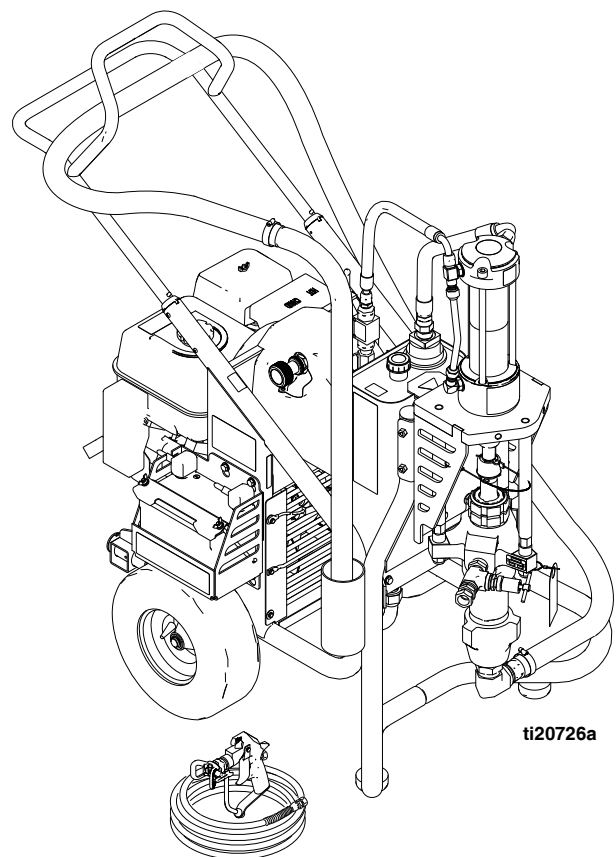







ti20726a

# Sommaire









<b>Avertissements</b> .....	<b>3</b>
<b>Identification des composants</b> .....	<b>5</b>
<b>Instructions de levage</b> .....	<b>6</b>
<b>Procédure de décompression</b> .....	<b>7</b>
<b>Configuration</b> .....	<b>8</b>
<b>Démarrage</b> .....	<b>9</b>
<b>Pulvérisation</b> .....	<b>12</b>
<b>Nettoyage</b> .....	<b>13</b>
<b>Dépannage</b> .....	<b>15</b>
<b>Remarques</b> .....	<b>22</b>
<b>Garantie standard de Graco</b> .....	<b>24</b>

# Avertissements

Les avertissements suivants concernent la configuration, l'utilisation, la mise à la terre, la maintenance et la réparation de cet équipement. Le point d'exclamation renvoie à un avertissement général et les symboles de danger font référence à des risques associés aux procédures. Lorsque ces symboles apparaissent dans le texte du présent manuel, ou sur les étiquettes d'avertissement, se référer à ces avertissements. Les symboles de danger et avertissements spécifiques au produit auxquels il n'est pas fait référence dans cette section pourront, le cas échéant, apparaître dans le texte du présent manuel.

 <b>AVERTISSEMENT</b>	
   	<p><b>RISQUES D'INCENDIE ET D'EXPLOSION</b></p> <p>Des vapeurs inflammables, telles que les vapeurs de solvant et de peinture, sur le <b>site</b> peuvent s'enflammer ou exploser. Afin d'empêcher tout(e) incendie ou explosion :</p> <ul style="list-style-type: none"> <li>• N'utiliser l'équipement que dans des zones bien ventilées.</li> <li>• Supprimer toutes les sources d'inflammation, telles que les veilleuses, cigarettes, lampes de poche et bâches plastique (risque d'électricité statique).</li> <li>• Veiller à débarrasser le site de tout résidu, y compris de tous solvants, chiffons et essence.</li> <li>• Ne brancher ni débrancher aucun cordon d'alimentation électrique, n'actionner aucun commutateur marche-arrêt ou de lumière en présence de vapeurs inflammables.</li> <li>• Raccorder à la terre tous les équipements du site. Consulter les instructions de <b>mise à la terre</b>.</li> <li>• N'utiliser que des flexibles mis à la terre.</li> <li>• Tenir fermement le pistolet contre la paroi du seau mis à la terre lors de la pulvérisation dans un seau. Ne pas utiliser de doublure de seau à moins qu'elle ne soit antistatique ou conductrice.</li> <li>• <b>Arrêter immédiatement le fonctionnement</b> en cas d'étincelle d'électricité statique ou en cas de décharge électrique. Ne pas utiliser cet équipement tant que le problème n'a pas été identifié et corrigé.</li> <li>• Garder un extincteur opérationnel sur le site.</li> </ul>
 	<p><b>RISQUES D'INJECTION CUTANÉE</b></p> <p>La pulvérisation sous haute pression est susceptible d'injecter des produits toxiques dans le corps et de causer des dommages corporels sérieux. En cas d'injection, <b>consulter immédiatement un médecin en vue d'une intervention chirurgicale.</b></p> <ul style="list-style-type: none"> <li>• Ne jamais diriger le pistolet ou pulvériser sur une personne ou un animal.</li> <li>• Ne pas mettre les mains ou toute autre partie du corps devant la sortie du pulvérisateur. Par exemple, ne jamais essayer d'arrêter une fuite avec une partie du corps.</li> <li>• Toujours utiliser le garde-buse. Ne jamais pulvériser sans le garde-buse.</li> <li>• Utiliser les buses de Graco.</li> <li>• Nettoyer et changer les buses avec la plus grande précaution. Si la buse se bouche pendant la pulvérisation, suivre la <b>Procédure de décompression</b> afin de couper l'unité et de relâcher la pression avant de retirer la buse pour la nettoyer.</li> <li>• Ne pas laisser l'appareil en fonctionnement ou sous pression sans surveillance. Lorsque l'unité n'est pas utilisée, veiller à bien l'éteindre et à suivre la <b>Procédure de décompression</b> pour l'arrêter.</li> <li>• Inspecter les flexibles et les pièces pour voir s'ils sont endommagés. Remplacer tous les flexibles ou pièces endommagés.</li> <li>• Ce système est capable de produire 500 bars (50 MPa, 7 250 psi). Utiliser des pièces de rechange ou accessoires Graco pouvant supporter une pression minimale de 500 bars (50 MPa, 7 250 psi).</li> <li>• Toujours verrouiller la gâchette à chaque arrêt de la pulvérisation. Vérifier que le verrouillage de la gâchette fonctionne correctement.</li> <li>• Vérifier si tous les raccords sont correctement étanches avant d'utiliser l'appareil.</li> <li>• S'assurer de connaître la marche à suivre pour arrêter l'appareil et le décompresser rapidement. S'assurer de parfaitement connaître toutes les commandes.</li> </ul>

# ⚠️ AVERTISSEMENT

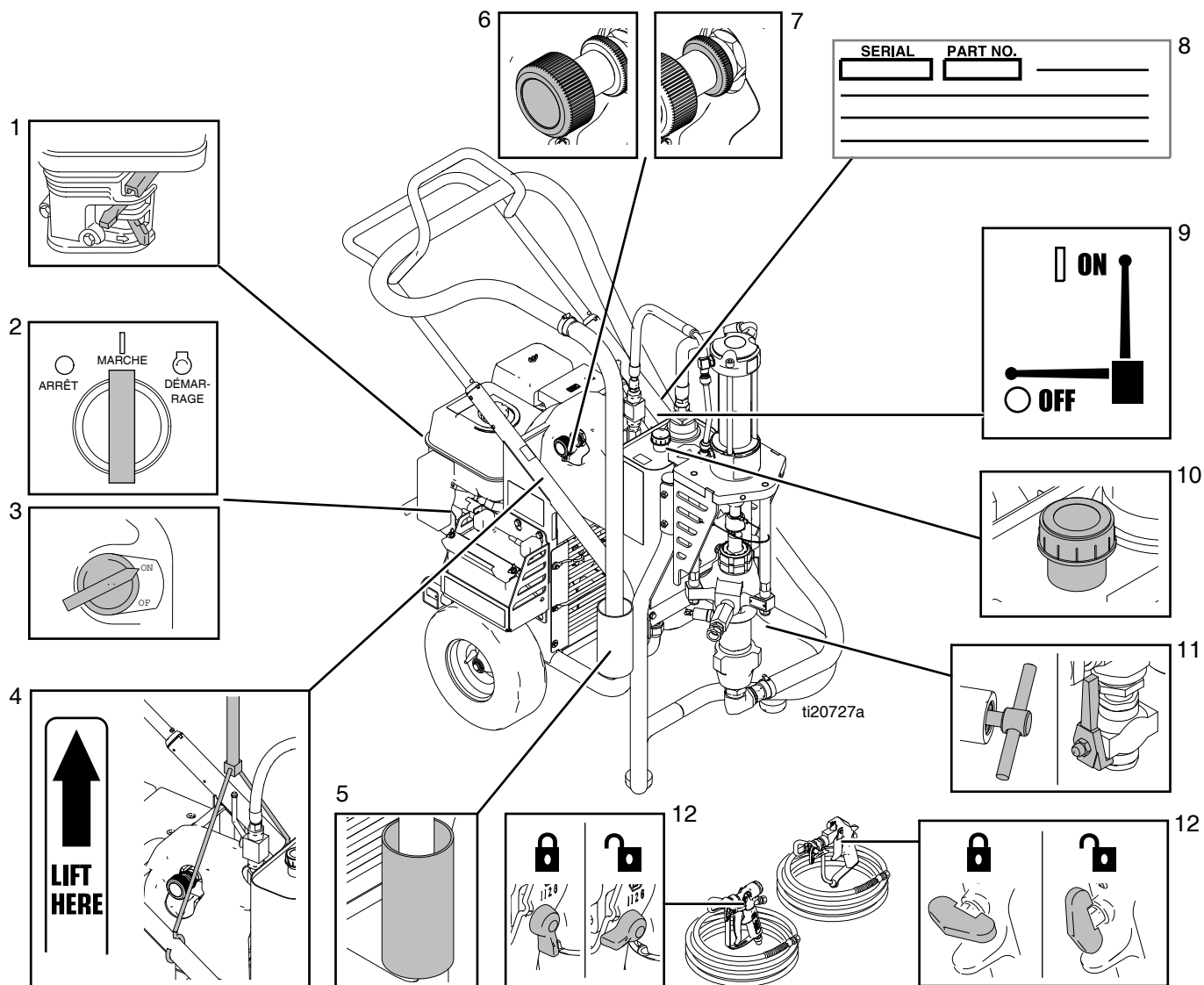

 	<p><b>RISQUES EN LIEN AVEC LES PIÈCES EN MOUVEMENT</b></p> <p>Les pièces en mouvement peuvent pincer, couper ou amputer des doigts ou d'autres parties du corps.</p> <ul style="list-style-type: none"> <li>• Se tenir à l'écart des pièces en mouvement.</li> <li>• Ne pas faire fonctionner l'équipement si les écrans de protection ou les capots ont été retirés.</li> <li>• Un équipement sous pression peut démarrer de façon intempestive. Avant la vérification, le déplacement ou l'entretien de l'équipement, exécuter la <b>Procédure de décompression</b> et débrancher toutes les sources d'alimentation électrique.</li> </ul>
	<p><b>RISQUES D'ASPIRATION</b></p> <p>Une aspiration puissante peut provoquer des blessures graves.</p> <ul style="list-style-type: none"> <li>• Ne jamais placer vos mains à proximité de l'entrée de produit de la pompe lorsque cette dernière est en fonctionnement ou sous pression.</li> </ul>
	<p><b>RISQUES DU MONOXYDE DE CARBONE</b></p> <p>Les gaz d'échappement contiennent du monoxyde de carbone, gaz toxique incolore et inodore. Respirer du monoxyde de carbone peut entraîner la mort.</p> <ul style="list-style-type: none"> <li>• Ne jamais travailler dans une zone fermée.</li> </ul>
	<p><b>RISQUES EN LIEN AVEC LES PRODUITS OU VAPEURS TOXIQUES</b></p> <p>Les produits ou vapeurs toxiques peuvent causer de graves blessures voire entraîner la mort en cas de projection dans les yeux ou sur la peau, en cas d'inhalation ou d'ingestion.</p> <ul style="list-style-type: none"> <li>• Lire les fiches de données de sécurité pour connaître les dangers spécifiques associés aux produits utilisés.</li> <li>• Stocker les produits dangereux dans des récipients homologués et les éliminer conformément à la réglementation en vigueur.</li> </ul>
	<p><b>SÉCURITÉ DE LA BATTERIE</b></p> <p>Une mauvaise manipulation de la batterie peut entraîner une fuite, une explosion ou des brûlures.</p> <ul style="list-style-type: none"> <li>• N'utiliser que le type de batterie recommandé pour l'équipement utilisé. Consulter la section <b>Caractéristiques techniques</b>.</li> <li>• L'entretien de la batterie ne doit être réalisé, ou supervisé, que par un personnel ayant une parfaite connaissance des batteries et des précautions à prendre. Veiller à ce que le personnel n'ayant pas ces compétences reste éloigné de la batterie.</li> <li>• Ne pas jeter la batterie dans le feu. La batterie peut exploser.</li> <li>• Respecter les réglementations locales en vigueur pour sa mise au rebut.</li> <li>• Ne pas ouvrir ni abîmer la batterie. Il est reconnu que l'électrolyte qui se répand est toxique et nocive pour la peau et les yeux.</li> <li>• Retirer montres, bagues ou tout autre objet métallique.</li> <li>• Utiliser uniquement des outils équipés de poignées isolées. Ne pas laisser d'outils ou de pièces en métal sur le dessus de la batterie.</li> </ul>
	<p><b>RISQUES DE BRÛLURE</b></p> <p>Les surfaces de l'appareil et les produits chauffés peuvent devenir brûlants lorsque l'appareil fonctionne. Pour éviter de graves brûlures :</p> <ul style="list-style-type: none"> <li>• Ne toucher ni le produit ni l'équipement.</li> </ul>
	<p><b>ÉQUIPEMENT DE PROTECTION INDIVIDUEL</b></p> <p>Porter un équipement de protection approprié dans la zone de fonctionnement afin d'éviter des blessures graves, y compris des lésions oculaires ou auditives, l'inhalation de vapeurs toxiques et des brûlures. Cet équipement de protection comprend ce qui suit, mais ne s'y limite pas :</p> <ul style="list-style-type: none"> <li>• Des lunettes protectrices et un casque antibruit.</li> <li>• Des respirateurs, des vêtements de protection et des gants comme recommandé par le fabricant des produits et solvants.</li> </ul>
	<p><b>PROPOSITION 65 DE LA CALIFORNIE</b></p> <p>Les gaz d'échappement de ce produit contiennent des produits chimiques connus dans l'État de la Californie comme causes de cancer, malformations congénitales ou autres anomalies de reproduction.</p> <p>Ce produit contient un produit chimique connu dans l'État de la Californie comme provoquant le cancer, des malformations congénitales ou d'autres anomalies de reproduction. Lavez-vous les mains après manipulation.</p>

# Identification des composants



1	Commandes moteur
2	Interrupteur marche/arrêt du moteur (appareils à démarrage électrique)
3	Interrupteur marche/arrêt du moteur (appareils avec cordon de démarrage)
4	Emplacement de l'élévateur
5	Support de tuyau d'aspiration
6	Régulation de la pression
7	Bague de verrouillage
8	Étiquette d'identification avec le numéro de série
9	Vanne de la pompe hydraulique
10	Bouchon du réservoir d'huile hydraulique
11	Vanne de fuite de pression, poignée en T
12	Verrouillage de la gâchette

# Instructions de levage

							
---	---	--	--	--	--	--	--

Pour éviter les blessures, toujours utiliser les emplacements de levage désignés lors du levage de l'unité. Lors du levage de l'unité, utiliser uniquement les élingues agréées ANSI et l'équipement prévu pour un poids minimum de 227 kg (500 lb). Toujours utiliser l'équipement agréé ANSI pour fixer l'unité à l'équipement de transport.

1. Lors du levage du pulvérisateur, maintenir le poids en équilibre entre les deux courroies ou chaînes, comme illustré.

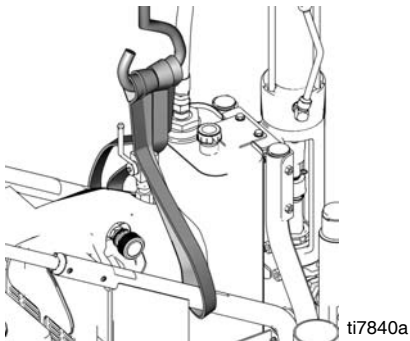

2. Placer correctement chaque courroie ou chaîne autour du cadre aux endroits indiqués par l'étiquette sur le cadre, comme illustré.

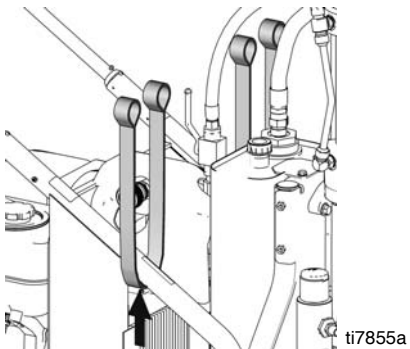

3. S'assurer que les courroies ou chaînes utilisées pour le levage sont suffisantes pour supporter le poids du pulvérisateur : 227 kg (500 lb).
4. Ne pas soulever l'appareil à l'aide d'une seule courroie attachée à la pompe. Ceci risque de soumettre le cadre à trop de contraintes et d'ainsi endommager la pompe.

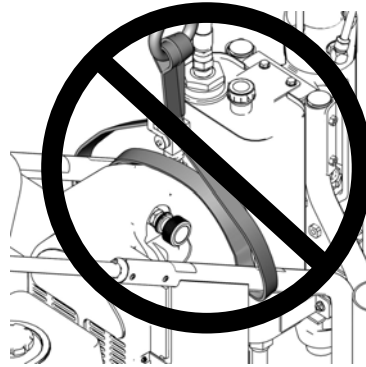

ti7838a

## Procédure de décompression

## Mise à la terre



Suivre la Procédure de décompression à chaque fois que ce symbole apparaît.



Cet équipement reste sous pression jusqu'à ce que la pression soit relâchée manuellement. Afin d'éviter les blessures graves liées au produit sous pression, comme l'injection cutanée, aux éclaboussures de liquide et aux pièces en mouvement, lancer la Procédure de décompression à la fin de la pulvérisation et avant le nettoyage, le contrôle ou l'entretien de l'équipement.

1. Mettre la vanne de pompe sur ARRÊT.

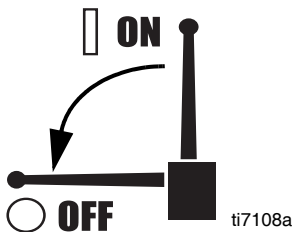

2. Mettre le moteur sur ARRÊT.

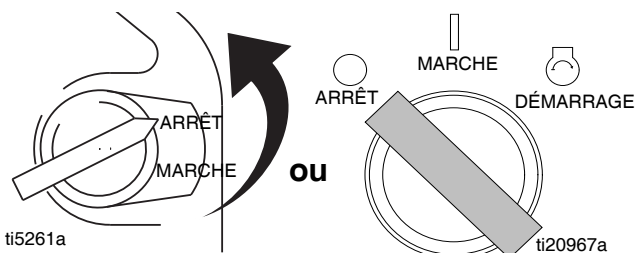

3. Desserrer la bague de verrouillage. Mettre la régulation de la pression sur la plus petite valeur. Actionner le pistolet dans le seau pour relâcher la pression.

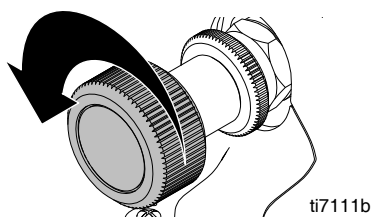

4. Tourner la poignée dans le sens antihoraire pour ouvrir la vanne d'apprêt.

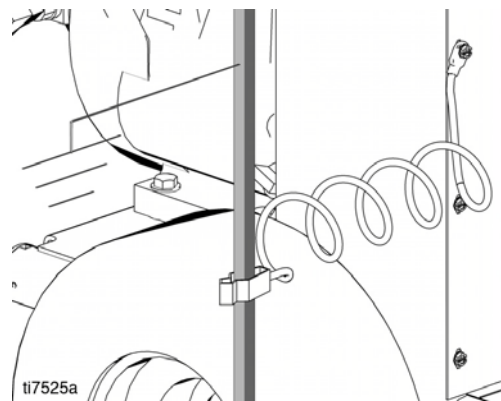
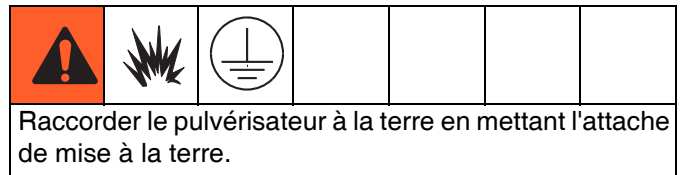
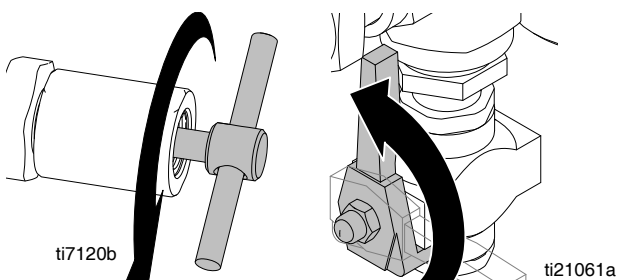

# Configuration



1. Brancher un flexible Graco haute pression adéquat sur le pulvérisateur. Bien serrer.

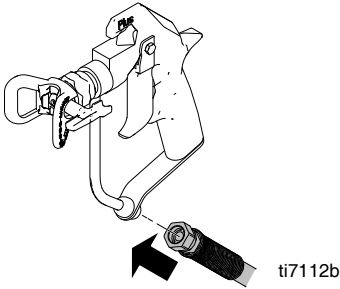

**REMARQUE :** démonter l'obturateur pour un second pistolet et répéter les opérations 1 - 4.

2. Brancher l'autre extrémité du flexible sur le pistolet et serrer fermement les raccords.

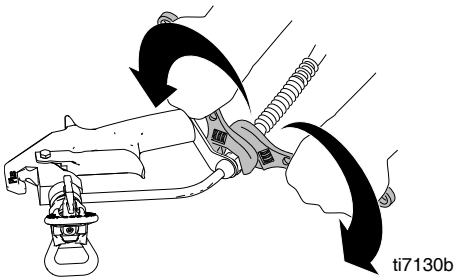

3. Retirer le garde-buse.

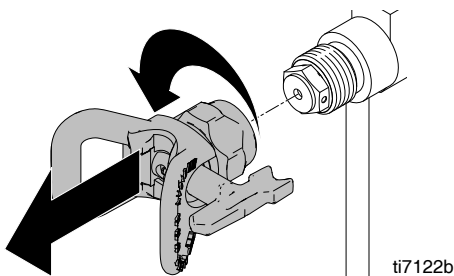

4. Installer une crépine d'entrée propre.

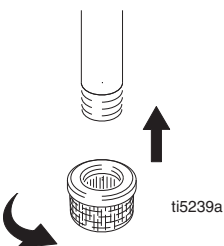

5. Remplir l'écrou du presse-étoupe de liquide TSL pour empêcher une usure prématurée. Procéder ainsi à chaque pulvérisation et stocker le matériel.

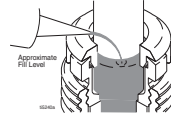

6. Contrôler le niveau d'huile du moteur. Ajouter de la SAE 10W-30 (en été) ou de la 5W-20 (en hiver) si cela est nécessaire.

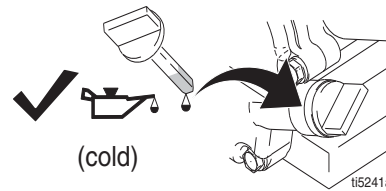

7. Remplir le réservoir de carburant.

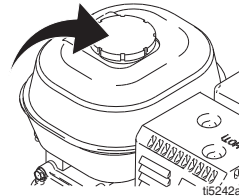

8. Vérifier le niveau d'huile hydraulique, identifiant de composant, page n°. Ajouter uniquement de l'huile hydraulique Graco, ISO 46 169236 (18,9 litres / 5 gallons) ou 207428 (3,8 litres / 1 gallon). La capacité du réservoir hydraulique est d'environ 15,14 litres (4 gallons).



9. S'assurer que tous les raccords des flexibles sont bien serrés.

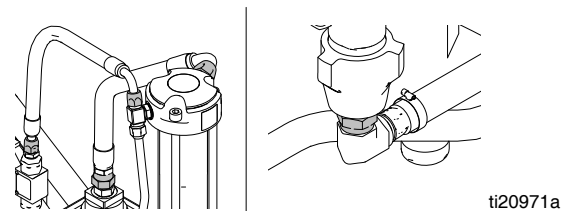

10. Fixer l'attache de mise à la terre de pulvérisateur pour éviter la formation de charge statique susceptible de provoquer un incendie.

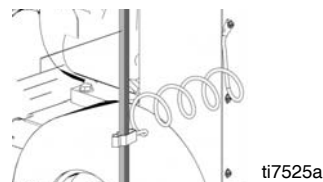



# Démarrage



Le circuit hydraulique et le moteur peuvent devenir brûlants quand l'appareil fonctionne ; ils pourraient ainsi occasionner des brûlures sur la peau en cas de contact. Un produit inflammable renversé sur le moteur chaud et découvert peut provoquer un incendie ou une explosion. Un protège-courroie doit être mis en place pour diminuer les risques de pincement ou de sectionnement des doigts lorsque l'appareil est en fonction.

1. Placer le tuyau d'aspiration et le tuyau de vidange dans un seau relié à la terre partiellement rempli de liquide de rinçage. Fixer le fil de terre sur le seau et à une vraie prise de terre.

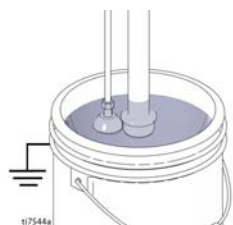

2. Tourner la poignée dans le sens antihoraire pour ouvrir la vanne d'apprêt.

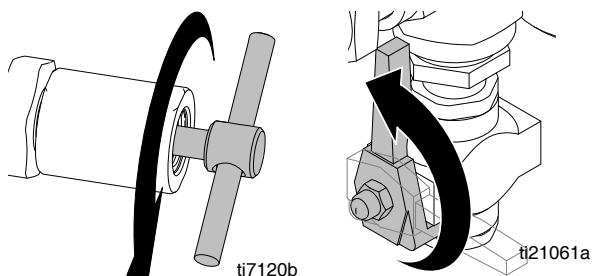

3. Desserrer l'écrou et tourner la régulation de pression dans le sens antihoraire jusqu'à la pression minimale.

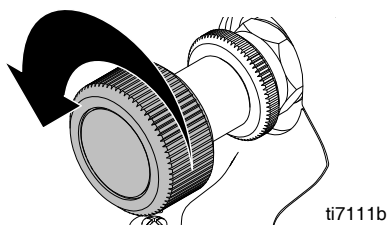

4. Mettre la vanne de pompe sur ARRÊT.

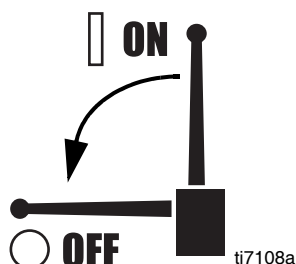

5. Démarrer le moteur.

- a. Mettre la vanne de carburant sur ouvert.

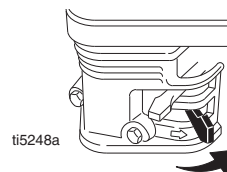

- b. Mettre le volet du starter sur fermé.

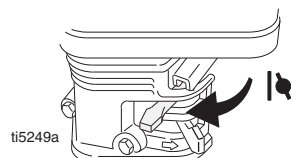

- c. Régler l'accélérateur sur rapide.

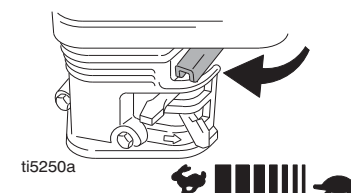

- d. Pour les modèles à démarrage électrique : tourner la clé pour démarrer.

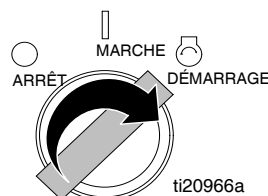

**Pour les modèles avec cordon de démarrage :** mettre le bouton moteur sur MARCHÉ. Tirer la corde du démarreur ou tourner la clé d'allumage.

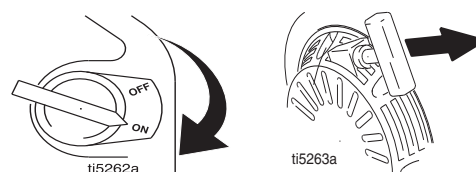

- e. Dès que le moteur tourne, mettre le volet du starter sur ouvert.

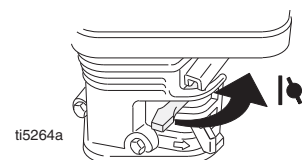

- f. Régler l'accélérateur dans la position souhaitée.



## Démarrage

6. Mettre la vanne de pompe sur MARCHE (le moteur hydraulique est maintenant activé).

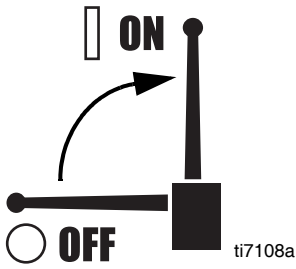

7. Augmenter suffisamment la pression pour mettre le moteur hydraulique en mouvement et faire circuler le produit pendant 15 secondes ; relâcher la pression.

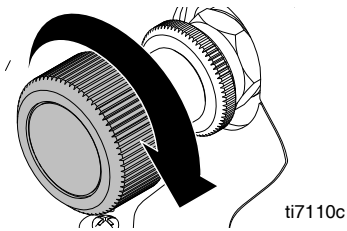

8. Fermer la vanne d'arrêt en tournant la poignée dans le sens horaire.

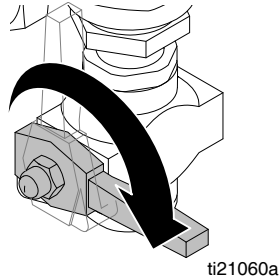
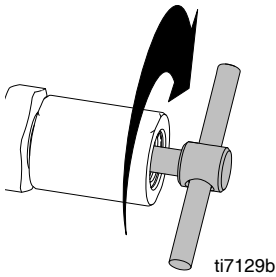

9. Déverrouiller la gâchette de pistolet.

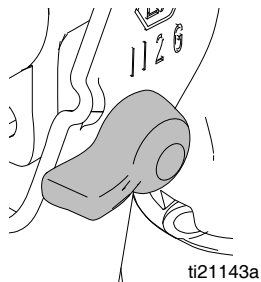

10. Appuyer le pistolet contre un seau de rinçage métallique mis à la terre. Actionner le pistolet et augmenter lentement la pression du produit jusqu'à ce que la pompe démarre en douceur.

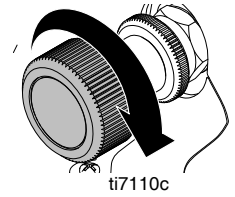
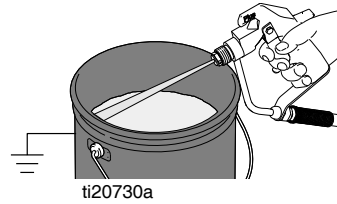

11. Contrôler l'étanchéité des raccords. Ne pas stopper une fuite avec la main ou un chiffon ! En cas de fuite, ARRÊTER le pulvérisateur immédiatement. **Décompression**, page 7. Resserrer les raccords non étanches. Exécuter la procédure de Démarrage, étapes 1 à 5. S'il n'y a aucune fuite, continuer à actionner le pistolet jusqu'à ce que le système soit totalement rincé. Passer à l'étape 6.

12. Mettre le tuyau de succion dans un seau de peinture.

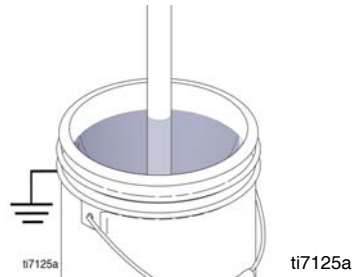

13. Actionner à nouveau le pistolet en dirigeant le jet dans le seau de rinçage jusqu'à ce que la peinture s'écoule. Monter la buse et la garde, page 11.

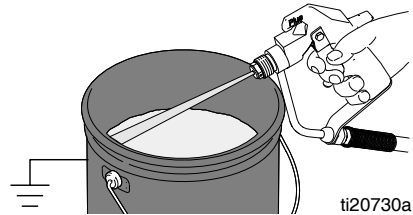

## Ensemble buse SwitchTip et garde

1. Monter la buse SwitchTip. Monter le siège et le joint OneSeal.

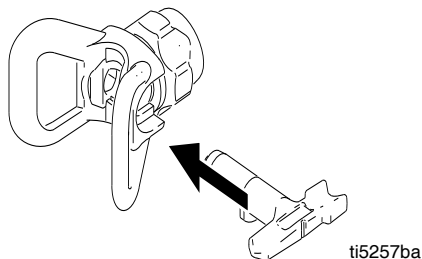

**REMARQUE :** avant de visser l'ensemble buse et garde sur le pistolet, effectuer la **Procédure de décompression**, page 7, et s'assurer que la gâchette du pistolet est verrouillée.

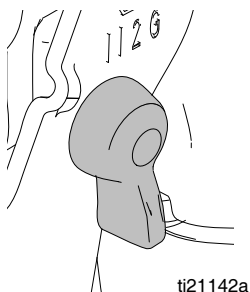

2. Visser l'ensemble sur le pistolet. Serrer à la main.

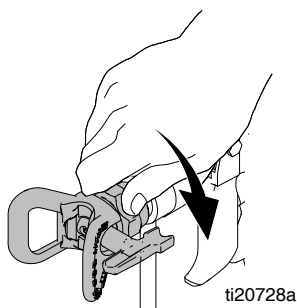

## Débouchage de la buse

1. Relâcher la gâchette, verrouiller la gâchette. Faire pivoter la buse SwitchTip. DÉVERROUILLER la gâchette et actionner le pistolet pour déboucher la buse.

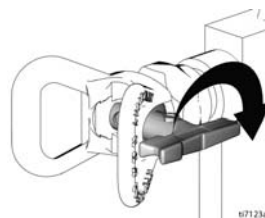

2. VERROUILLER la gâchette, remettre la buse SwitchTip en position initiale, DÉVERROUILLER la gâchette et poursuivre la pulvérisation.

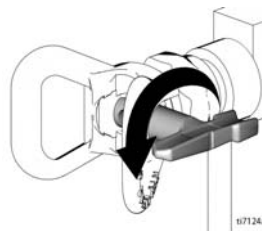

3. Si la buse de pulvérisation ou le flexible est bouché(e) ou que la pression n'a pas été complètement relâchée après les opérations ci-dessus, desserrer TRÈS LENTEMENT l'écrou de fixation du garde-buse ou le raccord du flexible pour relâcher progressivement la pression, puis desserrer complètement. Déboucher le flexible ou la buse.

# Pulvérisation



1. Mettre la vanne de pompe en MARCHÉ.

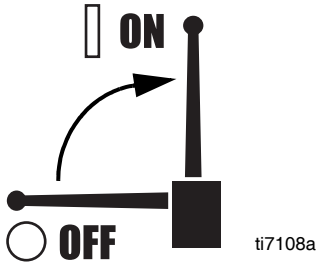

2. Augmenter suffisamment la pression pour mettre le moteur hydraulique en mouvement et faire circuler le produit pendant 15 secondes ; relâcher la pression.

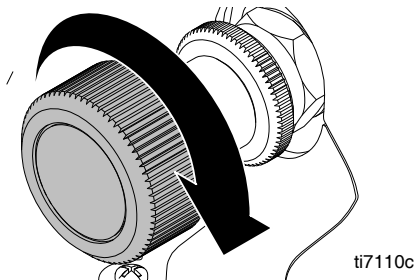

3. DÉVERROUILLER la gâchette du pistolet.

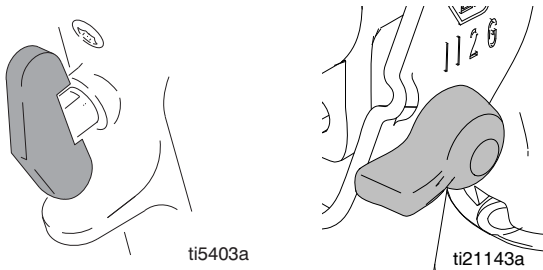

4. Régler la pression à la pression souhaitée. Commencer la pulvérisation.

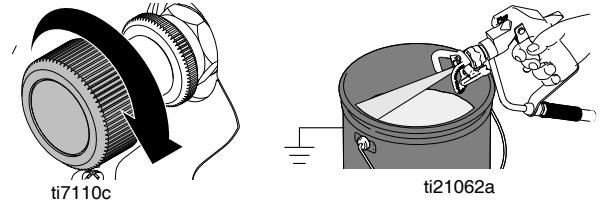

5. Tourner la bague de verrouillage dans le sens horaire pour régler la pression.

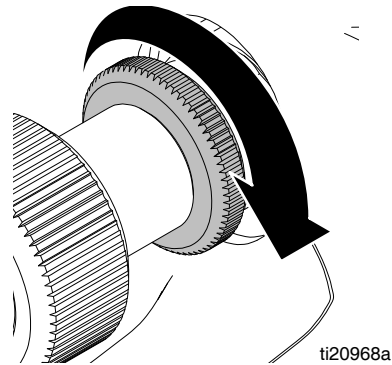

# Nettoyage

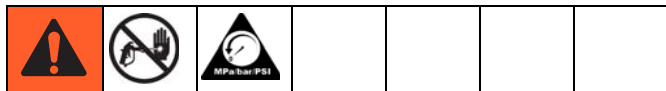

1. Exécuter la **Procédure de décompression**, page 7.
2. Démonter la garde et la buse SwitchTip.

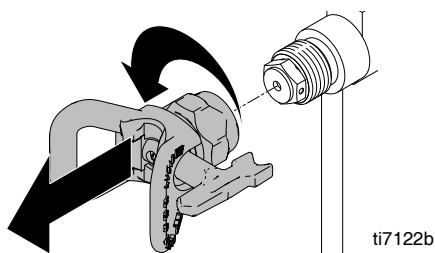

3. **Unités GH933 uniquement** : dévisser la cloche, démonter le filtre. Remonter sans le filtre.

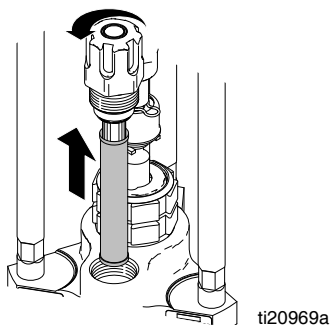

4. Nettoyer le filtre, la garde et la buse SwitchTip avec un produit de rinçage.



5. Sortir le tuyau de succion de la peinture et plonger dans le produit de rinçage. Utiliser de l'eau pour une peinture à base aqueuse et du white-spirit pour une peinture à l'huile.

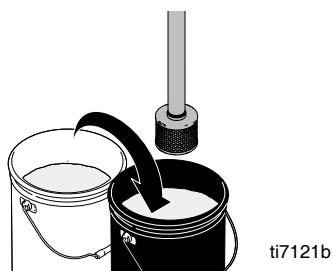

6. Mettre le moteur en **MARCHE**.
7. Mettre la vanne de pompe en **MARCHE**. Tourner la poignée dans le sens horaire pour fermer la vanne d'apprêt.

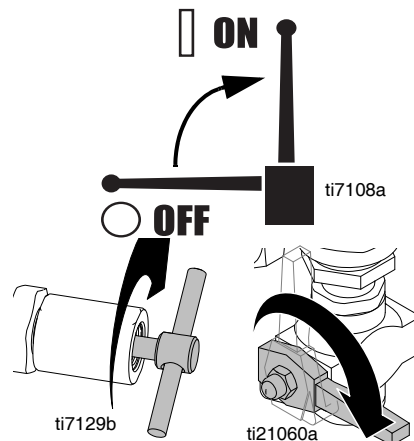

8. Tenir le pistolet contre le seau de peinture. Déverrouiller la gâchette. Augmenter la pression jusqu'à ce que le moteur commence à entraîner la pompe.

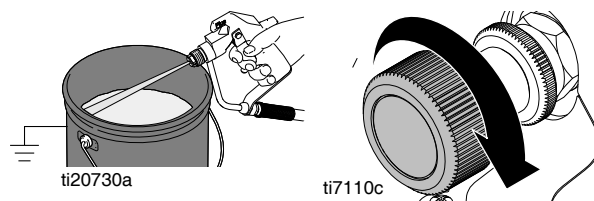

9. Actionner le pistolet jusqu'à ce que le produit de rinçage s'écoule.
10. Appuyer à nouveau le pistolet contre le seau, actionner le pistolet pour rincer soigneusement le pulvérisateur. Relâcher la gâchette et **VERROUILLER** la gâchette.



11. Tourner la poignée dans le sens antihoraire pour ouvrir la vanne d'apprêt et faire circuler le produit pendant environ 20 secondes pour nettoyer le tube de drainage.

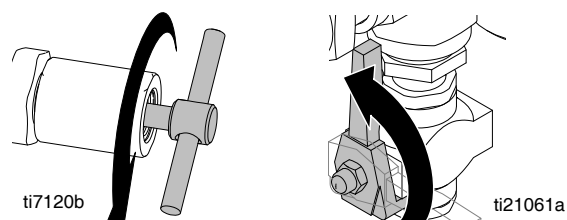

Nettoyage

12. Relever le tuyau de succion au-dessus du niveau de produit de rinçage et faire fonctionner le pulvérisateur pendant 15 à 30 secondes pour vidanger le produit.

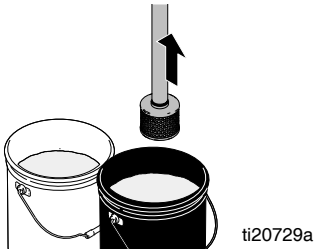

13. Mettre la vanne de la pompe sur ARRÊT. Mettre le moteur sur ARRÊT.

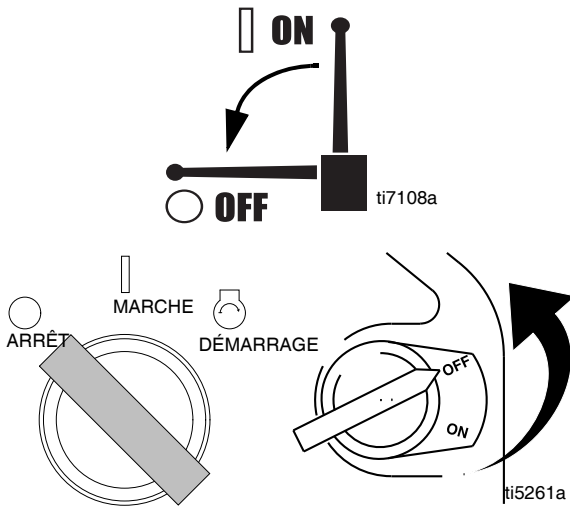

**Attention :** en cas de rinçage à l'eau, ne pas laisser d'eau à l'intérieur du pulvérisateur. Rincer à nouveau avec du white-spirit, de l'huile ou un produit anticorrosion et laisser ce produit protecteur dans le pulvérisateur pour empêcher le gel ou la corrosion et ainsi augmenter la durée de vie.

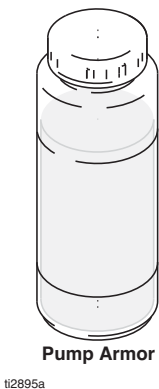

14. Tourner la poignée dans le sens horaire pour fermer la vanne d'apprêt. Actionner le pistolet au-dessus du seau de rinçage pour chasser le produit du flexible.

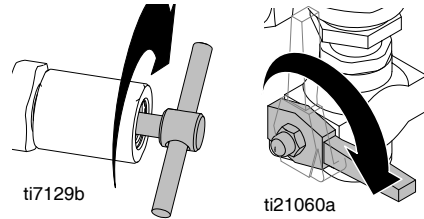

15. Tourner la poignée dans le sens antihoraire pour ouvrir la vanne d'apprêt.

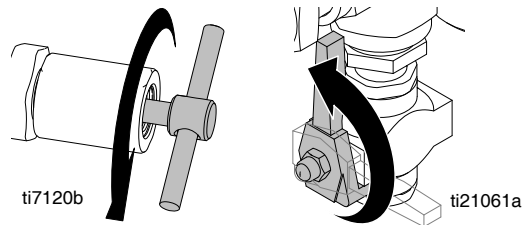

16. Si la pompe comporte un filtre, installer le filtre dans la cloche du filtre. Veiller à ce que le tube médian soit bien serré. Serrer la cloche du filtre à la main. Serrer la poignée du pistolet à la main.

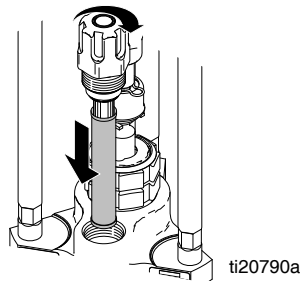

17. Nettoyer la buse, la garde et le joint avec un pinceau souple pour empêcher tout dysfonctionnement dû à des dépôts de produit séché. Assembler les pièces et les fixer sur le pistolet sans les bloquer. Essuyer le pulvérisateur, le flexible et le pistolet avec un chiffon imbibé d'eau ou de white-spirit.

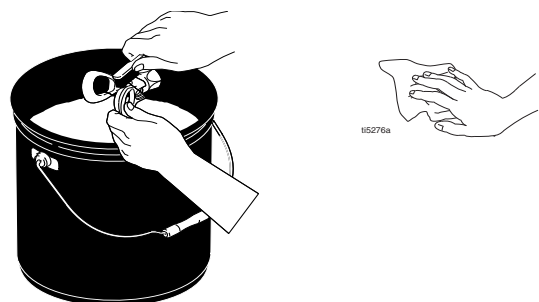

# Dépannage

PROBLÈME	CAUSE	SOLUTION
Le moteur à essence est dur à lancer (ne veut pas démarrer).	La pression hydraulique est trop élevée.	Tourner le bouton de réglage de pression hydraulique dans le sens antihoraire jusqu'au point de réglage minimum.
Le moteur à essence ne démarre pas.	Commutateur à l'ARRÊT, faible niveau d'huile, pas d'essence ou batterie déchargée.	Consulter le manuel moteur fourni. Remplacer la batterie si nécessaire.
Le moteur à essence ne fonctionne pas correctement.	Moteur défectueux.	Consulter le manuel moteur fourni.
Le moteur à essence marche, mais pas le bas de pompe.	La vanne de la pompe est sur ARRÊT.	Mettre la vanne de pompe en MARCHÉ.
	Réglage de commande de pression trop faible.	Augmenter la pression.
	Le filtre de sortie de bas de pompe (si existant) est encrassé ou bouché.	Nettoyer le filtre.
	La buse ou le filtre de la buse (si existant) est bouché.	Démonter la buse et/ou le filtre et le(s) nettoyer.
	Niveau de produit hydraulique trop bas.	Arrêter le pulvérisateur. Ajouter du produit*.
	Courroie usée, cassée ou sortie.	Remplacer. Consulter le manuel 332157.
	Pompe hydraulique usée ou endommagée.	Porter le pulvérisateur chez le distributeur Graco pour réparation.
	Tige de pompe collée par de la peinture séchée.	Réparer la pompe. Consulter les manuels 308043, 311825, 311762.
	Pas d'inversion du moteur hydraulique.	Mettre la vanne de pompe sur ARRÊT. Réduire la pression. Mettre le moteur sur ARRÊT. Forcer sur la tige pour la déplacer vers le haut ou le bas jusqu'à ce que le moteur hydraulique s'inverse. Consulter le manuel 332157.
Le bas de pompe fonctionne mais le débit est faible en course montante.	Le clapet à bille de piston ne ferme pas correctement.	Intervenir sur le clapet à bille de piston. Consulter les manuels 308043, 311825, 311762.
	Joints de piston usés ou endommagés.	Remplacer les joints. Consulter les manuels 308043, 311825, 311762.
Le bas de pompe fonctionne mais le débit est faible en course descendante et/ou en courses montante et descendante.	Joints de piston usés ou endommagés.	Resserrer l'écrou de joint ou remplacer les joints. Consulter les manuels 308043, 311825, 311762.
	Le clapet à bille de vanne d'admission ne ferme pas correctement.	Intervenir sur le clapet à bille de vanne d'admission. Consulter les manuels 308043, 311825, 311762.
	Fuite d'air sur le tuyau d'aspiration.	Nettoyer ou remplacer le tuyau d'aspiration.
Fuite de peinture et débordement par-dessus les bords de la coupelle de presse-étoupe.	Coupelle de presse-étoupe desserrée.	Serrer la coupelle de presse-étoupe suffisamment pour arrêter la fuite.
	Joints de presse-étoupe usés ou endommagés.	Remplacer les joints. Consulter les manuels 308043, 311825, 311762.
Fuite importante au niveau du racleur de la tige de piston du moteur hydraulique.	Joint de la tige de piston usé ou détérioré.	Remplacer ces pièces. Consulter les manuels 308043, 311825, 311762.

PROBLÈME	CAUSE	SOLUTION
Débit de produit faible.	Pression réglée trop basse	Augmenter la pression, page 4
	Le filtre de sortie de bas de pompe (si existant) est encrassé ou bouché	Nettoyer le filtre
	Tuyauterie d'arrivée à la pompe pas assez serrée	Serrer la conduite d'admission
	Moteur hydraulique usé ou endommagé	Porter le pulvérisateur chez le distributeur Graco pour le faire réparer
	Forte chute de pression dans le flexible de produit.	Utiliser un flexible de plus grand diamètre ou plus court.
Surchauffe du pulvérisateur	Dépôt de peinture sur des éléments hydrauliques	Propre
	Niveau d'huile trop bas	Remplir avec de l'huile.
Le pistolet crépite	Présence d'air dans la pompe ou le flexible de produit	Contrôler les branchements de succion, resserrer les raccords, puis réamorcer la pompe
	Branchement d'aspiration desserré	Serrer
	Le niveau de produit est trop bas ou le récipient d'alimentation est vide	Remplir le réservoir d'alimentation
Pompe hydraulique très bruyante	Bas niveau du fluide hydraulique	Mettre le pulvérisateur sur ARRÊT. Ajouter du produit*
*Contrôler souvent le niveau de fluide hydraulique. Ne pas le laisser descendre trop bas. Utiliser uniquement un fluide hydraulique agréé par Graco, page 7.		



# Caractéristiques techniques

<b>GH733ES</b>		
	<b>US</b>	<b>Métrique</b>
<b>Pulvérisateur</b>		
Pression hydraulique	2750 psi	190 bars
Capacité du réservoir hydraulique	4 gallons	15,1 litres
Moteur Honda	13 HP	9,7 KW
Débit maximum	4,0 gpm	15,1 l/min
Pression maxi	4000 psi	276 bars
Taille de buse maxi		
• 1 pistolet	0,065 po.	1,65 mm
• 2 pistolets	0,046 po.	1,16 mm
• 3 pistolets	0,037 po.	0,93 mm
• 4 pistolets	0,032 po.	0,81 mm
• 5 pistolets	0,029 po.	0,71 mm
• 6 pistolets	0,026 po.	0,66 mm
Entrée de produit	1,25 po. npt(m)	3,2 cm npt(f)
Sortie de produit (avec raccord tel qu'expédié)	0,75 po. nps(f) pivot	1,9 cm npsm
Pompe de sortie de produit	1 po. npt(f)	2,5 cm npt(f)
<b>Dimensions</b>		
Poids	434 lb	197 kg
Hauteur	49 po.	124 cm
Largeur	28 po.	71 cm
Longueur	43 po.	109 cm
<b>Niveaux sonores*</b>		
Pression sonore	91 dB(A)	
Puissance sonore	106 dB(A)	
*mesuré dans des conditions de charge maximales normales		
<b>Pièces en contact avec le produit</b>		
Bas de pompe	acier, Nitralloy, tungstène, carbure, PTFE, cuir, polyéthylène	
<b>Accessoires divers</b>		
Huile hydraulique approuvée par Graco		
169236	5 gallons	19 litres
207428	1 gallon	3,8 litres

<b>GH5040ES</b>		
	<b>US</b>	<b>Métrique</b>
<b>Pulvérisateur</b>		
Pression hydraulique	2750 psi	190 bars
Capacité du réservoir hydraulique	4 gallons	15,1 litres
Moteur Honda	13 HP	9,7 KW
Débit maximum	3,5 gpm	13,2 l/min
Pression maxi	5000 psi	344,7 bars
Taille de buse maxi		
• 1 pistolet	0,067 po.	1,70 mm
• 2 pistolets	0,048 po.	1,22 mm
• 3 pistolets	0,039 po.	0,99 mm
• 4 pistolets	0,035 po.	0,89 mm
• 5 pistolets	0,031 po.	0,79 mm
• 6 pistolets	0,028 po.	0,71 mm
Entrée de produit	1,25 po. npt(m)	3,2 cm npt(f)
Sortie de produit (avec raccord tel qu'expédié)	0,75 po. nps(f) pivot	1,9 cm npsm
Pompe de sortie de produit	1 po. npt(f)	2,5 cm npt(f)
<b>Dimensions</b>		
Poids	438 lb	199 kg
Hauteur	49 po.	124 cm
Largeur	28 po.	71 cm
Longueur	43 po.	109 cm
<b>Niveaux sonores*</b>		
Pression sonore	91 dB(A)	
Puissance sonore	106 dB(A)	
*mesuré dans des conditions de charge maximales normales		
<b>Pièces en contact avec le produit</b>		
Bas de pompe	acier, Nitralloy, tungstène, carbure, PTFE, cuir, polyéthylène	
<b>Accessoires divers</b>		
Huile hydraulique approuvée par Graco		
169236	5 gallons	19 litres
207428	1 gallon	3,8 litres

<b>GH1017ES</b>		
	<b>US</b>	<b>Métrique</b>
<b>Pulvérisateur</b>		
Pression hydraulique	2750 psi	190 bars
Capacité du réservoir hydraulique	4 gallons	15,1 litres
Moteur Honda	13 HP	9,7 KW
Débit maximum	16,5 gpm	62,5 l/min
Pression maxi	1000 psi	6,9 bars
Taille de buse maxi		
• 1 pistolet	n/a	n/a
• 2 pistolets	n/a	n/a
• 3 pistolets	n/a	n/a
• 4 pistolets	n/a	n/a
• 5 pistolets	n/a	n/a
• 6 pistolets	n/a	n/a
Entrée de produit	2 po. npt(f)	5 cm npt(f)
Sortie de produit (avec raccord tel qu'expédié)	0,75 po. nps(f) pivot	1,9 cm npsm
Pompe de sortie de produit	1,5 po. npt(f)	3,8 cm npt(f)
<b>Dimensions</b>		
Poids	473 lb	215 kg
Hauteur	49 po.	124 cm
Largeur	28 po.	71 cm
Longueur	43 po.	109 cm
<b>Niveaux sonores*</b>		
Pression sonore	91 dB(A)	
Puissance sonore	106 dB(A)	
*mesuré dans des conditions de charge maximales normales		
<b>Pièces en contact avec le produit</b>		
Bas de pompe	acier, Nitralloy, tungstène, carbure, PTFE, cuir	
<b>Accessoires divers</b>		
Huile hydraulique approuvée par Graco		
169236	5 gallons	19 litres
207428	1 gallon	3,8 litres

<b>GH2570ES</b>		
	<b>US</b>	<b>Métrique</b>
<b>Pulvérisateur</b>		
Pression hydraulique	2750 psi	190 bars
Capacité du réservoir hydraulique	4 gallons	15,1 litres
Moteur Honda	13 HP	9,7 KW
Débit maximum	7,0 gpm	26,5 l/min
Pression maxi	2500 psi	172,3 bars
Entrée de produit	2 po. npt(f)	5 cm npt(f)
Sortie de produit (avec raccord tel qu'expédié)	0,75 po. nps(f) pivot	1,9 cm npsm
Pompe de sortie de produit	1,5 po. npt(m)	3,8 cm npt(m)
<b>Dimensions</b>		
Poids	471 lb	214 kg
Hauteur	49 po.	124 cm
Largeur	28 po.	71 cm
Longueur	43 po.	109 cm
<b>Niveaux sonores*</b>		
Pression sonore	91 dB(A)	
Puissance sonore	106 dB(A)	
*mesuré dans des conditions de charge maximales normales		
<b>Pièces en contact avec le produit</b>		
Bas de pompe	acier, Nitralloy, tungstène, carbure, PTFE, cuir	
<b>Accessoires divers</b>		
Huile hydraulique approuvée par Graco		
169236	5 gallons	19 litres
207428	1 gallon	3,8 litres

<b>GH933ES, GH933</b>		
	<b>US</b>	<b>Métrique</b>
<b>Pulvérisateur</b>		
Pression hydraulique	2750 psi	190 bars
Capacité du réservoir hydraulique	4 gallons	15,1 litres
Moteur Honda	13 HP	9,7 KW
Débit maximum	2,5 gpm	9,5 l/min
Pression maxi	7250 psi	500 bars
Taille de buse maxi		
• 1 pistolet	0,065 po.	1,65 mm
Entrée de produit	1,25 po. npt(m)	3,2 cm npt(f)
Pompe de sortie de produit	0,5 po. npt(f)	1,8 cm npt(f)
Sortie de produit (avec raccord tel qu'expédié)	0,5 po. npt(m)	1,8 cm npt(m)
<b>Dimensions</b>		
Poids	438 lb	199 kg
Hauteur	49 po.	124 cm
Largeur	28 po.	71 cm
Longueur	43 po.	109 cm
<b>Niveaux sonores*</b>		
Pression sonore	91 dB(A)	
Puissance sonore	106 dB(A)	
*mesuré dans des conditions de charge maximales normales		
<b>Pièces en contact avec le produit</b>		
Bas de pompe	acier, Nitralloy, tungstène, carbure, PTFE, cuir, polyéthylène	
Filtre	polyéthylène, acier inoxydable	
<b>Accessoires divers</b>		
Huile hydraulique approuvée par Graco		
169236	5 gallons	19 litres
207428	1 gallon	3,8 litres





# Garantie standard de Graco

Graco garantit que tout l'équipement mentionné dans le présent document, fabriqué par Graco et portant son nom est exempt de défaut de matériel et de fabrication à la date de la vente à l'acheteur et utilisateur initial. Sauf garantie spéciale, élargie ou limitée, publiée par Graco, Graco réparera ou remplacera, pendant une période de douze mois à compter de la date de la vente, toute pièce de l'équipement jugée défectueuse par Graco. Cette garantie s'applique uniquement si le matériel est installé, utilisé et entretenu conformément aux recommandations écrites de Graco.

Cette garantie ne couvre pas, et Graco ne sera pas tenue responsable d'une détérioration générale, ou tout autre dysfonctionnement, dommage ou usure suite à une installation défectueuse, mauvaise application, abrasion, corrosion, maintenance inadéquate ou incorrecte, négligence, accident, manipulation ou substitution de pièces de composants ne portant pas la marque Graco. Graco ne saurait être tenue responsable en cas de dysfonctionnement, dommage ou usure dus à l'incompatibilité de l'équipement de Graco avec des structures, accessoires, équipements ou matériaux non fournis par Graco ou encore dus à un défaut de conception, de fabrication, d'installation, de fonctionnement ou d'entretien de structures, d'accessoires, d'équipements ou de matériaux non fournis par Graco.

Cette garantie s'applique à condition que l'équipement objet de la réclamation soit retourné en port payé à un distributeur de Graco agréé pour la vérification du défaut signalé. Si le défaut est reconnu, Graco réparera ou remplacera gratuitement toutes les pièces défectueuses. L'équipement sera retourné à l'acheteur d'origine en port payé. Si l'inspection de l'équipement ne révèle aucun défaut matériel ou de fabrication, les réparations seront effectuées à un coût raisonnable pouvant inclure le coût des pièces, de la main-d'œuvre et du transport.

**CETTE GARANTIE EST UNE GARANTIE EXCLUSIVE ET REMPLACE TOUTE AUTRE GARANTIE, EXPRESSE OU IMPLICITE, COMPRENANT, MAIS NE SE LIMITANT PAS À, UNE GARANTIE MARCHANDE OU UNE GARANTIE DE FINALITÉ PARTICULIÈRE.**

La seule obligation de Graco et la seule voie de recours de l'acheteur pour toute violation de la garantie seront tels que définis ci-dessus. L'acheteur convient qu'aucun autre recours (pour, la liste n'ayant aucun caractère exhaustif, dommages indirects ou consécutifs de manque à gagner, perte de marché, dommages corporels ou matériels ou tout autre dommage indirect ou consécutif) ne sera possible. Toute action pour violation de la garantie doit être intentée dans les deux (2) ans à compter de la date de vente.

**GRACO NE GARANTIT PAS ET REFUSE TOUTE GARANTIE IMPLICITE DE QUALITÉ MARCHANDE ET DE FINALITÉ PARTICULIÈRE POUR LES ACCESSOIRES, ÉQUIPEMENTS, MATÉRIAUX OU COMPOSANTS VENDUS MAIS NON FABRIQUÉS PAR GRACO.** Ces articles vendus, mais non fabriqués par Graco (tels que les moteurs électriques, commutateurs, flexibles, etc.) sont couverts par la garantie, s'il en existe une, de leur fabricant. Graco fournira à l'acheteur une assistance raisonnable pour toute réclamation faisant appel à ces garanties.

En aucun cas, Graco ne sera tenue responsable de dommages indirects, particuliers ou consécutifs résultant de la fourniture par Graco de l'équipement ci-dessous ou de garniture, de la performance, ou utilisation de produits ou d'autres biens vendus par les présentes, que ce soit en raison d'une violation de contrat, violation de la garantie, négligence de Graco, ou autrement.

## Informations concernant Graco

Pour en savoir plus sur les derniers produits de Graco, visiter le site [www.graco.com](http://www.graco.com).

**POUR PLACER UNE COMMANDE**, contacter votre distributeur Graco ou appeler le 1-800-690-2894 pour identifier le distributeur le plus proche.

*Tous les textes et illustrations contenus dans ce document reflètent les dernières informations disponibles concernant le produit au moment de la publication.*

*Graco se réserve le droit de procéder à tout moment, sans préavis, à des modifications.*

*Pour avoir toutes les informations concernant les brevets, consulter la page [www.graco.com/patents](http://www.graco.com/patents).*

Traduction des instructions originales. This manual contains French. MM 332156

**Siège social de Graco** : Minneapolis  
**Bureaux à l'étranger** : Belgique, Chine, Japon, Corée

**GRACO INC. AND SUBSIDIARIES • P.O. BOX 1441 • MINNEAPOLIS MN 55440-1441 • USA**

**Copyright 2012, Graco Inc. Tous les sites de fabrication de Graco sont certifiés ISO 9001.**

[www.graco.com](http://www.graco.com)  
Révision B August 2014