

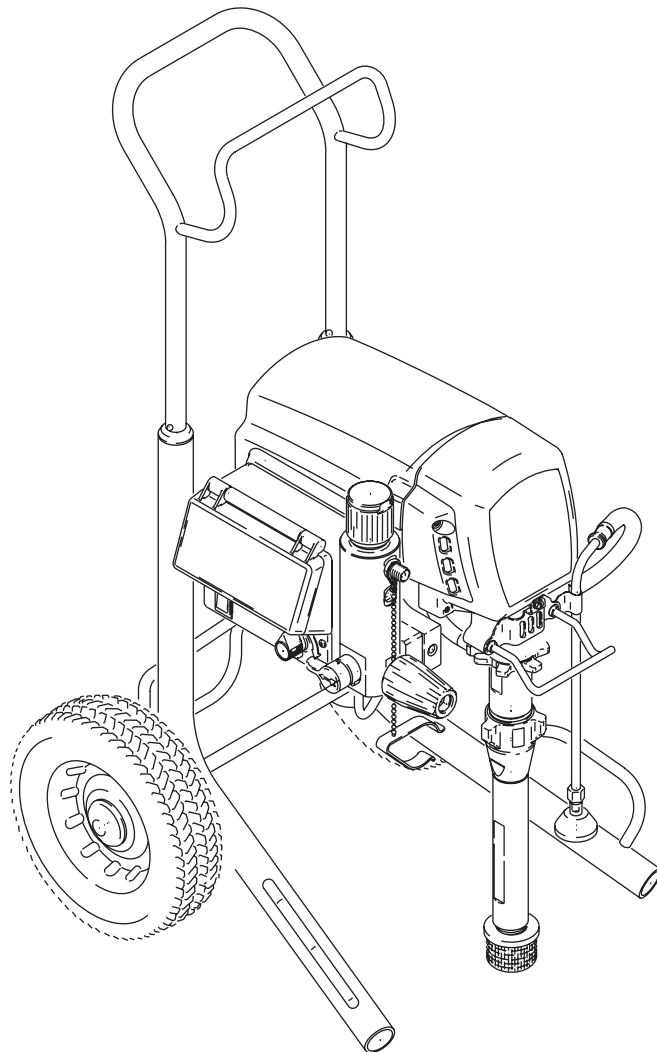





Elektrikli Havasız Boya Püskürtme Makineleri  
Ηλεκτρικά μηχανήματα βαφής Airless  
Električni bezračni raspršivači  
Elektriniai beoriai purkštuvai







309935 rev.B









*3300 psi (227 bar, 22.7 MPa) Maximum Working Pressure*









PROVEN QUALITY. LEADING TECHNOLOGY.

 <b>UYARI</b>	
	<p><b>YANGIN VE PATLAMA TEHLİKESİ</b></p> <p>Çalışma alanındaki solvent veya boya buharı gibi yanıcı buharlar alev alabilir veya patlayabilir. Yangın ve patlama tehlikesini engellemek için aşağıdaki önlemleri alınız:</p> <ul style="list-style-type: none"> <li>• Cihazı sadece iyi havalandırılmış alanlarda kullanın.</li> <li>• Sigara, taşınabilir elektrikli lambalar, yere serilen naylon türü örtüler (potansiyel statik elektrik kaynağı olmasından dolayı) gibi ateşlemeye sebep olabilecek tüm etkenleri uygulama sahasından kaldırın.</li> <li>• Çalışma alanını solvent, paçavra ve benzin dahil her türlü atıktan temizleyin.</li> <li>• Ortamda yanıcı buharlar varsa prize fiş takmayın/prizden fiş çıkarmayın ve ışıkları açmayın/kapatmayın.</li> <li>• Çalışma alanındaki cihazları veya iletken cisimleri topraklayın. Bakınız <b>Topraklama</b> talimatları, 309941.</li> <li>• Sadece iletken hortumlar kullanın.</li> <li>• Kovanın içine tetikleme yaparken, tabancayı topraklanmış metal kovanın kenarında sıkıca tutun.</li> <li>• Statik kıvılcım oluşursa veya elektrik çarpması hissederseniz, <b>çalışmayı derhal durdurun</b>. Sebebinin ne olduğunu bulmadan ve sorunu çözmeden cihazı kullanmayın.</li> </ul>
	<p><b>FIŞKIRMA TEHLİKESİ</b></p> <p>Tabancadan, hortumdaki deliklerden veya delinmiş parçalardan fişkıran sıvı, deriyi keserek içine nüfuz eder. Bu basit bir kesik olarak görünebilir, ancak daha sonra uzvun operasyon ile kesilmesine yol açabilecek ciddi bir yaralanmadır. <b>Derhal tıbbi yardım alın</b>.</p> <ul style="list-style-type: none"> <li>• Boya tabancasını bir başkasına veya vücudunuzun herhangi bir uzvuna doğrultmayın.</li> <li>• Püskürtme başlığına elinizi koymayın.</li> <li>• Sızıntıları eliniz, vücudunuz, eldiven veya bez parçasıyla durdurmaya veya saptırmaya çalışmayın.</li> <li>• Kelebek veya tetik emniyeti olmadan püskürtme yapmayınız.</li> <li>• Püskürtme yapmadığınız zamanlarda tabancanın emniyet kilidini kapalı tutun.</li> <li>• Püskürtme işlemini bitirdiğinizde ve cihazınızda temizlik, kontrol veya bakım yaptığınızda bu kılavuzda yer alan <b>Basınç Tahliye Prosedürünü</b> uygulayın.</li> </ul>
	<p><b>ELEKTRİK ÇARPMA TEHLİKESİ</b></p> <p>Sisteme uygun olmayan topraklama, kurulum veya kullanım, elektrik çarpmasına yol açabilir.</p> <ul style="list-style-type: none"> <li>• Cihaza bakım yapmadan önce cihazı kapatın ve fişi çekin.</li> <li>• Sadece topraklanmış elektrik prizi kullanın.</li> <li>• Sadece 3-kablolu uzatma kablosu kullanın.</li> <li>• Boya püskürtme parçası ve uzatma kablolarındaki topraklama uçlarının sağlam olduğuna emin olun.</li> </ul>
	<p><b>KİŞİSEL KORUYUCU DONANIM</b></p> <p>Cihazı kullanırken, bakımını yaparken veya cihazın çalışma alanındayken; göz yaralanması, zehirleyici buharların solunması, yanıklar ve işitme kaybı gibi ciddi zararlara engel olmak için koruyucu giysiler giymelisiniz. Bu donanım, aşağıdakilerle sınırlı kalmamakla birlikte şunları içerir:</p> <ul style="list-style-type: none"> <li>• Koruyucu gözlük</li> <li>• Akışkan ve solvent üreticileri tarafından tavsiye edilen giysi ve maske</li> <li>• Eldiven</li> <li>• Kulaklık</li> </ul>
	<p><b>BASINÇ ALTINDAKİ ALÜMİNYUM PARÇA TEHLİKESİ</b></p> <p>Basınç altında çalışan alüminyum cihazlarda 1,1,1-trikloroetan, metilen klorür, diğer halojene hidrokarbon solventleri veya bu tür solventleri içeren sıvılar kullanmayın. Bu tür kullanım ciddi kimyasal reaksiyona ve cihazın delinmesine sebep olarak ölüme, ciddi yaralanmalara ve maddi hasara yol açabilir.</p>

 ΠΡΟΕΙΔΟΠΟΙΗΣΗ	
	<p><b>ΚΙΝΔΥΝΟΣ ΦΩΤΙΑΣ ΚΑΙ ΕΚΡΗΞΗΣ</b></p> <p>Οι εύφλεκτες αναθυμιάσεις, όπως οι αναθυμιάσεις διαλυτών και χρωμάτων, στον χώρο εργασίας μπορεί να αναφλεγούν ή να προκαλέσουν έκρηξη. Για να αποτρέψετε το ενδεχόμενο φωτιάς ή έκρηξης:</p> <ul style="list-style-type: none"> <li>Χρησιμοποιείτε τον εξοπλισμό μόνο σε καλά αεριζόμενο χώρο.</li> <li>Εξουδετερώνετε όλες τις πιθανές πηγές ανάφλεξης, όπως λυχνίες καθοδήγησης, τσιγάρα, φορητούς ηλεκτρικούς λαμπτήρες και πλαστικά υφάσματα (ενδεχόμενο δημιουργίας στατικών τόξων).</li> <li>Απομακρύνετε από το χώρο εργασίας όλα τα υπολείμματα, συμπεριλαμβανομένων των υπολειμμάτων διαλύτη, υφασμάτων και βενζίνης.</li> <li>Μην συνδέετε ή αποσυνδέετε καλώδια παροχής ισχύος, και μην ανάβετε ή σβήνετε φώτα όταν υπάρχουν εύφλεκτες αναθυμιάσεις.</li> <li>Γειώνετε τον εξοπλισμό και τα αγωγίμα αντικείμενα στον χώρο εργασίας. Βλέπε οδηγίες <b>Γείωσης</b>, 309941.</li> <li>Χρησιμοποιείτε μόνο αγωγίμους ελαστικούς σωλήνες.</li> <li>Όταν πιέζετε τη σκανδάλη σημαδεύοντας το δοχείο, κρατάτε το πιστόλι σταθερά στο πλάι του γειωμένου δοχείου.</li> <li>Εάν παρατηρήσετε σπινθηρισμό από στατικό ηλεκτρισμό ή νοιώσετε να σας διαπερνά ηλεκτρικό ρεύμα, <b>διακόψτε τη λειτουργία αμέσως</b>. Μην χρησιμοποιείτε τον εξοπλισμό έως ότου εντοπίσετε και αποκαταστήσετε το πρόβλημα.</li> </ul>
	<p><b>ΚΙΝΔΥΝΟΣ ΕΓΧΥΣΗΣ</b></p> <p>Το ρευστό υψηλής πίεσης από το πιστόλι, τον ελαστικό σωλήνα ή τα θραυσμένα εξαρτήματα διαπερνούν το δέρμα. Μπορεί το τραύμα να μοιάζει με απλό κόψιμο, αλλά πρόκειται για σοβαρό τραυματισμό ο οποίος ενδέχεται να καταλήξει σε ακρωτηριασμό. <b>Σε τέτοια περίπτωση, καλέστε άμεσα ιατρική βοήθεια.</b></p> <ul style="list-style-type: none"> <li>Μη σημαδεύετε ποτέ με το πιστόλι βαφής άτομα ή μέρη του σώματος.</li> <li>Μην βάζετε τα χέρια ή τα δάχτυλά σας μπροστά από το μπεκ βαφής.</li> <li>Μην χρησιμοποιείτε τα χέρια, το σώμα, τα γάντια σας ή κάποιο ύφασμα για τη διακοπή ή την εκτροπή τυχόν διαρροής.</li> <li>Μην βάζετε χωρίς προφυλακτήρα μπεκ και χωρίς προφυλακτήρα σκανδάλης.</li> <li>Όταν δεν χρησιμοποιείτε το μηχάνημα βαφής, ασφαλίστε τη σκανδάλη.</li> <li>Εκτελείτε τη <b>Διαδικασία Εκτόνωσης της Πίεσης</b> που περιγράφεται στο εγχειρίδιο, όταν διακόπτετε τη βαφή και πριν προβείτε σε έκπλυση, έλεγχο ή συντήρηση του εξοπλισμού.</li> </ul>
	<p><b>ΚΙΝΔΥΝΟΣ ΗΛΕΚΤΡΟΠΛΗΞΙΑΣ</b></p> <p>Η ακατάλληλη γείωση, ρύθμιση, καλωδίωση ή χρήση του συστήματος μπορεί να προκαλέσει ηλεκτροπληξία.</p> <ul style="list-style-type: none"> <li>Πριν προβείτε σε συντήρηση του εξοπλισμού, κλείνετε το μηχάνημα και αποσυνδέετε το καλώδιο από την παροχή ισχύος.</li> <li>Χρησιμοποιείτε μόνο γειωμένες ηλεκτρικές εξόδους.</li> <li>Χρησιμοποιείτε μόνο καλώδια προέκτασης 3 συρμάτων.</li> <li>Βεβαιωθείτε ότι τα άκρα γείωσης του μηχανήματος βαφής και των καλωδίων προέκτασης είναι άθικτα.</li> </ul>
	<p><b>ΑΤΟΜΙΚΟΣ ΠΡΟΣΤΑΤΕΥΤΙΚΟΣ ΕΞΟΠΛΙΣΜΟΣ</b></p> <p>Όταν χειρίζεστε, συντηρείτε ή βρίσκεστε στον χώρο χειρισμού του εξοπλισμού, πρέπει να φοράτε κατάλληλο προστατευτικό εξοπλισμό που σας προφυλάσσει από το ενδεχόμενο σοβαρού τραυματισμού, συμπεριλαμβανομένων του τραυματισμού στα μάτια, της εισπνοής τοξικών αναθυμιάσεων, των εγκαυμάτων και της απώλειας ακοής. Ο εν λόγω εξοπλισμός περιλαμβάνει, μεταξύ άλλων:</p> <ul style="list-style-type: none"> <li>Προστατευτικά για τα μάτια</li> <li>Ρουχισμό και αναπνευστήρα σύμφωνα με τις συστάσεις του κατασκευαστή του ρευστού και του διαλύτη</li> <li>Γάντια</li> <li>Ωτοασπίδες</li> </ul>
	<p><b>ΚΙΝΔΥΝΟΣ ΑΠΟ ΕΞΑΡΤΗΜΑΤΑ ΑΛΟΥΜΙΝΙΟΥ ΠΟΥ ΒΡΙΣΚΟΝΤΑΙ ΥΠΟ ΠΙΕΣΗ</b></p> <p>Μη χρησιμοποιείτε 1,1,1-τριχλωροεθάνιο, χλωριούχο μεθυλένιο, άλλους διαλύτες αλογονωμένου υδρογονάνθρακα ή ρευστά που περιέχουν τέτοιους διαλύτες στον παρόντα ή σε άλλο εξοπλισμό αλουμινίου ο οποίος βρίσκεται υπό πίεση. Σε αντίθετη περίπτωση, ενδέχεται να προκληθεί επικίνδυνη χημική αντίδραση και θραύση του εξοπλισμού δυνάμενη να προκαλέσει θάνατο, σοβαρό τραυματισμό και υλικές ζημιές.</p>

⚠	<b>UPOZORENJE</b>
 	<p><b>OPASNOST OD POŽARA I EKSPLOZIJE</b></p> <p>Zapaljive pare poput para od razrjeđivača i boja u području za rad mogu se zapaliti ili eksplodirati. Kako biste spriječili požar i eksploziju:</p> <ul style="list-style-type: none"> <li>• Opremu koristite samo u dobro zračenim prostorima.</li> <li>• Uklonite sve izvore zapaljenja; primjerice plinski žižak, cigarete, prijenosne električne svjetiljke i plastične tkanine (mogući statični elektricitet).</li> <li>• Radno okruženje držite čistim od krhotina, uključujući razrjeđivač, krpe i benzin.</li> <li>• Kad u prostoru postoje zapaljive pare, nemojte uključivati u utičnicu ili isključivati iz utičnice žice za električnu struju ni uključivati ili isključivati svjetlo.</li> <li>• U radnom okruženju uzemljite opremu i predmete koji su vodiči struje. Pogledajte odjeljak <b>Upute</b> za uzemljenje, 309941</li> <li>• Koristite samo cijevi-vodiče.</li> <li>• Pištolj čvrsto držite uza stranu uzemljene posude prilikom aktiviranja u posudu.</li> <li>• Ako primijetite statičko iskrenje ili osjetite udar, <b>odmah prekinite rad</b>. Nemojte nastaviti koristiti opremu dok ne utvrdite i ispravite problem.</li> </ul>
 	<p><b>OPASNOST OD UBRIZGAVANJA</b></p> <p>Tekućina pod visokim pritiskom iz pištolja, curenje cijevi, ili puknuti dijelovi probit će kožu. To može izgledati kao obična porezotina, no to je ozbiljna ozljeda koja može rezultirati amputacijom uda. <b>Smjesta potražite liječničku pomoć.</b></p> <ul style="list-style-type: none"> <li>• Pištolj nemojte uperiti u osobu niti u bilo koji dio tijela.</li> <li>• Ne stavljajte ruku iznad vrha mlaznice.</li> <li>• Ne zaustavljajte i ne prigušujte curenje rukom, tijelom, rukavicom ili krpom.</li> <li>• Ne obavljajte raspršivanje bez ugrađenog štitnika vrha i otponca.</li> <li>• Kad ne obavljate raspršivanje, koristite sigurnosnu blokadu otponca.</li> <li>• Slijedite <b>postupke za smanjenje pritiska</b> iz ovog priručnika kad prestajete obavljati raspršivanje i prije čišćenja, provjere ili servisiranja opreme.</li> </ul>
	<p><b>OPASNOST OD STRUJNOG UDARA</b></p> <p>Nepropisno uzemljavanje, ugađanje ili uporaba sustava može prouzročiti strujni udar.</p> <ul style="list-style-type: none"> <li>• Prije servisiranja opreme isključite uređaj i odvojite žicu za električnu struju.</li> <li>• Koristite samo uzemljene električne utičnice.</li> <li>• Koristite samo trožične produžne kabele.</li> <li>• Pazite na to da šiljci za uzemljenje na raspršivaču i produžnim kabelima budu neoštećeni.</li> </ul>
  	<p><b>OPREMA ZA OSOBNU ZAŠTITU</b></p> <p>Prilikom rukovanja opremom ili njenog servisiranja, ili dok se nalazite u radnom okruženju opreme, morate nositi sredstva za osobnu zaštitu koja vam pomaže da se zaštitite od ozbiljnih ozljeda, uključujući ozljede očiju, udisanje otrovnih para, opekline i gubitka sluha. Ova oprema uključuje, ali nije ograničena na:</p> <ul style="list-style-type: none"> <li>• Zaštitne naočale</li> <li>• Odjeću i respirator koje preporučuje proizvođač tekućine i razrjeđivača</li> <li>• Rukavice</li> <li>• Štitnike ušiju</li> </ul>
	<p><b>OPASNOST ZA DIJELOVE OD PREŠANOG ALUMINIJA</b></p> <p>Nemojte koristiti 1,1,1-trikloretan, metilen klorid, druge otopine halogenog ugljikovodika ili tekućine koje sadrže takve otopine u opremi od prešanog aluminija. Korištenje takvih sredstava može dovesti do snažne kemijske reakcije i pucanja opreme te prouzročiti smrt, ozbiljne ozljede i oštećenje imovine.</p>

	<b>ĮSPĖJIMAS</b>
	<p><b>GAISRO IR SPROGIMO PAVOJUS</b></p> <p>Degūs tirpiklio ir dažų garai darbo vietoje gali užsidegti ar sprogti. Siekdami išvengti gaisro ar sprogo:</p> <ul style="list-style-type: none"> <li>• naudokite įrangą tik ypač gerai vėdinamoje vietoje.</li> <li>• Pašalinkite visus galimo uždegimo šaltinius, pvz., dujų degiklius, cigaretes, nešiojamas elektros lempas ir krentančius audinius (potencialus statinio elektros lanko pavojus).</li> <li>• Darbo vietoje neturi būti nereikalingų šiukšlių, įskaitant skudurus, tirpiklio ar benzino talpas.</li> <li>• Ten, kur yra degių garų, neištraukite ar neįkiškite elektros laidų į lizdus, nejunginėkite šviesos.</li> <li>• Įžeminkite įrangą ir laidžius objektus darbo vietoje. Žiūrėkite <b>įžeminimo</b> instrukcijas, 309941.</li> <li>• Naudokite tik laidžias žarnas.</li> <li>• Purkšdami į indą, purškimo pistoletą laikykite nukreiptą į žemintą indo šoną.</li> <li>• Pastebėję statinį kibirkščiavimą arba pajutę smūgį, <b>nedelsdami baikite darbą</b>. Nenaudokite įrangos, kol nenustatysite ir nepašalinsite šių reiškinų priežasties.</li> </ul>
	<p><b>ĮPURŠKIMO PAVOJUS</b></p> <p>Iš pistoleto, prakiurusios žarnos ar kitų įrangos dalių purškiama aukšto slėgio skysčio srovė gali įpjauti jūsų odą. Nors toks sužeidimas gali atrodyti kaip paprasčiausias įpjovimas, tai rimta žaizda, dėl kurios net gali prireikti amputacijos. <b>Nedelsdami kreipkitės į gydytoją.</b></p> <ul style="list-style-type: none"> <li>• Nenukreipkite pistoleto į nieką kitą ar į jokią kūno dalį.</li> <li>• Nelaikykite rankos virš purškimo antgalio.</li> <li>• Nebandykite sustabdyti ar nukreipti purškiamos srovės ranka, kita kūno dalimi, pirštine ar skuduru.</li> <li>• Nepurškite, jei nėra sumontuota antgalio apsauga bei gaiduko apsauga.</li> <li>• Kai nepurškiate, gaiduko fiksatorių įjunkite.</li> <li>• Baigę purkšti ir prieš valydami, tikrindami ar remontuodami įrangą atlikite <b>Slėgio išleidimo procedūrą</b>, aprašytą šioje instrukcijoje.</li> </ul>
	<p><b>ELEKTROS SMŪGIO PAVOJUS</b></p> <p>Netinkamai įžeminus arba sumontavus sistemą ar naudojant ją neteisingai, kyla elektros smūgio pavojus.</p> <ul style="list-style-type: none"> <li>• Prieš atlikdami įrangos priežiūros darbus išjunkite ją ir ištraukite elektros laidą iš lizdo.</li> <li>• Elektros laido kištuką įkiškite tik į tinkamai įžemintus lizdus.</li> <li>• Naudokite tik 3-jų laidų ilginimo kabelius.</li> <li>• Pasirūpinkite, kad įrangos bei ilginimo laido įžeminimo pirštai nebūtų pažeisti.</li> </ul>
	<p><b>ASMENINĖS APSAUGOS PRIEMONĖS</b></p> <p>Darbo su įranga metu, būdami šalia veikiančios įrangos ar atlikdami jos priežiūros darbus naudokite apsaugos priemones, kad apsisaugotumėte nuo galimų sužeidimų akis, neapsidegintumėte, neįkvėptumėte nuodingų garų ir nepažeistumėte klausos. Kai kurios iš tokių apsaugos priemonių nurodytos toliau.</p> <ul style="list-style-type: none"> <li>• Apsauginiai akiniai</li> <li>• Specialūs drabužiai ir respiratorius, kaip rekomenduoja skystų dažų bei tirpiklių gamintojai</li> <li>• Pirštinės</li> <li>• Ausų apsaugos priemonės</li> </ul>
	<p><b>AUKŠTO SLĖGIO VEIKIAMŲ ALIUMINIO DALIŲ PAVOJUS</b></p> <p>Nenaudokite 1,1,1-trichloreto, metileno chlorido, kitų halogenizuotų angliavandenilių tirpiklių ar skysčių, kurių sudėtyje yra tokių tirpiklių, aliumininėse talpose su slėgiu. Nesilaikant šio reikalavimo kyla cheminės reakcijos pavojus, gali prakiurti įrangos dalys bei galite žūti, rimtai susižaloti ar sugadinti įrenginius.</p>

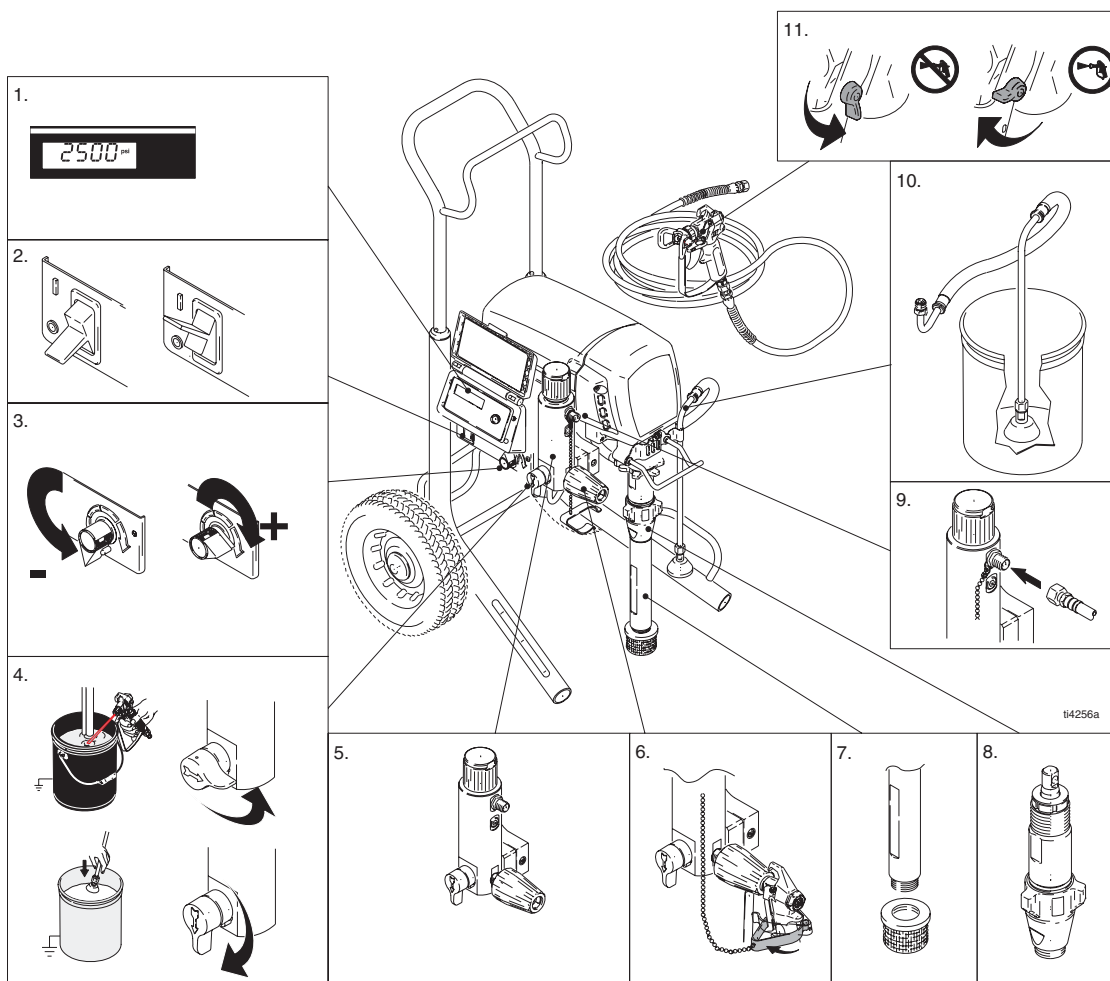

	Türkçe	Ελληνικά	Hrvatski	Lietuviškai
1	Gösterge	Οθόνη	Zaslon	Ekranas
2	ON/OFF (Açma/ Kapatma) düğmesi	Διακόπτης ON/OFF	Sklopka za uključivanje/isključivanje	Įjungimo/išjungimo (ON/OFF) jungiklis
3	Basınç Kumandası	Διάταξη ελέγχου πίεσης	Kontrola pritiska	Slėgio regulatorius
4	Ana/Püskürtme valfi	Βαλβίδα Προέγχυσης/Ψεκασμού	Glavni ventil raspršivača	Pagrindinis/purškimo vožtuvas
5	Filtre	Φίλτρο	Filter	Filtras
6	AutoClean	AutoClean	Samočišćenje	Automatinis valymas (AutoClean)
7	Emiş borusu	Σωλήνας αναρρόφησης	Cijev-sifon	Sifono vamzdelis
8	Pompa	Αντλία	Pumpa	Siurblys
9	Sivi çikışı	Έξοδος του ρευστού	Ventil za tekućinu	Skysčio išleidimo anga
10	Drenaj borusu	Σωλήνας αποστράγγισης	Cijev za ispuštanje	Išleidimo vamzdelis
11	Tetik Kilidi	Ασφάλεια σκανδάλης	Blokada otponca	Gaiduko užraktas

## Montaj / Διάταξη / Ugađanje / Nustatymas

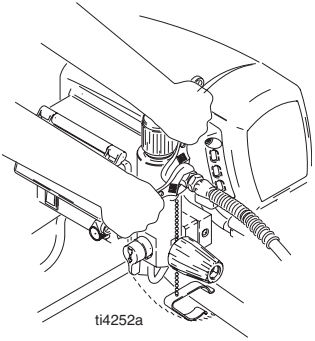
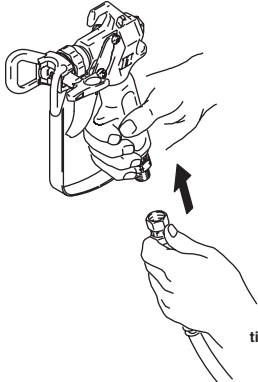
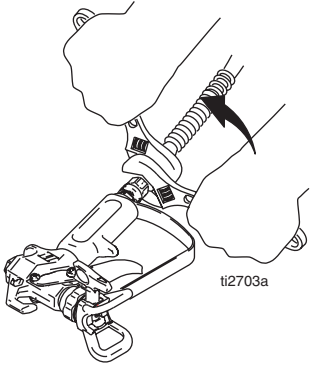
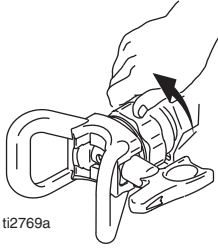
			
<p>1 Graco havasız hortumu boya püskürtme makinesine bağlayın. Emniyetli bir şekilde sıkın.</p>	<p>2 Hortumun diğer ucunu tabancaya bağlayın.</p>	<p>3 Emniyetli bir şekilde sıkın.</p>	<p>4 Kelebeği sökün.</p>
<p>1 Συνδέστε τον ελαστικό σωλήνα airless της Graco στο μηχάνημα βαφής. Σφίξτε καλά.</p>	<p>2 Συνδέστε το άλλο άκρο του σωλήνα στο πιστόλι.</p>	<p>3 Σφίξτε καλά.</p>	<p>4 Αφαιρέστε τον προφυλακτήρα του μπεκ.</p>
<p>1 Postavite Graco bezračnu cijev na raspršivač. Dobro učvrstite.</p>	<p>2 Drugi kraj cijevi priključite na pištolj.</p>	<p>3 Dobro učvrstite.</p>	<p>4 Uklonite zaštitni čep.</p>
<p>1 Beorę „Graco“ żarną przyłączcie do pistoletu. Gerai uźverźkite.</p>	<p>2 Kitą żarnos galą prijunkite do purškimo pistoletu.</p>	<p>3 Gerai uźverźkite.</p>	<p>4 Nuimkite antgalio apsaugą.</p>

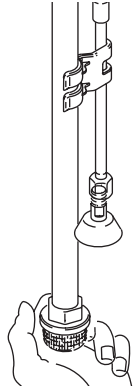
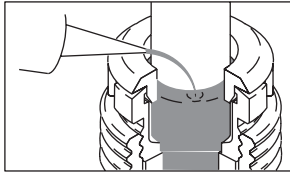
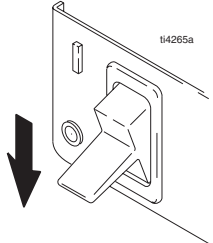
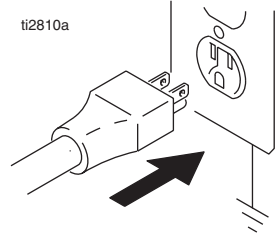
	<p>Approximate Fill Level</p> 		
<p>5 Giriş filtresinde tıkanma veya pislik olmadığından emin olmak için filtreyi kontrol edin.</p>	<p>6 Erken aşınmaya engel olmak için boğaz salmastrasını TSL (makine yağı) ile doldurun. Her püskürtme yaptığınızda bu işlemi uygulayın.</p>	<p>7 Açma/Kapama düğmesini OFF konumuna getirerek kapatın.</p>	<p>8 Güç besleme kordonunu uygun şekilde topraklanmış elektrik prizine takın.</p>
<p>5 Ελέγξτε εάν το φίλτρο εισρόφησης είναι φραγμένο και εάν υπάρχουν υπολείμματα.</p>	<p>6 Γεμίστε το περικόχλιο στεγανοποίησης του στομίου με στεγανοποιητικό TSL ώστε να αποτραπεί η πρόωρη φθορά των στεγανοποιητικών. Επαναλαμβάνετε το κάθε φορά που βάφετε.</p>	<p>7 Θέστε τον διακόπτη παροχής ισχύος στη θέση OFF.</p>	<p>8 Συνδέστε το καλώδιο τροφοδότησης ισχύος σε γειωμένη ηλεκτρική έξοδο.</p>
<p>5 Provjerite filtre cijevi zbog začepljenja i prljavštine.</p>	<p>6 Podmažite maticu grla brtvila TSL-om radi sprečavanja preranog trošenja brtvila. Ovo učinite svaki puta kad obavljate raspršivanje.</p>	<p>7 Isključite napajanje.</p>	<p>8 Uključite električnu žicu u ispravno uzemljenu električnu utičnicu.</p>
<p>5 Patikrinkite, ar įleidimo filtras nėra užterštas nuosėdomis.</p>	<p>6 Užpildykite vamzdelio kaklelį sandarinančią veržlę TSL, kad sandarinimo detalės nesusidėvėtų per anksti. Atlikite tai kiekvieną kartą, kai purškiate.</p>	<p>7 Išjunkite (padėtis OFF).</p>	<p>8 Elektros tiekimo laidu kištuką įkiškite į tinkamai įžemintą rozetę.</p>

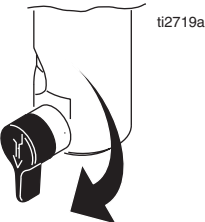
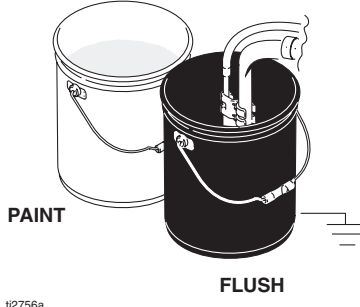

	
<p>9 Ana valfi kisin.</p>	<p>10 Kismen su/solvent ile dolu olan topraklanmıř metal kovaya emiř boru takımıni yerleřtirin. Toprak kablo-sunu metal kovaya ve gercek toprađa bađlayın. Boya pũskũrtme makinesi iinde bulunan depodan saklama yađını bořaltmak iin <b>alıřtırma</b>'nın 1. - 5.'ini uygulayın. Su bazlı boyayı temizlemek iin su, yađ bazlı boyayı veya depolamada kullanılan yađı temizlemek iin madeni alkollerini kullanın.</p>
<p>9 Στρέψτε τη βαλβίδα προέγχυσης προς τα κάτω.</p>	<p>10 Τοποθετήστε τον σωλήνα αναρρόφησης σε γειωμένο μεταλλικό δοχείο που περιέχει λίγο υγρό πλυσίματος. Συνδέστε το καλώδιο γείωσης στο δοχείο και στη γη. Εκτελέστε τα βήματα 1. - 5. της διαδικασίας <b>Εκκίνησης</b> για να ξεπλύνετε το λάδι που έχει μείνει στο μηχάνημα βαφής. Για να ξεπλύνετε χρώμα με βάση το νερό χρησιμοποιήστε νερό, ενώ για χρώμα με βάση το λάδι ή το εναπομείναν λάδι χρησιμοποιήστε διαλύτες πετρελαίου.</p>
<p>9 Okrenite glavni ventil prema dolje.</p>	<p>10 Cijev-sifon umetnite u uzemljenu metalnu posudu djelomino napunjenu tekućinom za ispiranje. Spojite žicu za uzemljenje na posudu i uzemljite. Provedite korake 1-5 poglavlja <b>Pokretanje</b> radi ispuřtanja ulja za konzerviranje isporuenog u rasprřivau. Za ispiranje boja na bazi vode koristite vodu, a mineralni alkohol za ispiranje uljane boje i ulja za konzerviranje.</p>
<p>9 Pagrindinį vožtuvą pasukite žemyn.</p>	<p>10 Sifono vamzdelių komplektą įdėkite į įžemintą metalinį indą, iš dalies pripildytą praplovimo skysčiu. Įžeminimo vielą prijunkite prie indo ir tikrosios įžeminimo jungties. Atlikite veiksmus, nurodytus skyriaus <b>Pradžia</b> punktuose 1. - 5., kad išplautumėte tepalą, kuris buvo purkštuvė transportavimo metu. Vandens pagrindu pagamintiems dažams išplauti naudokite vandenį, o aliejiniams dažams ir transportavimo metu purkštuvė esančiam tepalui išplauti - mineralinius tirpiklius.</p>

## Çalıştırma / Εκκίνηση / Pokretanje / Pradžia

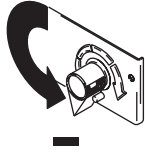
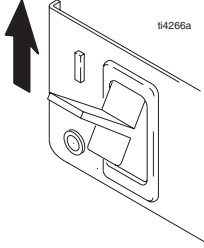
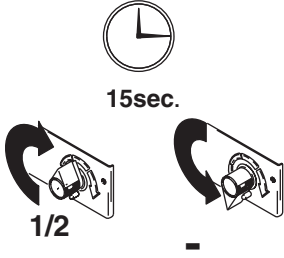
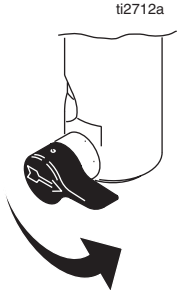
			
<p>1 Basınç ayar düğmesini en düşük basınca getirin.</p>	<p>2 Açma/Kapama düğmesini <b>ON</b> konumuna getirerek açın.</p>	<p>3 Pompa hareketini başlatmaya yetecek şekilde basıncı 1/2'ye artırın ve sistemin 15 saniye kadar drenaj borusunda devir daim etmesine izin verin; basıncı azaltın.</p>	<p>4 Ana valfi yatay konuma çevirin. Püskürtme tabancasının tetik emniyetini OFF konumuna getirin.</p>
<p>1 Ρυθμίστε τη διάταξη ελέγχου της πίεσης στη χαμηλότερη τιμή.</p>	<p>2 Στρέψτε τον διακόπτη παροχής ισχύος στη θέση <b>ON</b>.</p>	<p>3 Αυξήστε την πίεση κατά 1/2 ώστε ο κινητήρας να αρχίσει να λειτουργεί και αφήστε το υγρό να κυκλοφορήσει στον σωλήνα αποστράγγισης για 15 δευτερόλεπτα. Μειώστε την πίεση.</p>	<p>4 Φέρτε τη βαλβίδα προέγχυσης σε οριζόντια θέση. Θέστε την ασφάλεια της σκανδάλης στη θέση OFF.</p>
<p>1 Sklopku za pritisak namjestite na najnižu vrijednost.</p>	<p>2 <b>Uključite</b> napajanje.</p>	<p>3 Povećajte pritisak na 1/2 kako biste pokrenuli motor i omogućili da tekućina kruži kroz cijev za ispuštanje 15 sekundi; smanjite pritisak.</p>	<p>4 Okrenite glavni ventil u vodoravni položaj. Skinite sigurnosnu blokadu otkopca raspršivača.</p>
<p>1 Slėgio regulatoriumi nustatykite žemiausią slėgį.</p>	<p>2 Įjunkite jungiklį (padėtis <b>ON</b>).</p>	<p>3 Slėgio regulatorių pasukite 1/2 apsisukimo, kad padidintumėte slėgį ir paleistumėte variklį. Leiskite skysčiui tekėti išleidimo vamzdeliu 15 sekundžių, po to sumažinkite slėgį.</p>	<p>4 Pagrindinį vožtuvą pasukite į horizontalią padėtį. Išjunkite purškimo pistoleto gaiduko saugiklį.</p>

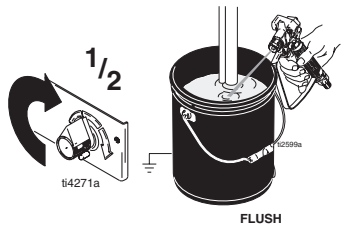
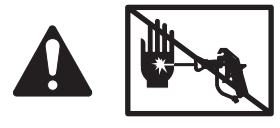
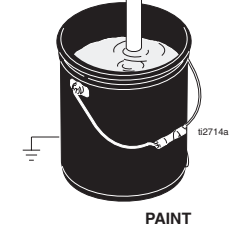
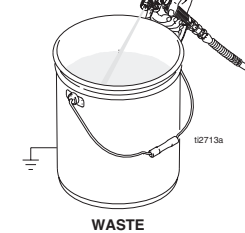
 <p>FLUSH</p>		 <p>PAINT</p>	 <p>WASTE</p>
<p>5 Tabancayı devir daim teknesine doğru tutun. Tetikleyin ve boya basıncını 1/2 'ye artırın. 1 dakika boyunca temizleyin.</p>	<p>Sızıntı olup olmadığını kontrol edin. Sızıntıları elle veya bez parçasıyla engellemeyin. Sızıntı olursa Basınç Tahliyesi yapın. Bağlantıları sıkın. <b>Çalıştırma</b>'nın 1. - 5. basamaklarını yapın. Eğer sızıntı yoksa 6'ya geçin.</p>	<p>6 Emiş borusunu boya kovasına yerleştirin.</p>	<p>7 Boya gelene kadar tekrar tabancayı temizleme kovasının içine doğru tetikleyin. Tabancayı boya kovasına götürün ve 20 saniye boyunca tetikleyin. Tabanca emniyetini ON konumuna getirin. Ucu ve kelebeği monte edin, sayfa 9.</p>
<p>5 Κρατήστε το πιστόλι στο πλάι του γειωμένου μεταλλικού δοχείου πλυσίματος. Πιέστε τη σκανδάλη του πιστολιού και αυξήστε σταδιακά την πίεση του ρευστού κατά 1/2. Ξεπλύνετε για 1 λεπτό.</p>	<p>Ελέγξτε για ενδεχόμενες διαρροές. Μην επιχειρείτε να σταματήσετε τις διαρροές με το χέρι ή με ύφασμα! Σε περίπτωση διαρροών, προβείτε σε Εκτόνωση της Πίεσης. Σφίξτε τα συνδετικά. Εκτελέστε τη διαδικασία <b>Εκκίνησης</b>, 1. – 5. Εάν δεν υπάρχουν διαρροές, προχωρήστε στο 6.</p>	<p>6 Τοποθετήστε τον σωλήνα αναρρόφησης στο δοχείο του χρώματος.</p>	<p>7 Σημαδέψτε μέσα στο δοχείο πλυσίματος και πατήστε ξανά τη σκανδάλη μέχρι να εμφανιστεί το χρώμα. Μεταφέρετε το πιστόλι στο δοχείο χρώματος και κρατήστε τη σκανδάλη πατημένη για 20 δευτερόλεπτα. Φέρτε την ασφάλεια του πιστολιού στη θέση ON. Προσαρμόστε το μπεκ και τον προφυλακτήρα, σελίδα 9.</p>
<p>5 Držite pištolj prema uzemljenoj metalnoj posudi. Aktivirajte pištolj i povećajte pritisak tekućine na 1/2. Ispirite 1 minutu.</p>	<p>Provjerite ima li curenja. Curenje nemojte zaustavljati rukom ili krpom! Ako dođe do curenja, smanjite pritisak. Učvrstite okove. Slijedite korake 1-5 u odjeljku <b>Pokretanje</b>. Ako nema curenja, nastavite s korakom 6.</p>	<p>6 Umetnite cijev-sifon u posudu s bojom.</p>	<p>7 Ponovno aktivirajte pištolj u posudu za ispiranje sve dok se ne pojavi boja. Premjestite pištolj u posudu s bojom i ispraznite tijekom 20 sekundi. Postavite blokadu pištolja. Ponovno postavite zaštitni čep, stranica 9.</p>
<p>5 Nukreipkite pistoletą į įžemintą metalinį indą su praplovimo skysčiu. Nuspauskite purškimo pistoleto gaiduką ir, pasukę skysčio slėgio reguliatorių 1/2 apsisukimo, padidinkite slėgį. Plaukite 1 minutę.</p>	<p>Patikrinkite, ar nėra nuotėkių. Niekuomet nemėginkite sustabdyti nuotėkio ranka ar skuduru! Jei pastebėjote nuotėkį, išleiskite slėgį. Priveržkite tvirtinimo detales. Atlikite veiksmus, nurodytus skyrelio <b>Pradžia</b> punktuose 1. - 5. Jei nuotėkio nėra, eikite prie punkto 6.</p>	<p>6 Sifono vamzdelį įdėkite į dažų indą.</p>	<p>7 Vėl nukreipkite purškimo pistoletą į indą su praplovimo skysčiu ir nuspaudę gaiduką palaukite, kol pradėdami purkšti dažai. Tada nukreipkite pistoletą į dažų indą ir nuspaudę gaiduką purškite 20 sekundžių. Įjunkite pistoleto saugiklį (padėtis ON). Surinkite antgalį ir apsaugą (žiūrėkite 9 psl.).</p>

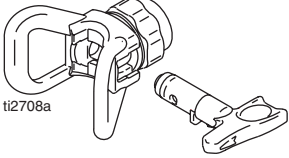
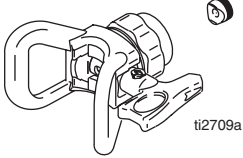
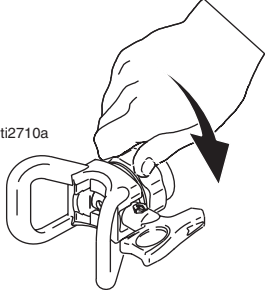
 <p>ti2708a</p>	 <p>ti2709a</p>	 <p>ti2710a</p>	
<p>1 Memeyi yerleştirin.</p>	<p>2 Metal sızdırmazlık elemanını ve OneSeal'i yerleştirin.</p>	<p>3 Donanımı tabancaya vidalayın. Sıkın.</p>	
<p>1 Τοποθετήστε το μπεκ SwitchTip.</p>	<p>2 Εισάγετε τον μεταλλικό δακτύλιο και το στεγανοποιητικό OneSeal.</p>	<p>3 Βιδώστε το συγκρότημα στο πιστόλι. Σφίξτε.</p>	
<p>1 Umetnite osigurač.</p>	<p>2 Umetnite metalnu plombu i glavnu plombu.</p>	<p>3 Uvijte sklop na pištolj. Pritegnite.</p>	
<p>1 Įkiškite perjungimo antgalį (SwitchTip).</p>	<p>2 Įdėkite metalinį sandariklį ir vieną sandariklį (OneSeal).</p>	<p>3 Surinktą mazgą prisukite prie purškimo pistoleto. Užveržkite.</p>	

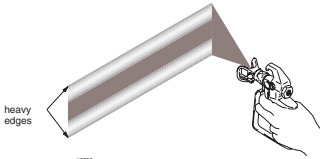
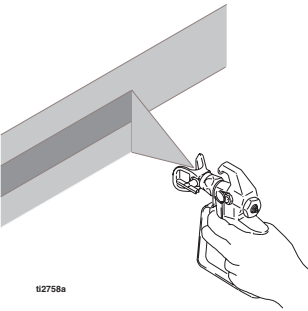
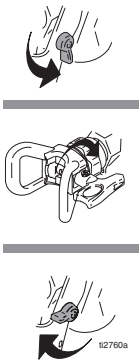
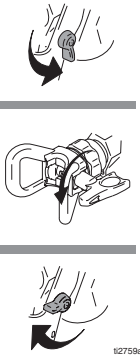
 <p>heavy edges 10275a</p>	 <p>10275Ba</p>	 <p>102760a</p>	 <p>102759a</p>
<b>Püskürtün</b>		<b>Tıkanmayı Temizleyin</b>	
<p>1 Test şekillerini püskürtün. Ağır kenarlar oluşmasına engel olmak için basıncı ayarlayın. Eğer basınç ayarı ağır kenarların oluşmasına engel olmazsa daha küçük uç ölçüsü kullanın.</p>	<p>2 Tabancayı yüzeye 10-12 inç mesafede dik tutun. İleri geri püskürtün. %50 oranında üst üste getirin. Hareketten önce tabancayı tetikleyin ve hareket sonrasında bırakın.</p>	<p>1 Tetiği bırakın, emniyeti ON konumuna getirin. memeyi döndürün. Emniyeti OFF konumuna getirin. Tıkanmayı temizlemek için tabancayı tetikleyin ve tabancayı asla elinize veya bir bez parçasına yöneltmeyin!</p>	<p>2 Tetik emniyetini ON konumuna getirin. SwitchTip'i ilk konumuna döndürün, emniyeti OFF konumuna getirin ve püskürtmeye devam edin.</p>
<b>Βαφή</b>		<b>Απόφραξη Μπεκ</b>	
<p>1 Ελέγξτε τη δέσμη βαφής. Ρυθμίστε την πίεση ώστε να αποτρέπεται η δημιουργία παχέων στρωμάτων βαφής στις άκρες της επιφάνειας. Εάν με τη ρύθμιση της πίεσης δεν αποτρέπεται η δημιουργία παχέων στρωμάτων βαφής, τότε χρησιμοποιήστε μπεκ μικρότερου μεγέθους.</p>	<p>2 Κρατήστε το πιστόλι κάθετα και σε απόσταση 10-12 in. από την επιφάνεια. Ψεκάστε με κινήσεις δεξιά αριστερά. Φροντίστε η κάθε στρώση να επικαλύπτεται κατά 50% από την επόμενη. Πιέστε τη σκανδάλη πριν αρχίσετε τις κινήσεις και αφήστε την αφού ολοκληρώσετε την κίνηση.</p>	<p>1 Αφήστε τη σκανδάλη και τοποθετήστε την ασφάλεια της στη θέση ON. Περιστρέψτε το μπεκ SwitchTip. Φέρτε τη σκανδάλη στη θέση OFF. Πιέστε τη σκανδάλη για να καθαρίσετε το μπεκ. Μην στοχεύετε ποτέ με το πιστόλι το χέρι σας ή πανί!</p>	<p>2 Τοποθετήστε την ασφάλεια της σκανδάλης στη θέση ON. Φέρτε το μπεκ SwitchTip στην αρχική του θέση, την ασφάλεια της σκανδάλης στη θέση OFF και συνεχίστε τον ψεκασμό.</p>
<b>Obavite raspršivanje</b>		<b>Izbacite onečišćenje</b>	
<p>1 Raspršite testni uzorak. Ugodite pritisak kako biste uklonili oštre rubove. Koristite manju veličinu vrha ako ugađanjem pritiska ne možete izbjeći oštre rubove.</p>	<p>2 Pištolj držite okomito 25-30 cm od podloge. Raspršujte naprijed-nazad. Preklapajte za 50%. Aktivirajte pištolj prije pokreta i otpustite nakon njega.</p>	<p>1 Otpustite otponac, postavite blokadu pištolja. Okrenite osigurač. Skinite blokadu pištolja. Aktivirajte pištolj da biste izbacili onečišćenja. Pištolj nikada nemojte usmjeriti u svoju ruku ili u krpu!</p>	<p>2 Postavite blokadu. Vratite osigurač u izvorni položaj. Skinite blokadu i nastavite raspršivati.</p>
<b>Purškite</b>		<b>Pašalinkite užsikimšimą</b>	
<p>1 Išpurškite bandomąjuostą. Slėgio regulatoriumi nustatykite tokį slėgį, kad purškiant nebūtų matomi perdaug ryškūs kraštai. Jei tai nepadeda pašalinti ryškių kraštų, naudokite mažesnio dydžio antgalį.</p>	<p>2 Laikykite purškimo pistoletą 10-12 colių (25-30 cm) atstumu nuo paviršiaus. Purškite atgal ir pirmyn. Užpurškite 50% anksčiau užpurškėtos dažų juostos. Pistoleto gaiduką paspauskite prieš jį judindami ir atleiskite tuomet, kai nebejudinate pistoleto.</p>	<p>1 Atleiskite gaiduką ir įjunkite saugiklį. Pasukite perjungimo antgalį (SwitchTip). Išjunkite saugiklį. Paspauskite gaiduką, kad pašalintumėt užsikimšimą. Niekada nenukreipkite purškimo pistoleto į savo ranką ar skudurą!</p>	<p>2 Įjunkite saugiklį. Gražinkite perjungimo antgalį (SwitchTip) į pirminę padėtį. Išjunkite saugiklį ir tęskite purškimą.</p>

## Dijital Takip Sistemi / Ψηφιακό Σύστημα Παρακολούθησης / Sustav digitalnog praćenja / Skaitmeninė kontrolės sistema

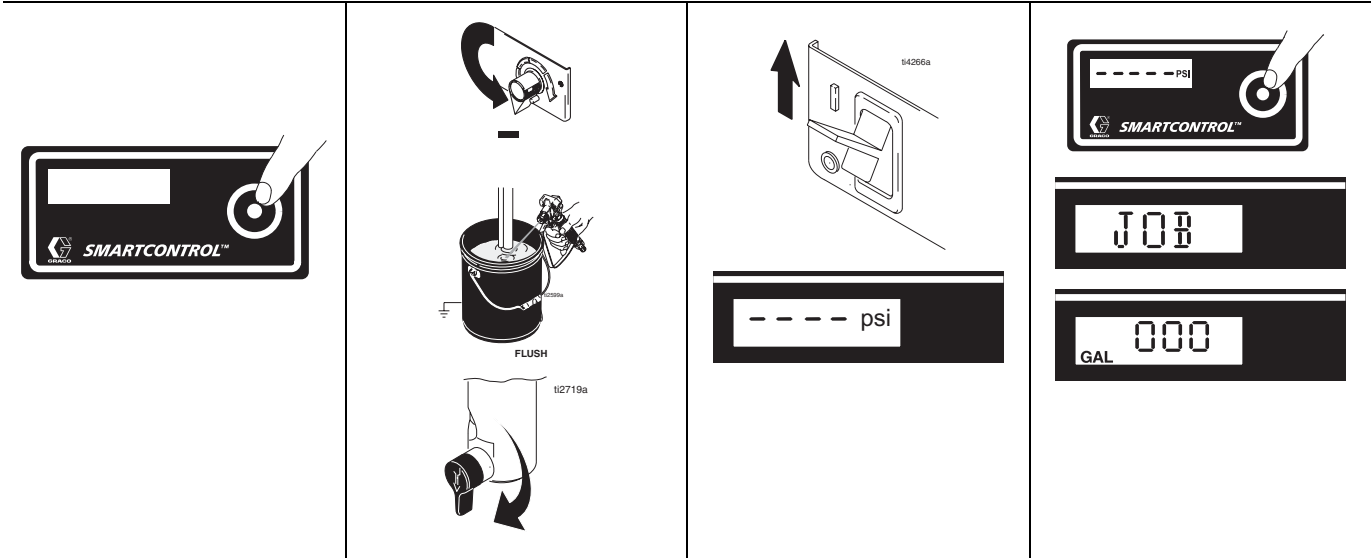

### Kullanım Ana Menü

Kısa süreli basma, bir sonraki ekranı gösterir. Düğmeyi basılı tutmak (5 saniye) üniteleri değiştirir veya verileri sıfırlar (ilk duruma getirir).

1 Basıncı en düşük ayara getirin. Basıncı tahliye etmek için tabancayı tetikleyin. Ana valfi kısın.

2 Açma/Kapama düğmesini ON konumuna getirerek açın. Basınç göstergesi görünecektir. Basınç 200 psi'den (14 bar, 1,4 MPa) az ise çizgiler görünür.

3 DTS düğmesine kısa süreli basarak Job Gallons (İş Galonu) ekranına gelin (veya Litre x 10).  
**Not:** JOB yazısı görünür ardından 1000 psi'nin (70 bar, 7 MPa) üzerinde püskürtülen galon sayısı ekrana gelir.

### Λειτουργία - Βασικό Μενού

Με στιγμιαίο πάτημα μεταβαίνετε στην επόμενη οθόνη. Με το παρατεταμένο πάτημα (5 δευτερόλεπτα) αλλάζετε τις μονάδες ή μηδενίζετε τα δεδομένα.

1 Ρυθμίστε την πίεση στη χαμηλότερη τιμή. Πιέστε τη σκανδάλη του πιστολιού για να εκτονώσετε την πίεση. Στρέψτε τη βαλβίδα προέγχυσης προς τα κάτω.

2 Θέστε τον διακόπτη παροχής ισχύος στη θέση ON. Η ένδειξη της πίεσης εμφανίζεται στην οθόνη. Όταν η πίεση είναι μικρότερη από 200 psi (14 bar, 1,4 MPa), εμφανίζονται παύλες.

3 Πιέστε στιγμιαία το κουμπί του DTS για να μεταβείτε στο Job Gallons (ή Liters x 10).  
**Σημείωση:** Στην οθόνη εμφανίζεται για λίγο η ένδειξη JOB και, στη συνέχεια, ο αριθμός των γαλονιών που ψεκάζονται υπό πίεση που υπερβαίνει τα 1000 psi (70 bar, 7 MPa).

### Glavni izbornik rukovanja

Kratkim pritiskom prelazi se na sljedeći zaslon. Ako pritisnete i držite (5 sekundi), mijenjaju se jedinice ili poništavaju podaci.

1 Ugodite pritisak na najnižu razinu. Aktivirajte pištolj kako biste otpustili pritisak. Glavni ventil okrenite prema dolje.

2 Uključite napajanje. Prikazuje se zaslon za pritisak. Ako je pritisak manji od 200 psi (14 bara, 1,4 MPa), prikazuju se crtice.

3 Kratko pritisnite DTS dugme za prijelaz na radne galone (ili litre x 10).  
**Napomena:** JOB se kratko ispisuje, a onda se pojavljuje broj galona raspršenih iznad 1000 psi (70 bara, 7 MPa).

### Naudojimas - pagrindinis meniu

Trumpai spustelėjus, ekrane parodomas kitas rodmuo. Palaikius nuspaustą mygtuką (5 sekundes), rodomi vienetai bus pakeisti arba duomenys bus atstatyti į pradinę padėtį.

1 Slėgio regulatoriumi nustatykite mažiausią slėgį. Paspauskite pistoleto gaiduką, kad išleistumėte slėgį. Pasukite pagrindinį vožtuvą žemyn.

2 Įjunkite (padėtis ON). Ekrane parodomas slėgis. Jeigu slėgis yra mažesnis nei 200 psi (14 bar, 1,4 MPa), rodomi brūkšneliai.

3 Trumpai paspauskite DTS mygtuką, jei norite perjungti darbo metu sunaudojamus galonus (arba litrus x 10).  
**Pastaba:** ekrane trumpai parodomas užrašas JOB, o tada - kiekis galonais, išpurkštas virš 1000 psi (70 bar, 7 MPa).

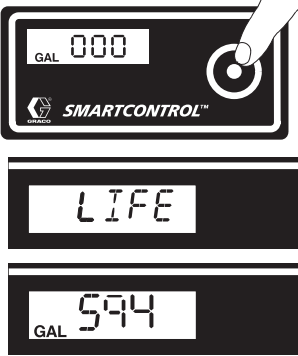
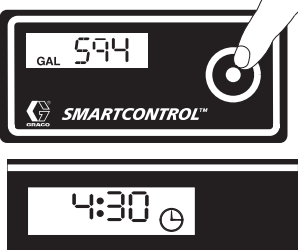
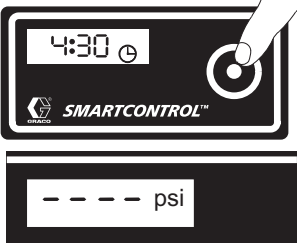
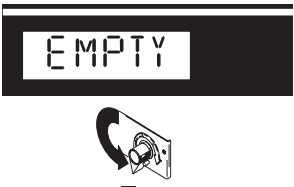
			
<p><b>Kullanım Ana Menüsü</b></p>			
<p>4 Sıfırlamak için basın ve basılı tutun veya DTS düğmesine kısa süreli basarak Lifetime Gallons (veya Litre x 10) ekranına gelin. <b>Not:</b> LIFE yazısı görüldükten sonra 1000 psi'nin (70 bar, 7 MPa) üzerinde püskürtülen galon sayısı ekrana gelir.</p>	<p>5 AutoClean Timer işlemi için DTS düğmesine kısaca basın (Kılavuz 309955). <b>Not:</b> Eğer pompa kronometre modunda çalıştırılmışsa, kronometre sıfıra doğru geriye sayım yapar ve pompayı KAPATIR. Sadece temizleme için kullanın.</p>	<p>6 Basınç göstergesine dönmek için DTS tuşuna kısa süreli basın.</p>	<p>7 <b>W-DOG ON</b> konumundaysa, pompa durur ve boya kovası boşsa <b>EMPTY</b> yazısı ekranda belirir. Yeniden çalıştırmak için basınç kumandasını en düşük konuma getirin.</p>
<p><b>Λειτουργία Βασικό Μενού</b></p>			
<p>4 Πατήστε και κρατήστε πατημένο το κουμπί του DTS για να μηδενίσετε ή πιέστε στιγμιαία το κουμπί του DTS για να προχωρήσετε στο Lifetime Gallons (ή Liters x 10). <b>Σημείωση:</b> Στην οθόνη εμφανίζεται για λίγο η ένδειξη <b>LIFE</b> και, στη συνέχεια, ο αριθμός των γαλονιών που ψεκάζονται υπό πίεση που υπερβαίνει τα 1000 psi (70 bar, 7 MPa).</p>	<p>5 Πιέστε στιγμιαία το κουμπί του DTS για να μεταβείτε στη λειτουργία του Χρονομέτρη του AutoClean (Εγχειρίδιο 309955). <b>Σημείωση:</b> Σε περίπτωση που η αντλία τεθεί σε εκκίνηση με τη λειτουργία χρονομέτρησης, ο χρονομέτρης εκτελεί αντίστροφη μέτρηση ως το μηδέν και κλείνει την αντλία. Χρησιμοποιήστε μόνο για το ξέπλυμα.</p>	<p>6 Πιέστε στιγμιαία το κουμπί του DTS για να επιστρέψετε στην Πίεση.</p>	<p>7 Όταν το σύστημα <b>W-DOG</b> είναι ενεργοποιημένο (<b>ON</b>), η αντλία σταματάει και, όταν το δοχείο χρώματος είναι άδειο, εμφανίζεται η ένδειξη <b>ΑΔΕΙΟ</b>. Ρυθμίστε τη διάταξη ελέγχου της πίεσης στη χαμηλότερη τιμή για να προβείτε σε επανεκκίνηση.</p>
<p><b>Glavni izbornik za upravljanje</b></p>			
<p>4 Pritisnite i držite radi poništavanja na nulu, ili kratko pritisnite DTS dugme za prijelaz na ukupan broj galona (ili litara x 10). <b>Napomena:</b> LIFE se kratko ispisuje, a onda se ispisuje broj galona raspršenih iznad 1000 psi (70 bara, 7 MPa)</p>	<p>5 Kratko pritisnite DTS dugme za prelazak na upravljanje timerom za samočišćenje (Priručnik 309955). <b>Napomena:</b> Ako se u timer načinu rada uključi pumpa, timer odbrojava do nule i isključuje pumpu. Ovo koristite samo za ispiranje.</p>	<p>6 Kratko pritisnite DTS dugme kako biste se vratili na Pritisak.</p>	<p>7 Kad je <b>W-DOG</b> postavljen na <b>ON</b>, pumpa se zaustavlja i ispisuje se <b>EMPTY</b> kad je posuda za boju prazna. Okrenite kontrolu pritiska na najnižu razina radi ponovnog pokretanja.</p>
<p><b>Naudojimas - pagrindinis meniu</b></p>			
<p>4 Palaikykite nuspaudę, kol rodmuo bus gražintas į pradinę padėtį (nulį), arba trumpai spustelėkite DTS mygtuką, kad perjungtumėte purkštuvą viso naudojimo metu sunaudotus galonus (arba litrus x 10). <b>Pastaba:</b> ekrane trumpai parodomas užrašas <b>LIFE</b>, o tada - kiekis galonais, išpurkštas virš 1000 psi (70 bar, 7 MPa)</p>	<p>5 Trumpai spustelėkite DTS mygtuką, kad perjungtumėte automatinio valymo (Auto-Clean) laikmatį (instrukcija 309955). <b>Pastaba:</b> jeigu siurblys įjungiamas laikmačio režime, laikmatis suskaičiuoja iki nulio ir išjungia siurblij. Naudokite tik tada, kai reikia praplauti.</p>	<p>6 Trumpai spustelėkite DTS mygtuką, kad grąžintumėte slėgio rodmenį.</p>	<p>7 Kai <b>W-DOG</b> yra įjungtas (padėtyje <b>ON</b>), pasibaigus dažams inde siurblys sustoja, o ekrane parodomas užrašas <b>EMPTY</b>. Norėdami perkrauti slėgio reguliatoriumi nustatykite mažiausią slėgį.</p>

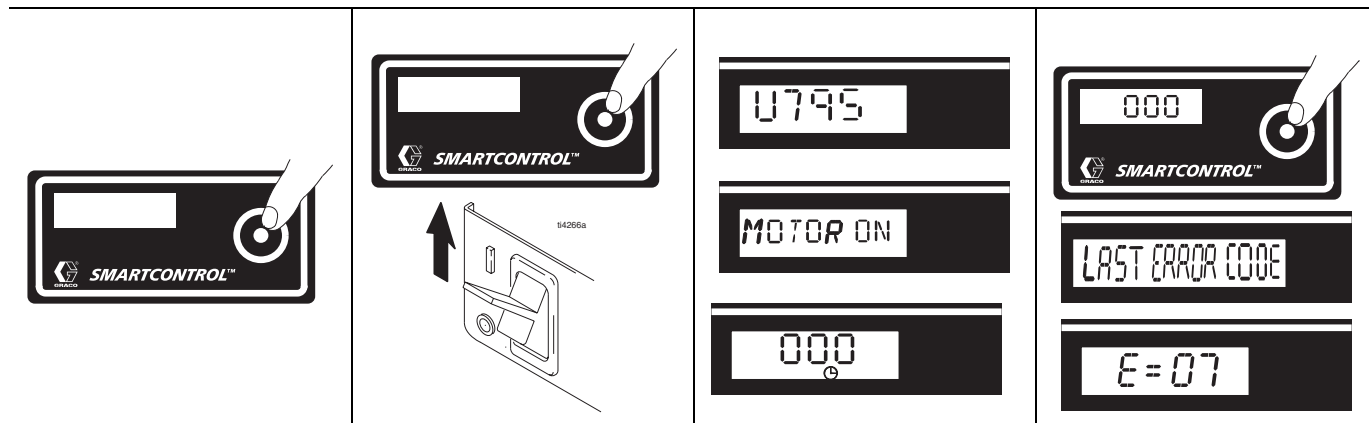

### İkincil Menü

<p>1 Eğer yapılmamışsa adım 1-4 <b>Basınç Tahliyesini</b> yapın.</p>	<p>2 DTS tuşuna basın ve pompayı ON (açık) konuma getirin.</p>	<p>3 Model (örneğin <b>U795</b>) ve <b>MOTOR ON</b> yazıları ekrandan geçer ve motorun toplam çalışma süresi ekranda belirir.</p>	<p>4 DTS tuşuna kısa süreli basın. <b>LAST ERROR CODE</b> ekrana gelir ve son hata kodu görüntülenir; örneğin, <b>E=07</b>. (Kılavuz 309941).</p>
--	--	---	---

### Δευτερεύον Μενού

<p>1 Προβείτε στα βήματα 1- 4 της <b>Εκτόνωσης</b> της Πίεσης, εάν δεν τα έχετε ήδη εκτελέσει.</p>	<p>2 Πιέστε το κουμπί του DTS και θέστε τον διακόπτη παροχής ισχύος στη θέση ON.</p>	<p>3 Στην οθόνη περνάει οι κυλιόμενες ενδείξεις του μοντέλου (λ.χ. <b>U795</b>) και <b>MOTOR ON</b> (κινητήρας στη θέση ON) και, στη συνέχεια, απεικονίζονται οι συνολικές ώρες λειτουργίας του κινητήρα.</p>	<p>4 Πιέστε στιγμιαία το κουμπί του DTS. Στην οθόνη περνάει η κυλιόμενη ένδειξη <b>LAST ERROR CODE</b> (τελευταίο κωδικός σφάλματος) και απεικονίζεται ο τελευταίος κωδικός σφάλματος, λ.χ., <b>E=07</b>. (Εγχειρίδιο 309941).</p>
--	--	---	--



### Sekundarni izbornik

<p>1 <b>Obavite otpuštanje pritiska</b>, koraci 1 – 4, ako to već nije bilo učinjeno.</p>	<p>2 Pritisnite DTS dugme i uključite prekidač napajanja.</p>	<p>3 Oznaka modela (npr. <b>U795</b>) i oznaka <b>MOTOR ON</b> nestaju i ispisuje se ukupan broj sati rada motora.</p>	<p>4 Kratko pritisnite DTS dugme. <b>LAST ERROR CODE</b> nestaje i ispisuje se posljednji kod pogreške, npr. <b>E=07</b>. (Priručnik 309941).</p>
---	---	--	---

### Antrinis meniu

<p>1 <b>Išleiskite slėgį</b>, atlikite 1 - 4 punktuose nurodytus veiksmus, jei jie dar nebuvo atlikti.</p>	<p>2 Paspauskite DTS mygtuką, įjunkite jungiklį (padėtis ON).</p>	<p>3 Trumpai parodomas modelis (pvz., <b>U795</b>), <b>MOTOR ON</b>, o tada - bendras variklio darbo valandų skaičius.</p>	<p>4 Trumpai spustelėkite DTS mygtuką. Ekrane trumpai parodomas užrašas (<b>LAST ERROR CODE</b>) ir tuomet - paskutinis klaidos kodas, pvz., <b>E=07</b>. (instrukcija 309941).</p>
--	---	--	---

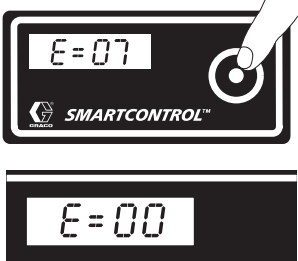

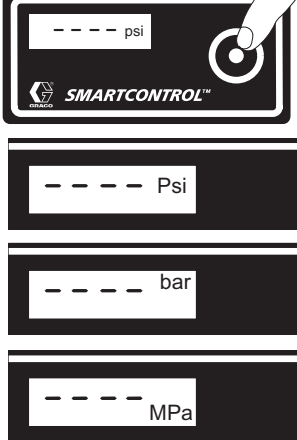

			
<p><b>İkincil Menü</b></p>			<p><b>Gösterge Ünitelerinin Değiştirilmesi:</b></p>
<p>5 Arıza kodunu silmek için DTS tuşuna basın ve tuşu basılı tutun.</p>	<p>6 DTS tuşuna kısa süreli basın. <b>W-DOG</b> yazısı ekrandan kayar ve <b>OFF</b> görüntülenir. <b>OFF</b> fabrika çıkış değeridir. <b>W-DOG</b> özelliğini <b>ON</b> konumuna getirmek için 7. adıma gidin.</p>	<p>7 <b>W-DOG</b> özelliğini ON konumuna getirmek için DTS tuşuna basın ve tuşu basılı tutun Veya <b>SOFTWARE REV</b> ekranına gelmek için kısa süreli basın</p>	<p>Basınç ünitelerini istenen basınç ünitesine (<b>psi</b>, <b>bar</b>, <b>MPa</b>) dönüştürmek için DTS tuşuna basın ve 8 saniye basılı tutun. Bar veya MPa seçimi <b>galonu litre x 10'a</b> değiştirir.</p>
<p><b>Δευτερεύον Μενού</b></p>			<p><b>Αλλαγή Μονάδων στην Οθόνη:</b></p>
<p>5 Πιέστε και κρατήστε πατημένο το κουμπί του DTS για να μηδενίσετε τον κωδικό σφάλματος.</p>	<p>6 Πιέστε στιγμιαία το κουμπί του DTS. Η κυλιόμενη ένδειξη <b>W-DOG</b> περνάει στην οθόνη και εμφανίζεται η ένδειξη <b>OFF</b>. Η εμφάνιση της ένδειξης <b>OFF</b> είναι προεπιλεγμένη ρύθμιση. Για να ενεργοποιήσετε τη λειτουργία <b>W-DOG (ON)</b>, μεταβείτε στο βήμα 7.</p>	<p>7 Πιέστε και κρατήστε πατημένο το κουμπί του DTS για να ενεργοποιήσετε τη λειτουργία <b>W-DOG (ON)</b>. ή <b>Πιέστε στιγμιαία για να μεταβείτε στην ένδειξη SOFTWARE REV (αναθεώρηση λογισμικού).</b></p>	<p>Πιέστε και κρατήστε πατημένο το κουμπί του DTS για 8 δευτερόλεπτα για να επιλέξετε τις επιθυμητές μονάδες μέτρησης πίεσης (<b>psi</b>, <b>bar</b>, <b>MPa</b>). Με την επιλογή των μονάδων bar ή MPa τα <b>γαλόνια</b> μετατρέπονται σε <b>λίτρα x 10</b>.</p>
<p><b>Sekundarni izbornik</b></p>			<p><b>Mijenjanje jedinica na zaslonu:</b></p>
<p>5 Pritisnite i držite DTS dugme kako biste kod za pogrešku poništili na nulu</p>	<p>6 Kratko pritisnite DTS dugme. <b>W-DOG</b> nestaje i ispisuje se <b>OFF</b>. <b>OFF</b> je predprogramiran. Za uključivanje funkcije <b>W-DOG</b>, prijedite na korak 7.</p>	<p>7 Pritisnite i držite DTS dugme kako biste uključili funkciju <b>W-DOG</b> Ili <b>Kratko pritisnite za prelazak na SOFTWARE REV</b></p>	<p>Pritisnite i držite DTS dugme na 8 sekundi za promjenu jedinica za pritisak (<b>psi</b>, <b>bar</b>, <b>MPa</b>) na željenu jedinicu. Odabir bara ili MPa mijenja galone u litre x 10.</p>
<p><b>Antrinis meniu</b></p>			<p><b>Rodomų vienetų pakeitimas:</b></p>
<p>5 Norėdami gražinti klaidos kodą į nulį, palaikykite nuspaužę DTS mygtuką.</p>	<p>6 Trumpai spustelėkite DTS mygtuką. The <b>W-DOG</b> scrolls past and <b>OFF</b> is displayed. <b>OFF</b> is the default. To turn the <b>W-DOG</b> feature <b>ON</b>, go to step 7.</p>	<p>7 Norėdami įjungti <b>W-DOG</b> funkciją, palaikykite nuspaužę DTS mygtuką. Arba <b>Trumpai spustelėkite, kad perjungtumėte SOFTWARE REV.</b></p>	<p>Palaikykite nuspaužę DTS mygtuką 8 sekundes, jei norite nustatyti kitą slėgio matavimo vienetą (<b>psi</b>, <b>bar</b>, <b>MPa</b>). Jei pasirinkote bar arba Mpa, <b>galonai</b> automatiškai pakeičiami į <b>litrus x 10</b>.</p>

## Temizleme / Καθαρισμός / Čišćenje / Valymas

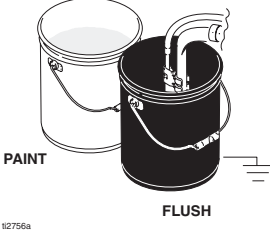
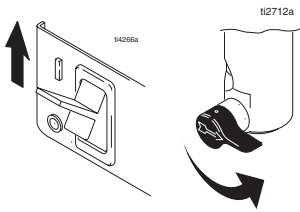
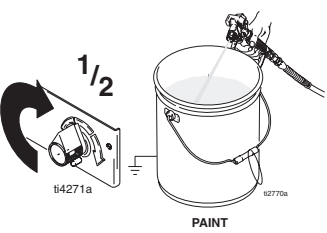
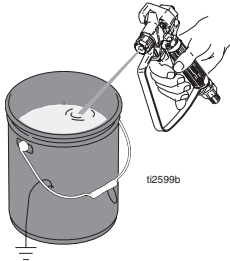
<p><b>Basınc Tahliyesi</b></p>			
<p>1 Pompayı <b>OFF konumuna getirin</b>. Isının dağılması için 7 saniye bekleyin.</p>	<p>2 Tabanca tetik emniyetini kilitleyin. Muhafazayı ve kelebeği sökün.</p>	<p>3 Basıncı en düşük ayara getirin. Basıncı tahliye etmek için tabancayı tetikleyin.</p>	<p>4 Drenaj borusunu kovaya yerleştirin. Ana valfi kısın.</p>
<p><b>Εκτόνωση Πίεσης</b></p>			
<p>1 Θέστε τον διακόπτη παροχής ισχύος στη θέση <b>OFF</b>. Περιμένετε 7 δευτερόλεπτα έως ότου διακοπεί η παροχή ισχύος</p>	<p>2 Ασφαλίστε τη σκανδάλη του πιστολιού. Αφαιρέστε τον προφυλακτήρα και το μπεκ SwitchTip.</p>	<p>3 Ρυθμίστε την πίεση στη χαμηλότερη τιμή. Πιέστε τη σκανδάλη του πιστολιού για να εκτονώσετε την πίεση.</p>	<p>4 Τοποθετήστε τον σωλήνα αποστράγγισης στο δοχείο. Στρέψτε τη βαλβίδα προέγχυσης προς τα κάτω.</p>
<p><b>Otpuštanje pritiska</b></p>			
<p>1 Isključite napajanje . Pričekajte 7 sekundi da napajanje prestane.</p>	<p>2 Uključite blokadu otkonca. Uklonite štitnik i osigurač.</p>	<p>3 Ugodite pritisak na najnižu razinu. Aktivirajte pištolj kako biste otpustili pritisak.</p>	<p>4 Cijev za ispuštanje umetnite u posudu. Glavni ventil okrenite prema dolje.</p>
<p><b>Slėgio išleidimas</b></p>			
<p>1 Išjunkite (padėtis <b>OFF</b>). Palaukite 7 sekundes, kad energija visiškai išsisklaidytų.</p>	<p>2 Užfiksukite pistoletą gaiduko saugikli. Nuimkite apsaugą ir perjungimo antgalį (SwitchTip).</p>	<p>3 Slėgio regulatoriumi nustatykite mažiausią slėgį. Paspauskite pistoletą gaiduką, kad išleistumėte slėgį.</p>	<p>4 Išleidimo vamzdelį įdėkite į indą. Pasukite pagrindinį vožtuvą žemyn.</p>

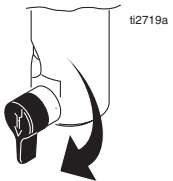
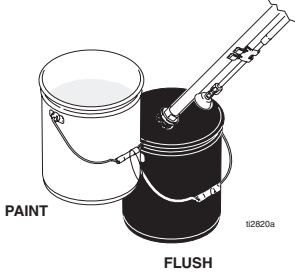
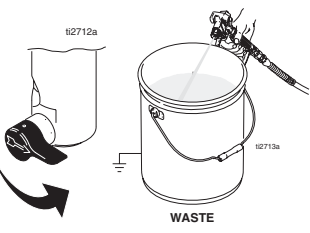
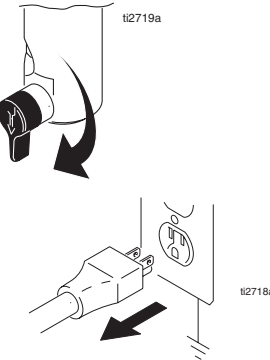
			
<p>5 Emiş borusunu boyadan çıkarın ve temizlik sıvısının içine yerleştirin. Temizlik sıvısı; su bazlı boyalar için su, solvent bazlı boyalar için solventtir.</p>	<p>6 Açma/Kapama düğmesini <b>ON</b> konumuna getirerek açın. Ana valfi yatay konuma çevirin.</p>	<p>7 Basıncı 1/2'ye yükseltin. Tabancayı boya kovasına doğrultun. Tetik emniyetini OFF (kapalı) konumuna alın. Su/Solvent gelene kadar tabancayı tetikleyin ve basıncı artırın.</p>	<p>8 Tabancayı su/solvent kovasına tutun, sistemi iyice temizlemek için tabancayı tetikleyin. Tetiği bırakın ve tetik emniyetini ON konumuna getirin.</p>
<p>5 Αφαιρέστε το σετ του σωλήνα αναρρόφησης από το δοχείο του χρώματος και τοποθετήστε το στο δοχείο με το υγρό πλυσίματος. Για χρώμα με βάση το νερό χρησιμοποιήστε νερό και για χρώμα με βάση το λάδι χρησιμοποιήστε διαλύτες πετρελαίου.</p>	<p>6 Θέστε τον διακόπτη παροχής ισχύος στη θέση <b>ON</b>. Φέρτε τη βαλβίδα προέγχυσης στην οριζόντια θέση.</p>	<p>7 Αυξήστε την πίεση στο σημείο 1/2. Κρατήστε το πιστόλι στο πλάι του δοχείου χρώματος. Θέστε την ασφάλεια της σκανδάλης στη θέση OFF. Πιέστε την σκανδάλη του πιστολιού και αυξήστε την πίεση έως ότου αρχίσει να τρέχει το υγρό πλυσίματος.</p>	<p>8 Φέρτε το πιστόλι στο δοχείο απορριμμάτων, κρατήστε το στο πλάι του δοχείου για να ξεπλύνετε καλά το σύστημα πλυσίματος. Απελευθερώστε τη σκανδάλη και τοποθετήστε την ασφάλεια της σκανδάλης στη θέση ON.</p>
<p>5 Uklonite cijev-sifon iz boje i stavite ga u tekućinu za ispiranje. Za boju na bazi vode koristite vodu, a mineralni alkohol za uljanu boju.</p>	<p>6 <b>Uključite</b> napajanje . Okrenite glavni ventil u vodoravni položaj.</p>	<p>7 Povečajte pritisak na 1/2. Usmjerite pištolj u posudu s bojom. Skinite blokadu pištolja. Aktivirajte pištolj sve dok se ne pojavi tekućina za ispiranje.</p>	<p>8 Premjestite pištolj u posudu za otpad, usmjerite pištolj u posudu, aktivirajte pištolj kako biste temeljito isprali sustav. Otpustite otklonac i postavite blokadu pištolja.</p>
<p>5 Sifono vamzdelio komplektā išķimkite iš dažų indo ir ijdēkite j indā su praplovimo skysčīu. Vandens pagrindu pagamintiems dažams išplauti naudokite vandenį, o aliejiniais dažams išplauti - mineralinius tirpiklius.</p>	<p>6 Ijunkite (padėtis <b>ON</b>). Pagrindinį vožtuvą pasukite į horizontalią padėtį.</p>	<p>7 Padidinkite slėgį iki 1/2. Nukreipkite pistoletą į indą su dažais. Išjunkite pistoletą gaiduko saugiklį. Paspauskite pistoletą gaiduką ir padidinkite slėgį tol, kol pradėdama purkšti praplovimo skystis.</p>	<p>8 Nukreipkite pistoletą į indą su nereikalingu skysčiu ir paspauskite gaiduką, kad gerai praplautumėte visą sistemą. Atleiskite gaiduką ir įjunkite gaiduko saugiklį.</p>

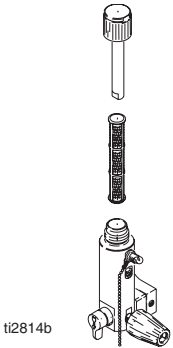
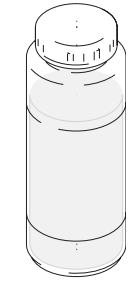
			
<p>9 Ana valfi kısın ve drenaj borusunu temizlemek için su/solventin yaklaşık 15 saniye devir daim etmesine izin verin.</p>	<p>10 Emiş borusunu kovadaki su/solvent seviyesinin üzerine çıkarın ve su/solventin tahliyesi için 15 ila 30 saniye makineyi çalıştırın.</p>	<p>11 Drenaj valfini kapayın. Hortumdaki sıvıyı çıkarmak için tabancayı kovaya doğru tutarak tetikleyin. Gücü <b>OFF</b> konumuna getirerek kapatın.</p>	<p>12 Ana valfi açın. Boya püskürtme makinesini sökün.</p>
<p>9 Στρέψτε τη βαλβίδα προέγχυσης προς τα κάτω και αφήστε το υγρό πλυσίματος να κυκλοφορήσει για περίπου 15 δευτερόλεπτα ώστε να καθαρίσει ο σωλήνας αποστράγγισης.</p>	<p>10 Ανασηκώστε το σωλήνα αναρρόφησης πάνω από το υγρό πλυσίματος και αφήστε το μηχάνημα βαφής να λειτουργήσει για 15 με 30 δευτερόλεπτα ώστε να αποστραγγιστεί το υγρό.</p>	<p>11 Κλείστε τη βαλβίδα αποστράγγισης. Πιέστε τη σκανδάλη με το πιστόλι στραμμένο στο δοχείο πλυσίματος για να απομακρύνετε το υγρό από τον σωλήνα. Θέστε τον διακόπτη παροχής ισχύος στη θέση <b>OFF</b>..</p>	<p>12 Ανοίξτε τη βαλβίδα αποστράγγισης. Αποσυνδέστε το μηχάνημα βαφής από την παροχή.</p>
<p>9 Okrenite glavni ventil prema dolje i omogućite da tekućina za ispiranje kruži 15 sekundi kako biste očistili cijev za ispuštanje.</p>	<p>10 Podignite cijev-sifon iznad tekućine za ispiranje i aktivirajte raspršivač na 15 do 30 sekundi kako biste ispustili tekućinu.</p>	<p>11 Zatvorite ventil za ispuštanje. Aktivirajte pištolj u posudu za ispiranje kako biste očistili tekućinu iz cijevi. <b>Isključite</b> napajanje.</p>	<p>12 Otvorite glavni ventil. Odpojte raspršivač.</p>
<p>9 Pagrindinį vožtuvą pasukite žemyn ir leiskite praplovimo skysčiui tekėti nuo 15 sekundžių, kad išvalytumėte išleidimo vamzdelį.</p>	<p>10 Sifono vamzdelį pakelkite virš praplovimo skysčio ir leiskite purkštuvui veikti nuo 15 iki 30 sekundžių, kad išleistumėte visą skystį.</p>	<p>11 Uždarykite išleidimo vožtuvą. Nukreipkite pistoletą į indą su praplovimo skysčiu ir paspauskite gaiduką, kad išleistumėte skystį iš žarnos. Išjunkite (padėtis <b>OFF</b>).</p>	<p>12 Atidarykite pagrindinį vožtuvą. Ištraukite purkštuvą laido kištuką iš elektros lizdo.</p>

 <p>t2814b</p>	 <p>Pump Armor t2895a</p>	 <p>t2776a</p>	
<p>13 Eğer varsa filtreleri tabanca ve boya püskürtme bölümlerinden sökün. Temizleyin ve kontrol edin. Filtreleri yerine takın.</p>	<p>14 Eğer su ile temizliyorsanız, donmayı veya aşınmayı önlemeye yardımcı olacak bir koruyucu tabaka bırakmak için solvent veya Pump Armor ürünü ile yeniden temizleyin</p>	<p>15 Su/solvente batırılmış bir bez ile makineyi, hortumu ve tabancayı silerek temizleyin.</p>	
<p>13 Αφαιρέστε τα φίλτρα από το πιστόλι και το μηχανήμα βαφής, εφόσον είναι ήδη τοποθετημένα. Καθαρίστε και ελέγξτε. Τοποθετήστε τα φίλτρα.</p>	<p>14 Εάν καθαρίζετε με νερό, ξεπλύνετε ξανά με διαλύτες πετρελαίου, λάδι ή Pump Armor ώστε να μείνει μια προστατευτική επικάλυψη στο μηχανήμα βαφής για να αποφύγετε ενδεχόμενο πάγωμα ή διάβρωση.</p>	<p>15 Σκουπίστε το μηχανήμα βαφής, τον ελαστικό σωλήνα και το πιστόλι με ένα πανί εμποτισμένο με νερό ή διαλύτες πετρελαίου.</p>	
<p>13 Iz pištolja i raspršivača uklonite filtre, ako su ugrađeni. Očistite i provjerite ih. Umetnite filtre.</p>	<p>14 Ako ispirate pomoću vode, ponovno ispirite mineralnim alkoholom, ili Pump Armor, kako bi se stvorio zaštitni sloj koji sprječava smrzavanje i koroziju.</p>	<p>15 Raspršivač, cijev i pištolj obrišite krpom namočenom u vodu ili mineralni alkohol.</p>	
<p>13 Išimkite filtrus iš pistoleto ir purkštuvą, jei jie buvo įdėti. Išvalę bei patikrinę įdėkite filtrus atgal.</p>	<p>14 Jei plovimui naudojote vandenį, po to dar kartą perplaukite mineraliniais tirpikliais arba specialiu skysčiu Pump Armor, kad purškimo sistemos vidinis paviršius būtų padengtas apsauginiu sluoksniu, apsaugančiu nuo užšalimo ar korozijos.</p>	<p>15 Purkštuvą, žarną ir pistoletą nuvalykite skudurėliu, sudrėkintu vandenyje ar mineraliniuose tirpikliuose.</p>	



## Garanti / Εγγύηση / Jamstvo / Garantija

Graco warrants all equipment referenced in this document which is manufactured by Graco and bearing its name to be free from defects in material and workmanship on the date of sale to the original purchaser for use. With the exception of any special, extended, or limited warranty published by Graco, Graco will, for a period of 12 months from the date of sale, repair or replace any part of the equipment determined by Graco to be defective. This warranty applies only when the equipment is installed, operated and maintained in accordance with Graco's written recommendations.

This warranty does not cover, and Graco shall not be liable for general wear and tear, or any malfunction, damage or wear caused by faulty installation, misapplication, abrasion, corrosion, inadequate or improper maintenance, negligence, accident, tampering, or substitution of non-Graco component parts. Nor shall Graco be liable for malfunction, damage or wear caused by the incompatibility of Graco equipment with structures, accessories, equipment or materials not supplied by Graco, or the improper design, manufacture, installation, operation or maintenance of structures, accessories, equipment or materials not supplied by Graco.

This warranty is conditioned upon the prepaid return of the equipment claimed to be defective to an authorized Graco distributor for verification of the claimed defect. If the claimed defect is verified, Graco will repair or replace free of charge any defective parts. The equipment will be returned to the original purchaser transportation prepaid. If inspection of the equipment does not disclose any defect in material or workmanship, repairs will be made at a reasonable charge, which charges may include the costs of parts, labor, and transportation.

**THIS WARRANTY IS EXCLUSIVE, AND IS IN LIEU OF ANY OTHER WARRANTIES, EXPRESS OR IMPLIED, INCLUDING BUT NOT LIMITED TO WARRANTY OF MERCHANTABILITY OR WARRANTY OF FITNESS FOR A PARTICULAR PURPOSE.**

Graco's sole obligation and buyer's sole remedy for any breach of warranty shall be as set forth above. The buyer agrees that no other remedy (including, but not limited to, incidental or consequential damages for lost profits, lost sales, injury to person or property, or any other incidental or consequential loss) shall be available. Any action for breach of warranty must be brought within 1 year of the date of sale.

**GRACO MAKES NO WARRANTY, AND DISCLAIMS ALL IMPLIED WARRANTIES OF MERCHANTABILITY AND FITNESS FOR A PARTICULAR PURPOSE, IN CONNECTION WITH ACCESSORIES, EQUIPMENT, MATERIALS OR COMPONENTS SOLD BUT NOT MANUFACTURED BY GRACO.** These items sold, but not manufactured by Graco (such as electric motors, switches, hose, etc.), are subject to the warranty, if any, of their manufacturer. Graco will provide purchaser with reasonable assistance in making any claim for breach of these warranties.

In no event will Graco be liable for indirect, incidental, special or consequential damages resulting from Graco supplying equipment hereunder, or the furnishing, performance, or use of any products or other goods sold hereto, whether due to a breach of contract, breach of warranty, the negligence of Graco, or otherwise.

### **TÜRKÇE BİLEN GRACO MÜSTERİLERİ İÇİN**

İşbu belgenin ve doğrudan veya dolaylı olarak ilgili tüm dokümanlar, ihbarnameler, adli işlemlerin İngilizce yapılacağına dair Taraflar karşılıklı anlaşmışlardır.

### **ΓΙΑ ΠΕΛΑΤΕΣ ΤΗΣ GRACO ΕΛΛΑΔΑΣ/ΙΤΑΛΙΑΣ/ΙΣΠΑΝΙΑΣ/ΠΟΡΤΟΓΑΛΙΑΣ**

Τα Μέρη αναγνωρίζουν την εντολή τους για τη σύνταξη στην αγγλική γλώσσα του παρόντος εγγράφου, καθώς και του συνόλου των λοιπών εγγράφων, κοινοποιήσεων και νομικών πράξεων, τα οποία υπογράφονται, δίδονται, ή θεσπίζονται σύμφωνα με το παρόν ή σε άμεση ή έμμεση σχέση με το παρόν.

### **ZA HRVATSKE GRACO KUPCE**

Stranke izjavljuju da su zatražile da ovaj dokument, kao i svi dokumenti koji su u njega uključeni, sve dane obavijesti i svi pokrenuti pravni postupci s njim u vezi ili koji se izravno ili neizravno na njega odnose budu sastavljeni na engleskom jeziku.

### **TIK GRACO KLIENTAMS LIETUVIAMS**

Šalys pripažįsta reikalavimą, kad esamas dokumentas ir sutinkamai su šiuo dokumentu arba tiesiogiai ar netiesiogiai su šiuo dokumentu susijusę visi kiti sudaryti dokumentai, pateikti pranešimai bei iškeltos teismo bylos būtų anglų kalba.

*TO PLACE AN ORDER*, contact your Graco distributor, or call **1-800-690-2894** to identify the nearest distributor.

All written and visual data contained in this document reflects the latest product information available at the time of publication. Graco reserves the right to make changes at any time without notice.

This manual contains: Turkish, Greek, Croation, Lithuanian  
mm 309935

**Graco Headquarters:** Minneapolis

**International Offices:** Belgium, Korea, China, Japan

**GRACO INC. P.O. BOX 1441 MINNEAPOLIS, MN 55440-1441**

<http://www.graco.com>

PRINTED IN U.S.A. 309936, 12/2003, Revised 9/2005