

FinishPro 295

Bezvzduchové/vzduchové stříkací zařízení

Bezvzduchová/vzduchová striekačka

Razpršilnik z brezračnim razprševanjem/razprševanjem z zrakom

Pulverizator fără compresor/pneumatic

Пръскачка с безвъздушно/въздушно разпръскване

333115D





CS SK SL RO BG

K aplikaci architektonických barev a nátěrů. Určeno jen k profesionálnímu používání. Není schváleno k použití ve výbušném nebo nebezpečném prostředí. / Na aplikáciu architektonických farieb a náterov. Určené len na profesionálne použitie. Neschválené na používanie v prostredí s výbušnou atmosférou ani v nebezpečných oblastiach. / Za nanašanje arhitekturnih barv in premazov. Samo za strokovno uporabo. Ni odobreno za uporabo na lokacijah z eksplozivno atmosfero ali nevarnih lokacijah. / Pentru aplicarea vopselelor și lacurilor arhitecturale. Numai pentru uz profesional. Nu este aprobat pentru utilizare în locații cu atmosferă explozivă sau locații periculoase. / За полагане на архитектурни бои и покрития. Само за професионална употреба. Не е одобрено за употреба във взривоопасни атмосфери или опасни места.

2800 psi (193 bar, 19,3 MPa) Maximální pracovní tlak bezvzduchové stříkání / Maximálny pracovný tlak pre bezvzduchové striekanie: 2800 psi (193 bar, 19,3 MPa) / 2800 psi (193 barov, 19,3 MPa) najvišji delovni tlak pri brezračnem razprševanju / Pulverizare fără compresor la presiune de lucru maximă de 2800 psi (193 bari, 19,3 MPa) / Максимално работно налягане при безвъздушно пръскане - 2800 фунта/инча² (193 бара, 19,3 MPa)

	Důležité bezpečnostní pokyny	Dôležité bezpečnostné inštrukcie	Pomembna varnostna navodila	Instrucțiuni importante pentru siguranța dvs	Важни инструкции за безопасност
	Přečtěte si všechna varování a pokyny v této příručce a v příručce k pistoli. Tyto pokyny uschovejte.	Prečítajte si všetky varovania a pokyny v tejto príručke a v príručke k pistoli. Uložte tieto pokyny.	Preberite vsa opozorila in navodila v tem priročniku in priročniku pištole. Shranite ta navodila.	Citiți toate avertismentele și instrucțiunile din acest manual și din manualul pistolului. Păstrați aceste instrucțiuni.	Прочетете всички предупреждения и инструкции в това ръководство и в ръководството за пистолета. Запазете тези инструкции.

Modely / Modely / Modeli / Modelle / Модели:

Oblast / Oblast' / Regija / Regione / Регион		Hi-Boy	
120V	USA / USA / ZDA / S.U.A. / САЩ	24U060	
240V	Evropa, CE 7/7 / Európa, CE 7/7 / Европа CE 7/7 / Europa CE 7/7 / Европа CE 7/7	24U061	
240V	Evropa, Multi / Európa, Multi / Европа Multi / Europa Multi / Европа Multi	24U062	
240V	Asie/Austrálie / Ázia/Austrália / Azija/Australia / Asia/Australia / Азия/Australia	24U064	

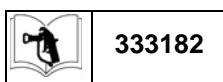
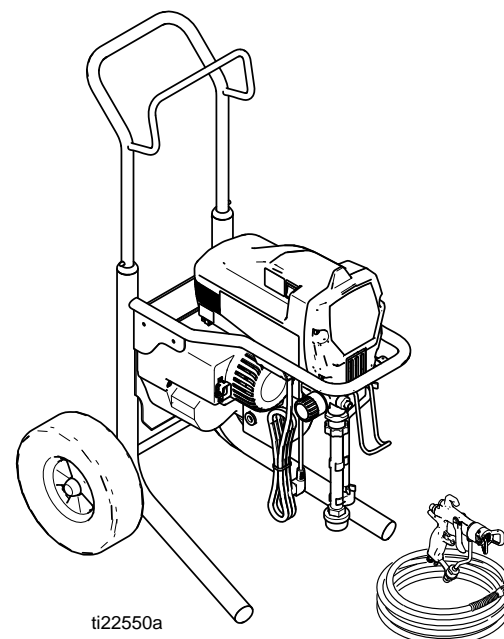

Obsah / Obsah / Vsebina / Cuprins / Съдържание

Obsah / Obsah / Vsebina / Cuprins / Съдържание	2	Základné riešenie problémov	52
Upozornení	3	Všeobecný problém: Žiadny výstup	57
Varovanie	7	Všeobecný problém: Nadmerné zvyšovanie tlaku	57
Opozorilo	11	Osnovno odpravljanje težav	58
Avertisment	15	Splošna težava: Ni pršenja	63
Предупреждение	19	Splošna težava: Prekomerno kopièenje tlaka	63
Identifikace součástí / Identifikácia komponentu / Identifikacija komponent / Identificarea componentelor / Идентификация на съставните елементи	23	Remediarea problemelor de bază	64
.	23	Problemă generică: nu se pulverizează	69
Uzemníni / Uzemnenie / Ozemljitev / Pământarea / Заземяване	24	Problemă generică: se acumulează presiune excesivă	69
Postup vyrouštění tlaku / Postup pri znižovaní tlaku / Postopek sprostitve tlaka / Procedura de depresurizare / Процедура за освобождаване на налягането	27	Основно отстраняване на неизправности	70
Ovládání / Prevádzka / Delovanje / Utilizare / Експлоатация	28	Îaù òðíáèàì: Íÿìà áááèò	75
Spuštění / Spustenie / Zagon / Pornire / Ñòàððèðàíá	28	Îaù òðíáèàì: Îðâèñîðíí óââèè-áíèá ìà ìàèÿãàíàòì	75
Spuštění / Spustenie / Zagon / Pornire / Стартиране . 30		Diagnostika motoru / Diagnostika motora / Diagnostika motorja / Diagnosticarea motorului / Диагностика на двигателя	76
Zaplavení a propláchnutí / Napáðanie a preplachovanie / Priprava in izpiranje / Amorsarea òi spâlarea / Îãèè-àáíá è Ìðìèèááíá	30	Diagnostika ovládací desky / Diagnostika riadiacej dosky / Diagnostika krmilne plošče / Diagnosticate afișate pe tabloul de control / Диагностика по контролното табло	79
Montáž trysky RAC a ploché trysky s víèkem pøívodu vzduchu / Montáž vzduchového uzáveru nástavca RAC a plochého nástavca / Sestav šobe RAC in zraènega pokrovèka ploske šobe / Asamblarea capului pentru aer cu duză RAC și duză plată / Монтаж на дюза тип RAC (ремонт, настройка, калибровка) и глава за пръскане Flat (хор. пръскане)	33	Diagnostika èerpadla	82
Støikání / Strieknie / Pršenje / Pulverizare / Пръскане 34		Servis èerpadla	82
Vzduchové støikání / Vzduchové striekanie / Razprševanje z zrakom / Pulverizare pneumatică / Ìðúñèèáí ñ áúçáòøíí ðàçìðúñèèáíá	34	Diagnostika èerpadla	82
Bezvzduhovì støikání / Bezvzduchové striekanie / Brezzraèno razprševanje / Pulverizare fără compresor / Áâçáúçáòøíí òðúñèèáíá	36	Oprava èerpadla	82
Èištíní ucpané trysky / Èistenie upchatého nástavca / Odpravljanje zamašitev šobe / Curăparea duzelor înfundate / Îì-èñòàáíá ìà çáäðúñðáíá àðçà	37	Diagnostika èrpalke	82
Èištíní / Èistenie / Èišeenje / Curățare / Почистване . . 38		Servis èrpalke	82
Opravy / Oprava / Popravilo / Reparații / Ремонт 42		Diagnosticarea pompei	82
Výměna kompresoru/motoru / Výmena kompresora a motora / Zamenjava kompresorja/motorja / Înlocuirea compresorului/motorului / Ñìÿíá ìà èììòðáñìð/áàèèàòàèè	42	Repararea pompei	82
Základní øešení problémů	46	Áèááííñðèèèá ìà ìììàòà	82
Obecný problém: Žadný výstup.	51	Îáñèóæèááíá ìà ìììàòà	82
Obecný problém: Nadmírné zvýšení tlaku	51	Součástí / Diely / Deli / Piese / Части	83
		Rozpiska dílů / Zoznam dielov / Seznam delov / Lista de piese / Списък на частите	84
		Díly (kompresor) / Diely (kompresor) / Deli (kompresor) / Piese (kompresor) / хàñòè (Èììòðáñìð)	85
		Rozpiska dílů (kompresor) / Zoznam dielov (kompresor) / Seznam delov (kompresor) / Listă de piese (kompresor) / Ñìèñúè ìà -àñòèòà (Èììòðáñìð)	86
		Schéma zapojení - 120 Vstø / Schéma zapojenia - 120 Vstr. / Shema elektrène povezave - 120 Vac / Diagramă de cablare - 120 V c.a. / Кабелна схема - 120 Vac	87
		Schéma zapojení - 240 Vstø / Schéma zapojenia - 240 Vstr. / Shema elektrène povezave - 240 Vac / Diagramă de cablare - 240 V c.a. / Кабелна схема - 240 Vac	88
		Technické údaje	89
		Technické údaje	90
		Tehnični podatki	91
		Date tehnice	92
		Технически характеристики	93
		Standardní záruka společnosti Graco / Štandardná záruka spoločnosti Graco / Standardna garancija podjetja Graco / Garanție standard Graco / Стандартна гаранция на Graco	94

Upozornění

Následující varování se vztahují na sestavení, používání, uzemnění, údržbu a opravy tohoto zařízení. Symbol vykřičníku představuje obecné varování, zatímco symbol nebezpečí se týká konkrétních rizik postupu. Když se tyto symboly objeví v textu této příručky nebo na varovných štítcích, vyhledejte si význam příslušných varování. V této příručce se mohou podle potřeby objevovat symboly nebezpečí specifické pro produkt a varování neuvedená v tomto bodě.

VAROVÁNÍ



UZEMNĚNÍ

Produkt musí být uzemněn. Pokud dojde k elektrickému zkratu, uzemnění snižuje nebezpečí úrazu elektrickým proudem, protože poskytuje elektrickému proudu únikové propojení. Produkt je vybaven kabelem se zemnicím vodičem a příslušnou zemnicí zástrčkou. Zástrčka musí být připojena do zásuvky, která je řádně instalovaná a uzemněná v souladu se všemi místními pravidly a předpisy.

- Nesprávná instalace zemnicí zástrčky může vést k riziku úrazu elektrickým proudem.
- Při opravě nebo výměně kabelu nebo zástrčky nesmí být zemnicí vodič připojen ani k jedné z plochých svorek.
- Vodič se zelenou nebo zelenožlutě pruhovanou izolací je zemnicí vodič.
- Pokud pokynům k uzemnění zcela nerozumíte nebo pokud si nejste jisti, zda je produkt správně uzemněn, obraťte se na kvalifikovaného elektrikáře nebo servisního technika.
- Neupravujte originální zástrčku kabelu. Pokud ji nelze zasunout do zásuvky, požádejte kvalifikovaného elektrikáře o výměnu zásuvky.
- Tento produkt je určen k napájení z elektrického rozvodu 120 V nebo 230 V a je vybaven zemnicí zástrčkou podobnou těm na obrázku.

120 V, USA



230 V

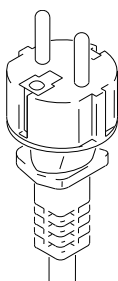

- Produkt připojujte jen k zásuvce, která má stejné uspořádání vývodů jako zástrčka.
- Nepoužívejte s produktem adaptér.

Prodlužovací kabely:

- Používejte jedině 3vodičový prodlužovací kabel se zemnicí zástrčkou a zásuvku se stejným uspořádáním jako zástrčka produktu.
- Ujistěte se, že prodlužovací kabel není poškozen. Je-li třeba použít prodlužovací kabel, použijte kabel o průřezu alespoň 12 AWG (2,5 mm²), aby snesl proud, který produkt používá.
- Poddimenzovaný kabel může způsobit úbytek napětí, ztrátu výkonu a přehřívání.

VAROVÁNÍ



NEBEZPEČÍ POŽÁRU A VÝBUCHU

Hořlavé výpary, jako jsou výpary z rozpouštědel nebo barev se mohou na pracovišti vznítit nebo vybuchnout. Dodržování následujících pokynů pomůže zabránit vzniku požáru a výbuchu:

- Nestříkejte hořlavé nebo vznětlivé materiály v blízkosti otevřeného ohně nebo zdrojů vznícení, například cigaret, motorů a elektrických zařízení.
- Barva či rozpouštědla protékající zařízením mohou vyvolat výboj statické elektřiny. Za přítomnosti výparů z barev či rozpouštědel může statická elektřina způsobit požár či výbuch. Všechny součásti stříkacího systému, včetně čerpadla, sestavy hadic, stříkací pistole a předměty v prostoru stříkání a okolo něj musí být řádně uzemněny, aby byly chráněny před statickými výboji a jiskrami. Používejte vodivé nebo uzemněné vysokotlaké hadice společnosti Graco určené pro bezvzduchová stříkací zařízení.
- Ověřte, že jsou všechny nádoby a sběrné systémy uzemněny, aby nedošlo ke statickému výboji. Nepoužívejte vložky do nádob, ledaže mají antistatickou úpravu nebo jsou vodivé.
- Používejte uzemněné elektrické zásuvky a uzemněné prodlužovací kabely. Nepoužívejte adaptér 3 na 2.
- Nepoužívejte barvu ani rozpouštědlo s obsahem halogenovaných uhlovodíků.
- Prostor, ve kterém se stříká, musí být dobře větrán. Zajistěte dobrý přívod čerstvého vzduchu, který v oblasti bude volně proudit. Sestavu čerpadla mějte v dobře větraných prostorách. Na sestavu čerpadla nestříkejte.
- Nekuřte v prostoru stříkání.
- Na místě, kde stříkáte, nepřepínejte elektrické spínače osvětlení, nespouštějte motory a podobná zařízení, která vytvářejí jiskru.
- Udržujte pracoviště čisté a bez obalů od barev nebo rozpouštědel, hadrů a dalších hořlavých materiálů.
- Seznamte se s obsahem stříkaných barev a rozpouštědel. Přečtěte si všechny bezpečnostní listy materiálů a štítky na obalu dodávané s barvami a rozpouštědly. Postupujte podle bezpečnostních pokynů výrobce barev a rozpouštědel.
- K dispozici musí být funkční hasicí přístroj.
- Stříkací zařízení vytváří jiskry. Při použití hořlavé kapaliny ve stříkacím zařízení nebo v jeho blízkosti či k jeho propláchnutí či čištění mějte stříkací zařízení ve vzdálenosti alespoň 6 m (20 stop) od výbušných par.



NEBEZPEČÍ ÚRAZU ELEKTRICKÝM PROUDEM

Zařízení musí být uzemněno. Nesprávné uzemnění, nastavení nebo používání systému může způsobit úraz elektrickým proudem.

- Před opravou zařízení vypněte a odpojte napájecí kabel.
- Produkt připojujte pouze k uzemněným elektrickým zásuvkám.
- Používejte vždy třívodičové prodlužovací kabely.
- Ujistěte se, že uzemňovací kontakty napájecího a prodlužovacího kabelu jsou neporušené.
- Nevystavujte zařízení dešti. Skladujte jej v místnosti.

VAROVÁNÍ



NEBEZPEČÍ VSTRÍKNUTÍ POD KŮŽI

Vysokotlaký proud může do těla vstříknout toxiny a způsobit vážné poranění. V případě, že ke vstříknutí dojde, **okamžitě vyhledejte lékařské ošetření.**

- Nemiřte a nestříkejte pistolí na lidi a zvířata.
- Ruce a další části těla držte mimo dosah výstupního otvoru. Nepokoušejte se například jakoukoli částí těla zastavit únik.
- Vždy používejte kryt trysky. Nikdy nestříkejte bez nasazeného krytu trysky.
- Používejte trysky společnosti Graco.
- Při čištění a výměně trysek postupujte opatrně. Pokud se tryska ucpe během stříkání, před vyjmutím trysky k čištění vypněte zařízení a vypusťte tlak podle pokynů uvedených v části **Postup uvolnění tlaku.**
- Nenechávejte jednotku bez dozoru zapnutou nebo pod tlakem. Jestliže zařízení není používáno, vypněte jej a při vypínání postupujte podle pokynů uvedených v části **Postup uvolnění tlaku.**
- Kontrolujte, zda nejsou hadice či díly poškozené. Všechny poškozené hadice či díly vyměňte.
- Systém je schopen dosáhnout tlaku 22,7 MPa (227 bar, 3300 psi). Používejte náhradní díly nebo příslušenství společnosti Graco se jmenovitou hodnotu tlaku nejméně 22,7 MPa (227 bar, 3300 psi).
- Pokud nestříkáte, vždy zajistěte pistolí pojistkou spouště. Ověřte, zda pojistka spouště správně funguje.
- Před použitím přístroje zkontrolujte, zda jsou všechny spoje v pořádku.
- Naučte se jednotku rychle zastavit a uvolnit z ní tlak. Důkladně se seznamte s ovládacími prvky.









NEBEZPEČÍ NESPRÁVNÉHO POUŽITÍ ZAŘÍZENÍ

Nesprávný způsob použití může mít za následek smrt nebo vážný úraz.

- Při stříkání vždy noste vhodné rukavice, ochranu zraku a respirátor nebo masku.
- Zařízení nespouštějte ani jím nestříkejte v blízkosti dětí. Vždy mějte zařízení mimo dosah dětí.
- Nestůjte na nestabilním povrchu a nesnažte se dosáhnout dále, než můžete. Po celou dobu udržujte pevný postoj a rovnováhu.
- Neustále buďte ve střehu a soustředěni na to, co děláte.
- Nenechávejte jednotku bez dozoru zapnutou nebo pod tlakem. Jestliže zařízení není používáno, vypněte jej a při vypínání postupujte podle pokynů uvedených v části **Postup uvolnění tlaku.**
- Nepoužívejte zařízení, jste-li unaveni nebo pod vlivem léků nebo alkoholu.
- Nezkrucujte nebo nepřehýbejte hadici.
- Hadici nevystavujte teplotám nebo tlakům mimo povolené provozní rozmezí uvedené společností Graco.
- Hadici nepoužívejte k tahání nebo zvedání zařízení.
- Nestříkejte s hadicí kratší než 7,63 m (25 stop).
- Zařízení neměňte ani neupravujte. Změny a úpravy mohou způsobit neplatnost schválení agenturou a potenciální bezpečnostní rizika.
- Ujistěte se, že je veškeré vybavení stanoveno a schváleno pro používání v prostředí, ve kterém jej používáte.

! VAROVÁNÍ

	<p>NEBEZPEČÍ SOUVISEJÍCÍ S HLINÍKOVÝMI DÍLY POD TLAKEM</p> <p>Použití tekutin, které nejsou slučitelné s hliníkem v tlakovém zařízení, může vést k silné chemické reakci a roztržení zařízení. Nedodržení tohoto varování může vést k úmrtí, závažnému poranění či poškození majetku.</p> <ul style="list-style-type: none"> Nepoužívejte 1,1,1-trichlorethan, metylenchlorid, jiná rozpouštědla s halogenovanými uhlovodíky ani kapaliny s obsahem těchto látek. Mnoho dalších kapalin může obsahovat chemikálie reagující s hliníkem. Otázku slučitelnosti materiálů konzultujte se svým dodavatelem.
	<p>NEBEZPEČÍ POPÁLENÍ</p> <p>Během provozu se může výrazně zvýšit teplota povrchu zařízení a kapalin. Jak zabránit závažným popáleninám:</p> <ul style="list-style-type: none"> Nedotýkejte se horké kapaliny ani zařízení.
 	<p>NEBEZPEČÍ – POHYBLIVÉ SOUČÁSTI</p> <p>Pohyblivé součásti mohou skřípnout, pořezat nebo amputovat prsty a jiné části těla.</p> <ul style="list-style-type: none"> Zůstávejte mimo dosah pohybujících se součástí. Neprovozujte zařízení se sejmutými ochrannými kryty nebo zábranami. Zařízení, které je pod tlakem, se může uvést do provozu bez varování. Před kontrolou, přesunem nebo údržbou součástí proveďte Postup uvolnění tlaku a odpojte všechny zdroje napájení.
	<p>NEBEZPEČÍ JEDOVATÝCH KAPALIN NEBO VÝPARŮ</p> <p>Jedovaté kapaliny nebo výpary mohou způsobit vážné poranění nebo smrt v případě, že dojde k jejich vystříknutí do očí nebo na kůži, vdechnutí nebo spolknutí.</p> <ul style="list-style-type: none"> Přečtěte si bezpečnostní list, a seznamte se se specifickými riziky kapalin, které používáte. Nebezpečné kapaliny skladujte ve schválených nádobách a likvidujte je v souladu s příslušnými pokyny.
	<p>OSOBNÍ OCHRANNÉ POMŮCKY</p> <p>Na pracovišti noste vhodné ochranné prostředky, abyste zabránili vážným zraněním, jako je např. poranění očí, ztráta sluchu, vdechnutí toxických výparů a popálení. Příklady ochranných pomůcek:</p> <ul style="list-style-type: none"> Ochrana sluchu a zraku Respirátory, ochranný oděv a rukavice podle doporučení výrobce kapaliny či rozpouštědla
	<p>VÝROK STÁTU KALIFORNIE Č. 65</p> <p>Tento produkt obsahuje chemikálie rozeznávané ve státě Kalifornie jako látky, které jsou rakovinotvorné, způsobují vrozené vady nebo jinak poškozují reprodukční proces. Po manipulaci s látkami si omyjte ruce.</p>

Varovanie

Nasledujúce varovania platia pre inštaláciu, používanie, uzemňovanie, údržbu a opravu tohto zariadenia. Výkričník vás upozorňuje na všeobecné varovanie a symbol nebezpečenstva na riziká špecifické pre konkrétny postup. Keď nájdete tieto symboly v texte príručky alebo na výstražných štítkoch, prečítajte si tieto varovania. Symboly rizika a varovania špecifické pre produkt, ktoré sa v tejto časti neuvádzajú, sa vyskytujú v celej hlavnej časti tejto príručky všade tam, kde je to použiteľné.

! VAROVANIE



UZEMNENIE

Toto zariadenie musí byť uzemnené. Uzemnenie v prípade skratu znižuje riziko zásahu elektrickým prúdom tak, že poskytuje únikový vodič pre elektrický prúd. Toto zariadenie obsahuje kábel s uzemňujúcim vodičom s príslušnou uzemňujúcou zástrčkou. Zástrčka musí byť pripojená do zásuvky, ktorá je správne nainštalovaná a uzemnená v súlade so všetkými miestnymi zákonníkmi a predpismi.

- Nesprávna inštalácia uzemňujúcej zástrčky môže mať za následok riziko zásahu elektrickým prúdom.
- Ak je potrebná oprava alebo výmena kábla alebo zástrčky, uzemňujúci vodič nezapájajte do žiadnej zásuvky s plochým kolíkom.
- Uzemňujúci vodič je vodič so zelenou izoláciou so žltými pásikmi alebo bez nich.
- Ak úplne nerozumiete pokynom na uzemnenie alebo nie ste si istí, či je zariadenie riadne uzemnené, poraďte sa s kvalifikovaným elektrikárom alebo servisným technikom.
- Dodanú zástrčku nemodifikujte. Ak nepasuje do zásuvky, nechajte si kvalifikovaným technikom nainštalovať vhodnú zásuvku.
- Toto zariadenie používa menovité napätie 120 V alebo 230 V a má uzemňujúcu zástrčku podobnú zástrčkám zobrazeným na obrázku nižšie.

120 V, USA



230 V

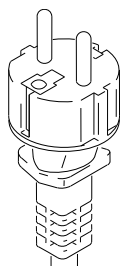

- Zariadenie pripojte iba do zásuvky s rovnakou konfiguráciou, ako má zástrčka.
- S týmto zariadením nepoužívajte adaptér.

Predlžovacie káble:

- Používajte iba predlžovacie káble s 3 vodičmi, ktoré majú uzemňujúcu zástrčku, a uzemňovaciu zásuvku, do ktorej pasuje zástrčka výrobku.
- Skontrolujte, či predlžovací kábel nie je poškodený. Ak je potrebný predlžovací kábel, na prenos prúdu pre zariadenie použite minimálne 2,5 mm² (12 AWG) kábel.
- Poddimenzovaný kábel môže mať za následok pokles napätia, stratu napájania a prehriatie.

! VAROVANIE



NEBEZPEČENSTVO POŽIARU A VÝBUCHU

Horľavé výpary, ako napríklad výpary z rozpúšťadla a farby, sa môžu na pracovisku vznietiť alebo explodovať. Prechádzanie požiaru a výbuchu:



- Horľavé alebo zápalné materiály nestriekajte blízko otvoreného ohňa alebo zápalných zdrojov ako cigarety, motory a elektrické zariadenia.
- Farba alebo rozpúšťadlo, ktoré preteká cez zariadenie, môže vytvoriť statickú elektrinu. V prítomnosti výparov z farby alebo rozpúšťadla spôsobuje statická elektrina nebezpečenstvo požiaru alebo výbuchu. Všetky časti striekacieho systému vrátane čerpadla, zostavy hadice a striekacej pištole, ako aj predmety v pracovnej oblasti a okolo nej by mali byť riadne uzemnené, aby bola zabezpečená ochrana pred statickým výbojom a iskrami. Používajte vodivé alebo uzemnené vysokotlakové hadice pre bezvzduchové striekacie zariadenia od spoločnosti Graco.
- Skontrolujte, či sú všetky nádoby a zberné systémy uzemnené, aby sa predišlo výboju statickej elektriny. Nepoužívajte vložky do nádob, ak nie sú antistatické alebo vodivé.
- Používajte uzemnenú zásuvku a uzemnené predlžovacie káble. Nepoužívajte adaptér z troch kolíkov na dva.
- Nepoužívajte farby a rozpúšťadlá obsahujúce halogénované uhľovodíky.
- Zabezpečte dostatočné vetranie oblasti striekania. Zaistite dostatočný prísun čerstvého vzduchu v celom pracovnom priestore. Zostavu čerpadla uchovávajte v dobre vetraných priestoroch. Zostavu čerpadla nestriekajte.
- V oblasti striekania nefajčite.
- V oblasti striekania nepoužívajte spínače osvetlenia, motory alebo podobné predmety, ktoré vytvárajú iskry.
- Pracovný priestor udržiavajte v čistote, bez farieb alebo obalov od rozpúšťadiel, handier a iných horľavých materiálov.
- Oboznámte sa so zložením farieb a rozpúšťadiel, s ktorými pracujete. Prečítajte si všetky karty bezpečnostných údajov (MSDS) a štítky na obaloch farieb a rozpúšťadiel. Dodržujte bezpečnostné pokyny výrobcu farieb a rozpúšťadiel.
- Na pracovisku musí byť pripravený funkčný hasiaci prístroj.
- Striekacie zariadenie vytvára iskry. Keď sa v striekacom zariadení, v jeho blízkosti alebo na preplachovanie či čistenie používa horľavá kvapalina, udržiavajte striekacie zariadenie minimálne 6 m (20 stôp) od výbušných výparov.



NEBEZPEČENSTVO ZÁSAHU ELEKTRICKÝM PRÚDOM

Toto zariadenie musí byť uzemnené. Zlé uzemnenie, nastavenie alebo používanie systému môže spôsobiť zásah elektrickým prúdom.



- Pred servisom zariadenie vypnite a odpojte napájací kábel.
- Zariadenie zapájajte iba do uzemnených elektrických zásuviek.
- Používajte iba trojžilové predlžovacie káble.
- Skontrolujte, či uzemňujúce kolíky na napájacom a predlžovacom kábli nie sú poškodené.
- Nevystavujte dažďu. Skladujte vo vnútri.

VAROVANIE



NEBEZPEČENSTVO PODKOŽNÉHO VSTREKNUTIA

Vysokotlaková pištoľ je schopná vstreknúť do tela toxíny a spôsobiť vážne zranenie. V prípade takéhoto vstreknutia **ihneď vyhľadajte pomoc chirurga**.

- Pištoľou nemierte ani nestriekajte na ľudí ani zvieratá.
- Ruky ani iné časti tela nevkladajte do prúdu farby vychádzajúcej z pištole. Napríklad sa nepokúšajte zastaviť úniky farby žiadnou časťou tela.
- Vždy používajte chránič trysky. Nestriekajte, ak nemáte správne umiestnený chránič trysky.
- Používajte trysky od spoločnosti Graco.
- Pri čistení a výmene trysiek buďte opatrní. V prípade, že sa tryska pri striekaní upcháva, vykonajte **Postup pri vypúšťaní tlaku** a pred uvoľnením a očistením trysky vypnite zariadenie a vypustíte tlak.
- Ak zariadenie nepoužívate, nenechávajte ho zapnuté a pod tlakom. Ak zariadenie nepoužívate, vypnite ho a pri vypínaní vykonajte **Postup pri vypúšťaní tlaku**.
- Pravidelne kontrolujte hadice a súčasti, či nie sú poškodené. Vymeňte všetky poškodené hadice a súčasti.
- Tento systém môže vyvinúť tlak 22,7 MPa (227 barov, 3300 psi). Používajte náhradné diely od spoločnosti Graco, ktoré sú vyrobené pre prácu s tlakom minimálne 22,7 MPa (227 barov, 3300 psi).
- Keď nestriekate, vždy aktivujte poistku spúšte. Skontrolujte, či poistka spúšte funguje správne.
- Pred použitím zariadenia skontrolujte, či sú všetky spoje bezpečné.
- Oboznámte sa, ako zariadenie vypnúť a rýchlo vypustiť tlak. Dôkladne sa oboznámte s ovládaním zariadenia.









RIZIKO NESPRÁVNEHO POUŽITIA ZARIADENIA

Nesprávne použitie môže spôsobiť smrť alebo vážne poranenie.

- Pri maľovaní vždy používajte vhodné ochranné rukavice, ochranné okuliare a respirátor alebo masku.
- Zariadenie nepoužívajte, ak sa vo vašej blízkosti nachádzajú deti. Zariadenie uchovávajte mimo dosahu detí.
- Nenačahujte sa príliš vysoko a nestojte na nestabilnom podklade. Vždy stojte v stabilnej polohe.
- Buďte pozorní a sledujte dianie okolo seba.
- Ak zariadenie nepoužívate, nenechávajte ho zapnuté a pod tlakom. Ak zariadenie nepoužívate, vypnite ho a pri vypínaní vykonajte **Postup pri vypúšťaní tlaku**.
- So zariadením nepracujte, ak ste unavení alebo pod vplyvom liekov alebo alkoholu.
- Neskrúčajte ani neohýbajte hadicu.
- Nevystavujte hadicu teplote ani tlaku, ktoré prekračujú hodnoty špecifikované spoločnosťou Graco.
- Hadicu nepoužívajte ako nástroj na ťahanie alebo zdvíhanie zariadenia.
- Nestriekajte pomocou hadice kratšej ako 7,62 m (25 stôp).
- Zariadenie nemeňte ani neupravujte. Zmeny alebo úpravy môžu zrušiť platnosť schválení príslušných inštitúcií a vytvoriť bezpečnostné riziká.
- Skontrolujte, či majú všetky zariadenia dostatočné parametre a či sú schválené pre prostredie, v ktorom ich používate.

! VAROVANIE

	<p>NEBEZPEČENSTVO HLINÍKOVÝCH ČASTÍ POD TLAKOM</p> <p>Ak v zariadení použijete kvapalinu, ktorá nie je kompatibilná s hliníkom v tlakových zariadeniach, môže dôjsť k silnej chemickej reakcii a prasknutiu zariadenia. Ak nedodržíte toto varovanie, môžete spôsobiť smrť, vážne zranenie alebo poškodenie majetku.</p> <ul style="list-style-type: none"> • Nepoužívajte 1,1,1-trichlóretán, metylénchlorid, iné riedidlá na základe halogénovaných uhľovodíkov ani tekutiny, ktoré takéto riedidlá obsahujú. • Veľa iných kvapalín môže obsahovať chemikálie, ktoré môžu reagovať s hliníkom. Ďalšie informácie získate od predajcu materiálu.
	<p>NEBEZPEČENSTVO POPÁLENIA</p> <p>Zahrievané plochy zariadenia a kvapalina môžu byť počas prevádzky veľmi horúce. Aby sa zabránilo ťažkým popáleninám:</p> <ul style="list-style-type: none"> • Nedotýkajte sa horúcich kvapalín alebo zariadenia.
 	<p>NEBEZPEČENSTVO POHYBLIVÝCH SÚČASTÍ</p> <p>Pohybujúce sa súčasti môžu privrieť, porezať alebo odseknúť prsty a iné časti tela.</p> <ul style="list-style-type: none"> • K pohybujúcim sa súčastiam sa nepribližujte. • Zariadenie nepoužívajte bez chráničov alebo s odpojenými krytmi. • Zariadenie pod tlakom sa môže náhle spustiť. Pred vykonaním kontroly, presunu alebo servisu zariadenia vykonajte Postup pri vypúšťaní tlaku a odpojte všetky zdroje energie.
	<p>NEBEZPEČENSTVO TOXICKEJ KVAPALINY ALEBO VÝPAROV</p> <p>Pri vniknutí do očí alebo zasiahnutí pokožky, pri vdýchnutí alebo prehltnutí môžu toxické kvapaliny alebo výpary spôsobiť vážne poranenia alebo smrť.</p> <ul style="list-style-type: none"> • Prečítajte si karty bezpečnostných údajov MSDS, aby ste sa oboznámili s konkrétnymi rizikami kvapaliny, ktoré používate. • Nebezpečné kvapaliny uchovávajte v schválených nádobách a zlikvidujte ich v súlade s príslušnými smernicami.
	<p>OSOBNÉ OCHRANNÉ PROSTRIEDKY</p> <p>Počas pobytu na pracovisku používajte vhodné ochranné prostriedky, ktoré vás budú chrániť pred vážnym zranením vrátane zranenia očí, straty sluchu, vdýchnutia jedovatých výparov alebo popálenín. Tieto ochranné prostriedky okrem iného zahŕňajú nasledujúce položky:</p> <ul style="list-style-type: none"> • Ochranné okuliare a chrániče sluchu. • Respirátory, ochranné odevy a rukavice podľa odporúčaní výrobcu kvapalín a rozpúšťadiel.
	<p>KALIFORNSKÝ NÁVRH 65</p> <p>Tento produkt obsahuje chemickú látku, ktorá sa v štáte Kalifornia považuje za látku spôsobujúcu rakovinu, vrodené poruchy alebo iné poškodenia reprodukčného zdravia. Po manipulácii si umyte ruky.</p>

Opozorilo

V nadaljevanju navedena opozorila so namenjena pripravi, uporabi, ozemljitvi, vzdrževanju in popravilu opreme. Klicaj predstavlja splošna opozorila, simbol za nevarnost pa opozarja na nevarnost pri določenem postopku. Ko se ti simboli pojavijo v besedilu priročnika, preberite ta opozorila. Simboli za nevarnost, povezani z izdelkom, ki niso obravnavani tukaj, se lahko pojavljajo v besedilu priročnika, kjer je to potrebno.

OPOZORILO



OZEMLJITEV

Izdelek morate ozemljiti. Ob kratkem stiku ozemljitev zmanjša tveganje električnega udara, saj predstavlja ubežno žico za električni tok. Ta izdelek je opremljen s kablom z ozemljitveno žico z ustreznim ozemljenim priključkom. Vtič morate vtakniti v vtičnico, ki je pravilno nameščena in ozemljena skladno z lokalnimi predpisi.

- Nepravilna namestitev ozemljitvenega vtiča lahko povzroči nevarnost električnega udara.
- Če je treba kabel ali vtič zamenjati, ne priključite ozemljitvene žice na terminal s ploščato nožico.
- Žica z izolacijo, ki ima zeleno zunanost z ali brez rumenih prog, je ozemljitvena žica.
- Če navodil za ozemljitev ne razumete v celoti ali pa niste prepričani, če je izdelek pravilno ozemljen, se obrnite na kvalificiranega električarja ali serviserja.
- Ne spreminjajte priloženega vtiča. Če ne gre v vtičnico, naj kvalificiran električar namesti pravo vtičnico.
- Ta izdelek je namenjen uporabi na napeljavah z nominalnim tokom 120 V ali 230 V in ima ozemljitveni vtič, ki je podoben vtiču, prikazanemu na sliki spodaj.

120V US

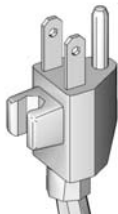

230V

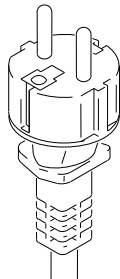



- Izdelek priklopite samo na vtičnico, ki ima enako konfiguracijo kot vtič.
- S tem izdelkom ne uporabljajte adapterja.

Podaljški:

- Uporabite samo trižilni podaljšek, ki ima ozemljitveni vtič in vtičnico, ki ustreza vtiču na izdelku.
- Prepričajte se, da podaljšek ni poškodovan. Če morate uporabiti podaljšek, uporabite kabel najmanj 12 AWG (2,5 mm²) za prenos toka, ki ga porablja izdelek.
- Premajhen kabel pomeni znižanje napetosti linije ter izgubo moči in pregrevanje.

⚠ OPOZORILO

	<p>NEVARNOST POŽARA IN EKSPLOZIJE</p> <p>Vnetljivi hlapi, kot so hlapi topil in barve, na delovnem območju se lahko vžgejo ali eksplodirajo. Za pomoč pri preprečevanju požara in eksplozije:</p> <ul style="list-style-type: none"> • Ne pršite vnetljivih ali gorljivih materialov poleg odprtega plamena ali virov vžiga, kot so cigarete, motorji in električna oprema. • Barva ali topilo, ki teče skozi opremo, lahko povzroči nabiranje statične elektrike. Statična elektrika ustvarja nevarnost požara ali eksplozije v bližini hlapov barv ali topil. Vsi deli pršilnega sistema, vključno s črpalko, sklopom cevi, pršilno pištolo ter predmeti v in v okolici območja pršenja, naj bodo ustrezno ozemljeni, da jih zaščitite pred statično razelektritvijo in iskrami. Uporabite prevodne ali ozemljene visokotlačne cevi za brezžračne razpršilnike Graco. • Preverite, ali so vsi vsebniki in zbiralni sistemi ozemljeni, da preprečite statično razelektritev. Ne uporabljajte oblog za vedra, če niso antistatične ali prevodne. • Priklopite jih na ozemljene vtičnice in uporabljajte ozemljene podaljške. Ne uporabljajte adapterja 3-na-2. • Ne uporabljajte barve ali topila s halogeniranimi ogljikovodiki. • Prostor, v katerem pršite, naj bo dobro prezračen. V prostoru naj kroži veliko svežega zraka. Sklop črpalke naj bo v dobro prezračenem območju. Ne pršite sklopa črpalke. • V prostoru, v katerem pršite, ne kadite. • V prostoru, v katerem pršite, ne upravljajte s stikali luči, motorji ali podobnimi izdelki, ki ustvarjajo iskre. • Prostor naj bo čist in brez posod z barvami ali topili, brez tekstilnih izdelkov in drugega vnetljivega materiala. • Seznanite se s sestavo barv in topil, ki jih uporabljate. Preberite varnostne liste (MSDS) in nalepke na embalaži, ki jih dobite z barvami in topili. Upoštevajte varnostna navodila proizvajalca barv in topil. • Gasilni aparat mora biti na voljo in funkcionalen. • Razpršilnik ustvarja iskrice. Če uporabljate vnetljivo tekočino v ali blizu razpršilnika ali za izpiranje ali čiščenje, naj bo razpršilnik vsaj 6 m (20 čevljev) od eksplozivnih hlapov.
	<p>NEVARNOST ELEKTRIČNEGA UDARA</p> <p>Opremo morate ozemljiti. Nepravilna ozemljitev, nastavitve ali uporaba sistema lahko povzroči električni udar.</p> <ul style="list-style-type: none"> • Izklopite ali odklopite napajalni kabel pred servisiranjem opreme. • Priklopite ga samo na ozemljene vtičnice. • Uporabljajte samo trižilne podaljške. • Prepričajte se, da so ozemljitvene nožice na napajalnih in ozemljitvenih kablích nepoškodovane. • Ne izpostavljajte dežju. Hranite v zaprtem prostoru.

OPOZORILO



NEVARNOST INJICIRANJA SKOZI KOŽO

Visokotlačni curek lahko v telo vbrizga strupe in povzroči hude telesne poškodbe. Če pride do vbrizganja, **takoj poiščite zdravniško pomoč.**

- Pištrole ne usmerjajte v in ne pršite ljudi ali živali.
- Na izpust ne polagajte rok ali drugih delov telesa. Puščanja tako ne poskušajte zaustaviti z deli telesa.
- Vedno uporabljajte ščitnik za konico šobe. Brez nameščenega ščitnika za konico šobe ne pršite.
- Uporabljajte konice šobe Graco.
- Ko čistite in zamenjujete konice šobe, bodite previdni. Če se med pršenjem konica šobe zamaši, upoštevajte postopek za sprostitev tlaka za izklop enote in sprostitev tlaka pred odstranjevanjem konice šobe za namene čiščenja.
- Ko enota ni pod nadzorom, je ne puščajte pod napetostjo ali tlakom. Ko enote ne uporabljate, jo izklopite in upoštevajte postopek za sprostitev tlaka za izklop enote.
- Preverite cevi in dele za znake poškodb. Zamenjajte poškodovane cevi ali dele.
- Ta sistem lahko proizvede tlak 227 bar (3300 psi, 22,7 MPa). Uporabljajte nadomestne dele ali dodatke z nazivnim tlakom najmanj 227 bar (3300 psi, 22,7 MPa).
- Ko ne pršite, aktivirajte zaklep razpršilnika. Preverite, ali zaklep sprožilca pravilno deluje.
- Pred upravljanjem orodja preverite, ali so vsi priključki varno priključeni.
- Seznanite se s postopkom takojšnjega izklopa orodja in izpuščanja tlaka. Temeljito se seznanite s krmilnimi elementi orodja.









NEVARNOST ZARADI NEPRAVILNE UPORABE OPREME

Neppravilna uporaba lahko povzroči smrt ali hude poškodbe.

- Med barvanjem vedno uporabljajte primerne rokavice, zaščito za oči in dihalni aparat ali masko.
- Orodja ne uporabljajte v bližini otrok. Držite otroke stran od opreme.
- Med uporabo orodja se ne stegujte pretirano in ne stojte na nestabilni površini. Vedno stojte trdno na tleh, z dobrim ravnotežjem.
- Bodite pozorni in pazite, kaj delate.
- Ko enota ni pod nadzorom, je ne puščajte pod napetostjo ali tlakom. Ko enote ne uporabljate, jo izklopite in upoštevajte postopek za sprostitev tlaka za izklop enote.
- Z enoto ne upravljajte, če ste utrujeni ali pod vplivom mamil ali alkohola.
- Cevi ne prepogibajte ali prekomerno upogibajte.
- Ne izpostavljajte cevi temperaturam ali tlakom, ki presegajo tiste, ki jih je podalo podjetje Graco.
- Ne uporabljajte cevi kot nosilni člen za vlečenje ali dvigovanje opreme.
- Ne pršite s cevjo, krajšo od 7,5 m (25 čevljev).
- Opreme ne spreminjajte ali prilagajajte. Spremembe ali modifikacije lahko izničijo odobritve pristojnih organov in pomenijo tveganje.
- Prepričajte se, da ima vsa oprema primerne nazivne vrednosti in odobritve za okolje, v katerem jo uporabljate.

! OPOZORILO

	<p>NEVARNOST ZARADI ALUMINIJASTIH DELOV POD TLAKOM</p> <p>Uporaba tekočin, ki niso združljive z aluminijem, v opremi pod tlakom lahko povzroči hude kemične reakcije in razpočenje opreme. Če ne upoštevate tega opozorila, lahko pride do smrti, resnih poškodb ali gmotne škode.</p> <ul style="list-style-type: none"> • Ne uporabljajte 1,1,1-trikloroetana, metilenklorida, drugih topil iz halogeniranih ogljikovodikov ali tekočin, ki vsebujejo takšna topila. • Veliko drugih tekočin lahko vsebuje kemikalije, ki reagirajo z aluminijem. Glede združljivosti se posvetujte s prodajalcem materialov.
	<p>NEVARNOST OPEKLIN</p> <p>Površine opreme in tekočina, ki se segreva, med delovanjem lahko postanejo zelo vroče. Za preprečitev resnih opeklin:</p> <ul style="list-style-type: none"> • Ne dotikajte se vročih tekočin ali opreme.
 	<p>NEVARNOST ZARADI PREMIČNIH DELOV</p> <p>S premičnimi deli se lahko uščipnete ali si odrežete prste in druge dele telesa.</p> <ul style="list-style-type: none"> • Izogibajte se premičnim delom. • Z opremo ne upravljajte brez zaščitnih varoval ali pokrovov. • Oprema, ki je pod tlakom, se lahko nenadno sproži. Pred preverjanjem, premikanjem ali servisiranjem opreme upoštevajte postopek za sproščanje tlaka in odklopite vse vire napajanja.
	<p>NEVARNOST ZARADI STRUPENIH TEKOČIN ALI HLAPOV</p> <p>Strupene tekočine ali hlapci lahko v primeru, da brizgnejo v oči ali na kožo, pri vdihavanju ali zaužitju povzročijo hude poškodbe ali smrt.</p> <ul style="list-style-type: none"> • Preberite varnostne liste, da se seznanite s specifičnimi nevarnostmi zaradi tekočin, ki jih uporabljate. • Nevarne tekočine shranjujte v odobrenih posodah in jih zavržite skladno z veljavnimi smernicami.
	<p>OSEBNA ZAŠČITNA OPREMA</p> <p>Nosite ustrezno zaščitno opremo, ko ste v delovnem območju, da preprečite resne poškodbe, vključno s poškodbami oči, izgubo sluha, vdihavanjem strupenih hlapov in opeklin. Ta oprema med drugim vključuje:</p> <ul style="list-style-type: none"> • Zaščitna očala in zaščito za sluh. • Dihalne aparate, zaščitna oblačila in rokavice, ki jih priporoča proizvajalec tekočin in topil.
	<p>PREDLOG ZAKONA ZVEZNE DRŽAVE KALIFORNIJA ŠT. 65</p> <p>Ta proizvod vsebuje eno ali več kemikalij, za katere je v zvezni državi Kalifornija znano, da povzročajo raka, motnje pri razvoju zarodkov in druge škodljive posledice za razmnoževanje. Po delu si umijte roke.</p>

Avertisment

Următoarele avertismente se referă la instalarea, utilizarea, împământarea, întreținerea și repararea acestui utilaj. Simbolul cu semn de exclamare indică un avertisment general, iar simbolurile de pericol se referă la riscuri specifice anumitor proceduri. Când apar aceste simboluri în cuprinsul acestui manual sau pe etichetele cu avertismente, consultați din nou aceste Avertismente. Simboluri de pericol specifice fiecărui produs și avertismente care nu sunt prezente în această secțiune pot apărea în întreg cuprinsul manualului, acolo unde se impune.

AVERTISMENT



ÎMPĂMÂNTAREA

Acest echipament trebuie împământat. În cazul unui scurtcircuit, împământarea reduce riscul de șoc electric prin intermediul unui fir de descărcare pentru curentul electric. Acest produs este prevăzut cu un cablu cu un fir de împământare și un ștecăr cu împământare corespunzătoare. Ștecărul trebuie conectat într-o priză montată și împământată corespunzător în conformitate cu toate codurile și reglementările locale.

- Montarea necorespunzătoare a ștecărului cu împământare poate avea ca rezultat risc de șoc electric.
- Când este necesară repararea sau înlocuirea cablului sau ștecărului, nu conectați firul de împământare la oricare dintre terminalele cu lamă plată.
- Firul cu izolație și suprafață exterioară verde, cu sau fără dungi galbene, este firul de împământare.
- Apelați la un electrician sau un tehnician de service calificat dacă instrucțiunile privind împământarea nu sunt înțelese complet sau dacă există dubii cu privire la împământarea corespunzătoare a produsului.
- Nu modificați ștecărul furnizat; dacă nu se potrivește cu priza, apelați la un electrician calificat pentru a instala o priză corespunzătoare.
- Acest produs este menit pentru utilizarea cu un circuit cu tensiune nominală de 120 V sau 230 V și are un ștecăr similar cu cel din imaginea de mai jos.

120V US

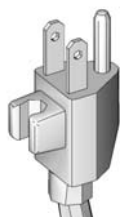

230V

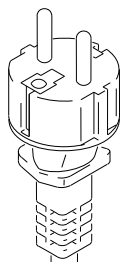

- Conectați produsul doar la o priză cu aceeași configurație ca a ștecărului.
- Nu utilizați un adaptor pentru acest produs.

Cabluri de extensie:

- Utilizați doar un cablu de extensie cu 3 fire, cu un ștecăr cu împământare și un receptacul care acceptă ștecărul produsului.
- Cablul de extensie nu trebuie să fie deteriorat. Dacă este necesar un cablu de extensie, utilizați unul de minim 12 AWG (2,5 mm²) pentru a transporta curentul necesar produsului.
- Un cablu cu dimensiune insuficientă poate avea ca rezultat o cădere de tensiune în linie și pierderea puterii sau supraîncălzire.

! AVERTISMENT



PERICOL DE INCENDIU ȘI EXPLOZIE

Vaporii inflamabili, ca de exemplu cei de solvenți și de vopsea, aflați în zona de lucru se pot aprinde sau pot exploda. Pentru a preveni incendiile și exploziile:

- Nu pulverizați materiale inflamabile sau combustibile lângă flăcări deschise sau surse de aprindere, cum ar fi țigările, motoarele externe și echipamentele electrice.
- Circulația vopselei sau solventului prin utilaj poate avea ca efect crearea de electricitate statică. Energia electrostatică creează risc de incendiu sau explozie în prezența vaporilor de vopsea sau solvent. Toate componentele sistemului de pulverizare, inclusiv pompa, ansamblul furtunului, pistolul de pulverizare și obiectele din aria de pulverizare vor fi împământate corespunzător pentru protecție împotriva descărcării statice și a scânteilor. Utilizați furtunurile Graco pentru pulverizator de mare presiune fără aer conductor sau cu împământare.
- Verificați dacă toate containerele și sistemele de colectare sunt împământate pentru a preveni descărcarea statică. Nu utilizați căptușeli pentru benă, decât dacă sunt antistatice sau conductive.
- Conectați la o priză împământată și utilizați cabluri de extensie împământate. Nu folosiți un adaptor 3-la-2.
- Nu utilizați o vopsea sau un solvent care să conțină hidrocarburi halogenate.
- Mențineți o bună ventilație în zona de pulverizare. Aerul proaspăt trebuie să circule în permanență prin zonă. Păstrați ansamblul pompei într-o zonă bine ventilată. Nu pulverizați pe ansamblul pompei.
- Nu fumați în zona de pulverizare.
- Nu acționați comutatoare electrice, motoare sau alte produse producătoare de scântei în zona de pulverizare.
- Zona trebuie să fie curată și degajată de recipiente pentru vopsea sau solvenți, cârpe și alte materiale inflamabile.
- Trebuie să cunoașteți conținutul vopselelor și al solvenților folosiți la pulverizare. Citiți toate fișele privind siguranța materialului (MSDS) care însoțesc vopselele și solvenții, precum și etichetele de pe recipientele respective. Respectați instrucțiunile producătorului privind siguranța lucrului cu respectivele vopsele și solvenți.
- Un extingtor trebuie să fie disponibil și funcțional.
- Pulverizatorul generează scântei. Când se utilizează lichid inflamabil în pulverizator sau în apropierea acestuia pentru clătire sau curățare, păstrați pulverizatorul la cel puțin 6 m de vaporii explozivi.



PERICOL DE ȘOC ELECTRIC

Acest echipament trebuie împământat. Împământarea, setarea sau utilizarea necorespunzătoare a sistemului poate cauza șoc electric.

- Opriți și deconectați cablul de alimentare înainte de a efectua lucrări la echipament.
- Conectați doar la prize electrice împământate.
- Utilizați doar cabluri de extensie cu 3 fire.
- Asigurați-vă că știfturile de împământare sunt intacte pe cablurile de alimentare și de extensie.
- Nu expuneți la ploaie. Depozitați în spații închise.

! AVERTISMENT



PERICOL DE INJECTARE A PIELII

Pulverizările la presiune ridicată pot injecta toxine în corp și pot provoca vătămări corporale grave. În caz de injectare, **apelați imediat la tratament chirurgical.**

- Nu îndreptați niciodată pulverizatorul spre o persoană sau animal și nu îl acționați asupra acestora.
- Feriți mâinile și alte părți ale corpului de jetul pulverizat. De exemplu, nu încercați să opriți o scurgere apărută cu vreo parte a corpului.
- Folosiți întotdeauna apărătoarea pentru duza de pulverizare. Nu pulverizați fără ca apărătoarea pentru duza ajutorului să fie montată.
- Utilizați duze de pulverizare Graco.
- Curățați și schimbați cu atenție duzele de pulverizare. Dacă duza de pulverizare se înfundă în timpul pulverizării, urmați **Procedura de depresurizare** pentru oprirea utilajului și eliminarea presiunii captive înainte de a scoate duza pentru curățare.
- Nu lăsați utilajul sub tensiune sau presurizat atunci când nu este supravegheat. Când nu mai folosiți utilajul, opriți-l și urmați **Procedura de depresurizare** pentru închiderea acestuia.
- Verificați dacă furtunurile și piesele prezintă semne de uzură. Înlocuiți orice furtunuri sau piese deteriorate.
- Acest sistem este capabil să producă 3.300 psi (227 bar, 22,7 MPa). Folosiți componente sau accesoriile de schimb care să fie omologate pentru minim 3.300 psi (227 bar, 22,7 MPa).
- Puneți întotdeauna siguranța pârghiei de declanșare atunci când nu pulverizați. Verificați dacă siguranța pârghiei de declanșare funcționează corect.
- Verificați ca toate racordurile să fie bine fixate înainte de a pune în funcțiune utilajul.
- Trebuie să știți cum să opriți utilajul și cum să depresurizați rapid. Trebuie să cunoașteți comenzile foarte bine.









PERICOL LA UTILIZAREA INCORECTĂ A ECHIPAMENTULUI

Utilizarea incorectă poate provoca decesul sau vătămarea gravă.

- Purtați întotdeauna mănuși adecvate, protecție pentru ochi și aparat sau mască pentru respirație atunci când vopsiți.
- Nu puneți în funcțiune și nu pulverizați când sunt copii în apropiere. Țineți întotdeauna copiii la distanță de echipament.
- Nu vă întindeți prea mult și nu stați pe un suport instabil. Sprijiniți-vă bine pe picioare și păstrați-vă un echilibru stabil în orice moment.
- Rămâneți în alertă și atent(ă) la ceea ce faceți.
- Nu lăsați utilajul sub tensiune sau presurizat atunci când nu este supravegheat. Când nu mai folosiți utilajul, opriți-l și urmați **Procedura de depresurizare** pentru închiderea acestuia.
- Nu folosiți utilajul dacă sunteți obosit(ă) sau dacă vă aflați sub influența medicamentelor sau a alcoolului.
- Nu torsionați și nu îndoiți excesiv furtunul.
- Nu expuneți furtunul la temperaturi sau la presiuni peste cele specificate de Graco.
- Nu utilizați furtunul ca element structural pentru a trage sau ridica echipamentul.
- Nu pulverizați cu un furtun mai mic de 7,62 metri.
- Nu alterați sau modificați echipamentul. Modificările pot anula aprobările organismelor de reglementare și pot crea pericole pentru siguranță.
- Asigurați-vă că toate echipamentele au afișate capacitățile nominale și că sunt aprobate pentru mediul în care le utilizați.

⚠️ AVERTISMENT

	<p>PERICOL CAUZAT DE COMPONENTELE DIN ALUMINIU PRESURIZATE</p> <p>Folosirea lichidelor incompatibile cu aluminiul în echipamente presurizate poate provoca reacții chimice severe și deteriorarea echipamentului. Nerespectarea acestui avertisment poate duce la deces, vătămări grave sau deteriorarea bunurilor.</p> <ul style="list-style-type: none"> • Nu folosiți 1,1,1-tricloroetan, clorură de metilen sau alți solvenți pe bază de hidrocarburi hydrogenate, nici soluții care conțin astfel de solvenți. • Multe alte soluții pot conține substanțe care reacționează cu aluminiul. Contactați furnizorul de substanțe de lucru pentru informații despre compatibilitate.
	<p>PERICOL DE ARSURĂ</p> <p>Suprafețele echipamentului și lichidele utilizate la cald pot deveni extrem de fierbinți în timpul funcționării. Pentru a evita arsurile severe:</p> <ul style="list-style-type: none"> • Nu atingeți lichide sau părți fierbinți ale echipamentului.
 	<p>PERICOL CAUZAT DE PIESELE ÎN MIȘCARE</p> <p>Piese în mișcare pot ciupi, tăia sau amputa degete sau alte părți ale corpului.</p> <ul style="list-style-type: none"> • Păstrați distanța față de piesele aflate în mișcare. • Nu utilizați echipamentul fără apărătoarele de protecție sau capace. • Echipamentul aflat sub presiune poate porni brusc. Înainte de verificarea, mutarea sau realizarea activităților de service, urmați Procedura de depresiune și deconectați toate sursele de alimentare.
	<p>PERICOL CAUZAT DE LICHIDE SAU VAPORI TOXICI</p> <p>Lichidele sau vaporii toxici pot provoca vătămări grave sau decesul dacă intră în contact cu ochii sau cu pielea ori dacă sunt respirate sau înghițite.</p> <ul style="list-style-type: none"> • Citiți fișele cu informații despre siguranța materialelor (MSDS) pentru a afla ce pericole prezintă lichidele folosite. • Depozitați lichidele periculoase în recipiente corespunzătoare și eliminați-le conform normativelor în vigoare.
	<p>ECHIPAMENT DE PROTECȚIE PERSONALĂ</p> <p>Purtați echipamente de protecție corespunzătoare când vă aflați în zona de lucru pentru a preveni rănirea gravă, inclusiv rănirea la nivelul ochilor, pierderea auzului, inhalarea de aburi toxici și arsurile. Acest echipament include, însă nu este limitat la:</p> <ul style="list-style-type: none"> • Echipamente de protecție pentru ochi și pentru auz. • Aparată de protecție a respirației, îmbrăcăminte de protecție și mănuși, după recomandările producătorului substanțelor de lucru și solvenților.
	<p>DECLARAȚIA 65 PENTRU CALIFORNIA</p> <p>Acest produs conține una sau mai multe substanțe chimice cunoscute de către Statul California a fi cauzatoare de cancer, defecte congenitale sau alte vătămări ale funcției reproductive. Spălați-vă pe mâini după manevrare.</p>

Предупреждение

Следните предупреждения се отнасят за монтажа, използването, заземяването, поддръжката и ремонта на това оборудване. Удивителният знак обозначава общо предупреждение, а символите за опасност се отнасят за специфичните за дадена процедура рискове. Когато тези символи се появят в текста на настоящото ръководство или върху етикетите с предупреждения, направете повторна справка с тези Предупреждения. Символи и предупреждения за опасност, специфични за даден продукт, които не са разгледани в този раздел, може да се появят в това ръководство, където е приложимо.

⚠ ПРЕДУПРЕЖДЕНИЕ



ЗАЗЕМЯВАНЕ

Това устройство трябва да бъде заземено. В случай на късо съединение, заземяването намалява риска от токов удар, като предоставя изходен проводник за електрическия ток. Това устройство е оборудвано с кабел със заземяващ проводник с подходящ заземяващ щепсел. Щепселът трябва да бъде включен към контакт, който е правилно монтиран и заземен в съответствие с всички местни правилници и наредби.

- Неправилен монтаж на заземяващия щепсел може да доведе до опасност от токов удар.
- Когато се налага ремонт или смяна на кабел или щепсел, не свързвайте заземяващия проводник към който и да е от плоските щифтове.
- Проводникът, чиято външна изолация е зелена, с или без жълти ивици, е заземяващият проводник.
- Когато не разбирате напълно инструкциите за заземяване или се съмнявате дали продуктът е правилно заземен, консултирайте се с квалифициран електротехник или сервизен работник.
- Не модифицирайте доставения щепсел; ако той не съответства на електрическия контакт, сменете контакта с подходящ, монтиран от квалифициран електротехник.
- Този продукт е предназначен за употреба в електрическа мрежа с номинално напрежение 120 V или 230 V и има заземяващ щепсел, подобен на показания на фигурата по-долу.

120V US

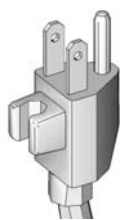

230V

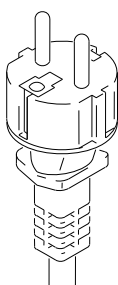

- Включвайте продукта само към електрически контакт със същата конфигурация като щепсела му.
- Не използвайте адаптер с този продукт.

Удължителни кабели:

- Използвайте само 3-жилен удължителен кабел със заземяващ щепсел и заземен контакт, съвместим с щепсела на продукта.
- Уверете се, че удължителният кабел не е повреден. Ако е необходим удължителен кабел, използвайте минимум 12 AWG (2,5 mm²) за провеждане на тока, който продуктът консумира.
- Кабел с недостатъчно сечение води до пад на напрежението в захранващата линия, до загуба на енергия и до прегряването му.

ПРЕДУПРЕЖДЕНИЕ



ОПАСНОСТ ОТ ПОЖАР И ЕКСПЛОЗИЯ

Леснозапалими изпарения, като изпарения от разтворители и бои, могат да се възпламенят или избухнат на работната площадка. За да предотвратите пожар и експлозия:

- Не пръскайте с възпламеняващи се или запалими материали в близост до открит пламък или източници на запалване, като цигари, работещи двигатели или електрически съоръжения.
- Протичане на боя или разтворител през оборудването може да причини статично електричество. Статичното електричество създава опасност от пожар или експлозия при наличие на пари от бои или разтворители. Всички части на системата за пръскане, включително помпата, маркучът, пистолетът за пръскане и обекти в и около участъка на пръскане, трябва да са правилно заземени за защита от искри и разреждане на статично електричество. Използвайте проводящи или заземени маркучи за пръскане на боя под високо налягане без въздух на Graco.
- Проверете дали всички контейнери и събиращи системи са заземени, за да предотвратите разряд от статично електричество. Не използвайте торби за контейнер, освен ако са антистатични или проводими.
- Изпълнете свързване към заземен контакт и използвайте заземени удължителни кабели. Не използвайте адаптер "3 към 2".
- Не използвайте боя или разтворител, съдържащи халогенирани въглеводороди.
- Поддържайте участъка на пръскане добре вентилиран. Поддържайте добро подаване на пресен въздух, минаващ през мястото. Съхранявайте помпата в добре вентилиран участък. Не пръскайте помпата.
- Не пушете в зоната, в която се пръска.
- В зоната, в която се пръска, не включвайте ключове за осветление, двигатели или подобни предмети, които могат да възпроизведат искри.
- Поддържайте зоната чиста и без контейнери за боя и разтворители, парцали или други запалими материали.
- Запознайте се със съдържанието на боите и разтворителите, с които пръскате. Прочетете всички информационни листове за безопасност на материалите (MSDS) и етикетите на контейнерите, съпътстващи боите и разтворителите. Спазвайте инструкциите за безопасност на производителя на боите и разтворителите.
- Пожарогасител трябва да бъде налице и да бъде в изправност.
- Устройството за пръскане генерира искри. Когато се използва леснозапалима течност в устройството за пръскане или в близост до него, или когато такава се използва за промиване и почистване, дръжте пистолета на разстояние най-малко 6 m (20 фута) от взривоопасните пари.



ОПАСНОСТ ОТ ТОКОВ УДАР

Оборудването трябва да бъде заземено. Неправилното заземяване, настройване или използване на системата може да причини токов удар.

- Изключете и прекъснете захранването, преди да предприемете обслужване на оборудването.
- Свързвайте само към заземени електрически контакти.
- Използвайте само 3-жилни удължителни кабели.
- Уверете се, че заземителните клеми върху захранващите и удължителните кабели са в изправност.
- Не излагайте на дъжд. Съхранявайте на закрито.

ПРЕДУПРЕЖДЕНИЕ



ОПАСНОСТ ОТ ИНЖЕКТИРАНЕ В КОЖАТА

Струята под високо налягане може да инжектира токсини в тялото и да причини сериозно телесно нараняване. В случай на впръскване **трябва да получите незабавно хирургическа помощ**.

- Не насочвайте пистолета и не пръскайте към човек или животно.
- Пазете ръцете и другите части на тялото далеч от изходния отвор. Например не се опитвайте да спирате течове с никаква част от тялото си.
- Винаги използвайте предпазното устройство на крайника на дюзата. Не пръскайте, без предпазното устройство на крайника на дюзата да е на мястото си.
- Използвайте крайници за дюзи за пръскане Graco.
- Внимавайте, когато почиствате и сменяте крайници на дюзи. В случай на задръстване на крайника на дюзата в процеса на пръскане, следвайте **Процедурата за освобождаване на налягането**, за да изключите устройството и да освободите налягането, преди да свалите крайника на дюзата, за да го почистите.
- Не оставяйте устройството включено или под налягане, когато е без наблюдение. Когато устройството не се използва, изключете го и следвайте **Процедурата за освобождаване на налягането** при изключването му.
- Проверявайте маркучите и частите за признаци на повреди. Сменяйте всички повредени маркучи или части.
- Системата може да произвежда налягане, 22,7 MPa (3 300 psi, 227 bar). Използвайте части за замяна или аксесоари Graco, които са с номинални показатели за минимум 22,7 MPa (3 300 psi, 227 bar).
- Винаги блокирайте спусъка, когато не пръскате. Уверете се, че блокировката на спусъка работи правилно.
- Проверете дали всички съединения са закрепени, преди да работите с машината.
- Научете се как бързо да спирате устройството и да освобождавате налягането. Запознайте се добре с органите за управление.









ОПАСНОСТ ОТ НЕПРАВИЛНА ЕКСПЛОАТАЦИЯ НА ОБОРУДВАНЕТО

Неправилната експлоатация може да причини смърт или сериозно нараняване.

- Когато боядисвате, винаги носете защитни ръкавици, очила и респиратор или маска.
- Не работете и не пръскайте близо до деца. Винаги пазете децата далеч от оборудването.
- Не се пресягайте и не стойте върху нестабилна опора. Винаги поддържайте ефективно ходене и баланс.
- Внимавайте и се самонаблюдавайте какво вършите.
- Не оставяйте устройството включено или под налягане, когато е без наблюдение. Когато устройството не се използва, изключете го и следвайте **Процедурата за освобождаване на налягането** при изключването му.
- Не работете с оборудването, когато сте изморени или сте под влияние на медикаменти или алкохол.
- Не усуквайте и не прегъвайте маркуча.
- Не подлагайте маркуча на температури или налягания, по-големи от тези, определени от Graco.
- Не използвайте маркуча като силово средство за теглене или повдигане на оборудването.
- Не пръскайте с маркуч по-къс от 7,6 m (25 ft).
- Не модифицирайте и не променяйте оборудването. Промени или модификации могат да анулират одобрението на съответната агенция и да създадат рискове за безопасността.
- Уверете се, че цялото оборудване е с подходящите спецификации и е одобрено за средата, в която го използвате.

! ПРЕДУПРЕЖДЕНИЕ

	<p>ОПАСНОСТ ПРИ АЛУМИНИЕВИ ЧАСТИ ПОД ВИСОКО НАЛЯГАНЕ</p> <p>Използването на течности, които са несъвместими с алуминий в оборудване под налягане, може да предизвика сериозна химическа реакция и пробиви в оборудването. Ако не спазвате това предупреждение, може да причините смърт, сериозно нараняване или повреда на имущество.</p> <ul style="list-style-type: none"> • Не използвайте 1,1,1-трихлоретан, метиленхлорид, други халогенирани въглеродородни разтворители или течности, които съдържат такива разтворители. • Много други течности може да съдържат химикали, които реагират с алуминия. Свържете се със своя доставчик на материали за информация относно съвместимостта.
	<p>ОПАСНОСТ ОТ ИЗГАРЯНЕ</p> <p>Повърхностите на оборудването и течността, която се нагрява, могат да станат много горещи по време на работа. За да избегнете сериозни изгаряния:</p> <ul style="list-style-type: none"> • Не докосвайте гореща течност или оборудване.
 	<p>ОПАСНОСТ ОТ ДВИЖЕЩИ СЕ ЧАСТИ</p> <p>Движещите се части могат да притиснат, порежат или отрежат пръсти или други части от тялото.</p> <ul style="list-style-type: none"> • Стойте на разстояние от движещите се части. • Не работете с оборудване със свалени защитни устройства и капаци. • Оборудване под налягане може да се включи без предупреждение. Преди да проверите, преместите или извършите сервизно обслужване на оборудването, извършете Процедурата за освобождаване на налягането и прекъснете всички източници на електрозахранване.
	<p>ОПАСНОСТ ОТ ТОКСИЧНИ ТЕЧНОСТИ ИЛИ ИЗПАРЕНИЯ</p> <p>Токсичните течности или изпарения могат да доведат до сериозно нараняване или смърт, ако попаднат в очите или върху кожата, ако бъдат вдишани или погълнати.</p> <ul style="list-style-type: none"> • Прочетете информационните листове за безопасност на материалите (MSDS), за да се запознаете със специфичните опасности, свързани с използваните от вас течности. • Съхранявайте опасната течност в одобрени контейнери и с изхвърляйте съгласно приложимите разпоредби.
	<p>ЛИЧНИ ПРЕДПАЗНИ СРЕДСТВА</p> <p>На работната площадка носете подходящи предпазни средства, за да предотвратите сериозно нараняване, включително нараняване на очите, загуба на слуха, вдишване на отровни пари и изгаряния. Тези предпазни средства включват, но не се ограничават до:</p> <ul style="list-style-type: none"> • Защитни очила и защитни средства на ушите. • Респиратори, предпазно облекло и ръкавици съгласно препоръките на производителя на течността и разтворителя.
	<p>КАЛИФОРНИЙСКО СТАНОВИЩЕ 65</p> <p>Този продукт съдържа химикал, за който в щата Калифорния се знае, че причинява рак, увреждания на плода или други репродуктивни проблеми. Измийте ръцете си след работа.</p>

**Identifikace součástí / Identifikácia komponentu /
Identifikacija komponent / Identificarea componentelor /
Идентификация на съставните елементи**

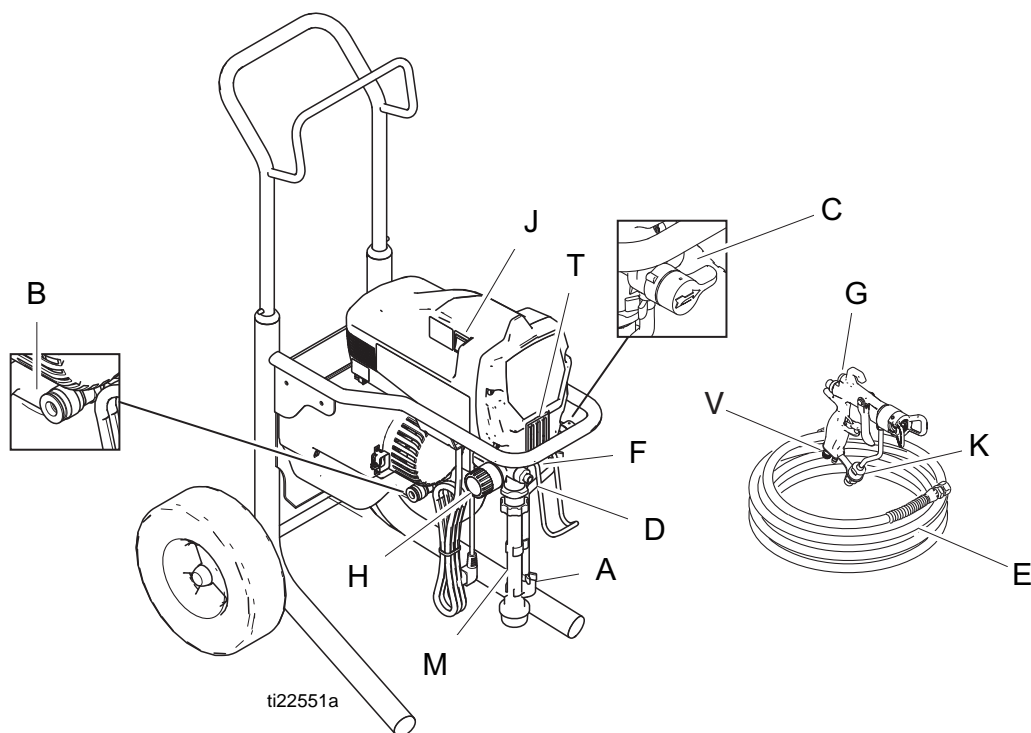

	Česky	Slovenčina	Slovenščina	Română	Български
A	Odtoková trubka/hadice	Vypúšťacia rúrka/hadica	Izpustna cev/gumijasta cev	Tub/furtun de scurgere	Тръба/маркуч за изпразване
B	Připojení vzduchové hadice	Pripojenie vzduchovej hadice	Priključek za zračno cev	Conexiune furtun pentru aer	Съединителен фитинг на маркуча за въздух
C	Ventil zaplavení/stříkání	Hlavný/striekací ventil	Glavni ventil/pršilni ventil	Valvă de amorsare/pulverizare	Кран за стартиране/пръскане
D	Výstup kapaliny	Odtok kvapaliny	Odvodna odprtina za tekočino	Ieșire lichid	Изпускателен отвор за флуида
E	Hadice přívodu vzduchu/kapaliny	Hadice na prívod vzduchu a kvapaliny	Cev za dovod zraka in cev za dovod tekočine	Furtunuri de alimentare cu aer și lichid	Захранващи маркучи за въздуха и флуида
F	Objemové čerpadlo	Objemové čerpadlo	Dozirna črpalka	Pompă cu piston	Нагнетателна помпа
G	Pistole (viz příručka)	Pištoľ (pozrite si príručku)	Pištola (oglejte si priročnik)	Pistol (vezi manualul)	Пистолет (вижте Ръководството)
H	Ovládání tlaku kapaliny	Regulátor tlaku kvapaliny	Regulator tlaka tekočine	Control presiune lichid	Ръкохватка за управление на налягането
J	Přepínač výkonu/funkce	Vypínač/prepínač funkcií	Glavno stikalo/stikalo za izbiro funkcije	Pornire/Selectare funcție	Селектор захранване/функция
K	Filtr pistole	Filter pištole	Filter pištole	Filtrul pistolului	Филтър на пистолета
M	Přímo ponořená trubka	Priamo ponorená trubica	Cev za neposredno potopitev	Tub imersie directă	Тръба за директно потапяне
S	Černá vzduchová hadice	Čierna stočená vzduchová hadica	Črna gibljiva cev za zrak	Furtun negru pentru aer	Армиран черен маркуч за въздух
T	Dvířka přístupu k výstupnímu ventilu	Výstupný ventil jednoduchého prístupového krytu	Vrata za preprost dostop - odtlačni ventil	Ușă de acces rapid la valva de evacuare	Лесно достъпен изпускателен (авариен) клапан
V	Regulátor vzduchu na pistoli	Vzduchový regulátor pištole	Regulator zraka za pištolo	Regulatorul de aer al pistolului	Въздушен регулатор на пистолета

Uzemnění / Uzemnenie / Ozemljitev / Pământarea / Заземяване

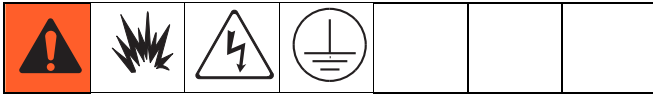

<p>Abyste snížili nebezpečí jiskření statické elektřiny a zásahu elektrickým proudem, uzemněte vybavení. Elektrické nebo statické výboje mohou způsobit vznícení nebo výbuch výparů. Nesprávné uzemnění může způsobit zásah elektrickým proudem. Uzemnění poskytuje elektrickému proudu únikové propojení.</p>	<p>Všetky zariadenia musia byť uzemnené, aby sa predišlo statickému iskreniu a zásahu elektrickým prúdom. Elektrické alebo statické iskrenie môže spôsobiť vznietenie alebo výbuch výparov. Nesprávne uzemnenie môže spôsobiť zásah elektrickým prúdom. Uzemnenie poskytuje únikový vodič pre elektrický prúd.</p>	<p>Opremo morate ozemljiti, da zmanjšate tveganje iskrenja zaradi statične elektrike in električnega udara. Električno ali statično iskrenje lahko povzroči vžig ali eksplozijo hlapov. Nepravilna ozemljitev lahko povzroči električni udar. Ozemljitev predstavlja ubežno žico za električni tok.</p>	<p>Echipamentul trebuie împământat pentru a reduce riscul de formare a scânteilor statice și de șoc electric. Scântelele electrice sau statice pot face ca vaporii să se aprindă sau să explodeze. Împământarea necorespunzătoare poate cauza șoc electric. Împământarea asigură un fir de descărcare pentru curentul electric.</p>	<p>Оборудването трябва да бъде заземено за намаляване на риска от статични искри и токов удар. Електрически или статични искри могат да доведат до възпламеняване или избухване на изпаренията. Неправилното заземяване може да причини токов удар. Заземяването предоставя изходен проводник за електрическия ток.</p>
--	--	---	---	---

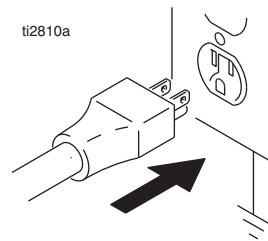
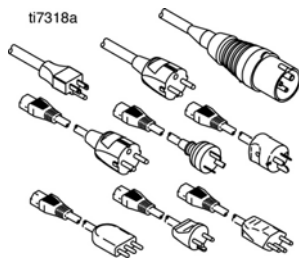

Česky

- Přívodní kabel stříkacího zařízení obsahuje zemnicí vodič s příslušným uzemňovacím spojením. Zařízení nepoužívejte, má-li síťový kabel poškozený uzemňovací kontakt.

Vidlice musí být připojena do zásuvky, která je řádně instalovaná a uzemněná v souladu se všemi místními pravidly a předpisy.

Slovenčina

- Kábel rozstrekača obsahuje uzemňovací vodič s vhodným kontaktom so zemou. Zariadenie nepoužívajte, ak má elektrický kábel poškodený zemniaci kontakt.

Zástrčka musí byť pripojená do zásuvky, ktorá je správne nainštalovaná a uzemnená v súlade so všetkými miestnymi predpismi a nariadeniami.

Slovenščina

- Kabel razpršilnika ima ozemljitveno žico z ustreznim ozemljitvenim kontaktom. Ne uporabljajte, če ima električni kabel poškodovan ozemljitveni kontakt.

Vtič mora biti vključen v vtičnico, ki je ustrezno montirana in ozemljena v skladu z vsemi krajevnimi kodeksi in predpisi.

Română

- Cablul pulverizatorului include un fir de împământare cu un contact de împământare corespunzător. Nu utilizați în cazul în care cablul electric are un contact de împământare deteriorat.



Ștecherul trebuie conectat la μ o priză montată și împământată conform normelor și legislației locale.

Български

- Кабелът на пръскачката включва заземителен проводник с подходящ заземителен контакт. Не използвайте, ако електрическият кабел има повреден заземителен контакт.

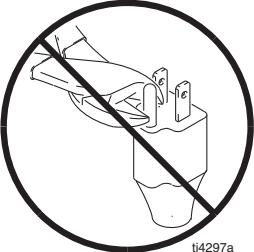
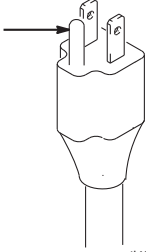
Щепселът трябва да бъде поставен в контакт, който е правилно монтиран и заземен в съответствие с местните правилници и наредби.

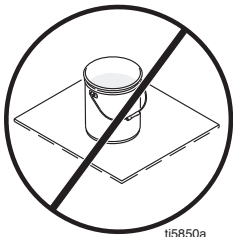
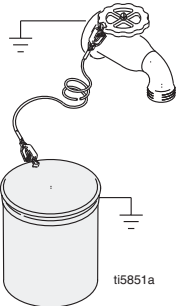
			
Česky			
<ul style="list-style-type: none"> • Zástrčku neupravujte! Jestliže vidlice nepůjde zasunout do zásuvky, nechte si instalovat uzeměnou zásuvku kvalifikovaným elektrikářem. • Nepoužívejte adaptér. 	<p>Požadavky na napájení</p> <ul style="list-style-type: none"> • Zařízení na 100-120 V potřebují střídavé napětí 100-120 Vstř., 50/60 Hz, 15 A, 1 fáze. • Zařízení na 230 V potřebují střídavé napětí 230 Vstř., 50/60 Hz, 10 A, 1 fáze. 	<p>Prodlužovací šňůry Používejte prodlužovací šňůru s nepoškozeným zemním kontaktem.</p>	<p>Pokud je nutno použít prodlužovací šňůru, použijte 3vodičovou šňůru s průřezem vodičů minimálně 12 AWG (2,5 mm²). Delší prodlužovací šňůry snižují výkon stříkacího zařízení.</p>
Slovenčina			
<ul style="list-style-type: none"> • Zástrčku neupravujte! Ak zástrčka nesúhlasí so zásuvkou, požiadajte kvalifikovaného elektrikára o nainštalovanie uzemnenej zásuvky. • Nepoužívajte adaptér. 	<p>Požiadavky ohľadom energie</p> <ul style="list-style-type: none"> • 100-120 V jednotky si vyžadujú 100-120 VAC, 50/60 Hz, 15 A, 1 fázu. • 230 V jednotky vyžadujú zásuvku s 1 fázovým striedavým napätím 230 V, 50/60 Hz a zaťažiteľnosťou 10 A. 	<p>Predlžovacie šnúry Používajte predlžovaciu šnúru s nepoškodeným kontaktom uzemnenia.</p>	<p>Ak je potrebný predlžovací kábel, musí mať 3 vodiče s prierezom minimálne 12 AWG (2,5 mm²). Dlhšie káble znižujú výkon striekačky.</p>
Slovenščina			
<ul style="list-style-type: none"> • Ne spreminjajte vtiča! Če se ne prilega v vtičnico, naj ozemljeno vtičnico namesti kvalificiran električar. • Ne uporabljajte adapterja. 	<p>Zahteve glede napajanja</p> <ul style="list-style-type: none"> • 100-120 V enote zahtevajo 100-120 VAC, 50/60 Hz, 15 A, enofazni. • 230 V enote zahtevajo 230 VAC, 50/60 Hz, 10 A, enofazni. 	<p>Kabelski podaljški Uporabite kabelski podaljšek z nepoškodovanim ozemljitvenim kontaktom.</p>	<p>Če je kabelski podaljšek potreben, uporabite 3-žilnega, najmanj 12 AWG (2,5 mm²). Daljši kabli poslabšajo učinkovitost razpršilnika.</p>
Română			
<ul style="list-style-type: none"> • Nu modificați ștecherul! Dacă acesta nu se potrivește la priză, apelați la un electrician pentru montarea unei prize cu pământare. • Nu folosiți un adaptor. 	<p>Cerințe de alimentare</p> <ul style="list-style-type: none"> • Utilajele de 100-120 V necesită 100-120 V CA, 50/60 Hz, 15 A, monofazic. • Utilajele de 230V necesită 230 V CA, 50/60 Hz, 10 A, monofazic. 	<p>Cabluri prelungitoare Folosiți un cablu prelungitor cu contact de pământare în stare de funcționare.</p>	<p>Dacă este necesar un cablu prelungitor, folosiți un cablu cu 3 fire, minim 12 AWG (2,5 mm²). Cablurile cu lungimi mari reduc performanțele pulverizatorului.</p>
Български			
<ul style="list-style-type: none"> • Не променяйте щепсела. Ако той не пасва на контакт, сменете го със заземен, монтиран от квалифициран електротехник. • Не използвайте адаптер. 	<p>Изисквания към захранването</p> <ul style="list-style-type: none"> • Машините за 100-120 V изискват 100-120 VAC (променлив ток), 50/60 Hz, 15 A, 1 фаза. • 230V-вите машини изискват 230 VAC (променлив ток), 50/60 Hz, 10 A, 1 фаза. 	<p>Удължителни кабели Използвайте удължителен кабел с изправен заземителен контакт.</p>	<p>Ако ви е необходим удължителен кабел, използвайте минимум 3-жилен кабел тип 12 AWG (2,5 mm²). По-дългите кабели намаляват техническите показатели на пръскачката.</p>

	 <p>ti5850a</p>	 <p>ti5851a</p>	 <p>ti22565a</p>
Česky			
<p>Nádoby</p> <ul style="list-style-type: none"> • Rozpouštědla a kapaliny na bázi oleje: v souladu s místně platnými předpisy. Používejte pouze vodivé kovové nádoby umístěné na uzemněném povrchu, jako např. betonu. 	<ul style="list-style-type: none"> • Neumísťujte nádobu na nevodivý povrch, jako např. papír nebo karton, který ruší průběh uzemnění. 	<ul style="list-style-type: none"> • Uzemnění kovového kbelíku: připojte uzemňovací drát k nádobě tak, že připnete jeden konec k nádobě a druhý konec k dobře uzemněnému předmětu, např. k vodovodní trubce. 	<ul style="list-style-type: none"> • K udržení kontinuity uzemnění při pročišťování nebo vypouštění tlaku: přiložte kovovou část stříkací pistole pevně ke stěně uzemněné kovové nádoby. Pak pistoli spusťte.
Slovenčina			
<p>Vedrá</p> <ul style="list-style-type: none"> • Rozpúšťadlá a kvapaliny na báze oleja: dodržujte miestne predpisy. Používajte len vedrá z vodivého kovu položené na uzemnenom povrchu, ako je napríklad betón. 	<ul style="list-style-type: none"> • Vedro nepokladajte na nevodivý povrch, ako je papier alebo kartón, ktorý prerušuje spojitost' uzemnenia. 	<ul style="list-style-type: none"> • Uzemnenie kovového vedra: pripojte uzemňovací vodič k vedru svorky - jeden koniec k vedru a druhý koniec k riadnemu uzemneniu, napríklad k vodovodnému potrubiu. 	<ul style="list-style-type: none"> • Zachovanie spojitosti uzemnenia pri preplachovaní alebo uvoľňovaní tlaku: podržte kovovú časť striekacej pištole pevne u boku uzemneného kovového vedra. Potom spustite striekanie z pištole.
Slovenščina			
<p>Vedra</p> <ul style="list-style-type: none"> • Topila in tekočine na oljni osnovi: upoštevajte krajevna pravila. Uporabljajte le prevodna kovinska vedra, postavljena na ozemljeno površino, kot je beton. 	<ul style="list-style-type: none"> • Vedra ne postavljajte na neprevodne površine, kot je papir ali karton, ki prekinja ozemljitveno prevodnost. 	<ul style="list-style-type: none"> • Ozemljitev kovinskega vedra: ozemljitveno žico na enem koncu priključite na vedro, drugi konec pa na ozemljitev, kot je cev za vodo. 	<ul style="list-style-type: none"> • Za ohranitev ozemljitvene prevodnosti pri izpiranju ali sproščanju tlaka: kovinski del brizgalne pištole držite trdno ob robu ozemljenega kovinskega vedra. Nato sprožite pištolo.
Română			
<p>Recipiente</p> <ul style="list-style-type: none"> • Lichide pe bază de solvenți și de uleiuri: respectați reglementările locale. Folosiți numai recipiente metalice conducătoare de electricitate amplasate pe o suprafață împământată, cum ar fi betonul. 	<ul style="list-style-type: none"> • Nu așezați recipientul pe suprafețe izolatoare, cum ar fi hârtia sau cartonul, care întrerup continuitatea împământării. 	<ul style="list-style-type: none"> • Împământarea unui recipient metalic: conectați firul de împământare la recipient fixând un capăt pe recipient și celălalt la o împământare, cum ar fi o conductă metalică de apă. 	<ul style="list-style-type: none"> • Pentru a menține continuitatea împământării în timpul spălării sau depresurizării: lipiți partea metalică a pistolului de pulverizare de lateralul unui recipient metalic împământat. Declanșați pistolul.
Български			
<p>Контейнери</p> <ul style="list-style-type: none"> • Флуиди на база на разтворител и масло: съблюдавайте местния правилник за работа. Използвайте единствено метални контейнери, разположени върху дадена заземена повърхност като армиран бетон. 	<ul style="list-style-type: none"> • Не поставяйте контейнера върху изолираща повърхност като хартия или картон, които прекъсват заземяването. 	<ul style="list-style-type: none"> • Заземяване на метален контейнер: свържете заземителния проводник към контейнера чрез затягане на единия му край към него, а другия край към пълно заземяване, примерно водопроводна тръба. 	<ul style="list-style-type: none"> • За да поддържате заземяването, когато промивате или понижавате налягането: задържайте металната част на pistolета плътно към стената на заземяния метален контейнер. След това задействайте pistolета.

Postup vypouštění tlaku / Postup pri znižovaní tlaku / Postopek sprostitve tlaka / Procedura de depresurizare / Процедура за освобождение на налягането



Kdykoli uvidíte tento symbol, proveďte postup uvolnění tlaku. / Keď v dokumente uvidíte tento symbol, vykonajte postup pri vypúšťaní tlaku. / Če vidite ta simbol, upoštevajte postopek za sprostitve tlaka. / Respectați procedura de depresurizare de fiecare dată când vedeți acest simbol. / Следвайте процедурата за освобождение на налягането, когато видите този символ.



Čeština: Zařízení zůstává natlakované, dokud nedojde k ručnímu uvolnění tlaku. Abyste pomohli zabránit vážnému zranění natlakovanou kapalinou, například vstříknutí pod kůži, výstřikem kapaliny a pohyblivých částí, postupujte podle pokynů uvedených v části Postup uvolnění tlaku, kdykoli přestanete stříkat a před čištěním, kontrolou a údržbou zařízení.

Slovenčina: Toto zariadenie je pod tlakom dovtedy, kým sa tlak manuálne nevypustí. Aby sa predišlo vážnemu zraneniu kvapalinou pod tlakom, ako napríklad vstreknutiu pod kožu, špliechajúcou kvapalinou alebo pohyblivými časťami, po skončení striekania a pred čistením, kontrolou alebo údržbou zariadenia postupujte podľa časti Postup pri vypúšťaní tlaku.

Slovenščina: Oprema ostane pod tlakom, dokler tlaka ročno ne sprostitite. Da bi preprečili resne poškodbe zaradi tekočine pod tlakom, kot so injiciranje v kožo, razlivanje tekočine in premikajoči deli, sledite postopku za sproščanje tlaka, ko končate s pršenjem in pred čiščenjem, preverjanjem ali servisiranjem opreme.

Română: Acest echipament rămâne sub presiune până când presiunea este eliberată manual. Pentru a ajuta la prevenirea rănirii grave din cauza lichidului sub presiune, precum injectarea pielii, stropii de lichid și piesele în mișcare, respectați Procedura de depresurizare când încetați pulverizarea și înainte de curățare, verificare sau efectuarea de lucrări de service pentru echipament.

Български: Оборудването остава под налягане, докато налягането не бъде освободено ръчно. За да се предотврати сериозно нараняване от течността под налягане, като напр. впръскване в кожата или разпръскване, както и от движещите се части, следвайте процедурата за освобождение на налягането, когато спрете да пръскате и преди да предприемете почистване, проверка или обслужване на оборудването.

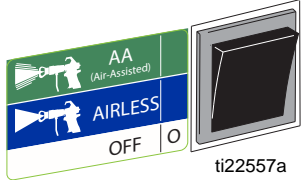
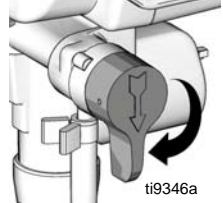
		
<ol style="list-style-type: none"> 1 Vypínač/volič funkcí dejte do polohy OFF a odpojte stříkací zařízení. 2 Nastavte otáčením knoflíku nejnižší tlak. 	<ol style="list-style-type: none"> 3 Přitlačte pistolí k boku uzemněné, plechové proplachovací nádoby. Stiskem spouště pistole vypusťte tlak. 4 Nastavte zaplavovací ventil na PRIME. 	<p>Máte-li podezření na to, že je stříkací tryska nebo hadice úplně ucpaná, nebo že po provedení těchto kroků nebyl úplně vypuštěn tlak ze systému, VELMI POMALU povolte matici připevňující kryt trysky nebo koncovou spojku hadice, abyste postupně uvolnili tlak, a poté je odšroubujte úplně. Odstraňte překážku bránící průchodnosti trysky nebo hadice.</p> <ol style="list-style-type: none"> 5 Zajistěte pojistku spouště.
<ol style="list-style-type: none"> 1 Vypínač/volič funkcí nastavte do polohy OFF (vypnuté) a odpojte stříkačku. 2 Otočte ovládací gombík tlaku na najnižší stupeň. 	<ol style="list-style-type: none"> 3 Podržte pištoľ u boku uzemneného kovového vedra. Spúšťačom pištole uvoľnite tlak. 4 Otočte plniaci ventil do polohy PRIME (naplnenie). 	<p>Ak máte podozrenie, že došlo k úplnému upchatiu nástavca alebo hadice alebo že sa po vykonaní týchto krokov neuvolnil všetok pretlak, VELMI POMALY uvoľnite poistnú maticu chrániča nástavca alebo koncovú spojku hadice, aby sa postupne uvoľnil tlak, a potom ju úplne uvoľnite. Vyčistite upchatý nástavec alebo upchatú hadicu.</p> <ol style="list-style-type: none"> 5 Zapnite poistku spúšte.
<ol style="list-style-type: none"> 1 Nastavite glavno stikalo/stikalo za izbiro funkcije na OFF (IZKLOP) in razpršilnik izključite iz električnega napajanja. 2 Gumb za reguliranje tlaka obrnite na najnižjo nastavev. 	<ol style="list-style-type: none"> 3 Pištoľo držite ob strani ozemljenega kovinskega vedra. Sprožite pištoľo, da sprožite tlak. 4 Glavni ventil obrnite navzdol. 	<p>Če mislite, da je brizgalna šoba ali cev povsem zamašena ali da tlak po upoštevanju teh korakov ni v celoti sproščen, ZELO POČASI odvijte pritrdilno matico nosilca šobe ali končno spojko cevi, da postopno sprostitite tlak, nato pa odvijte do konca. Očistite šobo ali cev.</p> <ol style="list-style-type: none"> 5 Aktivirajte zaklep sprožilca.
<ol style="list-style-type: none"> 1 Deplasați comutatorul pornit-oprit / de selectare a funcției în poziția OFF (OPRIT) și scoateți pulverizatorul din priză. 2 Rotiți butonul de control al presiunii la setarea minimă. 	<ol style="list-style-type: none"> 3 Lipiți pistolul de latura recipientului de golire metalic împământat. Declanșați pistolul pentru a efectua depresurizarea. 4 Rotiți valva de amorsare în poziția PRIME (AMORSARE). 	<p>Dacă bănuiți că duza de pulverizare sau furtunul sunt complet înfundate sau că depresurizarea nu este completă după efectuarea etapelor de mai sus, desfaceți FOARTE LENT piulița de fixare a duzei sau dispozitivul de fixare a capătului furtunului pentru a realiza treptat depresurizarea, apoi desfaceți-l complet. Eliminați blocajul din furtun sau duză.</p> <ol style="list-style-type: none"> 5 Cuplați siguranța pârgăhiei de declanșare.
<ol style="list-style-type: none"> 1 Настройте селектора за захранване/работна функция на OFF (Изкл.) и изключете пръскачката от контакта. 2 Завъртете копчето за управление на налягането на най-ниска стойност на налягането. 	<ol style="list-style-type: none"> 3 Дръжте пистолета от страни до заземения метален промивен контейнер. Натиснете спусъка му, за да понижите налягането. 4 Завъртете ръкохватката за пълнене на позиция PRIME (надолу). 	<p>Ако се съмнявате, че дюзата или маркучът е напълно задръстен, или че налягането не е било напълно понижено след извършване на тези действия, МНОГО ВНИМАТЕЛНО разхлабете осигурителната гайка на дюзата или присъединителната муфа на маркуча, за да понижите постепенно налягането, а след това я разхлабете напълно. Почистете дюзата или маркуча от запушването.</p> <ol style="list-style-type: none"> 5 Блокирайте спусъка.

Ovládání / Prevádzka / Delovanje / Utilizare / Эксплоатация

Spuštění / Spustenie / Zagon / Pornire / Стартиране

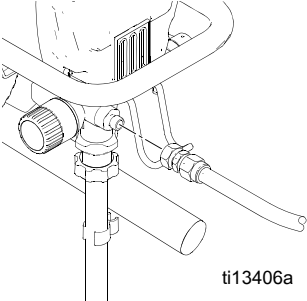
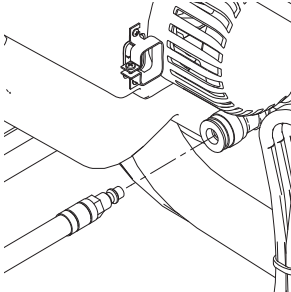
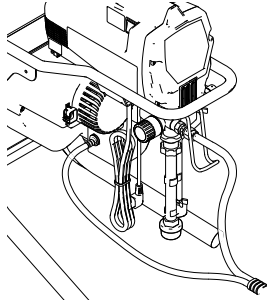
 <p>ti13406a</p>	 <p>ti22552a</p>	 <p>ti22553a</p>
Česky		
<p>Připojte hadice ke stříkacímu zařízení</p> <p>1 Připojte hadici přívodu kapaliny ke koncovce kapaliny. Pevně dotáhněte.</p>	<p>2 Připojte hadici přívodu vzduchu ke koncovce vzduchu na stříkací zařízení.</p>	<p>Připojte pistoli k hadicím</p> <p>1 Připojené hadice položte naplocho vedle sebe.</p>
Slovenčina		
<p>Pripojte hadice k striekačke</p> <p>1 Pripojte hadicu na prívod kvapaliny ku kvapalinovej prípojke. Riadne dotiahnite.</p>	<p>2 Pripojte hadicu na prívod vzduchu ku vzduchovej prípojke striekačky.</p>	<p>Pripojte pištoľ k hadiciam</p> <p>1 Položte pripojené hadice rovno a vedľa seba.</p>
Slovenščina		
<p>Priključitev cevi na razpršilnik</p> <p>1 Cev za dovod tekočine priključite na priključek za tekočino. Čvrsto privijte.</p>	<p>2 Cev za dovod zraka priključite na priključek za zrak razpršilnika.</p>	<p>Priključitev pištole na cevi</p> <p>1 Povezane cevi poravnajte med seboj.</p>
Română		
<p>Conectați furtunurile la pulverizator</p> <p>1 Conectați furtunul de alimentare cu lichid la fittingul pentru lichid. Strângeți-l bine.</p>	<p>2 Montați furtunul de alimentare cu aer la fittingul pentru aer al pulverizatorului.</p>	<p>Conectați pistolul la furtunuri</p> <p>1 Amplasați furtunurile conectate în linie dreaptă pe sol, unul lângă altul.</p>
Български		
<p>Да се свържат маркучите към пръскачката</p> <p>1 Свържете хранящия маркуч за флуид към фитинга му. Затегнете здраво.</p>	<p>2 Свържете хранящия маркуч за въздух към фитинга за въздух на пръскачката.</p>	<p>Да се съедини пистолета към маркучите</p> <p>1 Положете съединените маркучи хоризонтално един до друг.</p>

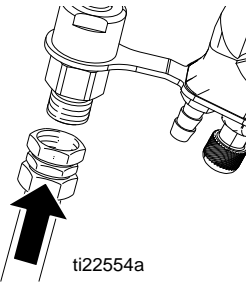
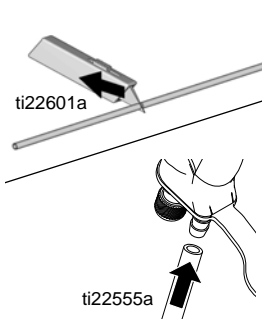
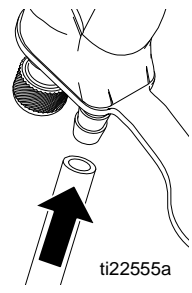
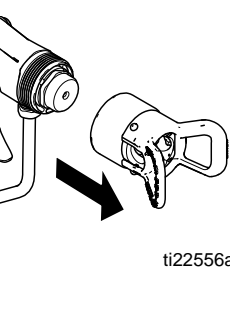
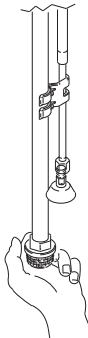
				
<p>Česky</p> <p>4 Připojte hadici přívodu kapaliny. Dobře dotáhněte.</p>	<p>5 Zkraťte hadici na požadovanou délku a připojte ji ke koncovce na pistoli.</p>	<p>6 Připojte vzduchovou hadici ke koncovce na ventilu regulace vzduchu.</p>	<p>Česky</p> <p>7 Pokud je na pistoli nasazeno víčko přívodu vzduchu, sejměte je.</p>	<p>8 Vyměte a zkontrolujte sací sítko, zda není ucpané nečistotami.</p>
<p>Slovenčina</p> <p>4 Pripojte hadicu na prívod kvapaliny. Dobro utiahnite.</p>	<p>5 Skráťte hadicu na potrebnú dĺžku a pripojte ju k vzduchovej prípojke na pištoli.</p>	<p>6 Pripojte vzduchovú hadicu k prípojke na vzduchovom regulačnom ventilu.</p>	<p>Slovenčina</p> <p>6 Ak je na pištoli namontovaný vzduchový uzáver, odmontujte ho.</p>	<p>7 Odstráňte sítko filtra a skontrolujte, či nie je zanesené nečistotami.</p>
<p>Slovenščina</p> <p>4 Priključite cev za dovod tekočine. Tesno zategnite.</p>	<p>5 Skráčite hadico na potrebno dĺžko a pripojte ju k vzduchovej prípojke na pištoli.</p>	<p>6 Priključite zračno cev na priključek na ventilu za prilagajanje pretoka zraka.</p>	<p>Slovenščina</p> <p>6 Če je na pištolo nameščen zračni pokrovček, ga odstranite.</p>	<p>7 Odstranite vstopni filter in ga pregledajte zaradi morebitne zamašitve in nakopičenih delcev.</p>
<p>Română</p> <p>4 Conectați furtunul de alimentare cu lichid. Strângeți bine.</p>	<p>5 Tăiați furtunul de aer la lungimea corectă și conectați la racordul de aer de pe pistol.</p>	<p>6 Conectați furtunul pentru aer la ștuțul valvei de reglare a aerului.</p>	<p>Română</p> <p>6 Dacă pe pistol este montat capul pentru aer, demontați-l.</p>	<p>7 Demontați sita de intrare și verificați dacă nu este înfundată sau murdară.</p>
<p>Български</p> <p>4 Съединете маркуча за подаване на флуида. Затегнете здраво.</p>	<p>5 Отрежете маркуча за въздух според необходимата дължина и свържете към фитинга за въздух на пистолета.</p>	<p>6 Съединете маркуча за въздуха към крайника на клапана за регулиране на въздуха.</p>	<p>Български</p> <p>6 Ако главата за пръскане е монтирана на пистолета, свалете я.</p>	<p>7 Демонтирайте и проверете входния метален мрежест филтър за задръствания и отломки.</p>

Spuštění / Spustenie / Zagon / Pornire / Стартирание

Zaplavení a propláchnutí / Napíňanie a preplachovanie / Priprava in izpiranje / Amorsarea și spălarea / Подкачване и Промиване

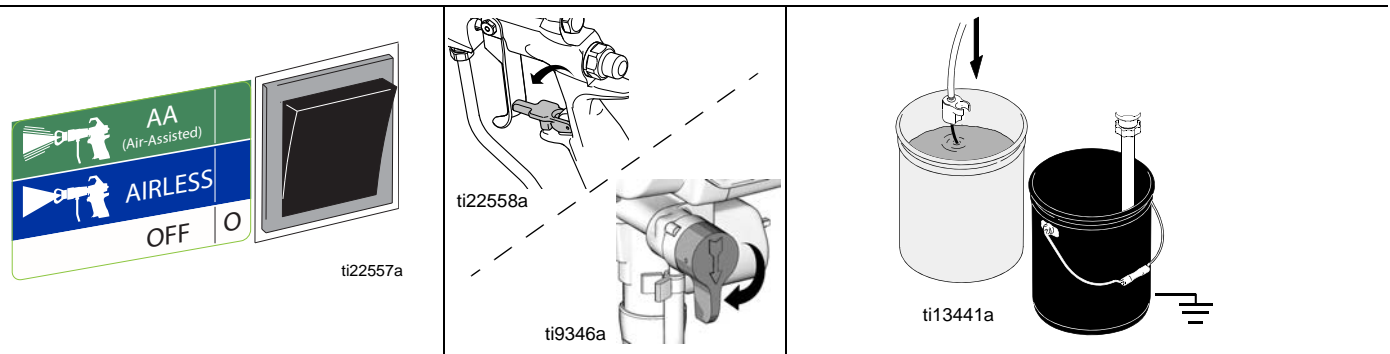

Česky		
1 Zkontrolujte, zda je vypínač/volič funkcí v poloze OFF.	3 Zajistěte pojistku spouště.	5 Vložte nasávací trubku do uzemněné kovové nádoby, částečně naplněné proplachovací kapalinou, a výstupní trubku do odpadní nádoby. Připevněte k nádobě zemnicí drát a ten připojte ke kvalitnímu uzemnění.
2 Napájecí šňůru zasuňte do správně uzemněné elektrické zásuvky.	4 Nastavte zaplavovací ventil na PRIME.	
Slovenčina		
1 Overtete, či je vypínač/volič funkcí v polohe OFF (vypnuté).	3 Zapnite poistku spúšte.	5 Vložte nasávaciu hadicu do uzemneného kovového vedra čiastočne naplneného preplachovacou kvapalinou a vypúšťaciu hadicu vložte do vedra na odpad. Pripojte uzemňovací drôt k vedru a ku skutočnému uzemneniu.
2 Zasuňte zástrčku napájacieho kábla do riadne uzemnenej elektrickej zásuvky.	4 Otočte plniaci ventil do polohy PRIME (naplnenie).	
Slovenščina		
1 Poskrbite, da glavno stikalo/stikalo za izbiro funkcije nastavljeno na OFF (IZKLOP).	3 Aktivirajte zaklep sprožilca.	5 Sesalno cev postavite v ozemljeno kovinsko vedro, delno napolnjeno s tekočino za izpiranje, izpustno cev pa v vedro za odpadno tekočino. Ozemljitveno žico priključite na vedro in na ozemljitev.
2 Napajalni kabel vključite v ustrezno ozemljeno električno vtičnico.	4 Glavni ventil obrnite navzdol.	
Română		
1 Verificați dacă comutatorul pornit-oprit / de selectare a funcției este în poziția OFF (OPRIT).	3 Cuplați siguranța pârghei de declanșare.	5 Amplasați tubul de aspirație în recipientul metalic pământat, umplut parțial cu lichid de spălare, iar tubul de scurgere în recipientul pentru deșeuri. Conectați cablul de pământare la recipient și la pământare.
2 Conectați cablul de alimentare la o priză cu împământare.	4 Rotiți valva de amorsare în poziția PRIME (AMORSARE).	
Български		
1 Проверете дали селекторът за избор на хранване/работна функция на пръскачката е на позиция OFF (Изкл.).	3 Блокирайте спуська.	5 Поставете смукателната тръба в заземен метален контейнер, частично напълнен с промиваща течност, а изпразващата тръба в контейнер за отпадъчен материал. Свържете заземяващия проводник към контейнера и към пълно заземяване.
2 Поставете хранващия кабел в правилно заземяния електрически контакт.	4 Завъртете ръкохватката за пълнене на позиция PRIME (надолу).	

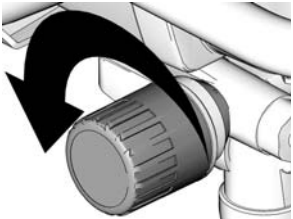
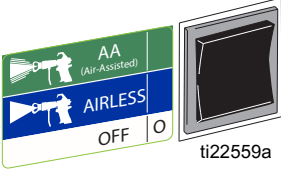
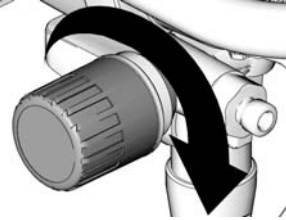
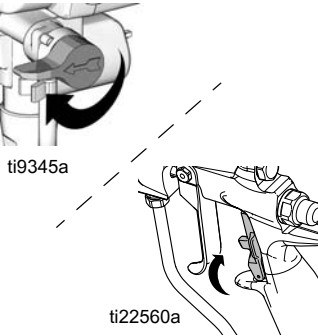
 <p>ti12879a</p>	 <p>ti22559a</p>	 <p>ti12878a</p>	 <p>ti9345a ti22560a</p>
Česky			
<p>6 Nastavte tlak kapaliny na minimum.</p>	<p>7 Nastavte volič výkonu/ funkce do polohy AIRLESS.</p>	<p>8 Zvýšením tlaku spusťte motor a nechejte kapalinu cirkulovat výpustní trubicou 15 sekund; pak snižte tlak.</p>	<p>9 Nastavte zaplavovací ventil na SPRAY. 10 Uvolněte ze záběru pojistku spouště.</p>
Slovenčina			
<p>6 Úplne zastavte tlak kvapaliny.</p>	<p>7 Nastavte vypínač/spínač výberu funkcie do polohy AIRLESS (Bez vzduchový).</p>	<p>8 Zvýšte tlak na naštartovanie motora, nechajte kvapalinu približne 15 sekúnd cirkulovať cez vypúšťaciu rúrku a potom znížte tlak.</p>	<p>9 Otočte plniaci ventil do polohy SPRAY (striekanie). 10 Vypnite poistku spúšte.</p>
Slovenščina			
<p>6 Tlak tekočine znižajte na najnižjo stopnjo.</p>	<p>7 Nastavite napajalno/ funkcijsko stikalo na AIRLESS (brez zraka).</p>	<p>8 Zvišajte tlak, da zaženete motor, in pustite, da tekočina 15 sekund kroži po izpustni cevi; nato tlak znižajte.</p>	<p>9 Glavni ventil obrnite navzgor. 10 Deaktivirajte zaklep sprožilca.</p>
Română			
<p>6 Deplasați controlul presiunii lichidului la setarea minimă.</p>	<p>7 Setati comutatorul de selectare a alimentării/ funcției la AIRLESS.</p>	<p>8 Sporiți presiunea pentru a porni motorul și lăsați lichidul să circule prin tubul de scurgere timp de 15 secunde; reduceți apoi presiunea.</p>	<p>9 Rotiți valva de amorsare în poziția SPRAY (PULVERIZARE). 10 Decuplați siguranța pârghei.</p>
Български			
<p>6 Завъртете ключа за налягането на флуида докрай надолу.</p>	<p>7 Поставете превключвателя за избор на мощност/ функция в позиция БЕЗВЪЗДУШНО.</p>	<p>8 Повишете налягането, за да стартирате двигателя и оставете флуида да циркулира през тръбата за изпразване в продължение на 15 секунди; после понижете налягането.</p>	<p>9 Завъртете наляво вентила за пълнене на позиция SPRAY (пръскане). 10 Освободете блокировката на спусъка.</p>

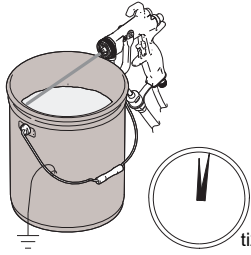
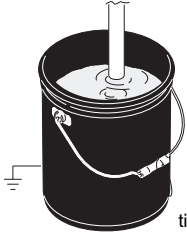
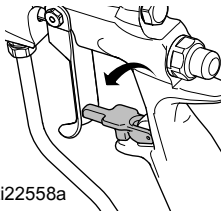
			
Cesky			
<p>11 Přidržete pistoli na dotek u uzemněné kovové proplachovací nádoby. Spusťte pistoli a zvyšte tlak kapaliny na 1/2. Proplachujte 1 minutu.</p>	<p>Zkontrolujte, zda nedochází k úniku. Úniky neblokuje rukou nebo hadrem! V případě zjištění úniku proveďte Vypuštění tlaku. Dotáhněte koncovky. Opakujte kroky 1 - 9 postupu Spuštění, strana 30. Pokud nedochází k úniku, pokračujte krokem 10.</p>	<p>12 Vložte násosku do nádoby s barvou. 13 Spusťte pistoli otočenou směrem do proplachovací nádoby, dokud se neobjeví barva. Přesuňte pistoli do nádoby s barvou a spusťte na 20 sekund.</p>	<p>14 Zajistěte pojistku spouště. Namontujte trysku RAC nebo plochou trysku a vzduchové víčko, strana 33.</p>
Slovenčina			
<p>11 Pištoľ podržte opretú o uzemnené kovové vedro. Stlačte spúšťač pištole a zvyšte tlak kvapaliny na 1/2. Preplachujte 1 minútu.</p>	<p>Skontrolujte netesnosti. Netesnosti nezastavujte rukou ani handrou! Ak sa vyskytnú netesnosti, vykonajte postup uvoľnenia tlaku. Dotiahnite prípojky. Zopakujte kroky 1 až 9 postupu spustenia na strane 30. Ak nevidno žiadne netesnosti, pokračujte krokom 10.</p>	<p>12 Umiestnite nasávaciu hadicu do vedra s farbou. 13 Opätovne spusťte striekanie z pištole do výplachového vedra, až kým sa neobjaví farba. Presuňte pištoľ do vedra s farbou a stlačte spúšťač na 20 sekúnd.</p>	<p>14 Zapnite poisťku spúšte. Namontujte nástavec RAC alebo plochý nástavec a vzduchový uzáver podľa postupu na strane 33.</p>
Slovenščina			
<p>11 Pištolo držite ob ozemljeno kovinsko vedro za izpiranje. Sprožite pištolo in zvišajte tlak tekočine do 1/2. Izpirajte eno minuto.</p>	<p>Preverite morebitna uhajanja. Uhajanj ne poskušajte zaustaviti z roko ali krpo! Če pride do uhajanja, izvršite postopek za sprostitvev tlaka. Privijte priključke. Ponovite korake 1 - 9 v poglavju Zagon, stran 30. Če nikjer ne uhaja, pojdite na korak 10.</p>	<p>12 V vedro z barvo postavite sifonsko cev. 13 Pištolo ponovno sprožajte v vedro za izpiranje, dokler ne začne pršiti barve. Pištolo usmerite v vedro z barvo in sprožajte 20 sekund.</p>	<p>14 Aktivirajte zaklep sprožilca. Namestite šobo RAC ali plosko šobo in zračni pokrovček, stran 33.</p>
Română			
<p>11 Țineți pistolul pe recipientul de spălare metalic pământat. Declanșați pistolul și sporiți presiunea lichidului la 1/2. Clătiți timp de 1 minut.</p>	<p>Verificați dacă nu există scurgeri. Nu acoperiți scurgerile cu mâna sau cu o cârpă! Dacă depistați scurgeri, efectuați procedura de Depresurizare. Strângeți fittingurile. Repetați etapele 1 - 9 din procedura de Pornire, pagina 30. Dacă nu depistați scurgeri, treceți la etapa 10.</p>	<p>12 Amplasați tubul de aspirație în recipientul cu vopsea. 13 Declanșați din nou pistolul în recipientul de clătire până când apare vopseaua. Mutați pistolul în recipientul de vopsea și declanșați-l timp de 20 de secunde.</p>	<p>14 Cuplați siguranța pârgheii de declanșare. Asamblați duza RAC sau duza plată și capacul pneumatic, pagina 33.</p>
Български			
<p>11 Дръжте пистолета срещу заземятия метален промивен контейнер. Задействайте пистолета и повишете налягането на флуида до 1/2. Промивайте в продължение на 1 минута.</p>	<p>Проверете за течове. Не спирайте течове с ръка или с парцал! Ако се появят течове, изпълнете процедурата Намаляване на налягането. Затегнете съединенията. Повторете стъпки 1 - 9 от раздел Стартирание, на стр. 30. Ако няма течове, пристъпете към стъпка 10.</p>	<p>12 Поставете сифонната тръба в резервоара за боя. 13 Задействайте отново пистолета в контейнера с промивна течност, докато се появи боята. Насочете пистолета към контейнера с боя и го задействайте за 20 секунди.</p>	<p>14 Блокирайте спусъка. Сглобете дюзата тип RAC (ремонт, настройка, калибровка) и главата за пръскане, страница 33.</p>

Montáž trysky RAC a ploché trysky s víčkem přívodu vzduchu / Montáž vzduchového uzáveru nástavca RAC a plochého nástavca / Sestav šobe RAC in zračnega pokrovčka ploske šobe / Asamblarea capului pentru aer cu duză RAC și duză plată / Монтаж на дюза тип RAC (ремонт, настройка, калибровка) и глава за пръскане Flat (хор. пръскане)

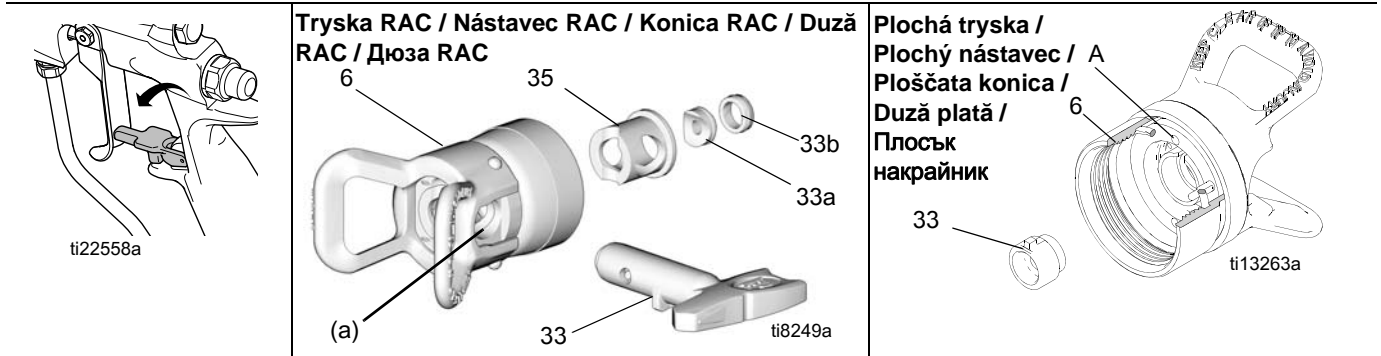

Česky		
1	Pokud bylo zařízení nedávno použito, vypust'te tlak . Zajišťete pojistku spouště.	2 Vložte sedlo (33a) do skříňě sedla (35). 3 Vložte skříň sedla (35) do víčka přívodu vzduchu (6). 4 Nasuňte sedlo (33b) na sedlo (33a). Při práci s vodou ředitelnou barvou použijte černé těsnění, při práci s rozpouštědly a kapalinami na bázi oleje použijte oranžové těsnění.
		5 Zasuňte trysku (33) do slotu (a) ve vzduchovém víčku (6). Pozor: Pokud není vzduchové víčko plně nainstalováno na pistol, může tlak kapaliny protlačit barvu do vzduchového potrubí a poškodit stříkací zařízení. 6 Nainstalujte vzduchové víčko (6) na konec pistole. Pevně dotáhněte rukou.
Slovenčina		
1	Ak sa zariadenie používalo, uvoľnite tlak . Zapnite poistku spúšte.	2 Vložte sedlo (33a) do krytu sedla (35). 3 Vložte kryt sedla (35) do vzduchového uzáveru (6). 4 Vložte tesnenie (33b) na sedlo (33a). Použite čierne tesnenie pre materiály na báze vody a oranžové tesnenie pre riedidlá a materiály na báze oleja.
		5 Vložte nástavec (33) do otvoru (A) vo vzduchovom uzáveru (6). Upozornenie: Ak vzduchový uzáver nie je úplne namontovaný na pistol, tlak kvapaliny môže pretlačiť farbu do vzduchového potrubia a poškodiť striekačku. 6 Namontujte vzduchový uzáver (6) na koniec pištole. Dotiahnite pevne rukou.
Slovenščina		
1	Če ste uporabljali opremo, sprostite tlak . Aktivirajte zaklep sprožilca.	2 Vstavite sedež (33a) v ohišje sedeža (35). 3 Ohišje sedeža (35) vstavite v zračni pokrovček (6). 4 Prek sedeža (33a) namestite tesnilo (33b). Črno tesnilo uporabite za materiale na vodni osnovi ter oranžnega za topila in materiale na oljnati osnovi.
		5 Vstavite šobo (33) v utor (A) v zračnem pokrovčku (6). Opomba: Če zračni pokrovček ni povsem nameščen na pištolo, lahko tlak tekočine potisne barvo v zračni vod in poškoduje razpršilnik. 6 Na konec pištole namestite zračni pokrovček (6). Čvrsto privijte.
Română		
1	Dacă echipamentul a fost utilizat, efectuați procedura de Depresurizare . Cuplați siguranța pârghiei de declanșare.	2 Introduceți scaunul (33a) în carcasa scaunului (35). 3 Introduceți carcasa scaunului (35) în capul pentru aer (6). 4 Introduceți garnitura (33b) pe scaun (33a). Folosiți garnitura neagră pentru materiale pe bază de apă și garnitura portocalie pentru materiale pe bază de solvenți și uleiuri.
		5 Introduceți duza (33) în fanta (a) din capul pentru aer (6). Notificare: În cazul în care capul pentru aer nu este montat corect pe pistol, este posibil ca presiunea lichidului să forțeze intrarea vopselei în conducta de aer și să deterioreze pulverizatorul. 6 Montați capul pentru aer (6) pe capătul pistolului. Strângeți-l bine cu mâna.
Български		
1	Ако преди това машината е работила, да се понижи налягането . Блокирайте спусъка.	2 Вмъкнете опората (33a) в опорната втулка (35). 3 Вмъкнете опорната втулка (35) в главата за пръскане (6). 4 Поставете уплътнението (33b) върху опорната шайба (33a). Използвайте черно уплътнение за материали на водна основа и оранжево за материали на основа на разтворител или на масло.
		5 Вмъкнете дюзата (33) в монтажния отвор (A) в главата за пръскане (6). Предупреждение: Ако главата за пръскане не е напълно монтирана на пистолета, налягането на флуида може принудително да вкара боя във въздухопровода и да повреди пръскачката. 6 Монтирайте главата за пръскане (6) в края на пистолета. Затегнете здраво на ръка.

Stříkání / Striekanie / Pršenje / Pulverizare / Пръскане

Vzduchové stříkání / Vzduchové striekanie / Razprševanje z zrakom / Pulverizare pneumatică / Пръскане с въздушно разпръскване



<p>ti22854a</p>	<p>ti22562a</p>	<p>ti12878a</p> <p>ti13279a</p>	<p>ti12879a</p> <p>ti13280a</p>
<p>Česky</p> <p>POZNÁMKA: V prostředí s vysokou vlhkostí se může vlhkost objevit ve vzduchovém vedení. V takovém případě nainstalujte do vedení filtr vysoušeče (24U981 nebo 24U982), abyste zabránili vniknutí vlhkosti do pistole.</p>	<p>1 Zavřete ventil regulace vzduchu na pistoli.</p>	<p>2 Zvýšením tlaku kapaliny odstraňte stékající barvu.</p>	<p>3 Snižte tlak kapaliny až se v obrazci rozstříku objeví stékající barva.</p>
<p>Slovenčina</p> <p>POZNÁMKA: V prostredí so zvýšenou vlhkosťou môže do vzduchového vedenia preniknúť vlhkosť. V takomto prípade nainštalujte hadicový vysušovací filter (24U981 alebo 24U982), ktorý odstráni vlhkosť prenikajúcu do pištole.</p>	<p>1 Otočte vzduchový regulačný ventil na pištoľi do vypnutej polohy.</p>	<p>2 Zvýšte tlak kvapaliny, aby sa eliminoval nerovnomerný vzor striekania.</p>	<p>3 Znížte tlak kvapaliny tak, aby sa vo vzorcu striekania začali objavovať nerovnomernosti.</p>
<p>Slovenščina</p> <p>OPOMBA: V pogojih z visoko vlažnostjo se lahko v zračnem vodu pojavi vlaga. Če pride do tega, namestite zaporedni filter z desikantom (24U981 ali 24U982), da odstranite vlago, ki vstopa v pištolo.</p>	<p>1 Izklopite ventil za prilagajanje pretoka zraka na pištoli.</p>	<p>2 Zvišajte tlak tekočine, da preprečite črtaste sledi.</p>	<p>3 Tlak tekočine znižujte, dokler se v vzorcu pršenja ne pojavijo črtaste sledi.</p>
<p>Română</p> <p>OBSERVAȚIE: În condiții de umiditate ridicată, în conducta de aer poate apărea umezeală. Dacă se întâmplă acest lucru, montați un filtru desicativ pe conductă (24U981 sau 24U982) pentru a elimina umezeala care ar putea intra în pistol.</p>	<p>1 Închideți valva de reglare a aerului de pe pistol.</p>	<p>2 Sporii presiunea lichidului pentru a elimina dungile.</p>	<p>3 Reduceți presiunea lichidului până apar dungii în modelul de pulverizare.</p>
<p>Български</p> <p>ЗАБЕЛЕЖКА: В условия на висока влажност може да се появи влага във въздушната линия. Ако това се случи, монтирайте филтър с десикант (24U981 или 24U982) за елиминирание на влагата, навлизаща в пистолета.</p>	<p>1 Изключете клапана за регулиране на въздуха на пистолета.</p>	<p>2 Повишете налягането на флуида, за да елиминирате замърсяващите частици.</p>	<p>3 Понижавайте налягането, докато се появят замърсяващи частици в следата от пръскането.</p>

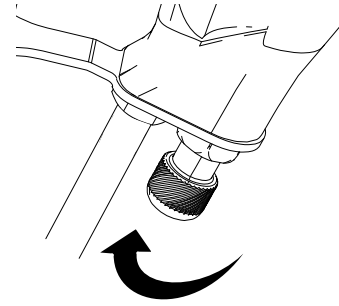
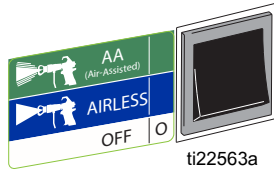

Česky	
4 Přepínač funkce dejte do polohy AA (vzduchové stříkání) nebo ON.	5 Spusťte pistoli a otočte ventil regulace vzduchu, až stékající barva zmizí a dosáhnete dobrého obrazce rozstřiku.
Slovenčina	
4 Prepínač funkcií nastavte do polohy AA (vzduchové striekanie) alebo ON (zapnuté).	5 Stlačte spúšťač pištole a otáčajte vzduchovým regulačným ventilom pištole dovtedy, kým sa neodstráni nerovnomernosti vzoru striekania a dosiahne sa dobrý vzor striekania.
Slovenščina	
4 Stikalo za izbiro funkcije nastavite na AA (z zrakom) ali ON (VKLOP).	5 Sprožite pištolo in obračajte ventil za prilagajanje pretoka zraka pištole, dokler črtaste sledi ne izginejo in dobite dober vzorec pršenja.
Română	
4 Deplasați comutatorul de selectare a funcției în poziția AA (fără compresor) sau ON (PORNIT).	5 Declanșați pistolul și rotiți valva de reglare a presiunii aerului de pe pistol până când dungile dispar și se obține un model de pulverizare corect.
Български	
4 Поставете селектора за избраната функция на пръскачката на позиция AA (въздушно разпръскване) или на ON (Вкл.).	5 Задействайте пистолета и завъртете клапана за регулиране на въздуха, докато замърсяващите частици изчезнат и се постигне добра следа от пръскането.

Bezvzduchově stříkání / Bezvzduchové striekanie / Brezračno razprševanje / Pulverizare fără compresor / Безвъздушно пръскане

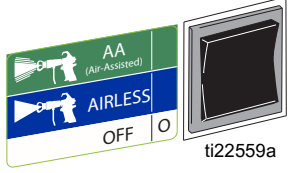
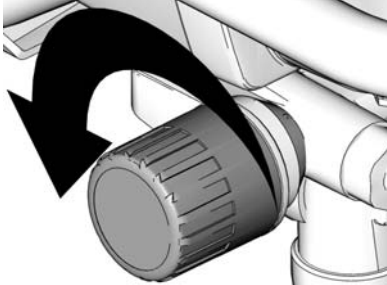

 <p>ti22559a</p>	 <p>ti12879a</p>	
Česky		
<ol style="list-style-type: none"> 1 Přepněte vypínač/volič funkci na AIRLESS (jen 240 V). 2 Zaplavte čerpadlo (strana 30, kroky 1-13). 	<ol style="list-style-type: none"> 3 Začněte s tlakem nastaveným na minimální hodnotu. Postupně tlak kapaliny zvyšujte, dokud nedosáhnete konzistentního obrazce nástřiku bez stékajících hran. Nelze-li stékající hrany odstranit snížením tlaku, použijte menší trysku. 	<ul style="list-style-type: none"> • Držte pistoli kolmo k povrchu ve vzdálenosti 10-12 palců. Použijte při tazích překrytí 50%. • Pohyb pistole začněte před stisknutím spouště pistole, a spoušť uvolněte dříve, než skončíte pohyb pistolí.
Slovenčina		
<ol style="list-style-type: none"> 1 Vypínač/volič funkcií nastavte do polohy AIRLESS (bez vzduchu) (iba 240 V). 2 Naplňte čerpadlo (strana 30, kroky 1 až 13). 	<ol style="list-style-type: none"> 3 Začnite s najnižším nastaveným tlakom. Nastriekajte skúšobný vzor. Postupne zvyšujte tlak kvapaliny, až kým nedosiahnete konzistentný vzor striekania bez presýtených okrajov. Ak samotnou úpravou tlaku neodstránite presýtené okraje, použite menší nástavec. 	<ul style="list-style-type: none"> • Pištoľ držte kolmo a 25 až 30 cm od povrchu. Prechody prekrývajte o 50 %. • Pred spustením pištole pohybujte pištoľou a uvoľnite spúšťač pred zastavením pohybu pištole.
Slovenščina		
<ol style="list-style-type: none"> 1 Glavno stikalo/stikalo za izbiro funkcije nastavite na AIRLESS (BREZZRAČNO) (le 240 V). 2 Pripravite črpalčko (stran 30, koraki 1-13). 	<ol style="list-style-type: none"> 3 Začnite z najnižjim tlakom. Nanesite testni vzorec. Postopno zvišujte tlak tekočine, dokler ne dosežete enakomernega vzorca pršenja brez močnih robov. Če samo s prilagoditvijo tlaka ne morete preprečiti močnih robov, uporabite manjšo šobo. 	<ul style="list-style-type: none"> • Pištolo držite navpično, 25,4 - 30,48 cm od površine. Prekrivajte poteze za 50 %. • Pištolo premaknite, preden jo sprožite, in sprostite sprožilec, preden se ustavite.
Română		
<ol style="list-style-type: none"> 1 Deplasați comutatorul pornit-oprit / de selectare a funcției în poziția AIRLESS (FĂRĂ COMPRESOR) (numai la 240 V). 2 Amorsați pompa (pagina 30, etapele 1-13). 	<ol style="list-style-type: none"> 3 Începeți cu presiunea minimă. Testați modelul de pulverizare. Sporțiți treptat presiunea lichidului până când obțineți un model de pulverizare constant, fără margini îngroșate. Folosiți o duză mai mică dacă nu reușiți să eliminați marginile îngroșate prin această metodă. 	<ul style="list-style-type: none"> • Țineți pistolul perpendicular pe suprafață și la 25-30 cm de aceasta. Suprapuneți trasele cu 50%. • Deplasați pistolul înainte de a-l declanșa și eliberați trăgaciul înainte de a opri deplasarea.
Български		
<ol style="list-style-type: none"> 1 Поставете селектора за избор на захранвана/ функция на пръскачката на позиция AIRLESS (само при 240 V). 2 Залейте помпата (страница 30, стъпки 1-13). 	<ol style="list-style-type: none"> 3 Стартирайте с налягане, регулирано на най-ниска стойност. Направете пробна следа (слой боя). Постепенно повишавайте налягането на флуида, докато постигнете постоянна следа, без удебелени ръбове. Използвайте по-малък размер дюза, ако само с регулиране на налягането удебелените ръбове не се премахват. 	<ul style="list-style-type: none"> • Дръжте пистолета перпендикулярно, на 10-12 инча (25 - 30 cm) от повърхността. Припокривайте ходовете на 50%. • Задвижвайте пистолета преди да натиснете спусъка и го освобождавайте преди да спрете движението.

Čištění ucpané trysky / Čistenie upchatého nastavca / Odpravljanje zamašitev šobe / Curățarea duzelor înfundate / Почистване на задръстена дюза

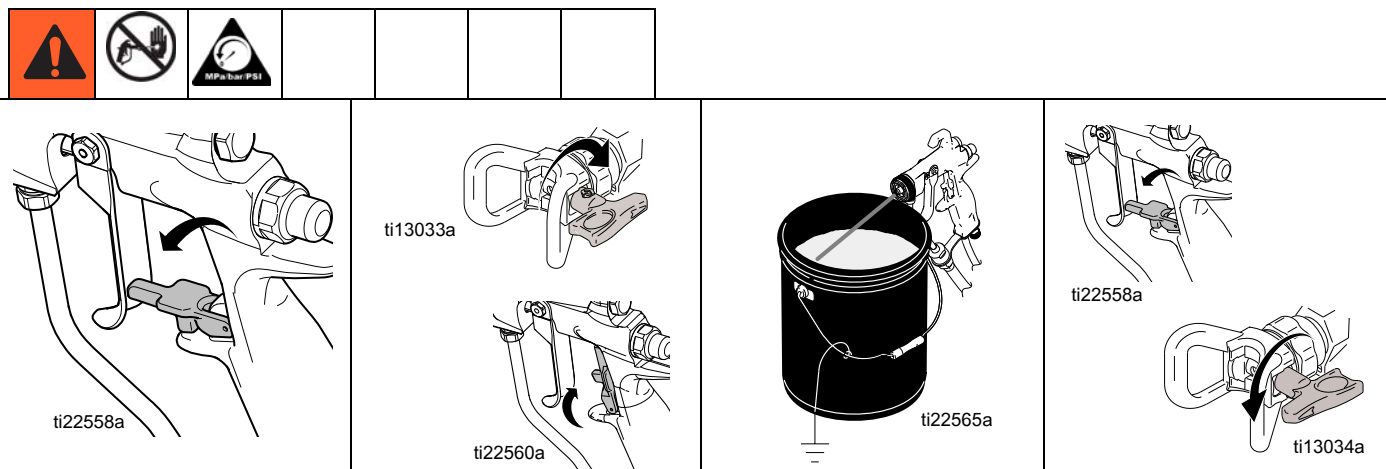

Česky			
1 Vypusťte tlak, strana 27.	3 Otočte trysku o 180°.	5 Stiskněte spoušť pistole namířené do plechovky nebo na zem, abyste odstranili ucpaní.	6 Zajistěte pojistku spouště.
2 Zajistěte pojistku spouště. Plochá tryska: Demontujte a vyčistěte kryt a trysku. Tryska RAC: pokračujte krokem 3.	4 Uvolněte ze záběru pojistku spouště.		7 Otočte trysku zpět o 180° do polohy stříkání.
Slovenčina			
1 Znižte tlak, strana 27.	3 Otočte nastavec o 180°.	5 Spustite striekanie z pištole do vedra alebo na zem, aby sa odstránilo upchatie.	6 Zapnite poistku spúšte.
2 Zapnite poistku spúšte. Plochy nastavec: Odstráňte a vyčistite chránič a nastavec. Nastavec RAC: pokračujte krokom 3.	4 Vypnite poistku spúšte.		7 Otočte nastavec späť o 180° do striekacej polohy.
Slovenščina			
1 Sprostite tlak, stran 27.	3 Obrnite šobo za 180°.	5 Sprožite pištolo v vedro ali na tla, da odpravite zamašitev.	6 Aktivirajte zaklep sprožilca.
2 Aktivirajte zaklep sprožilca. Ploska šoba: Odstranite nosilec in šobo ter ju očistite. Šoba RAC: pojdite na korak 3.	4 Deaktivirajte zaklep sprožilca.		7 Obrnite šobo nazaj za 180° v položaj za pršenje.
Română			
1 Depresurizați, pagina 27.	3 Rotiți duza cu 180°.	5 Declanșați pistolul în recipient sau spre sol pentru a elimina blocajul.	6 Cuplați siguranța pârghiei de declanșare.
2 Cuplați siguranța pârghiei de declanșare. Duză plată: Demontați și curățați protecția și duza. Duză RAC: treceți la etapa 3.	4 Decuplați siguranța pârghiei.		7 Rotiți înapoi duza cu 180° pentru a o aduce în poziția de pulverizare.
Български			
1 Понижете налягането, страница 27.	3 Завъртете дюзата на 180°.	5 Задействайте пистолета в контейнера или към земята, за да отстраните задръстването.	6 Блокирайте спуська.
2 Блокирайте спуська. Дюза тип Flat: Демонтирайте и почистете предпазителя и дюзата. Дюза тип RAC: пристъпете към стъпка 3.	4 Освободете блокировката на спуська.		7 Завъртете дюзата обратно на 180° на позицията за пръскане.

Čištění / Čistenie / Čiščenje / Curățare / Почистване

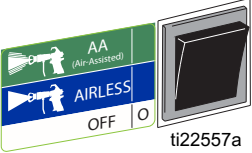
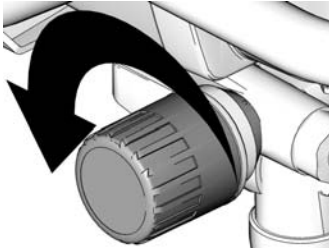
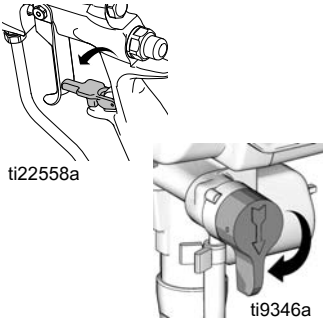
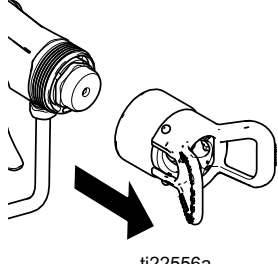

			
Česky			
<p>1 Vypínač/volič funkcí dejte do polohy OFF. Odpojte stříkací zařízení.</p>	<p>2 Nastavte otáčením nejnižší tlak. Stiskem spouště pistole vypustíte tlak.</p>	<p>3 Zajistěte pojistku spouště. 4 Zasuňte vypouštěcí trubku do nádoby. 5 Nastavte zaplavovací ventil na PRIME.</p>	<p>6 Sejměte z pistole trysku a víčko přívodu vzduchu. Úplné pokyny k čištění viz návod k pistoli.</p>
Slovenčina			
<p>1 Vypínač/volič funkcii nastavte do polohy OFF (vypnuté). Odpojte striekačku.</p>	<p>2 Nastavte tlak na najnižšiu hodnotu. Spustíte striekačku, aby sa uvoľnil tlak.</p>	<p>3 Zapnite poistku spúšte. 4 Vložte vypúšťaciu rúrku do vedra. 5 Otočte plniaci ventil do polohy PRIME (naplnenie).</p>	<p>6 Odstráňte nástavec a vzduchový uzáver z pištole. Podrobné pokyny na čistenie nájdete v príručke k pištole.</p>
Slovenščina			
<p>1 Glavno stikalo/stikalo za izbiro funkcije nastavite na OFF (IZKLOP). Izključite razpršilnik.</p>	<p>2 Tlak nastavite na najnižjo raven. Sprožite pištolo, da sprostite tlak.</p>	<p>3 Aktivirajte zaklep sprožilca. 4 Izpustno cev postavite v vedro. 5 Glavni ventil obrnite navzdol.</p>	<p>6 Iz pištole odstranite šobo in zračni pokrovček. Popolna navodila za čiščenje najdete v priročniku za pištolo.</p>
Română			
<p>1 Deplasați comutatorul pornit-oprit / de selectare a funcției în poziția OFF (OPRIT). Scoateți pulverizatorul din priză.</p>	<p>2 Setați presiunea la valoarea cea mai redusă. Declanșați pistolul pentru a elibera presiunea.</p>	<p>3 Cuplați siguranța pârgheii de declanșare. 4 Amplasați tubul de scurgere în recipient. 5 Rotiți valva de amorsare în poziția PRIME (AMORSARE).</p>	<p>6 Demontați duza și capul pentru aer de pe pistol. Consultați manualul pistolului pentru instrucțiuni complete referitoare la curățare.</p>
Български			
<p>1 Поставете селектора за избор на хранване/ функция на пръскачката на позиция OFF. Изключете пръскачката от контакта.</p>	<p>2 Регулирайте налягането на най-ниска стойност. Задействайте пистолета, за да понижите налягането.</p>	<p>3 Блокирайте спуська. 4 Поставете тръбата за изпразване в резервоара за отпадъчен материал. 5 Завъртете ръкохватката за пълнене на позиция PRIME (надолу).</p>	<p>6 Демонтирайте дюзата и главата за пръскане от пистолета. Вижте във вашето Ръководство за работа с пистолета подробните инструкции за почистването му.</p>

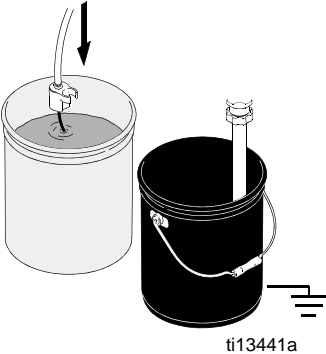
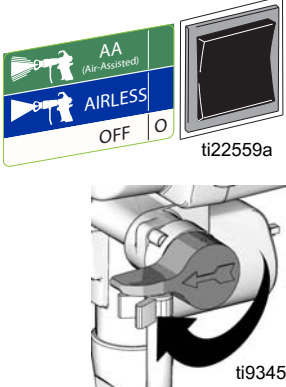
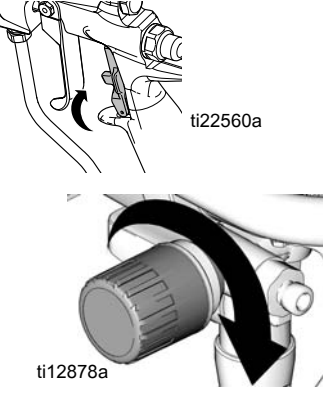
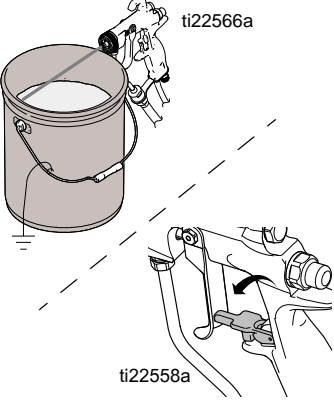
 <p>ti13441a</p>	 <p>ti22559a</p>	 <p>ti22560a</p>	 <p>ti22566a</p> <p>ti22558a</p>
Česky			
<p>7 Vyjmete z nádoby s barvou násosku a ponoříte ji do proplachovacího roztoku. U vodou ředitelných barev použijte k čištění vodu, u olejových barev použijte syntetické ředidlo.</p>	<p>8 Zapojte stříkací zařízení. 9 Nastavte volič funkce do polohy AIRLESS. 10 Otočte plnicí ventil do polohy SPRAY.</p>	<p>11 Přidržeťte pistolí u stěny nádoby s barvou. 12 Uvolněte ze záběru pojistku spouště. 13 Spusťte pistolí spoušť a zvyšujte tlak, dokud se neobjeví proplachovací roztok.</p>	<p>14 Přesuňte pistolí do proplachovací nádoby, přitlačte ji ke stěně nádoby a spuštěním pistolí celý systém důkladně propláchněte. Uvolněte spoušť a zajistěte ji pojistkou.</p>
Slovenčina			
<p>7 Vyberte nasávací soustavu z vedra s farbou a vložte ju do preplachovacej kvapaliny. Na farby na báze vody použijte vodu, na farby na báze oleja použijte anorganický lieh.</p>	<p>8 Pripojte striekacie zariadenie. 9 Nastavte spínač výberu funkcie do polohy AIRLESS (Bezvdzuchový). 10 Otočte plniaci ventil do polohy SPRAY (Striekanie).</p>	<p>11 Podržte pištoľ nasmerovanú na vedro s farbou. 12 Vypnite poistku spúšte. 13 Spustite striekanie z pištole a zvyšujte tlak, kým sa neobjaví preplachovacia kvapalina.</p>	<p>14 Preneste pištoľ nad vedro s preplachovacou kvapalinou, podržte ju nad ním, spustíte pištoľ a dôkladne prepláchnite celý systém. Uvoľnite spúšťač a odomknite bezpečnostnú západku spúšťača.</p>
Slovenščina			
<p>7 Sifonsko cev odstranite iz barve in jo potopite v tekočino za izpiranje. Za vodne barve uporabite vodo, za oljne pa mineralni špirit.</p>	<p>8 Vklpite pršilnik. 9 Nastavite funkcijsko stikalo na AIRLESS (brez zraka). 10 Polnilni ventil obrnite na položaj SPRAY (pršenje).</p>	<p>11 Pištolo držite ob vedru z barvo. 12 Deaktivirajte zaklep sprožilca. 13 Pištolo sprožajte in zvišujete tlak, dokler ne začne pršiti tekočine za izpiranje.</p>	<p>14 Pištolo usmerite v vedro za izpiranje in držite ob njem ter sprožite, da temeljito izperete sistem. Sprostite sprožilec in zaklenite varovalo sprožilca.</p>
Română			
<p>7 Îndepărtați sifonul din vopsea și așezați-l în lichidul de spălare. Folosiți apă pentru vopsele pe bază de apă și benzină grea pentru vopsele pe bază de ulei.</p>	<p>8 Conectați pulverizatorul. 9 Setați comutatorul de selectare a funcției la AIRLESS. 10 Treceți supapa de amorsare în poziția SPRAY (Pulverizare).</p>	<p>11 Lipiți pistolul de recipient. 12 Decuplați siguranța pârghiei. 13 Declanșați pistolul și sporțiți presiunea până când apare lichidul de clătire.</p>	<p>14 Deplasați pistolul la recipientul de vopsea, lipiți pistolul de recipient și pulverizați pentru a spăla complet sistemul. Eliberați declanșatorul și cuplați siguranța acestuia.</p>
Български			
<p>7 Преместете комплекта на сифона от боята и го поставете в промивната течност. Използвайте вода за боя на водна основа и минерални разтворители за боя на маслена основа.</p>	<p>8 Включете пръскачката. 9 Поставете превключвателя за избор на функция в позиция БЕЗВЪЗДУШНО. 10 Завъртете първичния вентил в позиция ПРЪСКАНЕ.</p>	<p>11 Дръжте пистолета срещу резервоара с боя. 12 Освободете блокировката на спусъка. 13 Задействайте пистолета и увеличавайте налягането, докато се появи промивна течност.</p>	<p>14 Насочете пистолета към промивния контейнер, задръжте го срещу него, задействайте пистолета, за да промиете напълно системата. Освободете спусъка и блокирайте предпазителя му.</p>

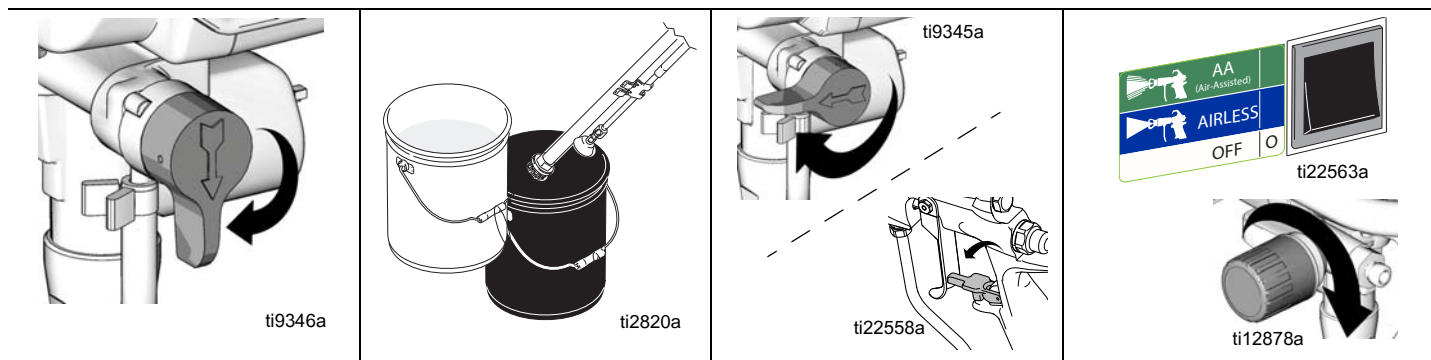

Česky

- | | | | |
|--|--|---|---|
| <p>14 Držte stisknutou spoušť pistole, otočte cirkulační ventil na PRIME a nechte proplachovací kapalinu obíhat 1 až 2 minuty, aby se vyčistila odtoková trubka.</p> | <p>15 Vytáhněte násosku z proplachovací kapaliny a spusťte stříkací zařízení na 15 až 30 sekund, čímž se kapalina vypustí.</p> | <p>16 Nastavte zaplavovací ventil na SPRAY.
17 Uvolněte ze záběru pojistku spouště, stiskněte spoušť pistole namířené do proplachovací nádoby a vypusťte kapalinu z hadice.</p> | <p>18 Přepínač funkce dejte do polohy AA (Vzduchové stříkání) nebo ON.
19 Stiskněte spoušť a pomalým zvyšováním tlaku vzduchu vyfoukejte materiál ze vzduchových kanálků v pistoli.</p> |
|--|--|---|---|

Slovenčina

- | | | | |
|---|--|--|--|
| <p>14 Podržte stlačenú spúšť pištole, otočte hlavný ventil do polohy PRIME (naplnenie) a nechajte preplachovaciú kvapalinu 1 až 2 minúty cirkulovať, aby sa vyčistila vypúšťacia rúrka.</p> | <p>15 Nasávaciu hadicu zdvihnite nad hladinu preplachovacej kvapaliny a nechajte striekačku 15 až 30 sekúnd spustenú, aby vytekla kvapalina.</p> | <p>16 Otočte plniaci ventil do polohy SPRAY (striekanie).
17 Vypnite poistku spúšte, aktivujte spúšť pištole nad preplachovacím vedrom a vypustíte kvapalinu z hadice.</p> | <p>18 Prepínač funkcií nastavte do polohy AA (vzduchové striekanie) alebo ON (zapnuté).
19 Spustíte striekanie z pištole a pomaly zvyšujte tlak vzduchu, aby sa vyfúkol materiál zo vzduchových kanálov pištole.</p> |
|---|--|--|--|

Slovenščina

- | | | | |
|---|--|--|---|
| <p>14 Medtem ko sprožite pištolo, obrnite glavni ventil navzgor in pustite, da tekočina za izpiranje kroži 1 do 2 minuti, da očistite izpustno cev.</p> | <p>15 Sifonsko cev dvignite nad tekočino za izpiranje, razpršilnik pa naj deluje 15 do 30 sekund, da izpustite tekočino.</p> | <p>16 Glavni ventil obrnite navzgor.
17 Sprostite zaporo sprožilca in sprožite pištolo v vedro za izpiranje, da izpraznite tekočino iz cevi.</p> | <p>18 Stikalo za izbiro funkcije nastavite na AA (z zrakom) ali ON (VKLOP).
19 Sprožite pištolo in počasi zvišujte zračni tlak, da potisnete material iz zračnih kanalov pištole.</p> |
|---|--|--|---|

Română

- | | | | |
|--|--|--|--|
| <p>14 Menținând trăgaciul pistolului apăsat, rotiți valva de amorsare în poziția PRIME (AMORSARE) și lăsați lichidul de spălare să circule timp de 1 - 2 minute pentru a curăța tubul de scurgere.</p> | <p>15 Ridicați tubul de absorbție deasupra lichidului de spălare și lăsați pulverizatorul să funcționeze între 15 și 30 de secunde pentru a scurge lichidul.</p> | <p>16 Rotiți valva de amorsare în poziția SPRAY (PULVERIZARE).
17 Decuplați siguranța pârghiei de declanșare și declanșați pistolul în bena pentru spălare pentru a elimina lichidul din furtun.</p> | <p>18 Deplasați comutatorul de selectare a funcției în poziția AA (cu compresor) sau ON (PORNIT).
19 Declanșați pistolul și sporiți lent presiunea aerului pentru a elimina materialul din pasajele pentru aer ale pistolului.</p> |
|--|--|--|--|

Български

- | | | | |
|--|---|---|---|
| <p>14 Докато пистолетът е в действие, завъртете вентила за пълнене на помпата на позиция PRIME (надолу) и оставете промивната течност да циркулира в продължение на 1 или 2 минути, за да промие тръбата за източване.</p> | <p>15 Издигнете сифонната тръба над промивната течност и задействайте пръскачката за 15 до 30 секунди, за да се източни флуида.</p> | <p>16 Завъртете наляво вентила за пълнене на позиция SPRAY (пръскане).
17 Освободете блокировката на спусъка и задействайте пистолета в промивния контейнер, за да прочистите течността от маркуча.</p> | <p>18 Поставете селектора за избор на функция на позиция AA (въздушно разпръскване) или на ON (Вкл.).
19 Задействайте пистолета и бавно повишавайте налягането на въздуха, за да издухате материала от въздушните канали в пистолета.</p> |
|--|---|---|---|

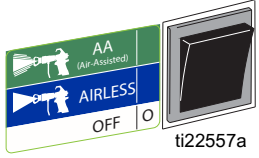
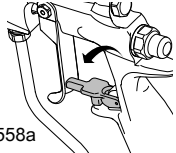
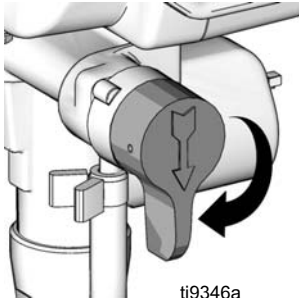
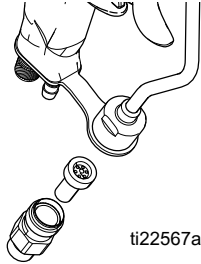
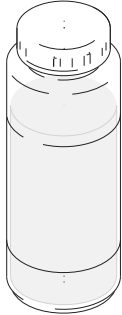
 			
Česky			
<p>20 Nastavte vypínač/volič funkcí stříkacího zařízení na OFF.</p> <p>21 Zajistěte pojistku spouště.</p>	<p>22 Nastavte zaplavovací ventil na PRIME.</p>	<p>23 Vyměňte filtr z pistole. Vyčistěte jej a prohlédněte. Namontujte filtr.</p> <p>24 Otřete stříkací zařízení, hadici a pistoli hadrem namočeným do vody nebo minerálního rozpouštědla.</p>	<p>25 Pokud zařízení vyplachujete vodou, vypláchněte zařízení ještě jednou minerálním rozpouštědlem nebo přípravkem Pump Armor, který ponechá ve stříkacím zařízení ochranný povlak, který brání zamrznutí a korozi.</p>
Slovenčina			
<p>20 Vypínač/volič funkcí nastavte do polohy OFF (vypnuté).</p> <p>21 Zapnite poistku spúšte.</p>	<p>22 Otočte plniaci ventil do polohy PRIME (naplnenie).</p>	<p>23 Vyberte filter z pištole. Vyčistite a skontrolujte. Namontujte filter.</p> <p>24 Striekačku, hadicu a pištoľ utrite handrou namočenou vo vode alebo v anorganickom liehu.</p>	<p>25 Pri preplachovaní vodou vykonajte opätovné prepláchnutie lakovým benzínom alebo prípravkom Pump Armor, aby sa vytvoril ochranný povlak na zabránenie zamrznutiu alebo korózii.</p>
Slovenščina			
<p>20 Glavno stikalo/stikalo za izbiro funkcije nastavite na OFF (IZKLOP).</p> <p>21 Aktivirajte zaklep sprožilca.</p>	<p>22 Glavni ventil obrnite navzdol.</p>	<p>23 Odstranite filter iz pištole. Očistite in preglejte. Namestite filter.</p> <p>24 Razpršilnik, cev in pištolo obrišite s krpo, pomočeno v vodo ali mineralni špirit.</p>	<p>25 Če izpirate z vodo, ponovno izperite z mineralnim špiritom ali zaščito za črpalke in zaščitni premaz pustite v stroju, da preprečite zmrzovanje ali rjavenje.</p>
Română			
<p>20 Deplasați comutatorul pornit-oprit / de selectare a funcției în poziția OFF (OPRIT).</p> <p>21 Cuplați siguranța pârghiei de declanșare.</p>	<p>22 Rotiți valva de amorsare în poziția PRIME (AMORSARE).</p>	<p>23 Demontați filtrul pistolului. Curățați-l și verificați-l. Montați filtrul.</p> <p>24 Ștergeți pulverizatorul, furtunul și pistolul folosind o cârpă înmuiată în apă sau în solvent.</p>	<p>25 Dacă ați spălat cu apă, spălați din nou cu benzină grea sau soluție Pump Armor pentru a forma un înveliș protector împotriva înghețului sau coroziunii.</p>
Български			
<p>20 Поставете превключвателя за захранване/избор на работен режим на пръскачката на позиция OFF (Изкл.).</p> <p>21 Блокирайте спусъка.</p>	<p>22 Завъртете вентила за пълнене на помпата на позиция PRIME (надолу).</p>	<p>23 Демонтирайте филтъра от пистолета. Почистете го и го проверете. Монтирайте филтъра.</p> <p>24 Избършете пръскачката, маркуча и пистолета с парцал, напоен във вода или минерални разтворители.</p>	<p>25 Ако сте промили с вода, промийте пак с минерални разтворители или с течност Pump Armor, оставяща едно защитно покритие, за да предотвратите замръзване и корозия.</p>

Opravy / Oprava / Popravilo / Reparații / Ремонт

Výměna kompresoru/motoru / Výmena kompresora a motora / Zamenjava kompresorja/motorja / Înlocuirea compresorului/motorului / Смяна на компресор/двигател

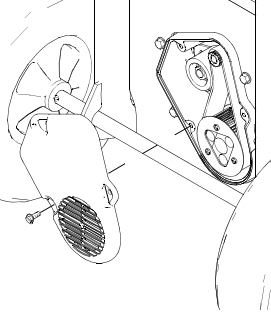
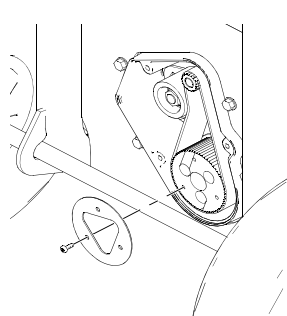
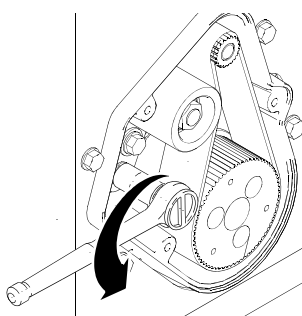
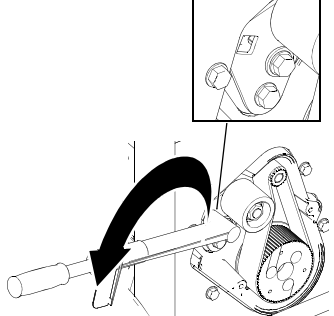

			
Česky			
Demontáž řemenu kompresoru 1 Demontujte tři šrouby a kryt řemenu.	2 Demontujte tři šrouby a desku krytu řemenu.	3 Povolte šrouby držáku horní a dolní volnoběžné kladky.	4 Stáhněte volnoběžnou kladku zpět a sejměte řemen.
Slovenčina			
Demontáž remeňa kompresora 1 Odmontujte tri skrutky a kryt remeňa.	2 Odmontujte tri skrutky a vodiacu dosku remeňa.	3 Uvoľnite hornú a dolnú skrutku konzoly napínacej kladky.	4 Potiahnite napínaciu kladku dozadu a snímte remeň z remenic.
Slovenščina			
Odstranitev jermena kompresorja 1 Odstranite tri vijake in pokrov jermena.	2 Odstranite tri vijake in ploščo vodila jermena.	3 Odvijte zgornji in spodnji vijak nosilca napenjalne jermenice.	4 Jermenico povlecite nazaj in z nje odstranite jermen.
Română			
Demontarea curelei compresorului 1 Demontați trei șuruburi și capacul curelei.	2 Demontați trei șuruburi și placa de ghidare a curelei.	3 Desfaceți șuruburile din partea superioară și inferioară a suportului rolei de întindere a curelei.	4 Trageți rola de întindere și scoateți cureaua de pe role.
Български			
Демонтаж на ремъка на компресора 1 Свалете трите болта и капака на ремъка.	2 Демонтирайте трите болта и водещата плоча на ремъка.	3 Разхлабете горния и долния болт на скобата на опъващата ролка.	4 Изтеглете ролката назад и демонтирайте ремъка от ролките.

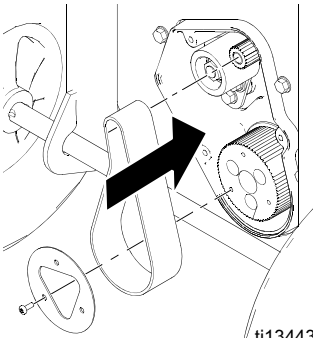
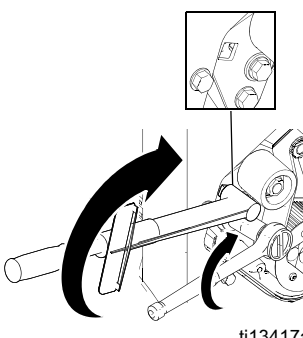
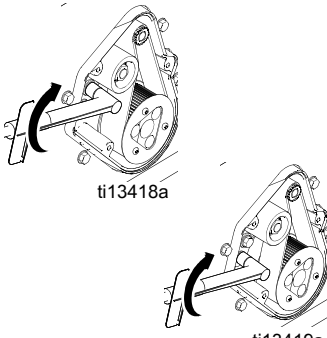
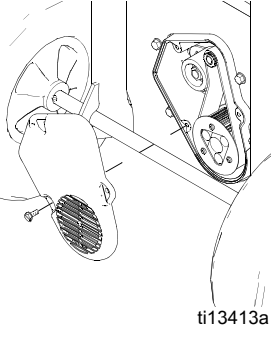
 <p>ti13443a</p>	 <p>ti13417a</p>	 <p>ti13418a ti13419a</p>	 <p>ti13413a</p>
Česky			
<p>Montáž řemenu kompresoru</p> <p>1 Pomocí tří šroubů namontujte řemen a vodičí desku.</p>	<p>2 Vložte momentový klíč do čtvercového otvoru a dotáhněte momentem 60 in-lb aby se řemen napnul. Dotáhněte šrouby horní a dolní volnoběžné kladky.</p>	<p>3 Dotáhněte šrouby horní a dolní volnoběžné kladky momentem 120 in-lb.</p>	<p>4 Pomocí tří šroubů namontujte kryt řemenu.</p>
Slovenčina			
<p>Montáž remeňa kompresora</p> <p>1 Namontujte remeň a vodiacu dosku pomocou troch skrutiek.</p>	<p>2 Vložte momentový kľúč do štvorcového otvoru a dotiahnite momentom 60 in-lb, aby sa dosiahlo správne napnutie remeňa. Dotiahnite hornú a dolnú skrutku napínacej kladky.</p>	<p>3 Dotiahnite hornú a dolnú skrutku napínacej kladky momentom 120 in-lb.</p>	<p>4 Namontujte kryt remeňa pomocou troch skrutiek.</p>
Slovenščina			
<p>Namestitev jermena kompresorja</p> <p>1 Namestite jermen in ploščo vodila s tremi vijaki.</p>	<p>2 Momentni ključ vstavite v četverkotno odprtino in privijte do zateznega momenta 6,8 Nm, da pravilno napnete jermen. Privijte zgornji in spodnji vijak jermenice.</p>	<p>3 Zgornji in spodnji vijak jermenice privijte do zateznega momenta 13,6 Nm.</p>	<p>4 Namestite pokrov jermena s tremi vijaki.</p>
Română			
<p>Montarea curelei compresorului</p> <p>1 Montați cureaua și placa de ghidare cu trei șuruburi.</p>	<p>2 Amplasați cheia dinamometrică în orificiul pătrat și strângeți la 60 in-lb pentru a întinde corect cureaua. Strângeți șuruburile din partea superioară și inferioară a rolei de întindere.</p>	<p>3 Strângeți șuruburile din partea superioară și inferioară a rolei de întindere la 120 in-lb.</p>	<p>4 Montați capacul curelei cu trei șuruburi.</p>
Български			
<p>Монтаж на ремъка на компресора</p> <p>1 Монтирайте ремъка и водещата плоча с трите болта.</p>	<p>2 Поставете динамометричния ключ в квадратния отвор и затегнете с момент 60 фунтинча (6,8 Nm), за да опънете добре ремъка. Затегнете горния и долния болт на опъващата ролка.</p>	<p>3 Затегнете горния и долния болт на опъващата ролка с момент 120 фунтинча (13,6 Nm).</p>	<p>4 Монтирайте капака на ремъка с трите болта.</p>

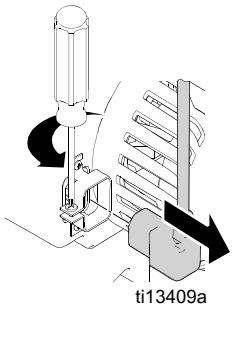
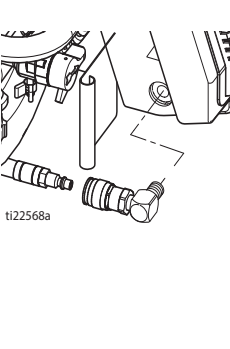
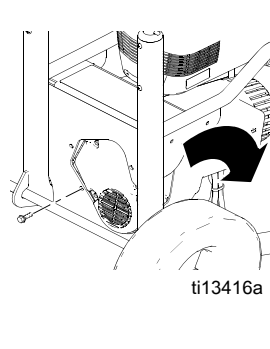
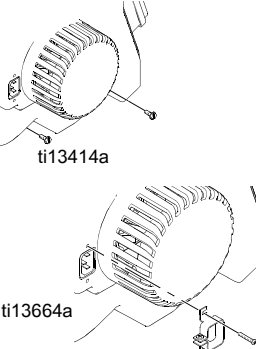
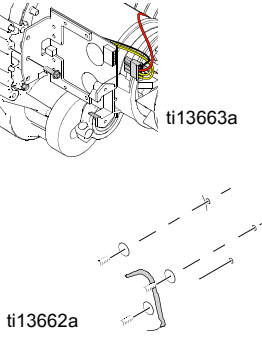
 <p>ti13409a</p>	 <p>ti22568a</p>	 <p>ti13416a</p>	 <p>ti13414a ti13664a</p>	 <p>ti13663a ti13662a</p>
Česky				
<p>Demontáž kompresoru/motoru</p> <p>1 Povolte šroub držící IEC kabel a sejměte koncovku IEC z kompresoru.</p>	<p>2 Sejměte vzduchovou hadici z kompresoru a demontujte z kompresoru výstupní koncovku.</p>	<p>3 Demontujte čtyři šrouby. Nakloňte kompresor dolů a vyjměte jej ze stříkacího zařízení. Umístěte kompresor na pracovní stůl.</p> <p>4 Proveďte postup demontáže remenu, strana 42.</p>	<p>5 Demontujte dva šrouby a příchytku IEC kabelu. Demontujte dva šrouby a kryt kompresoru.</p>	<p>6 Odpojte kabel mezi motorem a ovládací deskou. Demontujte ovládací desku a šroub.</p> <p>7 Demontujte tři šrouby a demontujte motor od kompresoru.</p>
Slovenčina				
<p>Demontáž kompresora a motora</p> <p>1 Uvolníte upínací skrutku kábla IEC a odpojte zástrčku IEC od kompresora.</p>	<p>2 Odpojte vzduchovú hadicu od kompresora a vyberte výstupnú prípojku z kompresora.</p>	<p>3 Odmontujte štyri skrutky. Nakloňte zostavu kompresora nadol a dopredu, aby sa odstránila zo striekačky. Položte kompresor na pracovný stôl.</p> <p>4 Vykonať postup demontáže remeňa na strane 42.</p>	<p>5 Odmontujte dve skrutky a svorku kábla IEC. Odmontujte dve skrutky a kryt kompresora.</p>	<p>6 Odpojte káblový zväzok vedúci z motora do radiacej dosky. Odmontujte radiaciu dosku a skrutku.</p> <p>7 Odmontujte tri skrutky a motor z kompresora.</p>
Slovenščina				
<p>Odstranitev kompresorja/motorja</p> <p>1 Odvijte vijak sponke kábla IEC in odstranite vtič IEC iz kompresorja.</p>	<p>2 S kompresorja odstranite zračno cev in odvodni priključek.</p>	<p>3 Odstranite štiri vijake. Sestavo kompresorja potisnite navzdol in naprej, da ga odstranite iz razpršilnika. Kompresor postavite na delovno mizo.</p> <p>4 Izvršite postopek odstranitve jermena, stran 42.</p>	<p>5 Odstranite dva vijaka in sponko kábla IEC. Odstranite dva vijaka in okrov kompresorja.</p>	<p>6 Odklopite kable, ki so speljani z motorja do krmilne plošče. Odstranite krmilno ploščo in vijak.</p> <p>7 Odstranite tri vijake in motor iz kompresorja.</p>
Română				
<p>Demontarea compresorului/motorului</p> <p>1 Desfaceți șurubul clemei conectorului IEC și decuplați conectorul IEC de la compresor.</p>	<p>2 Demontați furtunul de aer de pe compresor și scoateți fittingul de ieșire de pe compresor.</p>	<p>3 Demontați patru șuruburi. Înclinați ansamblul compresorului în jos și în față pentru a-l demonta de pe pulverizator. Așezați compresorul pe standul de lucru.</p> <p>4 Efectuați procedura de demontare a curelei, pagina 42.</p>	<p>5 Demontați două șuruburi și clema conectorului IEC. Demontați două șuruburi și capacul compresorului.</p>	<p>6 Deconectați cablajul dintre motor și panoul de comandă. Demontați panoul de comandă și șurubul.</p> <p>7 Demontați trei șuruburi și motorul de pe compresor.</p>
Български				
<p>Демонтаж на компресора/двигателя</p> <p>1 Разхлабете болта на скобата на кабела IEC (по Международната електротехническа комисия - МЕК) и свалете щепсела МЕК от компресора.</p>	<p>2 Демонтирайте маркуча за въздуха и изходния фитинг от компресора.</p>	<p>3 Развийте четирите болта. Наклонете компресорния блок надолу и напред, за да го демонтирате от пръскачката. Поставете компресора на работната маса.</p> <p>4 Изпълнете процедурата по демантиране на ремъка, страница 42.</p>	<p>5 Свалете двата болта и скобата на кабела МЕК. Свалете двата болта и покриващата ламарина на компресора.</p>	<p>6 Разединете кабелния сноп от двигателя към контролното табло. Демонтирайте контролното табло и болта.</p> <p>7 Демонтирайте трите болта и двигателя от компресора.</p>

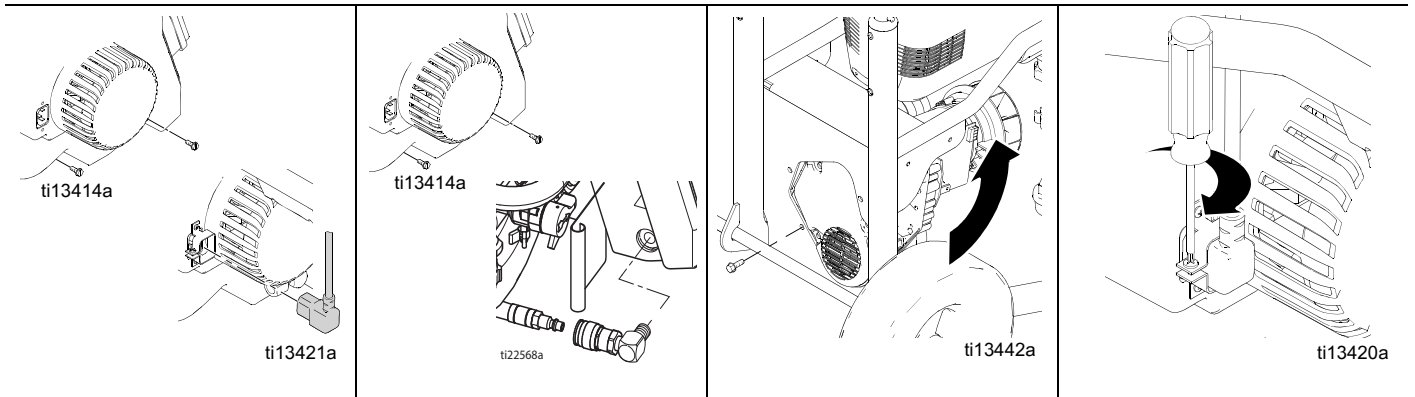

Česky

<p>Montáž kompresoru/motoru</p> <p>1 Pomocí tří šroubů nainstalujte motor na skříň kompresoru. Šrouby dotáhněte momentem 120 in-lb.</p> <p>2 Připojte kabel mezi motor a ovládací desku.</p>	<p>3 Pomocí dvou šroubů nainstalujte kryt kompresoru. Pomocí dvou šroubů nainstalujte příchytku IEC kabelu.</p> <p>4 Namontujte koncovku přívodu vzduchu a proveďte Montáž remenu, strana 43.</p>	<p>5 Nakloňte kompresor nahoru a zpět do rámu. Namontujte pomocí čtyř šroubů.</p>	<p>6 Namontujte IEC konektor a dotáhněte příchytku kabelu. Nainstalujte výstupní hadici na koncovku.</p>
---	--	---	--

Slovenčina

<p>Montáž kompresora a motora</p> <p>1 Namontujte motor do kompresorového telesa pomocou troch skrutiek. Dotiahnite skrutky momentom 120 in-lb.</p> <p>2 Pripojte káblový zväzok vedúci z motora do riadiacej dosky.</p>	<p>3 Namontujte kryt kompresora pomocou dvoch skrutiek. Namontujte svorku kábla IEC pomocou dvoch skrutiek.</p> <p>4 Namontujte prírodnú vzduchovú prípojku a vykonajte postup montáže remeňa na strane 43.</p>	<p>5 Nakloňte zostavu kompresora nahor a späť do rámu. Namontujte štyri skrutky.</p>	<p>6 Namontujte konektor IEC a dotiahnite káblovú svorku. Pripojte vzduchovú hadicu k výstupnej prípojke.</p>
---	--	--	---

Slovenščina

<p>Namestitev kompresorja / motorja</p> <p>1 S tremi vijaki namestite motor v ohišje kompresorja. Vijake privijte do zateznega momenta 13,6 Nm.</p> <p>2 Povežite kable, ki so speljani z motorja do krmilne plošče.</p>	<p>3 Namestite okrov kompresorja z dvema vijakoma. Namestite sponko kabla IEC z dvema vijakoma.</p> <p>4 Namestite priključek za dovod zraka in izvršite Namestitev jermena, stran 43.</p>	<p>5 Sestav kompresorja potisnite navzgor in nazaj v okvir. Namestite štiri vijake.</p>	<p>6 Namestite konektor IEC in privijte sponko kabla. Namestite zračno cev na odvodi priključek.</p>
---	---	---	--

Română

<p>Montarea compresorului / motorului</p> <p>1 Montați motorul pe carcasa compresorului folosind trei șuruburi. Strângeți șuruburile la 120 in-lb.</p> <p>2 Conectați cablajul dintre motor și panoul de comandă.</p>	<p>3 Montați capacul compresorului folosind două șuruburi. Montați clema conectorului IEC folosind două șuruburi.</p> <p>4 Montați fittingul de intrare a aerului și efectuați procedura Montarea curelei, pagina 43.</p>	<p>5 Montați compresorul pe cadru înclinându-l în sus și în spate. Montați cele patru șuruburi.</p>	<p>6 Montați conectorul IEC și strângeți clema conectorului. Montați furtunul de aer pe fittingul de ieșire.</p>
--	--	---	--

Български

<p>Монтаж на компресора/ двигателя</p> <p>1 Монтирайте двигателя към кожуха на компресора с три болта. Затегнете болтовете с въртящ момент 120 фунтинча (13,6 Nm).</p> <p>2 Съединете кабелния сноп от двигателя към контролното табло.</p>	<p>3 Монтирайте покриващата ламарина с два болта. Монтирайте с два болта скобата на кабела МЕК.</p> <p>4 Монтирайте входния фитинг за въздуха и извършете монтажа на ремъка, страница 43.</p>	<p>5 Наклонете компресорния блок нагоре и обратно назад в рамата. Поставете четирите болта.</p>	<p>6 Монтирайте съединителя МЕК и затегнете скобата на кабела. Монтирайте маркуча за въздух към изходния фитинг.</p>
--	--	---	--

Základní řešení problémů



Dříve než stříkací zařízení dovezete do autorizovaného servisu Graco, zkontrolujte vše, co je uvedeno v této Tabulce základního řešení problémů.

Problém	Co zkontrolovat <i>(Pokud kontrola dopadne dobře, pokračujte další položkou seznamu)</i>	Co dělat <i>(Pokud kontrola nedopadne dobře, postupujte podle tohoto sloupce)</i>
Stříkací zařízení nefunguje		
Základní příčina: tlak kapaliny	<ol style="list-style-type: none"> <li data-bbox="411 719 855 842">1. Nastavení regulátoru tlaku. Při jeho nastavení na minimum (do krajní polohy proti směru otáčení hod. ruček) motor nepoběží. <li data-bbox="411 842 855 943">2. Může být ucpaná rozstříkovací tryska nebo zanesený filtr kapaliny. 	<p data-bbox="884 719 1385 786">Pomalou zvyšujte nastavení tlaku, abyste viděli, jestli se motor rozběhne.</p> <p data-bbox="884 842 1460 931">Vypusťte tlak, strana 27. Pak vyčistěte ucpané místo nebo filtr pistole. Viz příručku k použití pistole, 313347.</p>
Základní příčina: mechanická	<ol style="list-style-type: none"> <li data-bbox="411 943 855 1010">1. Zamrzlé čerpadlo nebo zatvrdlá barva <li data-bbox="411 1122 855 1223">2. Motor. Demontujte sestavu skříně pohonu. Viz strana 84. Zkuste otáčet ventilátorem rukou. 	<p data-bbox="884 943 1460 1122">V případě zamrznutí vody nebo barvy na vodní bázi ve stříkacím zařízení rozmrazte stříkací zařízení. Umístěte stříkací zařízení na teplé místo, kde rozmrzne. Nestartujte stříkací zařízení, dokud zcela nerozmrzlo. V případě zatuhnutí (zaschnutí) barvy ve stříkacím zařízení vyměňte ucpávky čerpadla. Viz strana 84.</p> <p data-bbox="884 1122 1460 1189">Neotáčí-li se ventilátor, vyměňte motor. Viz strana 44, Výměna motoru.</p>
Základní příčina: tlak vzduchu	<ol style="list-style-type: none"> <li data-bbox="411 1223 855 1256">1. Vypínač/přepínač funkce. <li data-bbox="411 1256 855 1352">2. Možná je zavřený vzduchový ventil pistole. 	<p data-bbox="884 1223 1235 1256">Zkontrolujte, zda je v poloze ON.</p> <p data-bbox="884 1256 1460 1352">Otočením proti směru hodinových ručiček otevřete ventil regulace vzduchu. Posuňte ventil otevření/zavření nahoru, aby se otevřel.</p>

Problém	Co zkontrolovat <i>(Pokud kontrola dopadne dobře, pokračujte další položkou seznamu)</i>	Co dělat <i>(Pokud kontrola nedopadne dobře, postupujte podle tohoto sloupce)</i>
Základní příčina: elektrická <i>Viz schéma zapojení, strana 87</i>	1. Napájecí napětí. Měřicí přístroj musí indikovat 105-130 V stř. pro modely na 110-120 V stř., resp. 210-255 V stř. pro modely na 230 V stř.	Zapněte jistič na rozvodech budovy, vyměňte pojistky na rozvodech budovy. Vyzkoušejte jinou zásuvku.
	2. Prodlužovací šňůra. Překontrolujte neporušený stav prodlužovací šňůry voltmetrem.	Vyměňte prodlužovací šňůru. Použijte kratší prodlužovací šňůru.
	3. Síšová šňůra rozprašovače. Zjistěte, zda není poškozena, např. nemá-li přerušenu izolaci nebo vodiče.	Vyměňte síšovou šňůru stříkacího zařízení. Viz strana 84.
	4. Pojistka. Překontrolujte pojistkový sokl na desce ovládání (vedle vypínače).	Po provedení kontroly motoru vyměňte pojistku. Viz strana 86.
	5. Ověřte, že vývody motoru jsou spolehlivě upevněny a správně zapojeny na desce ovládání.	Vyměňte uvolněné svorky; zatlačte do nich vodiče. Překontrolujte pevné dotažení svorek. Očistěte svorky na desce obvodů. Vodiče znovu spolehlivě připojte.
	6. Spínač tepelné ochrany motoru. Žluté vývody motoru musí být vodivě propojeny přes spínač tepelné ochrany.	Vyměňte Motor , viz strana 84.
	7. Chybí víčko kartáčů nebo uvolněné vývody kartáčů. Kartáče musí mít délku minimálně 1/4 palce (6 mm).	Vyměňte Motor , viz strana 84.
	8. Ověřte komutátor kotvy motoru, zda na ní nejsou přítomna vypálená nebo vydřená místa, nebo není abnormálně drsný.	Vyměňte Motor , viz strana 84.
	9. Překontrolujte kotvu, že není zkratovaná, pomocí zkoušečky na kotvy, nebo proveďte zkoušku rychlým otáčením, strana 78.	Vyměňte Motor , viz strana 84.
	10. Regulátor tlaku není zapojen do desky ovládání.	Zasuňte konektor regulátoru tlaku do desky ovládání.

Problém	Co zkontrolovat <i>(Pokud kontrola dopadne dobře, pokračujte další položkou seznamu)</i>	Co dělat <i>(Pokud kontrola nedopadne dobře, postupujte podle tohoto sloupce)</i>
Nízký objem kapaliny na výstupu	1. Opotřebená nebo ucpaná stříkací tryska.	Vypusťte tlak , strana 27. Vyměňte nebo vyčistěte trysku. Viz příručka k používání stříkací pistole, 313347.
	2. Ověřte, že čerpadlo nepokračuje v chodu po uvolnění spouště pistole.	Opravte čerpadlo , strana 82.
	3. Netěsnící zaplavovací ventil.	Vypusťte tlak , strana 27. Poté opravte zaplavovací ventil , strana 84.
	4. Spoje sací hadice.	Dotáhněte všechny uvolněné spoje. Překontrolujte stav o-kroužků trubky sací hadice.
	5. Změřte napájecí napětí voltmetrem. Voltmetr musí indikovat 105-130 Vstř. pro modely na 110-120 Vstř., resp. 210-255 Vstř. pro modely na 240 Vstř. Nízké napětí snižuje výkonost stříkacího zařízení.	Zapněte jistič na rozvodech budovy, vyměňte pojistky na rozvodech budovy. Opravte zásuvku rozvodu nebo vyzkoušejte jinou zásuvku.
	6. Dimenzování a délka prodlužovací šňůry.	Nahraďte ji správnou uzemněnou prodlužovací šňůrou, strana 24.
	7. Ověřte, že nejsou uvolněné nebo poškozené konektory vývodů motoru na desce obvodů. Prohlédněte stav izolace vodičů a svorek, zda nejsou znát známky přehřátí.	Překontrolujte, že kolíky svorek v části „samec“ konektoru jsou vystředěny a pevně spojeny se svorkami v části „samice“. Jakékoliv uvolněné svorky nebo poškozené vodiče vyměňte. Svorky opět spolehlivě zapojte.
	8. Opotřebené kartáče motoru, jejichž délka musí být minimálně 1/4 palce (6 mm).	Vyměňte Motor , viz strana 44.
	9. Kartáče motoru zůstávají viset v držácích kartáčů.	Očistěte držáky kartáčů. Uhlíkový prach uvolněný z kartáčů odstraňte vyfoukáním stlačeným vzduchem.
	10. Nízký klidový tlak. Otočte regulátor tlaku plně ve směru otáčení hod. ruček.	Vyměňte sestavu regulace tlaku , strana 84.
	11. Překontrolujte kotvu, že není zkratovaná, pomocí zkoušečky na kotvy, nebo proveďte zkoušku rychlým otáčením, strana 78.	Vyměňte Motor , viz strana 44.
	12. Čerpadlo je zaplaveno.	Zaplavte čerpadlo, strana 30.
	13. Sací a výtlačné kuličky nejsou zaseklé.	Sání: Vyjměte sací trubku a tužkou zasunutou do vstupní skříně uvolněte kuličku a nechte čerpadlo zaplavit. Výtlak: Zasunutím šroubováku do slotu vyjměte přístupová dvířka, strana 23. Odšroubujte výstupní ventil násuvným klíčem 3/4 palce. Demontujte a vyčistěte sestavu.

Problém	Co zkontrolovat <i>(Pokud kontrola dopadne dobře, pokračujte další položkou seznamu)</i>	Co dělat <i>(Pokud kontrola nedopadne dobře, postupujte podle tohoto sloupce)</i>
Motor běží a čerpadlo pracuje	1. Zaplavovací ventil je otevřený nebo netěsný.	Zavřete nebo vyměňte zaplavovací ventil, strana 84.
	2. Dodávka barvy.	Doplňte a znovu zaplavte čerpadlo.
	3. Zanesené sítko na straně sání.	Demontujte a vyčistěte, poté vraťte zpět.
	4. Sací trubka saje falešný vzduch.	Dotáhněte matici. Zkontrolujte o-kroužky na výkyvné trubce.
	5. Kulička sacího ventilu a kulička výtlačného ventilu správně sedí a nejsou opotřebené.	Vyčistěte a opravte čerpadlo, strana 82. Přecedte barvu před použitím, abyste odstranili částičky, které by mohly ucpat čerpadlo.
	6. Netěsnost okolo matice ucpávky hrdla, která může indikovat opotřebené nebo poškozené ucpávky.	Vyměňte čerpadlo a modul ucpávek , strana 84.
	7. Poškozená ojnice čerpadla.	Vyměňte čerpadlo a modul ucpávek , strana 84.
Motor běží, ale čerpadlo se nepohybuje	8. Převody nebo skříně pohonu.	Překontrolujte sestavu skříně pohonu a převody, zda nejsou poškozeny, a v případě potřeby vyměňte, strana 84.
Motor je horký a běží nerovnoměrně	1. Zajistěte, aby teplota okolního prostředí v místě, kde je umístěn rozprašovač, nebyla vyšší než 46°C, a aby na rozprašovač nedopadalo přímé sluneční světlo.	Přemístěte rozprašovač pokud možno do zastíněného chladnějšího prostoru.
	2. Motor má spálené vinutí, což se ověří vytažením kladného (červeného) kartáče a zjištěním spálených míst v blízkosti lamel komutátoru.	Vyměňte Motor , viz strana 44.
Málo vzduchu na výstupu z pistole	1. Možná jsou zavřeny vzduchové ventily pistole.	Otočením proti směru hodinových ručiček otevřete ventil regulace vzduchu. Posuňte ventil otevření/zavření nahoru, aby se otevřel.
	2. Možná jsou uvolněná připojení vzduchu.	Překontrolujte těsnost všech spojů.
Málo vzduchu na výstupu z pistole	3. Poškozená vzduchová hadice.	Vyměňte vzduchovou hadici.
	4. Ucpaný filtr sání vzduchu.	Vyčistěte nebo vyměňte filtr sání vzduchu.
Vzduchový kompresor neběží	1. Vypínač/přepínač funkce.	Nastavte přepínač funkce na ON; vyměňte přepínač.
	2. Napájecí napětí kompresoru je nižší než 105 Vstř u modelů na 110 - 120 Vstř nebo nižší než 210 Vstř u modelů na 240 Vstř.	Zkuste jinou zásuvku. Použijte kratší nebo silnější prodlužovací šňůru.
	3. Uvolněná připojení napájení.	Zkontrolujte, zda jsou všechna připojení zasunuta na doraz.
	4. Nadměrný výtlačný tlak (kompresor vydává brum).	Zamrznutí vlhkosti v přívodu vzduchu.
	5. Nadměrný výtlačný tlak (kompresor vydává brum).	Počkejte, až tlak vzduchu klesne na nulu.
	6. Pojistka. Zkontrolujte vyměnitelnou pojistku na ovládací desce kompresoru.	Pojistku vyměňte po kontrole motoru, strana 86.
	7. Zasáhla tepelná ochrana kompresoru. Teplota okolí musí být nižší než 46 °C.	Přemístěte stříkací zařízení do stínu, na chladnější místo.
	8. Nízký výkon kompresoru.	Opotřebený kompresor; opravte pomocí servisní sady kompresoru , strana 86.

Problém	Co zkontrolovat <i>(Pokud kontrola dopadne dobře, pokračujte další položkou seznamu)</i>	Co dělat <i>(Pokud kontrola nedopadne dobře, postupujte podle tohoto sloupce)</i>
Špatný obrazec nástřiku	1. Ucpané vzduchové víčko nebo otvory sběrného vzduchového potrubí.	Namočte do rozpouštědla, vyčistěte.
	2. Opatřebené vzduchové víčko.	Vyměňte vzduchové víčko.
	3. Opatřebená stříkácí tryska.	Vypusťte tlak , strana 27. Vyměňte trysku. Viz příručku k používání stříkácí pistole, 313347.
Voda v rozstříku	1. Voda ve vzduchovém potrubí.	Instalujte na vzduchové potrubí sadu odlučovače vody 257824.

Obecný problém: Žádný výstup.

Problém	Příčina	Řešení
Vypínač je zapnut a stříkací zařízení připojeno k napájení, ale čerpadlo se nepohybuje.	Viz Základní řešení problémů , strana 46.	
Motor běží, ale čerpadlo se nepohybuje.	Poškození převodu nebo třmenu.	Vyměňte převod a třmen pomocí Sady pro opravu převodu/třmenu , strana 84.
Motor neběží.	Vniknutí vody nebo barvy do spínače regulace tlaku nebo zkratování ovládací desky.	Vyčistěte nebo vysušte a zkuste to znovu. Dle potřeby vyměňte díly pomocí Sady spínače regulace tlaku , strana 84.

Obecný problém: Nadměrné zvýšení tlaku

Problém	Příčina	Řešení
Zaplavovací/stříkací ventil se automaticky aktivuje, vypouští tlak vypouštěcí trubicou.	Opotřebený spínač regulace tlaku.	Vyměňte spínač regulace tlaku pomocí Sady spínače regulace tlaku , strana 84.
	Vniknutí vody nebo barvy do spínače regulace tlaku nebo zkratování ovládací desky.	Vyčistěte nebo vysušte a zkuste to znovu. Dle potřeby vyměňte díly pomocí Sady spínače regulace tlaku , strana 84.
	Selhání ovládací desky.	Viz Diagnostika ovládací desky , strana 79. Vyměňte poškozenou ovládací desku pomocí Sady ovládací desky , strana 84.

Základné riešenie problémov

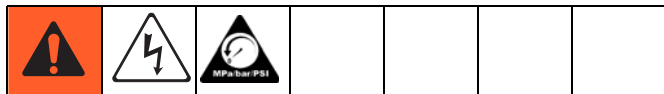

Pred zanesením striekačky do autorizovaného servisného centra spoločnosti Graco skontrolujte všetky pokyny v tejto tabuľke základného riešenia problémov.

Problém	Čo treba skontrolovať <i>(Ak je kontrola v poriadku, prejdite k ďalšiemu bodu)</i>	Čo treba robiť <i>(Ak kontrola nie je v poriadku, pozrite sa do tohto stĺpca)</i>
Striekačka nefunguje		
Základný tlak kvapaliny	<ol style="list-style-type: none"> <li data-bbox="411 719 855 808">1. Nastavenie gombíka regulátora tlaku. Motor nepôjde, ak je nastavený na minimum (úplne vľavo). <li data-bbox="411 808 855 943">2. Môže byť zanesená tryska alebo kvapalinový filter. 	<p>Pomalým zvyšovaním tlaku zistíte, či motor naštartuje.</p> <p>Uvoľnite tlak podľa pokynov na strane 27. Potom odstráňte upchatie alebo vyčistite filter pištole. Postupujte podľa pokynov v návode na použitie číslo 313347.</p>
Základné mechanické	<ol style="list-style-type: none"> <li data-bbox="411 943 855 1122">1. Zamrznutá pumpa alebo zaschnutá farba <li data-bbox="411 1122 855 1223">2. Motor. Odmontujte zostavu telesa pohonu. Pozrite si stranu 84. Skúste rukou otočiť ventilátor. 	<p>Rozmrazte striekačku, ak v nej zamrzla voda alebo farba na báze vody. Umiestnite striekačku na teplé miesto, aby sa rozmrazila. Striekačku nespúšťajte, kým sa úplne nerozmrazí. Ak v striekačke stvrdla (zaschla) farba, vymeňte tesniace upchávky čerpadla. Pozrite si stranu 84.</p> <p>Ak sa nedá pohnúť ventilátorom, motor vymeňte. Pozri strana 44, Výmena motora.</p>
Základný tlak vzduchu	<ol style="list-style-type: none"> <li data-bbox="411 1223 855 1256">1. Vypínač/prepínač funkcií. <li data-bbox="411 1256 855 1382">2. Zapínací/vypínací vzduchový ventil pištole môže byť zatvorený 	<p>Skontrolujte, či je zvolená poloha ON (zapnuté).</p> <p>Otočte vzduchový regulačný ventil proti smeru hodinových ručičiek, aby sa otvoril. Posuňte zapínací/vypínací vzduchový ventil nahor, aby sa otvoril.</p>

Problém	Čo treba skontrolovať (Ak je kontrola v poriadku, prejdite k ďalšiemu bodu)	Čo treba robiť (Ak kontrola nie je v poriadku, pozrite sa do tohto stĺpca)
Základné elektrické problémy <i>Pozrite si schému zapojenia na strane 87</i>	1. Prívod elektrického napájania. Merací prístroj musí ukazovať 105 až 130 Vstr. v prípade modelov na 110 až 120 Vstr. a 210 až 255 Vstr. v prípade modelov na 230 Vstr.	Vypnite a zapnite istič domáceho rozvodu, vymeňte poistky. Vyskúšajte druhú zásuvku.
	2. Predlžovací kábel. Voltmetrom skontrolujte neporušenosť predlžovacieho kábla.	Vymeňte predlžovací kábel. Použite kratší predlžovací kábel.
	3. Kábel napájania striekačky. Skontrolujte poškodenie ako napr. prasknutú izoláciu či drôty.	Vymeňte napájací kábel. Pozrite si stranu 84.
	4. Poistka. Skontrolujte vymeniteľnú poistku na rozvádzačom paneli (vedľa vypínača ON/OFF).	Po dokončení prehliadky motora vymeňte poistku. Pozrite si stranu 86.
	5. Rozvody motora sú bezpečne upevnené a správne pripojené k rozvádzačiemu panelu.	Vymeňte uvoľnené koncovky; tesne ich oviňte okolo rozvodov. Uistite sa, či sú koncovky pevne pripojené. Vyčistite koncovky obvodovej dosky. Rozvody znovu bezpečne pripojte.
	6. Tepelný spínač motora. Žlté rozvody motora musia byť prepojené cez tepelný spínač.	Vymeňte motor podľa pokynov na strane 84.
	7. Chýbajú uzávery kefiiek alebo sú uvoľnené pripojenia kábla kefiiek. Dĺžka kefiiek musí byť minimálne 6 mm.	Vymeňte motor podľa pokynov na strane 84.
	8. Či nie sú na komutátore kotvy motora spáleniny, ryhy a mimoriadne odreniny.	Vymeňte motor podľa pokynov na strane 84.
	9. Či nie je kotva motora skratovaná, pomocou testovača kotiev alebo vykonajte test krútenia, strana 78.	Vymeňte motor podľa pokynov na strane 84.
	10. Či nie je regulátor tlaku zastrčený v rozvádzačej doske.	Vsuňte konektor regulátora tlaku do rozvádzačej dosky.

Problém	Čo treba skontrolovať (Ak je kontrola v poriadku, prejdite k ďalšiemu bodu)	Čo treba robiť (Ak kontrola nie je v poriadku, pozrite sa do tohto stĺpca)
Nízky výstup kvapaliny	1. Opotrebovaný alebo upchatý striekací nástavec.	Uvoľnite tlak podľa pokynov na strane 27. Vymeňte alebo vyčistite nástavec. Postupujte podľa pokynov v návode na použitie číslo 313347.
	2. Preverte, či pumpa ďalej nezaberá, keď uvoľníte kohútik pištole.	Opravte čerpadlo podľa pokynov na strane 82.
	3. Hlavný ventil netesní.	Uvoľnite tlak podľa pokynov na strane 27. Potom opravte plniaci ventil podľa pokynov na strane 84.
	4. Spojie nasávacej hadice.	Dotiahnite všetky uvoľnené prípojky. Skontrolujte tesniace krúžky na rúrke sacej hadice.
	5. Elektrické napájanie voltmetrom. Merací prístroj musí ukazovať 105 - 130 Vstr. v prípademodelov na 110 - 120 Vstr. a 210 - 255 v prípade modelov na 240 Vstr. Nízke napätie znižuje výkon striekačky.	Vypnite a zapnite istič domáceho rozvodu; vymeňte poistky. Opravte l. zásuvku alebo vyskúšajte druhú.
	6. Hrúbka a dĺžka predlžovacieho káblu.	Vymeňte za správny, uzemnený predlžovací kábel podľa pokynov na strane 24.
	7. Či nie sú poškodené alebo uvoľnené drôtené spoje rozvodov z motora do rozvádzačovej dosky. Skontrolujte, či izolácia drôtov a koncovky nepreukazujú známky prehriatia.	Uistite sa, či sú samčie kolíky koncoviek vycentrované a pevne pripojené do samičích koncoviek. Vymeňte všetky uvoľnené koncovky alebo poškodené drôty. Koncovky znova bezpečne pripojte.
	8. Opotrebovanie kefiiek motora, ktoré nesmie byť väčšie ako 6 mm.	Vymeňte motor podľa pokynov na strane 44.
	9. Uchytenie kefiiek motora v držiakoch kefiiek.	Očistite držiaky kefiiek. Odstráňte uhlíkový prach pomocou stlačeného vzduchu, ktorým prach z kefiiek sfúknete.
	10. Nízky kľudový tlak. Gombík regulátora tlaku otočte úplne doprava.	Vymeňte zostavu regulátora tlaku podľa pokynov na strane 84.
	11. Či nie je kotva motora skratovaná, pomocou testovača kotiev alebo vykonajte test krútenia, strana 78.	Vymeňte motor podľa pokynov na strane 44.
	12. Čerpadlo je naplnené.	Naplnite čerpadlo podľa pokynov na strane 30.
	13. Vstupné a výstupné guľôčky nie sú zaseknuté.	Vstup: Odstráňte sáciu rúrku a do prírodného telesa vložte ceruzku, aby sa uvoľnila guľôčka a umožnilo správne naplnenie. Výstup: Vložte skrutkovač do otvoru a odstráňte jednoduchý prístupový kryt podľa pokynov na strane 23. Odskrutkujte výstupný ventil 3/4-palcovým nástrčkovým kľúčom. Odmontujte a vyčistite zostavu.

Problém	Čo treba skontrolovať (Ak je kontrola v poriadku, prejdite k ďalšiemu bodu)	Čo treba robiť (Ak kontrola nie je v poriadku, pozrite sa do tohto stĺpca)
Motor beží a čerpadlo zaberá	1. Plniaci ventil je otvorený alebo netesný.	Zatvorte alebo vymeňte plniaci ventil podľa pokynov na strane 84.
	2. Výdaj farby.	Pumpu doplňte a znova otvorte hlavný ventil.
	3. Prívodný filter upchatý.	Odmontujte a očistite ho, potom ho znova nainštalujte.
	4. Vzduch unikajúci z netesnej nasávacej hadičky.	Dotiahnite maticu. Skontrolujte tesniace krúžky na otočnej rúrke.
	5. Gulôčka prívodného ventilu a výstupná gulôčka sú riadne usadené a nie sú opotrebované.	Vyčistite a opravte čerpadlo podľa pokynov na strane 82. Pred použitím čerpadla prefiltrujte farbu, aby sa odstránili častice, ktoré by ho mohli upchať.
	6. Obvod matice obalu hrdla netesní, čo by mohlo signalizovať opotrebovaný alebo poškodený obal.	Vymeňte čerpadlo a modul tesniacich upchávok podľa pokynov na strane 84.
	7. Poškodená piestnica pumpy.	Vymeňte čerpadlo a modul tesniacich upchávok podľa pokynov na strane 84.
Motor pracuje, ale čerpadlo nečerpá	8. Prevody alebo skriňa pohonu.	Skontrolujte poškodenie zostavy telesa pohonu a prevodov a v prípade potreby ich vymeňte podľa pokynov na strane 84.
Motor je horúci a beží prerušovane.	1. Uistite sa, či teplota prostredia, v ktorom sa nachádza striekačka, nie je vyššia ako 46°C a či sa striekačka nenachádza na priamom slnku.	Premiestnite striekačku do tieňa na chladnejšie miesto, ak je to možné.
	2. Motor spálil vinutia, čo je signalizované odstránením pozitívnej (červenej) kefky a objavením sa spálených príťahlých lamel komutátora.	Vymeňte motor podľa pokynov na strane 44.
Nízky výstupný tlak vzduchu z pištole	1. Vzduchové ventily pištole môžu byť zatvorené.	Otočte vzduchový regulačný ventil proti smeru hodinových ručičiek, aby sa otvoril. Posuňte zapínací/vypínací vzduchový ventil nahor, aby sa otvoril.
	2. Vzduchové prípojky sú možno uvoľnené.	Skontrolujte všetky prípojky, či z nich neuniká vzduch.
Nízky výstupný tlak vzduchu z pištole	3. Poškodená (netesná) vzduchová prívodná hadica.	Vymeňte vzduchovú prívodnú hadicu.
	4. Nasávací vzduchový filter je zanesený.	Vyčistite alebo vymeňte vzduchový sací filter.

Problém	Čo treba skontrolovať (Ak je kontrola v poriadku, prejdite k ďalšiemu bodu)	Čo treba robiť (Ak kontrola nie je v poriadku, pozrite sa do tohto stĺpca)
Vzduchový kompresor nepracuje	1. Vypínač/volič funkcií.	Nastavte volič funkcií do polohy ON (zapnuté); vymeňte volič.
	2. Napätie privádzané do kompresora je nižšie než 105 Vstr pre modely na 110 až 120 Vstr alebo nižšie než 210 Vstr pre modely na 240 Vstr.	Vyskúšajte druhú zásuvku. Skráťte predlžovací kábel alebo zväčšite jeho prierez.
	3. Uvoľnené sieťové napájacie prípojky.	Skontrolujte, či sú všetky prípojky pevne pripojené.
	4. Nadmerný výtláčny tlak (kompresor hučí).	Vo vzduchovom prívodnom potrubí zamrzla vlhkosť.
	5. Nadmerný výtláčny tlak (kompresor hučí).	Počkajte, kým tlak vzduchu neklesne na nulu.
	6. Poistka. Skontrolujte vymeniteľnú poistku na riadiacej doske kompresora.	Po dokončení prehliadky motora vymeňte poistku podľa pokynov na strane 86.
	7. Tepelný spínač kompresora je otvorený. Okolité teplota musí byť nižšia ako 46 °C.	Premiestnite striekačku do tieňa na chladnejšie miesto.
	8. Nízky výkon kompresora.	Opotrebovaný kompresor; opravte kompresor pomocou servisnej súpravy kompresora podľa pokynov na strane 86.
Slabý vzor striekania vzduchu	1. Vzduchový uzáver alebo vzduchové prípojky zberného vzduchového potrubia sú upchaté.	Vyčistite ich prepláchnutím v rozpúšťadle.
	2. Opotrebovaný vzduchový uzáver.	Vymeňte vzduchový uzáver.
	3. Opotrebovaný striekací nástavec.	Uvoľnite tlak podľa pokynov na strane 27. Vymeňte nástavec. Postupujte podľa pokynov v návode na použitie číslo 313347.
Voda vo vzore striekania	1. Voda vo vzduchovom potrubí.	Do vzduchového potrubia namontujte súpravu odlučovača vody 257824.

Všeobecný problém: Žiadny výstup

Problém	Príčina	Riešenie
Vypínač napájania je zapnutý a striekačka je pripojená, v čerpadlo nečerpá.	Pozrite si časť Základné riešenie problémov na strane 46.	
Motor pracuje, ale čerpadlo nečerpá.	Poškodené prevody alebo vahadlo.	Vymeňte prevody a vahadlo použitím súpravy na opravu prevodov/vahadla podľa pokynov na strane 84.
Motor nepracuje.	Do tlakového regulačného spínača vnikla voda alebo farba alebo došlo k skratu riadiacej dosky.	Vyčistite alebo vysušte a zopakujte pokus. V prípade potreby vymeňte použitím súpravy tlakového regulačného spínača podľa pokynov na strane 84.

Všeobecný problém: Nadmerné zvyšovanie tlaku

Problém	Príčina	Riešenie
Plniaci/striekací ventil sa aktivuje automaticky, pričom uvoľní tlak cez vypúšťaciu rúrku.	Tlakový regulačný spínač je opotrebovaný.	Vymeňte tlakový regulačný spínač použitím súpravy tlakového regulačného spínača podľa pokynov na strane 84.
	Do tlakového regulačného spínača vnikla voda alebo farba alebo došlo k skratu riadiacej dosky.	Vyčistite alebo vysušte a zopakujte pokus. V prípade potreby vymeňte použitím súpravy tlakového regulačného spínača podľa pokynov na strane 84.
	Porucha riadiacej dosky.	Pozrite si časť Diagnostika riadiacej dosky na strane 79. Vymeňte poškodenú riadiacu dosku použitím súpravy riadiacej dosky podľa pokynov na strane 84.

Osnovno odpravljanje težav

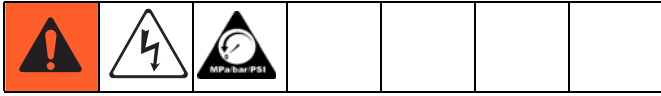

Preden razpršilnik odnesete v Gracov pooblaščen servisni center, preverite vse v tej razpredelnici osnovnega odpravljanja težav.

Težava	Kaj je treba preveriti (Če je pri preverjanju vse v redu, opravite naslednjega)	Kaj je treba narediti (Ko pri preverjanju ni vse v redu, si oglejte ta stolpec)
Razpršilnik ne deluje		
Osnovna težava s tlakom tekočine	<ol style="list-style-type: none"> <li data-bbox="411 730 855 869">1. Nastavitev gumba za reguliranje tlaka. Motor ne bo deloval, če je nastavljen na najnižjo vrednost (povsem v nasprotno smer od urinega kazalca). <li data-bbox="411 875 855 931">2. Morda je zamašena brizgalna šoba ali filter za tekočino. 	<p>Počasi zvišujte nastavitev tlaka, da vidite, ali se motor zažene.</p> <p>Sprostite tlak, stran 27. Nato odpravite zamašitev ali očistite filter pištole. Oglejte si priročnik z navodili za uporabo pištole, 313347.</p>
Osnovna mehanska težava	<ol style="list-style-type: none"> <li data-bbox="411 981 855 1014">1. Zamrznjena črpalka ali strjena barva. <li data-bbox="411 1133 855 1209">2. Motor. Odstranite sestav ohišja pogona. Oglejte si stran 84. Poskusite z roko obrniti ventilator. 	<p>Odtajajte razpršilnik, če je v njem zmrznila voda ali vodna barva. Razpršilnik postavite v ogret prostor, da se odtaja. Razpršilnika ne zaženite, dokler se povsem ne odtaja. Če se je v razpršilniku strdila (posušila) barva, zamenjajte tesnila črpalke. Oglejte si stran 84.</p> <p>Če se ventilator ne obrne, zamenjajte motor. Oglejte si stran 44, Zamenjava motorja.</p>
Osnovni zračni tlak	<ol style="list-style-type: none"> <li data-bbox="411 1232 855 1288">1. Glavno stikalo/stikalo za izbiro funkcije. <li data-bbox="411 1294 855 1370">2. Ventil za ODPIRANJE/ZAPIRANJE dotoka zraka na pištoli je morda zaprt. 	<p>Izberite ON (VKLOP).</p> <p>Ventil za prilagajanje pretoka zraka obrnite v obratno smer od urinega kazalca, da ga odprete. Ventil za ODPIRANJE/ZAPIRANJE dotoka zraka potisnite navzgor, da ga odprete.</p>

Težava	Kaj je treba preveriti (Če je pri preverjanju vse v redu, opravite naslednjega)	Kaj je treba narediti (Ko pri preverjanju ni vse v redu, si oglejte ta stolpec)
Osnovna težava z elektriko <i>Oglejte si shemo električne povezave, stran 87</i>	1. Električno napajanje. Merilna naprava mora odčitati 105-130 Vac za modele 110-120 Vac in 210-255 Vac za modele 230 Vac.	Ponastavite hišno izklopno stikalo, zamenjajte hišne varovalke. Poskusite z drugo vtičnico.
	2. Kabelski podaljšek. Z voltmetrom preverite prevodnost kabelskega podaljška.	Zamenjajte kabelski podaljšek. Uporabite krajši kabelski podaljšek.
	3. Napajalni kabel razpršilnika. Preverite morebitne poškodbe, kot so prekinjena/e izolacija ali žice.	Zamenjajte napajalni kabel. Oglejte si stran 84.
	4. Varovalka. Preverite zamenljivo varovalko na krmilni plošči (poleg stikala za VKLOP/IZKLOP).	Po pregledu motorja zamenjajte varovalko. Oglejte si stran 86.
	5. Žice motorja so čvrsto pritrjene in pravilno priključene na krmilno ploščo.	Zrahljane priključne sponke zamenjajte; spojite z žicami. Priključne sponke morajo biti čvrsto priključene. Očistite priključne sponke plošče z vezjem. Čvrsto ponovno priključite žice.
	6. Toplotno stikalo motorja. Rumene žice motorja morajo biti speljane skozi toplotno stikalo.	Zamenjajte Motor , stran 84.
	7. Manjka pokrovček ščetke ali pa so zrahljani priključki žice ščetke. Dolžina ščetke mora biti 6 mm.	Zamenjajte Motor , stran 84.
	8. Komutator armature motorja zaradi vžganih mest, zarez in močne hrapavosti.	Zamenjajte Motor , stran 84.
	9. Armaturo motorja zaradi kratkih stikov z uporabo naprave za testiranje armature ali pa opravite preizkus obračanja, stran 78.	Zamenjajte Motor , stran 84.
	10. Regulator tlaka ni priklopljen na krmilno ploščo.	Priklopite priključek regulatorja tlaka na krmilno ploščo.

Težava	Kaj je treba preveriti (Če je pri preverjanju vse v redu, opravite naslednjega)	Kaj je treba narediti (Ko pri preverjanju ni vse v redu, si oglejte ta stolpec)
Slab odvod tekočine	1. Obrabljena ali zamašena brizgalna šoba.	Sprostite tlak , stran 27. Zamenjajte ali očistite šobo. Oglejte si priročnik z navodili za uporabo pištole, 313347.
	2. Prepričajte se, da se pri sproščnem sprožilcu pištole črpalka ne premika.	Opravite servis črpalke , stran 82.
	3. Puščanje glavnega ventila.	Sprostite tlak , stran 27. Nato popravite glavni ventil , stran 84.
	4. Priključki sesalne cevi.	Privijte vse zrahljane priključke. Preverite tesnilne obročke na sesalni cevi.
	5. Električno napajanje z voltmetrom. Merilna naprava mora odčitati 105-130 Vac za modele 110-120 Vac in 210-255 Vac za modele 240 Vac. Nizka napetost zmanjša učinkovitost razpršilnika.	Ponastavite hišno izklopno stikalo; zamenjajte hišne varovalke. Popravite električno vtičnico ali poskusite z drugo.
	6. Debelina in dolžina kablskega podaljška.	Zamenjajte s pravim, ozemljenim kablskim podaljškom, stran 24.
	7. Žice od motorja do plošče z vezjem zaradi poškodovanih ali zrahljanih žičnih konektorjev. Preglejte izolacijo ožičenja in priključne sponke zaradi morebitnih znakov pregretja.	Moške priključne sponke morajo biti povsem na sredini in čvrsto priključene na ženske priključke. Zamenjajte vse zrahljane priključne sponke ali poškodovano ožičenje. Čvrsto ponovno priključite sponke.
	8. Obrabljeni ščetki motorja, ki morata imeti najmanj 6 mm.	Zamenjajte Motor , stran 44.
	9. Ščetki motorja v držalih ščetk.	Očistite držali ščetk. Odstranite ogljikov prah, tako da s stisnjenim zrakom odpihnete prah.
	10. Nizek zaustavitveni tlak. Gumb za reguliranje tlaka obrnite povsem v smeri urinega kazalca.	Zamenjajte sestav regulatorja tlaka , stran 84.
	11. Armaturo motorja zaradi kratkih stikov z uporabo naprave za testiranje armature ali pa opravite preizkus obračanja, stran 78.	Zamenjajte Motor , stran 44.
	12. Ali je črpalka napolnjena.	Napolnite črpalko, stran 30.
	13. Sesalni in odtočni kroglični ventil ne nalegata.	Sesalni ventil: Odstranite sesalno cev in v ohišje ventila vstavite svinčnik, da premaknete kroglico in omogočite ustrezno polnjenje. Odtočni ventil: V utor vstavite izvijač in odstranite vrata za preprost dostop, stran 23. Odvijte odtočni ventil s 3/4-colskim natičnim ključem. Odstranite in očistite sestav.

Težava	Kaj je treba preveriti (Če je pri preverjanju vse v redu, opravite naslednjega)	Kaj je treba narediti (Ko pri preverjanju ni vse v redu, si oglejte ta stolpec)
Motor deluje in črpalka se premika	1. Glavni ventil je odprt ali pušča.	Zaprte ali zamenjajte glavni ventil, stran 84.
	2. Dovajanje barve.	Ponovno napolnite in pripravite črpalko.
	3. Zamašen sesalni filter.	Odstranite in očistite, nato ponovno namestite.
	4. Uhajanje zraka iz sesalne cevi.	Privijte matico. Preverite tesnilne obročke na vrtljivi cevi.
	5. Sesalni in odtočni kroglični ventil pravilno nalegata in nista obrabljena.	Očistite in popravite črpalko, stran 82. Pred uporabo očistite barvo, da odstranite delce, ki lahko zamašijo črpalko.
	6. Uhajanje okoli tesnilne matice, kar lahko nakazuje na obrabljena ali poškodovana tesnila.	Zamenjajte črpalko in tesnila , stran 84.
	7. Poškodovana batnica črpalke.	Zamenjajte črpalko in tesnila , stran 84.
Motor deluje, a črpalka se ne premika	8. Zobniki ali ohišje pogona.	Preglejte sestav ohišja pogona in zobnike zaradi morebitnih poškodb in po potrebi zamenjajte, stran 84.
Motor je vroč in deluje v presledkih	1. Temperatura prostora, kjer se nahaja razpršilnik, ne sme biti višja od 115°F (46°C) in razpršilnik ne sme stati na neposredni sončni svetlobi.	Če je možno, razpršilnik premaknite na senčno in bolj hladno mesto.
	2. Motor ima ožgano navitje, kar je vidno ob odstranitvi pozitivne (rdeče) ščetke in po ožganih bližnjih ploščicah komutatorja.	Zamenjajte Motor , stran 44.
Nizek izhod zraka na pištoli	1. Zračni ventili na pištoli so morda zaprti.	Ventil za prilagajanje pretoka zraka obrnite v obratno smer od urinega kazalca, da ga odprete. Ventil za ODPIRANJE/ZAPIRANJE dotoka zraka potisnite navzgor, da ga odprete.
	2. Priključki za zrak so morda slabo priviti.	Preverite vse priključke zaradi morebitnega uhajanja zraka.
Nizek izhod zraka na pištoli	3. Poškodovana (puščajoča) cev za dovod zraka.	Zamenjajte cev za dovod zraka.
	4. Zamašen filter za vsesani zrak.	Očistite ali zamenjajte filter za vsesani zrak.
Zračni kompresor ne deluje	1. Glavno stikalo/stikalo za izbiro funkcije.	Stikalo za izbiro funkcije nastavite na ON (VKLOP); zamenjajte stikalo.
	2. Napetost do kompresorja pod 105 Vac za modele 110 - 120 Vac ali pod 210 Vac za modele 240 Vac.	Poskusite z drugo vtičnico. Skrajšajte kabelski podaljšek ali si priskrbite debelejši kabel.
	3. Zrahljani električni priključki.	Preverite, ali so vsi priključki čvrsto pritrjeni.
	4. Prekomeeren tlak glave (kompresor brni).	Zamrznjena vlaga v vodu za dovod zraka.
	5. Prekomeeren tlak glave (kompresor brni).	Počakajte, da zračni tlak pade na nič.
	6. Varovalka. Preverite zamenljivo varovalko na krmilni plošči kompresorja.	Po pregledu motorja zamenjajte varovalko, stran 86.
	7. Toplotno stikalo kompresorja je odprto. Poskrbite, da bo temperatura prostora pod 115 °F (46 °C).	Razpršilnik premaknite na senčno in hladnejše območje.
	8. Nizka zmogljivost kompresorja.	Poškodovan kompresor; popravite ga s kompletom za popravilo kompresorja , stran 86.

Težava	Kaj je treba preveriti <i>(Če je pri preverjanju vse v redu, opravite naslednjega)</i>	Kaj je treba narediti <i>(Ko pri preverjanju ni vse v redu, si oglejte ta stolpec)</i>
Slab vzorec pršenja	1. Zamašena zračna odprtina zračnega pokrovčka ali zbiralnika zraka.	Pomočite v topilo, da jo očistite.
	2. Obrabljen zračni pokrovček.	Zamenjajte zračni pokrovček.
	3. Obrabljena brizgalna šoba.	Sprostite tlak , stran 27. Zamenjajte šobo. Oglejte si priročnik z navodili za uporabo pištole, 313347.
Voda v vzorcu	1. Voda v zračnem vodu.	Zračnemu vodu dodajte komplet za ločevanje vode 257824.

Splošna težava: Ni pršenja

Težava	Vzrok	Rešitev
Napajalno stikalo je vklopljeno, razpršilnik je priključen, črpalka pa se ne vrti.	Oglejte si Osnovno odpravljanje težav , stran 46.	
Motor deluje, a črpalka se ne vrti.	Poškodovan zobnik in/ali pritrdilne vilice.	Zamenjajte zobnik in pritrdilne vilice s kompletom za popravilo zobnika/pritrdilnih vilic , stran 84.
Motor ne deluje.	V stikalo za reguliranje tlaka je prišla voda ali barva ali pa je prišlo do kratkega stika na krmilni plošči.	Očistite in/ali posušite in poskusite znova. Po potrebi zamenjajte s pomočjo kompleta stikala za reguliranje tlaka , stran 84.

Splošna težava: Prekomerno kopičenje tlaka

Težava	Vzrok	Rešitev
Glavni ventil/pršilni ventil se samodejno zažene in sprosti tlak skozi izpustno cev.	Stikalo za reguliranje tlaka je pokvarjeno.	Zamenjajte stikalo za reguliranje tlaka s pomočjo kompleta stikala za reguliranje tlaka , stran 84.
	V stikalo za reguliranje tlaka je prišla voda ali barva ali pa je prišlo do kratkega stika na krmilni plošči.	Očistite in/ali posušite in poskusite znova. Po potrebi zamenjajte s pomočjo kompleta stikala za reguliranje tlaka , stran 84.
	Okvara krmilne plošče.	Oglete si Diagnostika krmilne plošče , stran 79. Zamenjajte poškodovano krmilno ploščo s pomočjo kompleta za krmilno ploščo , stran 84.

Remedierea problemelor de bază

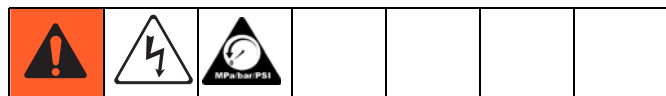

Parcurgeți întregul tabel de remediere a problemelor de bază înainte de a duce pulverizatorul la un centru de service autorizat Graco.

Problemă	Verificați <i>(Dacă o verificare este OK, treceți la următoarea)</i>	Măsuri <i>(Dacă o verificare nu este OK, consultați această coloană)</i>
Pulverizatorul nu funcționează		
Probleme de bază cu presiunea lichidului	1. Poziția comutatorului de reglare a presiunii. Motorul nu va funcționa dacă acesta este în poziția minimă (rotit complet în sens contrar acelor de ceasornic). 2. Duza de pulverizare sau filtrul de lichid este înfundat.	Rotiți lent în sensul acelor de ceasornic comutatorul de reglare a presiunii pentru a vedea dacă motorul pornește. Efectuați depresurizarea , pagina 27. Desfundați sau curățați filtrul pistolului. Consultați manualul pistolului, 313347.
Probleme mecanice de bază	1. Pompa a înghețat sau vopseaua s-a întărit. 2. Motor. Demontați carcasa transmisiei. Vezi pagina 84. Încercați să rotiți manual ventilatorul.	Dezghețați pulverizatorul dacă apa sau vopseaua pe bază de apă a înghețat în acesta. Amplasați pulverizatorul într-o zonă caldă pentru a-l dezgheța. Porniți pulverizatorul numai după dezghețarea completă. Dacă vopseaua s-a întărit (uscat) în pulverizator, înlocuiți garniturile de etanșare ale pompei. Vezi pagina 84. Înlocuiți motorul dacă ventilatorul nu se rotește. Consultați pagina 44, Înlocuirea motorului .
Probleme de bază cu presiunea aerului	1. Pornire/selectare funcție. 2. Este posibil ca o valvă a pistolului să fie închisă.	Asigurați-vă că este în poziția ON (PORNIT). Rotiți valva de reglare a presiunii aerului în sens contrar acelor de ceasornic pentru a o deschide. Deplasați valva de pornire/oprire a aerului în poziția deschisă.

Problemă	Verificați (Dacă o verificare este OK, treceți la următoarea)	Măsuri (Dacă o verificare nu este OK, consultați această coloană)
Probleme electrice de bază <i>Consultați diagrama de cablare, pagina 87</i>	1. Alimentarea cu energie electrică. Voltmetrul trebuie să indice 105-130 V c.a. pentru modele de 110-120 V c.a. și 210-255 V c.a. pentru modele de 230 V c.a.	Verificați întrerupătorul general al clădirii, înlocuiți siguranțele clădirii. Încercați altă priză.
	2. Cablul prelungitor. Verificați continuitatea cablului prelungitor folosind un voltmetru.	Înlocuiți cablul prelungitor. Folosiți un cablu prelungitor mai scurt.
	3. Cablul de alimentare al pulverizatorului. Verificați dacă prezintă deteriorări, cum ar izolația sau firele rupte.	Înlocuiți cablul de alimentare. Vezi pagina 84.
	4. Siguranța. Verificați siguranța de pe panoul de control (lângă comutatorul PORNIT/OPRIT).	Înlocuiți siguranța după verificarea motorului. Vezi pagina 86.
	5. Firele motorului sunt bine legate și corect conectate la panoul de control.	Înlocuiți conectorii slăbiți, strângeți-i bine pe fire și asigurați-vă că sunt bine fixați. Curățați conectorii plăcii cu circuite. Reconectați firele și fixați-le bine.
	6. Termostatul motorului. Firele galbene ale motorului trebuie să aibă continuitate prin termostat.	Înlocuiți motorul , pagina 84.
	7. Capacul periei lipsește sau conectorul cablului periei este slăbit. Lungimea periei trebuie să fie de 6 mm.	Înlocuiți motorul , pagina 84.
	8. Verificați dacă colectorul contactului cu alunecare al motorului prezintă arsuri, denivelări și rugozități pronunțate.	Înlocuiți motorul , pagina 84.
	9. Verificați dacă contactul cu alunecare al motorului nu prezintă scurtcircuite folosind un tester pentru contacte cu alunecare (aparat de verificare a indusului) sau efectuați testul de rotire, pagina 78.	Înlocuiți motorul , pagina 84.
	10. Regulatorul de presiune nu este conectat la panoul de control.	Introduceți conectorul regulatorului de presiune în panoul de control.

Problemă	Verificați (Dacă o verificare este OK, treceți la următoarea)	Măsurii (Dacă o verificare nu este OK, consultați această coloană)
Debit de lichid redu	1. Duză de pulverizare uzată sau înfundată.	Efectuați depresurizarea , pagina 27. Înlocuiți sau curățați duza. Consultați manualul de instrucțiuni al pistolului, 313347.
	2. Verificați dacă pompa nu continuă să funcționeze după eliberarea trăgaciului pistolului.	Reparați pompa , pagina 82.
	3. Valva de amorsare are scurgeri.	Efectuați depresurizarea , pagina 27. Reparați apoi valva de amorsare , pagina 84.
	4. Racordurile furtunului de aspirație.	Strângeți racordurile slăbite. Verificați garniturile inelare ale furtunului de aspirație.
	5. Verificați sursa de curent cu un voltmetru. Acesta trebuie să indice 105-130 V c.a. pentru modelele de 110-120 V c.a. și 210-255 V c.a. pentru modelele de 240 V c.a. Tensiunea redusă afectează performanțele pulverizatorului.	Verificați întrerupătorul general al clădirii; înlocuiți siguranțele clădirii. Reparați priza sau încercați altă priză.
	6. Dimensiunea și lungimea cablului prelungitor.	Înlocuiți-l cu un cablu prelungitor adecvat și împământat, pagina 24.
	7. Verificați dacă firele dintre motor și placa de circuite nu sunt deteriorate sau nu au conexiuni slăbite. Verificați dacă izolația și conectorii cablurilor nu s-au supraîncălzit.	Asigurați-vă că pinii conectorilor tată sunt centrați și conectați corect la conectorii mamă. Înlocuiți conectorii slăbiți sau cablajele deteriorate. Cuplați corect conectorii.
	8. Periile uzate ale motorului trebuie să aibă cel puțin 6 mm.	Înlocuiți motorul , pagina 44.
	9. Periile motorului s-au blocat în locașuri.	Curățați locașurile periilor. Eliminați praful de cărbune folosind aer comprimat.
	10. Presiune redusă. Rotiți complet comutatorul de control al presiunii în sensul acelor de ceasornic.	Înlocuiți ansamblul de control al presiunii , pagina 84.
	11. Verificați dacă contactul cu alunecare al motorului nu prezintă scurtcircuite folosind un tester pentru contacte cu alunecare (aparatură de verificare a indusului) sau efectuați testul de rotire, pagina 78.	Înlocuiți motorul , pagina 44.
	12. Pompa este amorsată.	Amorsați pompa, pagina 30.
	13. Bilele de intrare și ieșire nu sunt înțepenite.	Intrare: Demontați tubul de aspirație și introduceți un creion în carcasa intrării pentru a debloca bila și a permite amorsarea corectă. Ieșire: Introduceți șurubelnița în fantă și desfaceți ușița de acces rapid, pagina 23. Deșurubați valva de ieșire folosind o cheie de 19. Demontați și curățați ansamblul.

Problemă	Verificați (Dacă o verificare este OK, treceți la următoarea)	Măsuri (Dacă o verificare nu este OK, consultați această coloană)
Motorul funcționează și pompa este acționată	1. Valva de amorsare este deschisă sau are scurgeri.	Închideți sau înlocuiți valva de amorsare, pagina 84.
	2. Alimentarea cu vopsea.	Umpleți și amorsați din nou pompa.
	3. Filtrul de aspirație este înfundat.	Demontați-l și curățați-l, apoi montați-l la loc.
	4. Tubul de aspirație scapă aer.	Strângeți piulița. Verificați garniturile inelare ale tubului pivotant.
	5. Verificați dacă bila valvei și bila de ieșire sunt așezate corect și nu sunt uzate.	Curățați și reparați pompa, pagina 82. Strecurați vopseaua înainte de utilizare pentru a elimina particulele care ar putea înfunda pompa.
	6. Verificați dacă există scurgeri în jurul piuliței garniturii de etanșare a gurii de aspirație, ceea ce ar putea semnala uzura sau deteriorarea garniturii de etanșare.	Înlocuiți pompa și modulul de etanșare , pagina 84.
	7. Tija pompei este deteriorată.	Înlocuiți pompa și modulul de etanșare , pagina 84.
Motorul funcționează dar pompa nu este acționată	8. Roțile dințate sau carcasa transmisiei.	Verificați dacă ansamblul carcasei transmisiei și roțile dințate nu sunt deteriorate; înlocuiți-le dacă este necesar, pagina 84.
Motorul se înfierbântă și funcționează cu întreruperi	1. Asigurați-vă că temperatura zonei în care este amplasat pulverizatorul nu depășește 46°C și că acesta nu se află în bătaia razelor solare.	Dacă este posibil, mutați pulverizatorul într-o zonă umbrată și răcoroasă.
	2. Motorul are spire arse, care pot fi depistate prin demontarea periei pozitive (roșii) și observarea lamelelor de colector adiacente arse.	Înlocuiți motorul , pagina 44.
Debit redus de aer la pistol	1. Este posibil ca valvele pentru aer ale pistolului să fie închise.	Rotiți valva de reglare a presiunii aerului în sens contrar acelor de ceasornic pentru a o deschide. Deplasați valva de pornire / oprire a aerului în poziția deschisă.
	2. Este posibil ca racordurile pentru aer să fie slăbite.	Verificați toate racordurile pentru a detecta eventualele scăpări de aer.
Debit redus de aer la pistol	3. Furtun deteriorat (cu scăpări) de alimentare cu aer.	Înlocuiți furtunul de alimentare cu aer.
	4. Filtrul de aer este înfundat.	Curățați sau înlocuiți filtrul de aer.

Problemă	Verificați (Dacă o verificare este OK, treceți la următoarea)	Măsuri (Dacă o verificare nu este OK, consultați această coloană)
Compresorul nu funcționează	1. Comutator pornit-oprit / selectare funcție.	Deplasați comutatorul de selectare a funcției în poziția ON (PORNIT); înlocuiți comutatorul.
	2. Tensiunea de alimentare a compresorului este mai mică de 105 V c.a. pentru modelele de 110 - 120 V c.a. sau mai mică de 210 V c.a. pentru modelele de 240 V c.a.	Încercați altă priză. Reduceți lungimea sau măriți diametrul cablului prelungitor.
	3. Conexiuni de alimentare slăbite.	Verificați dacă toate conexiunile sunt corecte.
	4. Presiune excesivă (compresorul trepidează).	Particule de gheață pe conducta de alimentare cu aer.
	5. Presiune excesivă (compresorul trepidează).	Așteptați ca presiunea să scadă la zero.
	6. Siguranță. Verificați siguranța panoului de comandă al compresorului.	Montați la loc siguranța după inspectarea motorului, pagina 86.
	7. Termostatul compresorului este deschis. Verificați dacă temperatura ambientală este sub 46 °C.	Mutați pulverizatorul într-o zonă umbră, mai răcoroasă.
	8. Performanțe reduse ale compresorului.	Compresor uzat; reparați compresorul folosind Setul de reparare a compresorului , pagina 86.
Model de pulverizare a aerului incorect	1. Capacul sau orificiile pentru aer sunt înfundate.	Înmuiați în solvent pentru curățare.
	2. Capul pentru aer este uzat.	Înlocuiți capul pentru aer.
	3. Duza de pulverizare uzată.	Efectuați depresurizarea , pagina 27. Înlocuiți duza. Consultați manualul de instrucțiuni al pistolului, 313347.
Apă în modelul de pulverizare	1. Apă în conducta pentru aer.	Adăugați setul de separare a apei 257824 pe conducta pentru aer.

Problemă generică: nu se pulverizează

Problemă	Cauză	Soluție
Comutatorul de pornire este în poziția pornit și pulverizatorul este conectat, însă pompa nu funcționează.	Vezi Remedierea problemelor de bază , pagina 46.	
Motorul funcționează dar pompa nu este acționată.	Roțile dințate sunt deteriorate.	Înlocuiți roțile dințate folosind Setul de reparare a roților dințate , pagina 84.
Motorul nu funcționează.	A intrat apă sau vopsea în comutatorul de reglare a presiunii, sau panoul de comandă este scurtcircuitat.	Curățați și/sau uscați piesele afectate și încercați din nou. Dacă este cazul, înlocuiți folosind Setul pentru comutatorul de reglare a presiunii , pagina 84.

Problemă generică: se acumulează presiune excesivă

Problemă	Cauză	Soluție
Valva de amorsare / pulverizare se declanșează automat și efectuează depresurizarea prin tubul de scurgere.	Comutatorul de reglare a presiunii este uzat.	Înlocuiți comutatorul de reglare a presiunii folosind Setul pentru comutatorul de reglare a presiunii , pagina 84.
	A intrat apă sau vopsea în comutatorul de reglare a presiunii, sau panoul de comandă este scurtcircuitat.	Curățați și/sau uscați piesele afectate și încercați din nou. Dacă este cazul, înlocuiți folosind Setul pentru comutatorul de reglare a presiunii , pagina 84.
	Panoul de comandă este defect.	Vezi Diagnosticarea panoului de comandă , pagina 79. Înlocuiți panoul de comandă defect folosind Setul pentru panoul de comandă , pagina 84.

Основно отстраняване на неизправности



Проверете всичко по Таблицата за основно отстраняване на неизправности, преди да занесете пръскачката в оторизирания сервизен център на Graco.

Проблем	Какво да се проверява (Ако проверката е ОК, минете към следващата проверка)	Какво да се прави (Когато проверката не е ОК, направете справка в тази колона)
Пръскачката не работи		
Основно налягане на флуида	1. Настройка на контролния уред за налягане. Двигателят няма да работи, ако уредът е регулиран на минимална стойност (напълно завъртян срещу часовата стрелка).	Внимателно повишете налягането, за да видите дали двигателят стартира.
	2. Дюзата или филтъра за флуида може да са задръстени.	Понижете налягането , страница 27. После отстранете задръстването или почистете филтъра на пистолета. Вижте в ръководството за работа с пистолета, 313347.
Основен механичен	1. Замръзнала помпа или втвърдена боя.	Размразете пръскачката, ако водата или боята на водна основа е замръзнала в нея. Поставете пръскачката в топло помещение, за да се размръзне. Не стартирайте пръскачката, преди да се е размръзнала напълно. Ако в пръскачката се е втвърдила (засъхнала) боя, сменете уплътненията на помпата. Направете справка на страница 84.
	2. Двигател. Свалете картера на задвижващия механизъм. Вижте страница 84. Опитайте да завъртите вентилатора с ръка.	Сменете двигателя, ако вентилатора не се върти. Вижте страница 44, Смяна на двигател .
Основно налягане на въздуха	1. Селектора Захранване/Работна функция.	Убедете се, че е на позиция ON (Вкл.).
	2. Клапанът ON/OFF (Вкл./Изкл.) за въздуха на пистолета може би е затворен	Завъртете клапана за регулиране на въздуха на пистолета обратно на часовата стрелка, за да се отвори. Плъзнете клапана за въздух ON/OFF (Вкл./Изкл.) нагоре, за да се отвори.

Проблем	Какво да се проверява (Ако проверката е ОК, минете към следващата проверка)	Какво да се прави (Когато проверката не е ОК, направете справка в тази колона)
<p>Основно електрическо оборудване</p> <p>Вижте схемата на кабелите на страница 87</p>	<p>1. Електрическо захранване. Уредът трябва да отчита 105- 130 V променлив ток за моделите, работещи с 110-120 Vac и 210-255 Vac за моделите, работещи с 230 Vac.</p>	<p>Включете отново сградния автоматичен прекъсвач, сменете бушоните. Опитайте друг захранващ контакт.</p>
	<p>2. Удължителен кабел. Проверете непрекъснатостта на кабела с волтметър.</p>	<p>Сменете удължителния кабел. Използвайте по-къс удължителен кабел.</p>
	<p>3. Захранващ кабел на пръскачката. Проверете го за повреда като нарушена изолация или прекъснати проводници.</p>	<p>Сменете захранващия кабел. Вижте страница 84.</p>
	<p>4. Предпазен бушон. Проверете сменяемия предпазител на таблото за управление (до ключа ON/OFF).</p>	<p>Сменете предпазителя след извършване проверка на двигателя. Вижте страница 86.</p>
	<p>5. Изводите на двигателя са здраво свързани и правилно съединени към таблото за управление.</p>	<p>Сменете разхлабените клеми; притиснете ги към изводите. Уверете се, че клемите са здраво съединени.</p> <p>Почистете клемите към таблото. Съединете отново здраво изводите.</p>
	<p>6. Термореле на двигателя. Жълтите изводи на двигателя трябва да са постоянно съединени към терморелето.</p>	<p>Сменете двигателя, страница 84.</p>
	<p>7. Липсва капачето на четките или са разхлабени клемите на четките. Дължината на четките трябва да бъде 1/4" (6 mm).</p>	<p>Сменете двигателя, страница 84.</p>
	<p>8. Нагар по колектора на ротора, вдлъбнатини и прекомерна грапавост.</p>	<p>Сменете двигателя, страница 84.</p>
	<p>9. Проверете ротора за къси съединения чрез тестер за ротори или извършете проверка за въртенето му, страница 78.</p>	<p>Сменете двигателя, страница 84.</p>
	<p>10. Не включен регулатор на налягането към таблото за управление.</p>	<p>Поставете съединителя на регулатора на налягането към таблото за управление.</p>

Проблем	Какво да се проверява (Ако проверката е ОК, минете към следващата проверка)	Какво да се прави (Когато проверката не е ОК, направете справка в тази колона)
Понижен дебит на флуида	1. Износена или задръстена дюза за пръскане.	Понижете налягането , страница 27. Сменете или почистете дюзата. Вижте в ръководството за работа с пистолета, 313347.
	2. Да се провери помпата да не продължава да нагнетява при освободен спусък.	Направете сервизно обслужване на помпата , страница 82.
	3. Течащ клапан за подкачване.	Намалете налягането , страница 27. После поправете клапана за подкачване , страница 84.
	4. Съединенията на засмукващия маркуч.	Затегнете всички разхлабени съединения. Проверете О-пръстените на смукателната тръба и маркуч.
	5. Електрическо захранване през волтметър. Уредът трябва да отчита 105-130 Vac за моделите, работещи с 110-120 Vac и 210-255 Vac за моделите, работещи с 240 Vac. ниските напрежения намаляват показателите на пръскачката.	Включете прекъсвача на сградната мрежа, сменете предпазителя на мрежата. Поправете ел. розетката или опитайте друга.
	6. Показателите и дължината на удължителния кабел.	Заменете го с подходящ, заземен удължителен кабел, страница 24.
	7. Проводниците от двигателя до мрежовото табло за повредени или разхлабени съединители. Проверете изолацията на проводниците и клемите за белези от прегряване.	Уверете се, че мъжките щифтове са центрирани и здраво свързани към женските клеми. Сменете всички разхлабени клеми или повредени кабели. Съединете отново здраво клемите.
	8. Износени четки на двигателя, които трябва да бъдат с минимална дължина 1/4 инча (6 mm).	Сменете двигателя , страница 44.
	9. Обшивката на четките на двигателя в държателите им.	Почистете държателите на четките. Отстранете графитния прах от тях чрез продухване със сгъстен въздух.
	10. Понижете критичното налягане. Завъртете копчето за управление на налягането докрай по часовата стрелка.	Сменете блока за управление на налягането , страница 84.
	11. Роторът, за къси съединения, чрез тестер за ротори или извършете изпитване при въртенето, страница 78.	Сменете двигателя , страница 44.
	12. Залята ли е помпата?	Залейте помпата, страница 30.
	13. Дали не са залепнали сферичните клапани на входа и изхода?	Вход: Демонтирайте смукателната тръба и поставете молив във входното отворстие, за да освободите сферата и позволите правилно подкачване на флуид. Изход: Въмкнете отвертка в гнездото и демонтирайте капака за лесен достъп, страница 23. Развийте изпускателния клапан с ключ 3/4". Демонтирайте и почистете комплекта.

Проблем	Какво да се проверява (Ако проверката е ОК, минете към следващата проверка)	Какво да се прави (Когато проверката не е ОК, направете справка в тази колона)
Двигателят работи и помпата нагнетява	1. Клапанът за подкачване е отворен или дава теч.	Затворете или сменете клапана за подкачване, страница 84.
	2. Подаването на боя.	Напълнете отново и залейте помпата.
	3. Задръстен смукателен филтър.	Демонтирайте го и го почистете, след това го монтирайте отново.
	4. Проникване на въздух в смукателната тръба.	Затегнете гайката. Проверете O-пръстените на въртящата се тръба.
	5. Сферите на смукателния и нагнетателния клапан пасват точно и не са износени.	Почистете и ремонтирайте помпата, страница 82. Прецедете боята преди ползване, за да отстраните частиците, които могат да задръстят помпата.
	6. Теч около холендера, който показва износени или повредени гарнитури.	Сменете помпата и уплътнителната гарнитура, страница 84.
	7. Повреден бутален прът на помпата.	Сменете помпата и уплътнителната гарнитура, страница 84.
Двигателят работи, но помпата не нагнетява	8. Предавките или картера на задвижващия механизъм.	Проверете картера на задвижващия механизъм и предавките за повреда и ги сменете, ако е необходимо, страница 84.
Двигателят е горещ и работи с прекъсване	1. Уверете се, че околната температура там, където е разположена пръскачката не надминава 115°F (46°C) и не се намира под пряка слънчева светлина.	Преместете пръскачката на сенчесто, по-хладно място, ако е възможно.
	2. Двигателят има изгорели намотки, указвани от извадена положителна (червена) четка и видимо нагорели съседни съединяващи шини на колектора.	Сменете двигателя , страница 44.
Нисък дебит на въздуха в пистолета	1. Клапаните за въздуха на пистолета може би са задръстени.	Завъртете клапана за регулиране на въздуха на пистолета обратно на часовата стрелка, за да се отвори. Плъзнете клапана за въздух ON/OFF (Вкл./Изкл.) нагоре, за да се отвори.
	2. Фитингите за въздуха може би са разхлабени.	Проверете всички фитинги за пропуск на въздух.
Нисък дебит на въздуха в пистолета	3. Повреден (пропускащ) хранващ маркуч за въздух.	Сменете маркуча за подаване на въздух.
	4. Филтърът за засмукване на въздух е задръстен.	Почистете или сменете филтъра за засмукване на въздух.

Проблем	Какво да се проверява (Ако проверката е ОК, минете към следващата проверка)	Какво да се прави (Когато проверката не е ОК, направете справка в тази колона)
Компресорът на работи	1. Селекторът Захранване/Работна функция.	Настройте селектора за избраната функция на пръскачката на позиция ON; сменете селектора.
	2. Напрежението на тока за компресора е под 105 Vac при моделите, работещи с 110 - 120 Vac или под 210 Vac при моделите, работещи с 240 Vac.	Опитайте друг захранващ контакт. Намалете дължината на удължителния кабел или увеличете сечението му.
	3. Разхлабени съединители по електрическото захранване.	Проверете дали всички съединители са затегнати.
	4. Прекомерно налягане върху главата на компресора (компресорът заглъхва).	Замръзнала влага в подаващия въздухопровод.
	5. Прекомерно налягане върху главата на компресора (компресорът заглъхва).	Изчакайте налягането на въздуха да спадне до нула.
	6. Бушон. Проверете сменяемия бушон върху таблото за управление на компресора.	Сменете бушона след приключване проверката на двигателя, страница 86.
	7. Терморелето на компресора е отворено. Уверете се, че околната температура е под 115 °F (46 °C).	Преместете пръскачката на сенчесто, по-хладно място.
	8. Ниски показатели на компресора.	Износен компресор; ремонтирайте го с помощта на ремонтния комплект за компресор , страница 86.
Слаба въздушна струя за пръскане	1. Главата за пръскане или отворите на колектора за въздух са задръстени.	Накиснете ги в разтворител, за да ги почистите.
	2. Износена глава за пръскане.	Сменете главата за пръскане.
	3. Износена дюза за пръскане.	Понижаване на налягането , страница 27. Сменете дюзата. Вижте в ръководството за работа с пистолета, 313347.
Вода в следата	1. Вода във въздухопроводната линия.	Включете водоотделител 257824 в линията за подаване на въздух.

Общ проблем: Няма дебит

Проблем	Причина	Решение
Бутонът за електрическото захранване е включен и кабелът на пръскачката е включен, но помпата не се върти.	Направете справка в Основно отстраняване на неизправности , страница 46.	
Двигателят работи, но помпата не върти.	Предавателният механизъм и/или вилката са повредени.	Сменете предавателния механизъм и вилката като използвате ремонтния комплект за предавателен механизъм и вилка , страница 84.
Двигателят не работи.	Вода или боя са влезли в ключа за управление на налягането или в таблото за управление има късо съединение.	Почистете ги и ги подсушете и опитайте отново. Сменете ги, ако е необходимо, като използвате комплект на ключа за управление на налягането , страница 84.

Общ проблем: Прекомерно увеличение на налягането

Проблем	Причина	Решение
Клапанът за подкачване/пръскане се задейства автоматично, понижавайки налягането през тръбата за източване.	Ключът за управление на налягането е повреден.	Сменете ключа за управление на налягането като използвате ремонтния комплект на ключа за управление на налягането , страница 84.
	Вода или боя са влезли в ключа за управление на налягането или в таблото за управление има късо съединение.	Почистете ги и ги подсушете и опитайте отново. Сменете ги, ако е необходимо, като използвате комплект на ключа за управление на налягането , страница 84.
	Таблото за управление е повредено.	Направете справка в Диагностика на таблото за управление , страница 79. Сменете повреденото табло като използвате ремонтния комплект на таблото за управление , страница 84.

Diagnostika motoru / Diagnostika motora / Diagnostika motorja / Diagnosticarea motorului / Диагностика на двигателя



Česky			
Překontrolujte nepřerušný elektricky vodivý stav kotvy, vinutí a kartáčů motoru následovně:	Odhalí-li diagnostika motoru poškozený motor nebo jsou-li kartáče motoru kratší než 1/4 in. (6.4 mm) nebo nelze-li hřídelí motoru otáčet, motor vyměňte pomocí Sady motoru , strana 84.	Sestavení 1 Vypust'te tlak , strana 27.	2 Vytáhněte síťovou šňůru ze zásuvky.
Slovenčina			
Skontrolujte spojitost elektrického obvodu v kotve, vedeniach a kefkách motora podľa nasledovného postupu:	Ak diagnostika motora odhalí poškodený motor, ak sú kefy motora kratšie než 6,4 mm alebo ak sa nedá otočiť hriadeľ motora, vymeňte motor použitím súpravy motora podľa pokynov na strane 84.	Nastavenie 1 Znížte tlak , strana 27.	2 Odpojte elektrický kábel.
Slovenščina			
Preverite električno prevodnost v armaturi motorja, navitje in ščetko na naslednji način:	Če se pri diagnostiki motorja pokažejo okvare motorja ali če sta ščetki motorja krajši od 6,4 mm ali če se motorna gred ne more vrteti, zamenjajte motor s pomočjo kompleta motorja , stran 84.	Priprava 1 Sprostite tlak , stran 27.	2 Izključite električni kábel.
Română			
Verificați dacă există continuitate electrică în contactul cu alunecare, bobinele și periile motorului după cum urmează:	Dacă la diagnosticarea motorului se constată că acesta este defect, dacă periile sunt mai mici de 6,4 mm sau dacă axul motorului nu poate fi rotit, înlocuiți motorul folosind Setul pentru motor , pagina 84.	Instalare 1 Depresurizați , pagina 27.	2 Deconectați cablul de alimentare de la priză.
Български			
Проверете за непрекъснатост на електрическа верига в ротора на двигателя, намотките и четките, както следва:	Ако диагностиката разкрие повреден двигател, или ако четките му са по-къси от 1/4" (6,4 mm), или валът на двигателя не може да се върти, сменете двигателя като използвате комплект на двигател , страница 84.	Настройка 1 Понижете налягането , страница 27.	2 Изключете електрическия кабел.

Česky									
3	Demontujte kryt a odpojte přívody motoru od ovládací desky.	4	Demontujte držák ventilátoru (pokud je montován).	5	Odstraňte čtyři šrouby a přední víko.	6	Demontujte třmen a vodičí tyče.	7	Demontujte převod.
Slovenčina									
3	Odmontujte kryt a odpojte vodiče motora od ovládacej karty.	4	Odmontujte podperu ventilatora (ak je namontovaná).	5	Odmontujte štyri skrutky a predný kryt.	6	Odmontujte vahadlo a vodiace tyče.	7	Odmontujte prevod.
Slovenščina									
3	Odstranite ohišje in odklopite žice motorja s krmilne kartice.	4	Odstranite ojačitev ventilatorja (če obstaja).	5	Odstranite štiri vijake in sprednji pokrov.	6	Odstranite pritrdilne vilice in vodilne palice.	7	Odstranite zobnik.
Română									
3	Demontați carcasa și deconectați cablurile motorului de la panoul de comandă.	4	Demontați suportul ventilatorului (dacă există).	5	Demontați patru șuruburi și capacul frontal.	6	Demontați ghidajele.	7	Demontați roțile dințate.
Български									
3	Демонтирайте корпуса и разединете клемите на двигателя от платката за управление.	4	Демонтирайте фиксатора на вентилатора (ако има такъв).	5	Свалете четирите болта и предния капак.	6	Демонтирайте вилката и направляващите щанги.	7	Демонтирайте предавателния механизъм.

Česky			
<p>Zkouška zkratu kotvy otáčením Rychle roztočte ventilátor motoru rukou. Není-li přítomen žádný elektrický zkrat, otočí se motor volně o dvě až tři otáčky nežli se úplně zastaví. Neotáčí-li se motor volně, je kotva zkratovaná. Vyměňte motor pomocí sady motoru, strana 84.</p>	<p>Přerušení vodivého stavu kotvy, vinutí a kartáčů motoru 1 Spojte červený a černý vývod motoru měřicím kabelem.</p>	<p>2 Otáčejte motorem rukou za ventilátor (rychlostí zhruba dvou otáček za sekundu).</p>	<p>3 Je-li odpor nestálý nebo nulový, vyměňte motor pomocí sady motoru, strana 84.</p>
Slovenčina			
<p>Test skratu kotvy otáčením Rukou rýchlo otáčajte ventilátor motora. Nemali by byť prítomné žiadne elektrické skraty a ventilátor by sa mal otočiť o dve alebo tri otáčky pred zastavením. Ak sa ventilátor neotáča voľne, kotva je skratovaná. Vymeňte motor použitím súpravy motora podľa pokynov na strane 84.</p>	<p>Otvorený obvod kotvy, kefiak a vodičov motora 1 Spojte červený a čierny kábel motora so skúšobným káblom.</p>	<p>2 Otáčajte motor rukou (rýchlosťou približne dve otáčky za sekundu).</p>	<p>3 Ak pociťujete nerovnomerný odpor alebo nepociťujete žiadny odpor, vymeňte motor použitím súpravy motora podľa pokynov na strane 84.</p>
Slovenščina			
<p>Preizkus kratkega stika na armaturi Z roko hitro obrnite ventilator motorja. Ne sme priti do kratkega stika in ventilator se mora pred zaustavitvijo dvakrat ali trikrat zavrteti. Če se ventilator ne vrti prosto, je na armaturi prisoten kratek stik. Zamenjajte motor s pomočjo kompleta motorja, stran 84.</p>	<p>Odprt tokovni krog armature, ščetki in ožičenje motorja 1 Povežite rdečo in črno žico motorja s preizkusno žico.</p>	<p>2 Z roko obračajte motor (za približno dva obrata na sekundo).</p>	<p>3 Če je upor neenakomeren ali če upora ni, motor zamenjajte s pomočjo kompleta motorja, stran 84.</p>
Română			
<p>Test de scurtcircuit prin rotire al contactului cu alunecare Rotiți rapid ventilatorul motorului cu mâna. Nu trebuie să existe scurtcircuite, iar ventilatorul trebuie să se rotească liber două sau trei ture înainte de a se opri. Dacă ventilatorul nu se rotește liber, contactul cu alunecare este scurtcircuitat. Înlocuiți motorul folosind Setul pentru motor, pagina 84.</p>	<p>Circuit deschis al contactului cu alunecare, periilor și cablajului motorului 1 Conectați cablul roșu și cablul negru al motorului folosind un cablu de probă.</p>	<p>2 Rotiți manual motorul (circa două ture pe secundă).</p>	<p>3 Dacă există o rezistență neuniformă sau nu există rezistență, înlocuiți motorul folosind setul pentru motor, pagina 84.</p>
Български			
<p>Тест за късо съединение при въртене на ротора Рязко завъртете с ръка вентилатора на двигателя. Не трябва да има къси съединения и вентилаторът трябва да прави два или три оборота, преди да спре. Ако вентилаторът не се върти свободно, роторът е дал на късо. Сменете двигателя, като използвате ремонтен комплект за двигателя, страница 84.</p>	<p>Ротор, четки и изпитване на електрическите вериги на двигателя за непрекъснатост 1 Съединете заедно червената и черната клема на двигателя с тестовата клема.</p>	<p>2 Завъртете двигателя на ръка (приблизително два оборота в секунда).</p>	<p>3 Ако има неравномерно съпротивление или няма съпротивление, сменете двигателя, като използвате ремонтен комплект за двигателя, страница 84.</p>

Diagnostika ovládací desky / Diagnostika riadiacej dosky / Diagnostika krmilne plošče / Diagnostice afişate pe tabloul de control / Диагностика по контролното табло



Česky			
POZNÁMKA: Před výměnou ovládací desky zkontrolujte, zda není problém v motoru. Poškozený motor může zničit dobrou ovládací desku motoru.	Zkontrolujte následovně, zda není poškozena ovládací deska nebo ovládací spínač tlaku:	1 Vypust'íte tlak, strana 27.	2 Vytáhněte síťovou šňůru ze zásuvky.
Slovenčina			
POZNÁMKA: Pred výmenou riadiacej dosky skontrolujte, či nie sú problémy s motorom. Poškodený motor môže spáliť dobrú ovládaciu kartu.	Podľa nasledovného postupu skontrolujte poškodenú riadiacu dosku alebo tlakový regulačný spínač:	1 Znížte tlak, strana 27.	2 Odpojte elektrický kábel.
Slovenščina			
OPOMBA: Pred zamenjavo krmilne plošče preverite morebitne težave z motorjem. Poškodovan motor lahko uniči dobro krmilno kartico.	Na naslednji način preverite morebitne poškodbe krmilne plošče ali stikala za reguliranje tlaka:	1 Sprostite tlak, stran 27.	2 Izključite električni kabel.
Română			
NOTĂ: Verificați dacă nu există probleme cu motorul înainte de a înlocui panoul de comandă. Dacă motorul este deteriorat, este posibil să ardă panoul de comandă nou.	Verificați dacă panoul de comandă sau comutatorul de reglare a presiunii nu sunt deteriorate, parcurgând următoarea procedură:	1 Depresurizați, pagina 27.	2 Deconectați cablul de alimentare de la priză.
Български			
ЗАБЕЛЕЖКА: Проверете за неизправности, преди да смените контролното табло. Повреден двигател може да изгори изправна контролна платка.	Проверете за повредена контролна платка или повреден ключ за управление на налягането, както следва:	1 Понижете налягането, страница 27.	2 Изключете електрическия кабел.

Česky			
3	Demontujte šrouby víka a přední víko.	4	Demontujte třmen a vodící tyče.
5	Demontujte převod.	6	Odpojte od ovládací desky kabely ovládacího snímače tlaku. Špičkou malého šroubováku stiskněte západku na pravé straně a tím konektor uvolněte.
Slovenčina			
3	Odmontujte skrutky krytu a predný kryt.	4	Odmontujte vahadlo a vodiace tyče.
5	Odmontujte prevod.	6	Odpojte káblový zväzok regulátora tlaku od riadiacej dosky. Pomocou špičky malého skrutkovača s plochou čepeľou stlačte plôšku na konektore na pravej strane, aby sa uvoľnil.
Slovenščina			
3	Odstranite vijake pokrova in sprednji pokrov.	4	Odstranite pritrdilne vilice in vodilne palice.
5	Odstranite zobnik.	6	Odstranite kable regulatorja tlaka s krmilne plošče. S konico majhnega ploščatega izvijača pritisnite jeziček na desnem konektorju, da ga sprostite.
Română			
3	Demontați șuruburile capacului și capacul frontal.	4	Demontați ghidajele.
5	Demontați roțile dințate.	6	Deconectați cablajul comutatorului de reglare a presiunii de pe panoul de comandă. Pentru deblocarea conectorului, apăsați lamela din dreapta cu vârful unei șurubelnițe cu cap plat.
Български			
3	Свалете болтовете на капака и предния капак.	4	Демонтирайте вилката и направляващите щанги.
5	Демонтирайте предавателния механизъм.	6	Демонтирайте снопа кабели на управлението на налягането от контролното табло. Използвайте острието на малка плоска отвертка, за да натиснете зъбчето от дясната страна на съединителя за освобождаване.

Česky			
7	Připojte k ovládací desce konektor zaručeně funkčního ovládacího spínače tlaku. POZNÁMKA: Ovládací spínač tlaku nemusí být instalován na čerpadlo.	8	Otočením knoflíku po směru hodinových ručiček nastavte maximální tlak.
9	Připojte elektrický kabel do zásuvky 120 Vstř.	10	Zapněte vypínač. <ul style="list-style-type: none"> • Pokud motor běží, vyměňte ovládací spínač tlaku pomocí (Sady ovládacího spínače tlaku, strana 84). • Pokud motor neběží, vyměňte ovládací desku a opakujte test pomocí (Sady ovládací desky, strana 84).
Slovenčina			
7	Pripojte káblový zväzok z tlakového regulačného spínača, o ktorom viete, že funguje správne, k riadiacej doske. POZNÁMKA: Tlakový regulačný spínač nemusí byť namontovaný v čerpadle.	8	Otočte nastavovací gombík regulátora tlaku v smere hodinových ručičiek do polohy na nastavenie maximálneho tlaku.
9	Zapojte elektrický kábel do zásuvky so striedavým napätím 120 V.	10	Zapnite zariadenie. <ul style="list-style-type: none"> • Ak sa motor spustí, vymeňte tlakový spínač (súprava tlakového regulačného spínača, strana 84). • Ak sa motor nespustí, vymeňte riadiacu dosku a zopakujte test (súprava riadiacej dosky, strana 84).
Slovenščina			
7	Na krmilno ploščo priključite kable stikala za reguliranje tlaka, za katere veste, da delujejo pravilno. OPOMBA: Ni treba, da je stikalo za reguliranje tlaka nameščeno na črpalki.	8	Gumb za reguliranje tlaka obrnite v smeri urinega kazalca na najvišjo raven.
9	Električni kabel vključite v 120 Vac vtičnico.	10	VKLOPITE napajalno stikalo. <ul style="list-style-type: none"> • Če motor deluje, zamenjajte tlačno stikalo (komplet stikala za reguliranje tlaka, stran 84). • Če motor ne deluje, zamenjajte krmilno ploščo in ponovite preizkus (komplet za krmilno ploščo, stran 84).
Română			
7	Conectați la panoul de comandă cablajul unui comutator de reglare a presiunii despre care se știe că funcționează corect. NOTĂ: Comutatorul de reglare a presiunii nu trebuie instalat în pompă	8	Rotiți complet în sens orar butonul de reglare a presiunii.
9	Conectați cablul la o priză de 120 V c.a.	10	Deplasați comutatorul pornit/ oprit în poziția pornit. <ul style="list-style-type: none"> • Dacă motorul funcționează, înlocuiți comutatorul de reglare a presiunii folosind (Setul pentru comutatorul de reglare a presiunii, pagina 84). • Dacă motorul nu funcționează, înlocuiți panoul de comandă și efectuați din nou testul (Set pentru panoul de comandă, pagina 84).
Български			
7	Свържете кабелния сноп от ключа за управление на налягането, за който знаете, че работи коректно, към контролната платка. ЗАБЕЛЕЖКА: Ключът за управление на налягането не трябва да бъде монтиран на помпата.	8	Завъртете вентила за регулиране на налягането по посока на часовниковата стрелка, за да повишите до максималното налягане.
9	Включете електрическия кабел в контакта със 120Vac.	10	Завъртете ключа за захранване на позиция ON (Вкл.). <ul style="list-style-type: none"> • Ако двигателят работи, сменете ключа за управление на налягането като използвате ремонтния комплект на ключа за управление на налягането, страница 84. • Ако двигателят не работи, сменете таблото за управление и повторете теста като използвате ремонтния комплект таблото за управление, страница 84.

Diagnostika čerpadla

UPOZORNĚNÍ

Nikdy neponořujte čerpadlo do vody a nedovolte, aby se kapalina při čištění nebo opravě dostala do ovládacího spínače tlaku.

Po opotřebení ucpávek čerpadla začne barva prolínat po vnějším povrchu čerpadla. Při první známce opotřebení vyměňte ucpávky, jinak hrozí další poškození hnací sestavy. Použijte **Sadu pro opravu čerpadla**, strana 84.

Servis čerpadla

UPOZORNĚNÍ

Nikdy neponořujte čerpadlo do vody a nedovolte, aby se kapalina při čištění nebo opravě dostala do ovládacího spínače tlaku.

Pokud stříkací zařízení cykluje (motor a čerpadlo běží) i po uvolnění spouště pistole, nebo pokud je výkon slabý i při použití nových stříkacích trysek a čistých filtrů, může být příčinou ucpání nebo opotřebení sacího nebo výtláčného ventilu čerpadla. Opotřebené čerpadlo vyměňte.

Diagnostika čerpadla

UPOZORNENIE

Pri opravovaní alebo čistení čerpadla nikdy neponárajte čerpadlo do vody a zabráňte vniknutiu kvapaliny do regulátora tlaku.

Keď sa opotrebovávajú tesniace upchávky čerpadla, farba začne dole unikať von z čerpadla. Pri prvom príznaku netesnosti vymeňte tesniace upchávky čerpadla, inak hrozí ďalšie poškodenie hnacej sústavy. Použite **súpravu na opravu čerpadla** podľa pokynov na strane 84.

Oprava čerpadla

UPOZORNENIE

Pri opravovaní alebo čistení čerpadla nikdy neponárajte čerpadlo do vody a zabráňte vniknutiu kvapaliny do regulátora tlaku.

Ak striekačka pracuje naďalej (motor a čerpadlo pracujú) aj po uvoľnení spúšťača striekacej pištole alebo ak má slabý výkon aj s novými striekacími nástavcami a čistými filtrami, môže byť upchatý alebo opotrebovaný vstupný alebo výstupný ventil čerpadla. Ak sa opotrebuje čerpadlo, vymeňte ho.

Diagnostika črpalke

NOTICE

Med opravovaním ali čištěním črpalke le-te ne potapľajte v vodo in ne dovolite, da bi tekočina prišla v regulator tlaka.

Ko se tesnila črpalke obrabijo, začne po zunanji strani črpalke teči barva. Ob prvih znakih puščanja zamenjajte tesnila črpalke, ker se lahko prenosnik moči še dodatno poškoduje. Uporabite **komplet za popravilo črpalke**, stran 84.

Servis črpalke

OBVESTILO

Med opravovanjem ali čiščenjem črpalke le-te ne potaplajte v vodo in ne dovolite, da bi tekočina prišla v regulator tlaka.

Če razpršilnik še naprej deluje (motor in črpalka delujeta), ko sprostite sprožilec brizgalne pištole, ali če je učinkovitost kljub novim brizgalnim šobam in čistim filtrom slaba, je morda zamašen ali obrabljen sesalni ali odtočni ventil črpalke. Če je črpalka obrabljena, jo zamenjajte.

Diagnosticarea pompei

NOTĂ

Nu scufundați pompa în apă și nu permiteți lichidului să intre în sistemul de reglare a presiunii când reparați sau curățați pompa.

Când garniturile pompei se uzează, vopseaua începe să se scurgă pe exteriorul pompei. Înlocuiți garniturile pompei la primul semn de scurgeri, în caz contrar este posibil să apară și alte probleme. Folosiți **Setul de reparare a pompei**, pagina 84.

Repararea pompei

NOTĂ

Nu scufundați pompa în apă și nu permiteți lichidului să intre în sistemul de reglare a presiunii când reparați sau curățați pompa.

Dacă pulverizatorul continuă să funcționeze (motorul și pompa funcționează) după eliberarea trăgaciului pistolului, sau dacă performanțele sunt reduse chiar și după înlocuirea duzelor de pulverizare și curățarea filtrelor, este posibil ca valva de intrare sau de ieșire a pompei să fie blocată sau uzată. Dacă pompa este uzată, înlocuiți-o.

Диагностика на помпата

ЗАБЕЛЕЖКА

Никога не потопявайте помпата във вода и не позволявайте на флуида да проникне в управлението на налягането, когато извършвате поправки или почиствате помпата.

Когато уплътненията на помпата се износят, боята започва да протича надолу извън помпата. Сменете уплътненията при първия признак за теч или задвижващият механизъм ще получи допълнителна повреда. Използвайте **ремонтен комплект за помпата**, страница 84.

Обслужване на помпата

ЗАБЕЛЕЖКА

Никога не потопявайте помпата във вода и не позволявайте на флуида да проникне в управлението на налягането, когато извършвате поправки или почиствате помпата

Ако пръскачката продължава да зацикля (двигателят и помпата работят), когато спусъкът на пистолета бъде освободен, или показателите му са влошени дори с нови дюзи за пръскане и почиствени филтри, смукателния и нагнетателния клапан на помпата може би са задръстени или износени. Ако помпата е повредена, сменете я.

Součásti / Diely / Deli / Piese / Части

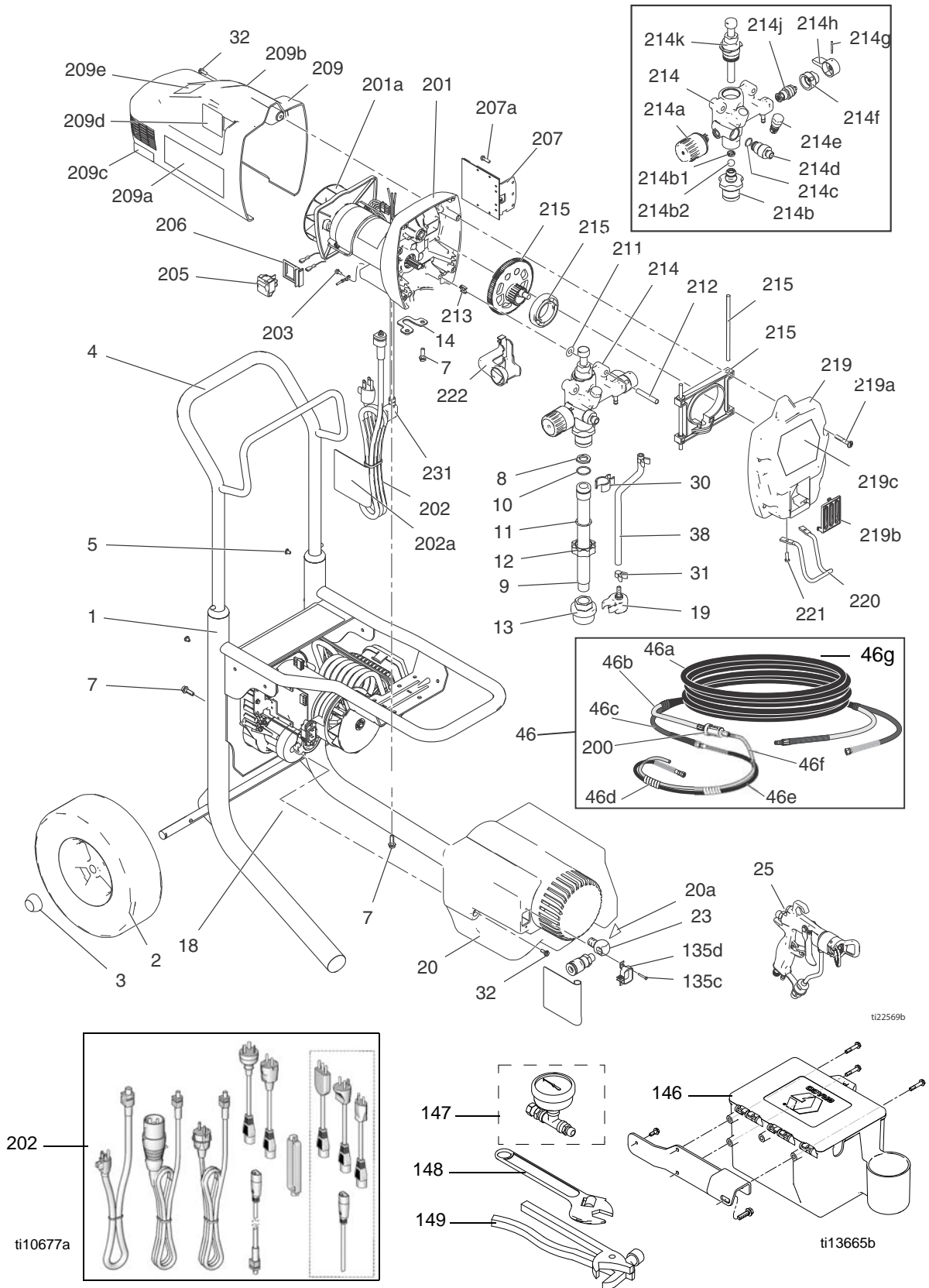

Rozpiska dílů / Zoznam dielov / Seznam delov / Lista de piese / Списък на частите

Ref.	Part	Description	Qty.	Ref.	Part	Description	Qty.
1	257372	FRAME, cart, Hi-Boy	1	207a	121939	SCREW, plastite, #8 hex wash hd	1
2	119451	WHEEL, semi-pneumatic	2	207b	122893	FUSE, 8 Amp (240V Models 24U061, 24U062, 24U064)	2
3	119452	CAP, hub	2	209		KIT, repair, shield, motor	
4	287489	HANDLE, assy, hi cart	1	24U997		Model 24U060 (includes 209a, 209b, 209c, 209d1)	1
5	109032	SCREW, mach, pnh	4	24U998		Models 24U061, 24U062 (includes 209a, 209b, 209c, 209d2, 209e)	1
7	260212	SCREW, hex washer hd, thd form	9	24U999		Model 24U064 (includes 209a, 209b, 209c, 209d1)	1
8	115099	WASHER, garden hose	1	209a	16X346	LABEL, brand, left	1
9	15B506	TUBE, suction, intake, Hi-Boy	1	209b	16X347	LABEL, brand, right	1
10	103413	PACKING, o-ring	1	209c	15Y118	LABEL	1
11	15B652	WASHER, suction	1	209d		LABEL, warning	1
12	15E813	NUT, jam	1	209d1▲	195833	Model 24U060	1
13	246385	STRAINER, 7/8-14 UNF	1	195792		Model 24U064	1
14	15X615	BRACKET, retainer, cord	1	209d2	15X131	LABEL, switch	1
18†		COMPRESSOR, air	1	209e▲	195793	LABEL, warning (Models 24U061, 24U062, 24U064)	1
19	244035	DEFLECTOR, barbed	1	211	196001	WASHER	2
20	257821	KIT, compressor shroud (includes 20a)	1	212	194507	PIN, dowel, 5/16	2
20a▲	15K616	LABEL	1	213	119275	CLIP, wire	1
23	155541	FITTING, swivel, 90 degree	1	214	256972	PUMP, complete (includes 214b, 214b1, 214b2, 214c, 214d, 214e, 214f, 214g, 214h, 214j, 214k)	1
25		GUN, spray, air assist, G40, RAC	1	256974		KIT, repair, pump repack	1
	262929	Models 24U060, 24U064		214a		KIT, repair, pressure (includes 214a1, 214a2)	
	262932	Models 24U061, 24U062		24U996		3000 psi	1
30	195400	CLIP, spring	1	214a1	15R604	LABEL	1
31	115489	CLAMP, drain tube	2	214a2	15A464	LABEL, control	1
32	118444	SCREW, mach, slot hex wash hd	4	214b	256973	KIT, repair, inlet valve, (includes 214b1, 214b2)	1
38	15Y114	TUBE, drain	1	214b1	15K105	BALL, stop	1
46	24U578	KIT, accessory, hose extension, 25 ft (includes 46a, 46b, 46c, 46d, 46e, 46f)	1	214b2	105445	BALL, (.5000)	1
46a	278763	HOSE, cpd, 1/4 x 25ft	1	214c	120776	PACKING, o-ring	1
46b	16X398	HOSE, air, 25ft	1	214d	195947	ADAPTER, filter	1
46c	16X211	COVER, flex	1	214e	243094	KIT, housing, valve, outlet	1
46d	15X843	SLEEVE, wrap, spiral	3	214f	224807	BASE, valve	1
46e	278750	HOSE, nylon, fluid, 8ft	1	214g	111600	PIN, grooved	1
46f	278751	HOSE, whip, air	1	214h	187625	HANDLE, valve, drain	1
46g	24U576	COVER, flex, 25 ft.	1	214j	235014	VALVE, drain	1
135c	122274	SCREW, thrd forming, flat head	2	214k	256974	KIT, rod	1
135d	115632	RETAINER, power cord	1	215	257808	KIT, repair, gear/yoke	1
146	257811	KIT, toolbox (Models 24U061, 24U062, 24U064)	1	219	257799	KIT, repair, housing, cover (includes 219a, 219b, 219c)	1
147	245856	GAUGE, fluid (Models 24U061, 24U062, 24U064)	1	219a	115478	SCREW, mach, torx/slt pan hd	4
148	111733	WRENCH (Models 24U061, 24U062, 24U064)	1	219b	15J809	COVER, pump outlet	1
149	197193	PLAMMER (Models 24U061, 24U062, 24U064)	1	219c	16X345	LABEL, brand, front	1
200	24U981	KIT, in-line desiccant (5 pack)	1	220	15J790	HOOK, pail (Models 24U061, 24U062, 24U064)	1
	24U982	KIT, in-line desiccant (25 pack)	1		15Y453	HOOK, pail, long (Models 24U060)	1
201	257839	KIT, repair, motor, fluid pump, 120V (Model 24U060) (includes 201a)	1	221	115477	SCREW, mach, torx pan hd	2
	256938	KIT, repair, motor, fluid pump, 240V (Models 24U061, 24U062, 24U064) (includes 201a)	1	222	15J802	COVER	1
201a	257809	KIT, repair, fan (Model 24U061)	1	231	15X905	CORD, power, compressor	1
202		KIT, repair, Power Cord (includes 202a)	1	233	15X730	WIRE, jumper	2
	257803	120V Model 24U060	1			Models 256843, 257411	2
	253369	CE Models 24U061	1			Models 256844, 257412	2
	257805	Euro Multicord 24U062	1			Models 256845, 257413	1
	257806	ANZ/China 24U064	1			Model 256846	2
202a▲	15H085	LABEL, warning	1			Model 257414	2
203	115498	SCREW, mach, slot hex wash hd	1				
205	122528	SWITCH, three position, rocker	1				
206	15X737	BRACKET, switch	1				
207		KIT, repair, board, control (includes 207a, 207b)	1				
	257802	120V (Model 24U060)	1				
	257837	240V (Models 24U061, 24U062, 24U064)	1				

▲ Replacement warning labels, tags, and cards available at no cost.

† See following pages for compressor parts details.

Díly (kompresor) / Diely (kompresor) / Deli (kompresor) / Piese (compresor) / Части (Компресор)

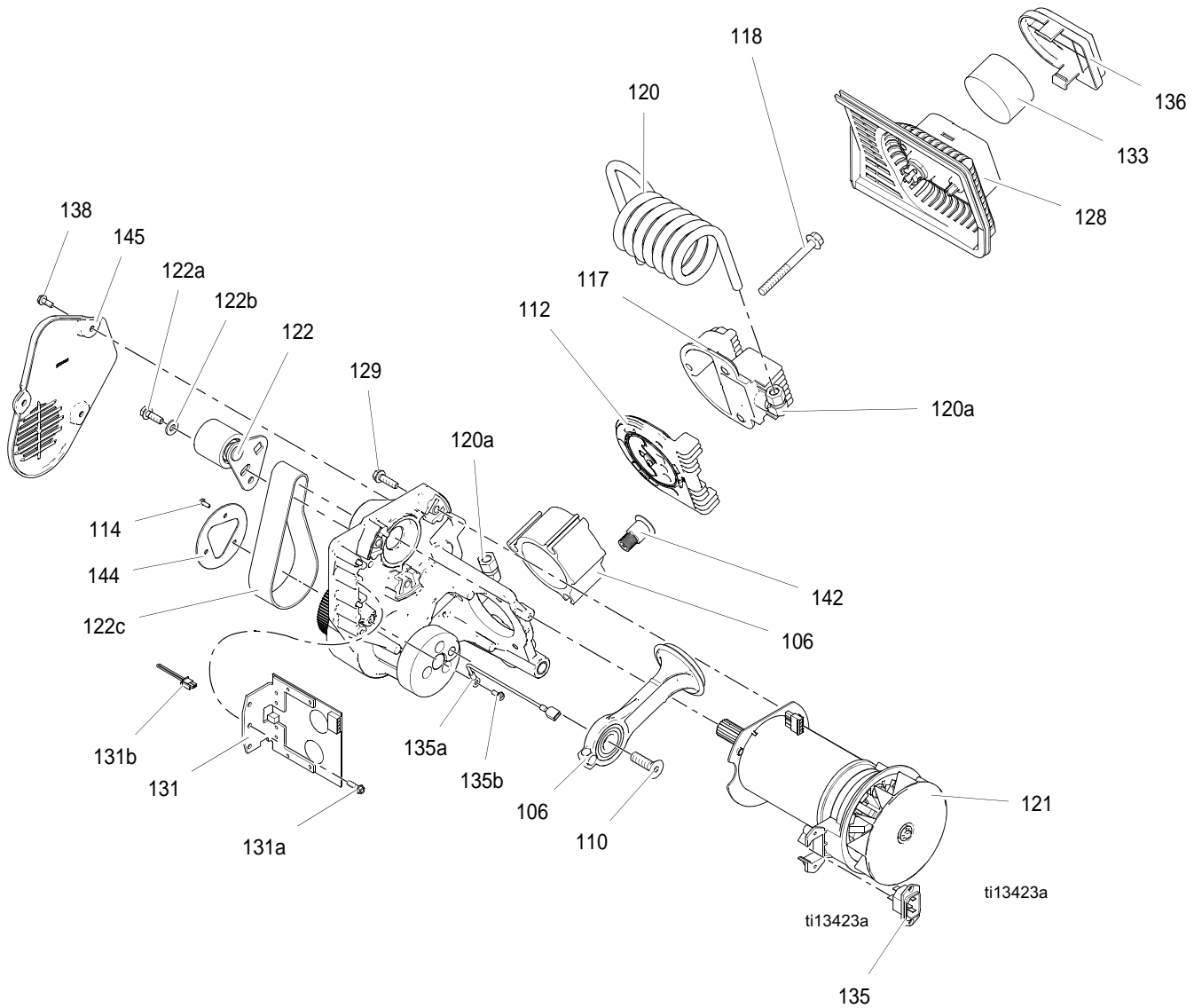

Rozpiska dílů (kompresor) / Zoznam dielov (kompresor) / Seznam delov (kompresor) / Listă de piese (compresor) / Списък на частите (Компресор)

Ref.	Part	Description	Qty.	Ref.	Part	Description	Qty.
18		KIT, repair, compressor, complete		131	257819	KIT, repair, board, control 110V/120V	1
	257813	110V/120V Models 256842, 256845, 257413	1		257820	KIT, repair, board, control 240V	1
	257814	240V Models 256843, 256844, 256846, 257411, 257412, 257414	1	131a	121939	SCREW, plastite, #8 hex wash hd	1
106	257815	KIT, repair, piston/cylinder	1	131b	15Y078	WIRE, jumper, pressure control	1
110	120204	SCREW, mach, hex flat head	1	131c	119276	FUSE, 12.5 Amp (120V Models 256842, 256845, 257413)	1
112	257836	KIT, repair, valve plate	1	133	15W961	FILTER, air, compressor	1
114	120593	SCREW, mach, torx pan hd	3	135	257823	KIT, jumper IEC	1
117	257812	KIT, repair, head/valve plate	1	135a	15Y079	WIRE, ground	1
118	120229	SCREW, hex flange	3	135b	115498	SCREW, mach, slot hex wash hd	1
120a	568157	FITTING, 90, brass, .38 cmcf x 1/4 mp	2	136	278044	COVER, air filter/silencer	1
120	257816	KIT, repair, tube, cooling	1	138	118444	SCREW, mach, slot hex wash hd	3
121		SADA, oprava, motor, kompresor		142	122703	VALVE, pressure relief	1
	256940	110V/120V	1	144	15Y461	RING, pulley, lower	1
	256942	240V	1	145	278086	COVER, belt	1
122	257817	KIT, repair, idler	1				
122a	260212	SCREW, hex washer hd, thd form	2				
122b	110755	WASHER, plain	1				
122c	257818	KIT, repair, belt	1				
128	257342	BASE, assemble, air filter	1				
129	115495	SCREW, mach, hex washer hd	3				

Schéma zapojení - 120 Vstř / Schéma zapojenia - 120 Vstr. / Shema električne povezave - 120 Vac / Diagramă de cablare - 120 V c.a. / Кабелна схема - 120 Vac

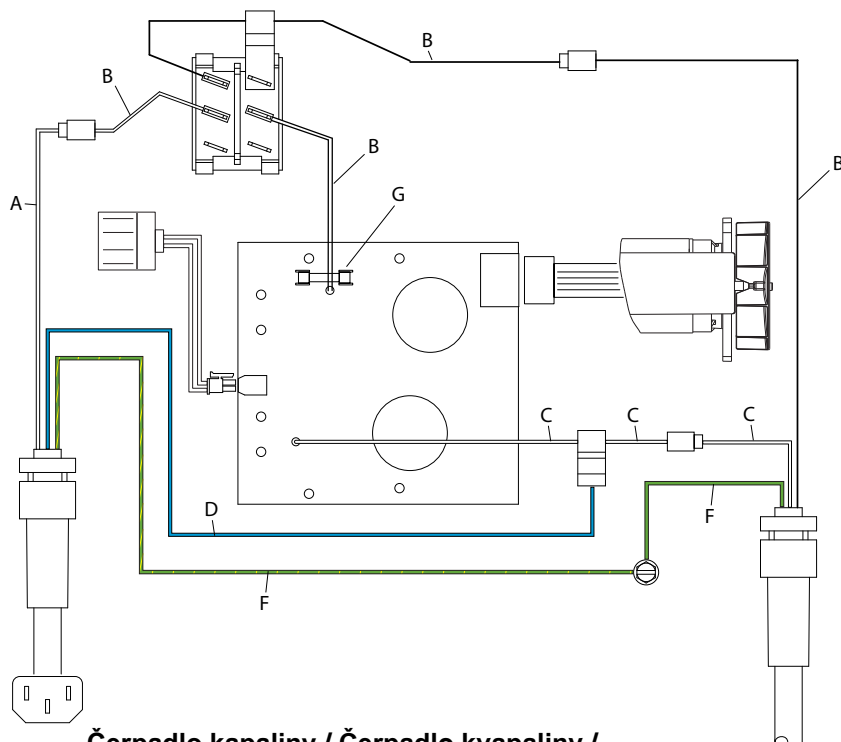

**Čerpadlo kapaliny / Čerpadlo kvapaliny /
Črpalka za tekočino / Pompă lichid / Pompa за флуида**

Kompresor / Kompresor / Kompresor / Compresor / Компресор

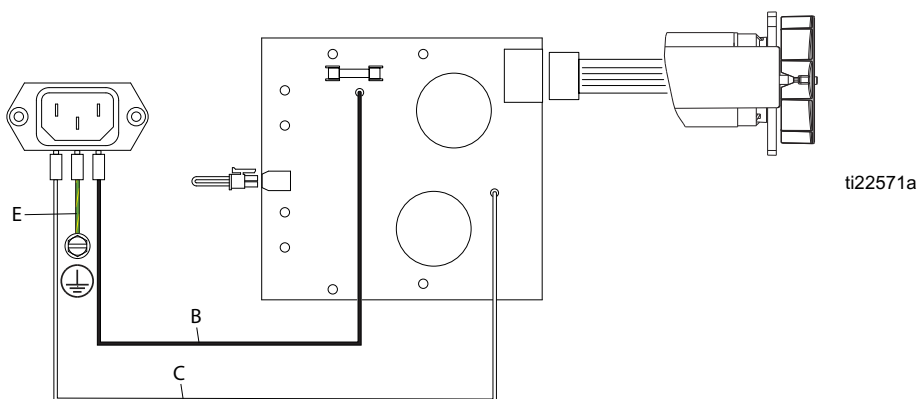

ti22571a

	Česky	Slovenčina	Slovenščina	Română	Български
A	Červený vodič	Červený vodič	Rdeča žica	Cablu roșu	Червен проводник
B	Černý vodič	Čierny vodič	Črna žica	Cablu negru	Черен проводник
C	Bílý vodič	Biely vodič	Bela žica	Cablu alb	Бял проводник
D	Modrý vodič	Modrý vodič	Modra žica	Cablu albastru	Син проводник
E	Pruhovaný vodič	Pruhovaný vodič	Pisana žica	Cablu dungat	Лентов проводник
F	Zelenožlutý vodič	Zeleno/žltý vodič	Zelena/rumena žica	Cablu verde/galben	Зелен/Жълт проводник
G	Pojistka	Poistka	Varovalka	Siguranță	Бушон

Schéma zapojení - 240 Vstř / Schéma zapojenia - 240 Vstr. / Shema električne povezave - 240 Vac / Diagramă de cablare - 240 V c.a. / Кабелна схема - 240 Vac

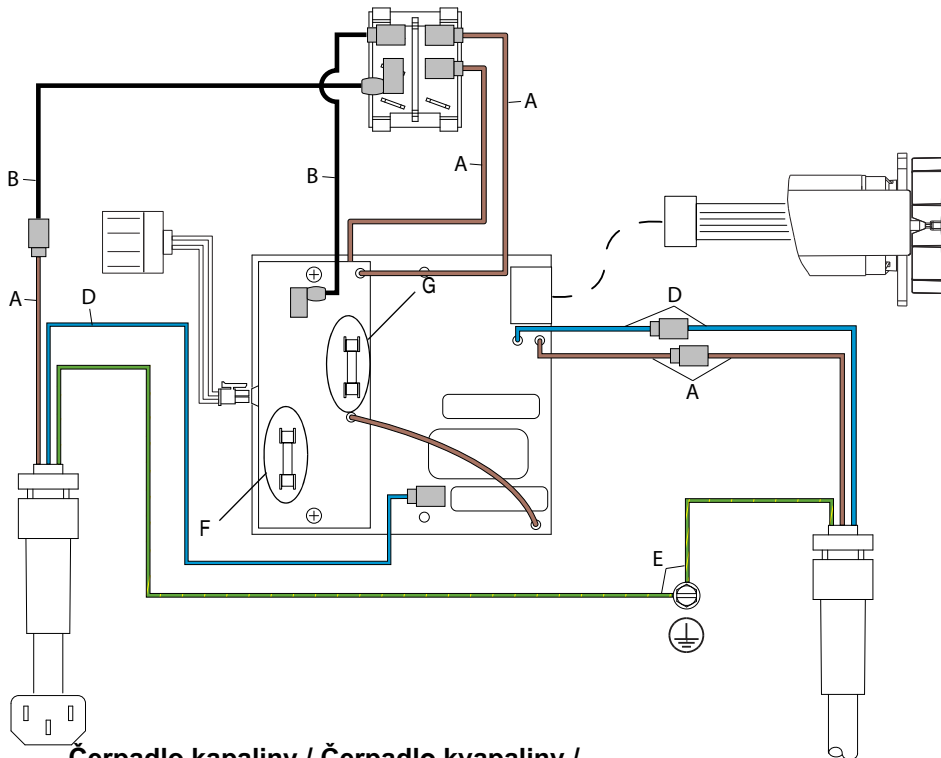

**Čerpadlo kapaliny / Čerpadlo kvapaliny /
Črpalka za tekočino / Pompa lichid / Помпа за флуида**

Kompresor / Kompresor / Kompresor / Compresor / Компресор

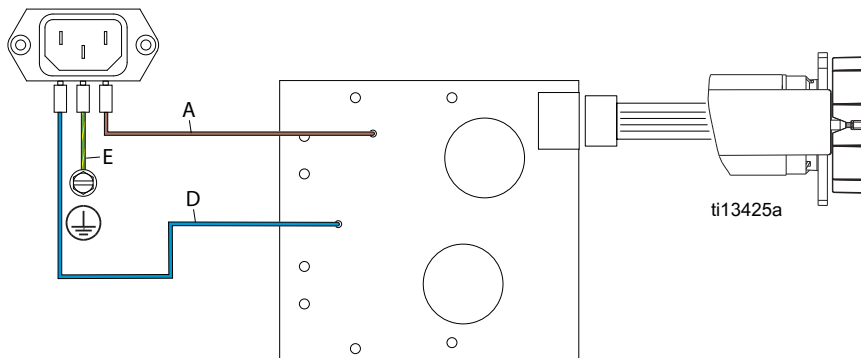

	Česky	Slovenčina	Slovenščina	Română	Български
A	Hnědý vodič	Hnedý vodič	Rjava žica	Cablu maro	Кафяв проводник
B	Černý vodič	Čierny vodič	Črna žica	Cablu negru	Черен проводник
D	Modrý vodič	Modrý vodič	Modra žica	Cablu albastru	Син проводник
E	Zelenožlutý vodič	Zelenožltý vodič	Zelena/rumena žica	Cablu verde/galben	Зелен/Жълт проводник
F	Pojistka kompresoru	Poistka kompresora	Varovalka kompresorja	Siguranță compresor	Бушон за компресора
G	Pojistka čerpadla kapaliny	Poistka čerpadla kvapaliny	Varovalka črpalke za tekočino	Siguranță pompă lichid	Бушон на помпата за флуида

Technické údaje

Stříkací zařízení FinishPro II 295		
	Imperiální	Metrické
Stříkací zařízení		
Požadavky na elektrické napájení	★100/120 V, stř. napětí, 50/60 Hz, 15 A, 1 fáze	◆ 230 V, stř. napětí, 50/60 Hz, 10 A, 1 fáze
Max. velikost trysky		
USA★ / Spojené království★	0,017	0,017
Evropa◆ / Asie/Austrálie◆	0,017	0,017
Max. výstup materiálu gal/min (l/min)		
USA★ / Spojené království★	0,47 gal/min	1,8 l/min
Evropa◆ / Asie/Austrálie◆	0,54 gal/min	2,0 l/min
Max. tlak materiálu – bezvzduchový provoz		
USA★	0,34 gal/min	1,28 l/min
Spojené království★	0,34 gal/min	1,28 l/min
Evropa◆ / Asie/Austrálie◆	0,34 gal/min	1,28 l/min
Max. tlak materiálu – s pneumatickým posilovačem		
USA★ / Spojené království★	3000 psi	207 bar
Evropa◆ / Asie/Austrálie◆	3000 psi	207 bar
Výstup vzduchu pro rozprašování		
USA★ / Spojené království★	3000 psi	207 bar
Evropa / Asie/Austrálie	3000 psi	207 bar
Tlak vzduchu	35 pi	2,4 bar
Rám	Hi-boy	Hi-boy
Rozměry		
Délka	27 palců	68,5 cm
Šířka	21 palců	53,3 cm
Výška	28 palců	71,1 cm
Hmotnost (bez náplní)	68 lb	31,0 kg
Motor čerpadla	1/2 k, stejn.	TEFC 7/8 HP, stejn.
Hadice na materiál	3/16 palce x 25 stop (modrá)	1/4 palce x 15,2 m (modrá)
Vzduchová hadice	3/8 palce x 25 stop (čirá)	3/8 palce x 15,2 m (čirá)
Pistole	Tryska G40 w RAC X nebo plochá tryska	Tryska G40 w RAC X
Smáčené části	pozinkovaná uhlíková ocel, nylon, nerezová ocel, PTFE, acetal, chromování, kůže, UHMWPE, hliník, karbid wolframu	

Technické údaje

Striekacie zariadenia Finish Pro II 295		
	USA	Metrické
Striekacie zariadenie		
Požiadavky na napájanie	★100/120 V str., 50/60 Hz, 15 A, 1 fáza	◆ 230 V str., 50/60 Hz, 10 A, 1 fáza
Maximálna veľkosť trysky		
USA★/Spojené kráľovstvo★	0,017	0,017
Európa◆/Ázia/Austrália◆	0,017	0,017
Maximálny výtlak materiálu v l/min (galónoch/min)		
USA★/Spojené kráľovstvo★	0,47 galónu/min	1,8 l/min
Európa◆/Ázia/Austrália◆	0,54 galónu/min	2,0 l/min
Maximálny tlak materiálu – bezvzduchová prevádzka		
USA★	0,34 galónu/min	1,28 l/min
Spojené kráľovstvo★	0,34 galónu/min	1,28 l/min
Európa◆/Ázia/Austrália◆	0,34 galónu/min	1,28 l/min
Maximálny tlak materiálu – prevádzka s pneumatickým posilňovačom		
USA★/Spojené kráľovstvo★	3000 psi	207 bar
Európa◆/Ázia/Austrália◆	3000 psi	207 bar
Výstup vzduchu rozprašovania		
USA★/Spojené kráľovstvo★	3000 psi	207 bar
Európa/Ázia/Austrália	3000 psi	207 bar
Tlak vzduchu	35 pi	2,4 bar
Rám	Hi-boy	Hi-boy
Rozmery		
Dĺžka	27 palcov	68,5 cm
Šírka	21 palcov	53,3 cm
Výška	28 palcov	71,1 cm
Hmotnosť (bez náplní)	68 lb	31,0 kg
Motor čerpadla	1/2 k, stejnosm.	TEFC 7/8 k, jednosm.
Materiálová hadica	3/16 palca x 25 stôp (modrá)	0,64 cm x 15,2 m (modrá)
Vzduchová hadica	3/8 palca x 25 stôp (priesvitná)	0,95 cm x 15,2 m (priesvitná)
Pištoľ	Tryska G40 w RAC X alebo plochá tryska	Tryska G40 w RAC X
Mokrú časť	pozinkovaná uhlíková oceľ, nylon, nehrdzavejúca oceľ, PTFE, acetál, chrómovanie, koža, UHMWPE, hliník, volfrámový karbid	

Tehnični podatki

Pršilniki Finish Pro II 295		
	ZDA	Metrični sistem
Pršilnik		
Napajanje	★100/120 V ~, 50/60 Hz, 15 A, 1 faza	◆ 230 V ~, 50/60 Hz, 10 A, 1 faza
Največja velikost konice		
ZDA★ / VB★	0.017	0,017
Evropa◆ / Azija/Avstralija◆	0.017	0,017
Največja količina izhodnega materiala galon/min (l/min)		
ZDA★ / VB★	0,47 g/m	1,8 lpm
Evropa◆ / Azija/Avstralija◆	0,54 g/m	2,0 lpm
Največji tlak materiala – brez zraka		
ZDA★	0,34 gpm	1,28 lpm
VB★	0,34 gpm	1,28 lpm
Evropa◆ / Azija/Avstralija◆	0,34 gpm	1,28 lpm
Največji tlak materiala – AA		
ZDA★ / VB★	3000 psi	207 bar
Evropa◆ / Azija/Avstralija◆	3000 psi	207 bar
Izhodna količina atomiziranega zraka		
ZDA★ / VB★	3000 psi	207 bar
Evropa / Azija/Avstralija	3000 psi	207 bar
Zračni tlak	35 pi	2,4 bar
Ogrodje	Hi-boy	Hi-boy
Dimenzije		
Dolžina	27 in.	68,5 cm
Širina	21 in.	53,3 cm
Višina	28 in.	71,1 cm
Teža (prazno)	68 lb	31,0 kg
Motor črpalke	1/2 KM enosmerno	TEFC 7/8 KM enosmerno
Cev za material	3/16 in x 25 ft (modro)	1/4 in. x 15,2 m (modro)
Cev za zrak	3/8 in x 25 ft (prozorno)	3/8 in. x 15,2 m (prozorno)
Pištola	G40 s konico RAC X ali Flat Tip	G40 s konico RAC X
Navlaženi deli	pocinkano karbonsko jeklo, najlon, nerjavno jeklo, PTFE, Acetal, kromiranje, usnje, UHMWPE, aluminij, volframov karbid	

Date tehnice

Pulverizatoare Finish Pro II 295		
	S.U.A.	Sistem metric
Pulverizator		
Cerințe privind alimentarea electrică	★100/120 V c.a., 50/60 hz, 15 A, monofazic	◆ 230 V c.a., 50/60 hz, 10 A, monofazic
Dimensiune maximă a duzei		
S.U.A.★/Marea Britanie★	0,017	0,017
Europe◆/Asia/Australia◆	0,017	0,017
Capacitate maximă de pulverizare a materialului în gpm (lpm)		
S.U.A.★/Marea Britanie★	0,47 gpm	1,8 lpm
Europe◆/Asia/Australia◆	0,54 gpm	2,0 lpm
Presiunea maximă a materialului - Airless		
S.U.A.★	0,34 gpm	1,28 lpm
Marea Britanie★	0,34 gpm	1,28 lpm
Europe◆/Asia/Australia◆	0,34 gpm	1,28 lpm
Presiunea maximă a materialului - AA		
US ★/UK★	3000 psi	207 bar
Europe◆/Asia/Australia◆	3000 psi	207 bar
Leșire aer cu atomizare		
US★/UK★	3000 psi	207 bar
Europe/Asia/Australia	3000 psi	207 bar
Furtun de aer	35 pi	2,4 bar
Pistol	Hi-boy	Hi-boy
Piese umede		
Lungime	27 in.	68,5 cm
Lățime	21 in.	53,3 cm
Înălțime	28 in.	71,1 cm
Greutate (fără încărcătură)	30,84 kg	31.0 kg
Motor pompă		
Motor pompă	1/2 HP c.c.	TEFC 7/8 HP c.c.
Furtun material	4,76 mm x 7,62 m (albastru)	6,35 mm x 15,2 m (albastru)
Furtun de aer	9,52 mm x 7,62 m (transparent)	9,52 mm x 15,2 (transparent)
Pistol	Duză G40 w RAC X sau duză plată	Duză G40 w RAC X
Piese umede	oțel carbon placat cu zinc, nailon, oțel inoxidabil, PTFE, acetal, placat cu crom, piele, UHMWPE, aluminiu, carbură de wolfram	

Технически характеристики

Пръскачки Finish Pro II 295		
	САЩ	Метрична система
Пръскачка		
Изисквания за захранването	★100/120 V AC, 50/60 Hz, 15 A, 1 фаза	◆ 230 V AC, 50/60 Hz, 10 A, 1 фаза
Макс. размер на накрайник		
САЩ★ / Великобритания★	0,017	0,017
Европа◆ / Азия/Австралия◆	0,017	0,017
Макс. дебит на материала gpm (lpm)		
САЩ★ / Великобритания★	0,47 gpm	1,8 lpm
Европа◆ / Азия/Австралия◆	0,54 gpm	2,0 lpm
Макс. налягане на материала - Безвъздушно		
САЩ★	0,34 gpm	1,28 lpm
Великобритания★	0,34 gpm	1,28 lpm
Европа◆ / Азия/Австралия◆	0,34 gpm	1,28 lpm
Макс. налягане на материала - АА		
САЩ★ / Великобритания★	3000 psi	207 bar
Европа◆ / Азия/Австралия◆	3000 psi	207 bar
Дебит на въздух за разпръскване		
САЩ★ / Великобритания★	3000 psi	207 bar
Европа / Азия/Австралия	3000 psi	207 bar
Налягане на въздуха	35 pi	2,4 bar
Рама	Hi-boy	Hi-boy
Размери		
Дължина	27 in.	68.5 cm
Ширина	21 in.	53.3 cm
Височина	28 in.	71.1 cm
Тегло (без аксесоари)	68 lb	31.0 kg
Двигател на помпата		
Двигател на помпата	1/2 HP DC	TEFC 7/8 HP DC
Маркуч за материала	3/16 in x 25 ft (син)	1/4 in x 15,2 m (син)
Маркуч за въздух	3/8 in x 25 ft (прозрачен)	3/8 in x 15,2 (прозрачен)
Пистолет	G40 с накрайник RAC X или плосък накрайник	G40 с накрайник RAC X
Части в контакт с течността	поцинкована въглеродна стомана, найлон, неръждаема стомана, PTFE, ацетал, хромово покритие, кожа, UHMWPE, алуминий, волфрамов карбид	

Standardní záruka společnosti Graco / Štandardná záruka spoločnosti Graco / Standardna garancija podjetja Graco / Garanție standard Graco / Стандартна гаранция на Graco

Graco warrants all equipment referenced in this document which is manufactured by Graco and bearing its name to be free from defects in material and workmanship on the date of sale to the original purchaser for use. With the exception of any special, extended, or limited warranty published by Graco, Graco will, for a period of twelve months from the date of sale, repair or replace any part of the equipment determined by Graco to be defective. This warranty applies only when the equipment is installed, operated and maintained in accordance with Graco's written recommendations.

This warranty does not cover, and Graco shall not be liable for general wear and tear, or any malfunction, damage or wear caused by faulty installation, misapplication, abrasion, corrosion, inadequate or improper maintenance, negligence, accident, tampering, or substitution of non-Graco component parts. Nor shall Graco be liable for malfunction, damage or wear caused by the incompatibility of Graco equipment with structures, accessories, equipment or materials not supplied by Graco, or the improper design, manufacture, installation, operation or maintenance of structures, accessories, equipment or materials not supplied by Graco.

This warranty is conditioned upon the prepaid return of the equipment claimed to be defective to an authorized Graco distributor for verification of the claimed defect. If the claimed defect is verified, Graco will repair or replace free of charge any defective parts. The equipment will be returned to the original purchaser transportation prepaid. If inspection of the equipment does not disclose any defect in material or workmanship, repairs will be made at a reasonable charge, which charges may include the costs of parts, labor, and transportation.

THIS WARRANTY IS EXCLUSIVE, AND IS IN LIEU OF ANY OTHER WARRANTIES, EXPRESS OR IMPLIED, INCLUDING BUT NOT LIMITED TO WARRANTY OF MERCHANTABILITY OR WARRANTY OF FITNESS FOR A PARTICULAR PURPOSE.

Graco's sole obligation and buyer's sole remedy for any breach of warranty shall be as set forth above. The buyer agrees that no other remedy (including, but not limited to, incidental or consequential damages for lost profits, lost sales, injury to person or property, or any other incidental or consequential loss) shall be available. Any action for breach of warranty must be brought within two (2) years of the date of sale.

GRACO MAKES NO WARRANTY, AND DISCLAIMS ALL IMPLIED WARRANTIES OF MERCHANTABILITY AND FITNESS FOR A PARTICULAR PURPOSE, IN CONNECTION WITH ACCESSORIES, EQUIPMENT, MATERIALS OR COMPONENTS SOLD BUT NOT MANUFACTURED BY GRACO. These items sold, but not manufactured by Graco (such as electric motors, switches, hose, etc.), are subject to the warranty, if any, of their manufacturer. Graco will provide purchaser with reasonable assistance in making any claim for breach of these warranties.

In no event will Graco be liable for indirect, incidental, special or consequential damages resulting from Graco supplying equipment hereunder, or the furnishing, performance, or use of any products or other goods sold hereto, whether due to a breach of contract, breach of warranty, the negligence of Graco, or otherwise.

Graco Information

For the latest information about Graco products, visit www.graco.com.

For patent information, see www.graco.com/patents.

TO PLACE AN ORDER, contact your Graco distributor or call 1-800-690-2894 to identify the nearest distributor.

*All written and visual data contained in this document reflects the latest product information available at the time of publication.
Graco reserves the right to make changes at any time without notice.*

Překlad původních pokynů. This manual contains Czech. MM 333114

Preklad pôvodných pokynov. This manual contains Slovakian. MM 333114

Prevod originalnih navodil. This manual contains Slovenian. MM 333114

Traducerea instructiunilor originale. This manual contains Romanian. MM 333114

Превод на оригиналните инструкции. This manual contains Bulgarian. MM 333114

Graco Headquarters: Minneapolis

International Offices: Belgium, China, Japan, Korea

GRACO INC. AND SUBSIDIARIES • P.O. BOX 1441 • MINNEAPOLIS MN 55440-1441 • USA

Copyright 2014, Graco Inc. All Graco manufacturing locations are registered to ISO 9001.

www.graco.com

Revision D, May 2016