

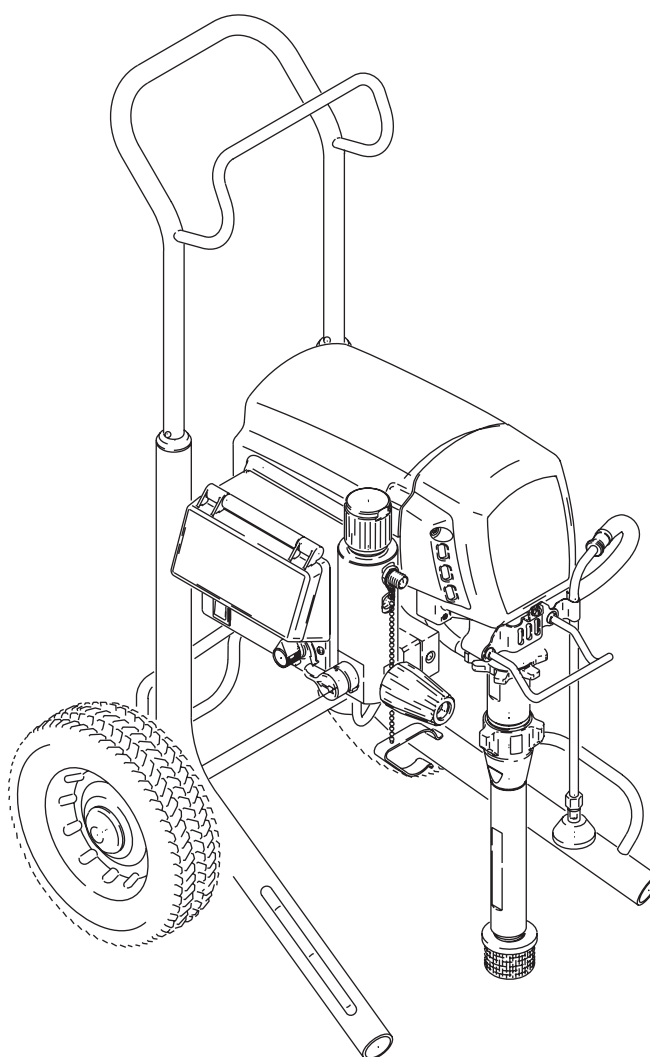





Elektrische Airless-Spritzgeräte  
Elektryczne bezpowietrzne malowarki  
Электрические безвоздушные распылители  
Elektrické bezvzduchové stříkací zařízení  
Elektromos, levegő nélküli festékszóró berendezés  
Bezvzduchová elektrická striekačka







309935 rev.B







*3300 psi (227 bar, 22.7 MPa) Maximum Working Pressure*

















PROVEN QUALITY. LEADING TECHNOLOGY.







	<h2 style="margin: 0;">WARNUNG</h2>
	<p><b>BRAND- UND EXPLOSIONSGEFAHR</b></p> <p>Entflammable Dämpfe wie Lösungsmittel- und Lackdämpfe können explodieren oder sich entzünden. Durch folgende Maßnahmen kann die Brand- und Explosionsgefahr verringert werden:</p> <ul style="list-style-type: none"> <li>• Gerät nur in gut belüfteten Bereichen verwenden.</li> <li>• Mögliche Zündquellen, wie z. B. Dauerflammen, Zigaretten, tragbare Elektrolampen und Plastik-Abdeckfolien (Gefahr der Entstehung von Funkenbildung durch statische Elektrizität) beseitigen.</li> <li>• Den Arbeitsbereich frei von Abfall, einschließlich Lösungsmittel, Lappen und Benzin, halten.</li> <li>• Kein Stromkabel ein- oder ausstecken und keinen Lichtschalter betätigen, wenn brennbare Dämpfe vorhanden sind.</li> <li>• Geräte und elektrisch leitfähige Gegenstände im Arbeitsbereich erden. Siehe Abschnitt <b>Erdung</b> im Dokument 309941.</li> <li>• Nur elektrisch leitfähige Schläuche verwenden.</li> <li>• Beim Spritzen in einen Eimer die Pistole fest an den geerdeten Eimer drücken.</li> <li>• Wird bei Verwendung dieses Geräts statische Funkenbildung wahrgenommen oder ein elektrischer Schlag verspürt, <b>das Gerät sofort abschalten</b>. Gerät nicht wieder verwenden, bevor nicht das Problem erkannt und behoben wurde.</li> </ul>
	<p><b>GEFAHR DURCH MATERIALEINSPRITZUNG</b></p> <p>Eine mit Hochdruck aus Pistolen, Löchern im Schlauch oder gerissenen Komponenten austretende Flüssigkeit kann in die Haut eindringen. Eine derartige Verletzung kann zwar wie ein gewöhnlicher Schnitt aussehen. Tatsächlich handelt es sich dabei jedoch um eine schwere Verletzung, die eine Gliedmaßen-amputation zur Folge haben kann. <b>Sofort einen Arzt aufsuchen.</b></p> <ul style="list-style-type: none"> <li>• Pistole niemals gegen Personen oder Körperteile richten.</li> <li>• Nicht die Hand über die Spritzdüse legen.</li> <li>• Undichte Stellen nicht mit der Hand, dem Körper, einem Handschuh oder Lappen zuhalten oder ablenken.</li> <li>• Nicht ohne Düsenschutz und Abzugssperre arbeiten.</li> <li>• Immer die Abzugssperre verriegeln, wenn nicht gespritzt wird.</li> <li>• Stets die Schritte im Abschnitt <b>Druckentlastung</b> in dieser Betriebsanleitung ausführen, wenn die Spritzarbeiten beendet werden und bevor die Geräte gereinigt, überprüft oder gewartet werden.</li> </ul>
	<p><b>GEFAHR DURCH ELEKTROSCHOCK</b></p> <p>Falsche Erdung oder Einrichtung sowie eine falsche Verwendung des Systems kann einen Elektroschock verursachen.</p> <ul style="list-style-type: none"> <li>• Vor dem Durchführen von Servicearbeiten immer den Netzschalter ausschalten und den Netzstecker ziehen.</li> <li>• Nur geerdete Steckdosen verwenden.</li> <li>• Nur dreiadrige Verlängerungskabel verwenden.</li> <li>• Die Erdungsstifte müssen sowohl am Spritzgerät als auch bei den Verlängerungskabeln intakt sein.</li> </ul>
	<p><b>SCHUTZAUSRÜSTUNG</b></p> <p>Wenn Sie das Gerät verwenden, Servicearbeiten daran durchführen oder sich einfach im Arbeitsbereich aufhalten, müssen Sie eine entsprechende Schutzbekleidung tragen, um sich vor schweren Verletzungen wie zum Beispiel Augenverletzungen, Einatmen von giftigen Dämpfen, Verbrennungen oder Hörverlust zu schützen. Der Umgang mit diesem Gerät erfordert unter anderem folgende Schutzvorrichtungen:</p> <ul style="list-style-type: none"> <li>• Schutzbrillen</li> <li>• Schutzkleidung und Atemschutzgerät nach den Empfehlungen der Material- und Lösungsmittelhersteller</li> <li>• Handschuhe</li> <li>• Gehörschutz</li> </ul>
	<p><b>GEFAHR DURCH UNTER DRUCK STEHENDE ALUMINIUMTEILE</b></p> <p>Kein 1,1,1-Trichlorethan, Methylenchlorid, andere Halogenkohlenwasserstoff-Lösungsmittel oder Materialien, die solche Lösungsmittel enthalten, in unter Druck stehenden Aluminiumgeräten verwenden, weil derartige Verwendungen starke chemische Reaktionen und Gerätebruch verursachen und zu schweren oder tödlichen Verletzungen und Sachschäden führen können.</p>

	<b>UWAGA</b>
	<p><b>RYZIKO POŻARU I WYBUCHU</b></p> <p>Łatwopalne opary pochodzące z rozpuszczalników oraz farb znajdujące się w obszarze roboczym mogą ulec zapłonowi lub eksplodować. Aby zapobiec powstaniu pożaru lub eksplozji należy:</p> <ul style="list-style-type: none"> <li>• Urządzenie używać tylko w miejscach dobrze wentylowanych.</li> <li>• Usunąć wszystkie potencjalne źródła zapłonu; takie jak lampki kontrolne, papierosy, przenośne lampy elektryczne i plastikowe płachty malarskie (potencjalne zagrożenie wyładowaniami elektrostatycznymi).</li> <li>• W miejscu pracy nie powinny znajdować się odpady, w tym rozpuszczalniki, odzież i benzyna.</li> <li>• W obecności łatwopalnych oparów nie należy przyłączać lub odłączać przewodów zasilania ani włączać lub wyłączać oświetlenia.</li> <li>• Sprzęt uziemiający oraz elementy przewodzące w obszarze roboczym. Parz <b>Instrukcje dotyczące uziemienia</b>, 309941</li> <li>• Należy używać wyłącznie węży przewodzących.</li> <li>• Podczas pobierania płynu z kubła pistolet należy mocno przyciskać do uziemionego kubła.</li> <li>• Jeżeli zauważysz iskrzenie elektrostatyczne lub odczujesz wstrząs, <b>natychmiast przerwij działanie</b>. Nie używaj ponownie urządzeń do czasu zidentyfikowania i wyjaśnienia problemu.</li> </ul>
	<p><b>NIEBEZPIECZEŃSTWO WTRYSKU PODSKÓRNEGO</b></p> <p>Ciecz pod wysokim ciśnieniem z pistoletu, przeciekających węży lub pękniętych elementów może przebić skórę. Może wyglądać to na skaleczenie, ale jest poważnym zranieniem mogącym prowadzić do amputacji. <b>Konieczna jest natychmiastowa pomoc lekarska.</b></p> <ul style="list-style-type: none"> <li>• Nie kieruj pistoletu w kierunku innej osoby lub jakiegokolwiek części ciała innej osoby.</li> <li>• Nie przykładaj ręk do końcówki spryskiwacza.</li> <li>• Nie zatrzymuj oraz nie zmieniaj kierunku wycieku za pomocą rąk, ciała, rękawic lub szmaty.</li> <li>• Nie rozpoczynaj spryskiwania bez założonej nasadki ochronnej oraz osłony spustu.</li> <li>• Zawsze, gdy nie korzystasz z pistoletu, załóż zamek bezpieczeństwa spustu.</li> <li>• Po zakończeniu spryskiwania oraz przed czyszczeniem, sprawdzaniem oraz serwisowaniem urządzenia należy wykonać procedurę <b>zmniejszania ciśnienia</b> opisaną w tym podręczniku.</li> </ul>
	<p><b>RYZIKO PORAŻENIA PRĄDEM</b></p> <p>Niewłaściwe uziemienie, ustawienie lub użytkowanie systemu może spowodować porażenie prądem.</p> <ul style="list-style-type: none"> <li>• Wyłącz urządzenie i odłącz przewody zasilające przed serwisowaniem urządzenia.</li> <li>• Używaj tylko uziemionych gniazd elektrycznych.</li> <li>• Używaj tylko 3 żyłowych przedłużaczy.</li> <li>• Upewnij się, że elementy uziemienia urządzenia i przedłużaczy nie są uszkodzone.</li> </ul>
	<p><b>OSOBISTE WYPOSAŻENIE OCHRONNE</b></p> <p>Musisz używać odpowiedniego wyposażenia ochronnego w trakcie używania, serwisowania oraz przebywania w polu roboczym urządzenia aby uchronić się przed ciężkim uszkodzeniem ciała, w tym uszkodzeniem oka, wdychaniem oparów, oparzeniem i utratą słuchu. Wyposażenie ochronne obejmuje, ale nie ogranicza się do:</p> <ul style="list-style-type: none"> <li>• Okularów ochronnych</li> <li>• Ubrań i masek oddechowych zgodnie z zaleceniami producenta płynu i rozpuszczalnika</li> <li>• Rękawic</li> <li>• Ochronnika słuchu</li> </ul>
	<p><b>RYZIKO ZWIĄZANE Z CIŚNIENIOWYMI ALUMINIOWYMI ELEMENTAMI</b></p> <p>Nie używaj 1,1,1-trichloroetanu, chlorku metylenu, oraz innych rozpuszczalników zawierające chlorowcowane wodorowęglany lub cieczy zawierających takie rozpuszczalniki z ciśnieniowym aluminium wyposażeniem. Zastosowanie tych substancji może prowadzić do poważnych reakcji chemicznych i pęknięcia urządzeń, co może prowadzić do śmierci, ciężkich obrażeń lub zniszczeń.</p>

	<h2 style="margin: 0;">ПРЕДУПРЕЖДЕНИЕ</h2>
	<p><b>ОПАСНОСТЬ ВОСПЛАМЕНЕНИЯ И ВЗРЫВА</b></p> <p>Легковоспламеняющиеся вещества, такие как пары растворителя и краски, могут воспламениться или взорваться в рабочей зоне. Для предотвращения воспламенения и взрыва:</p> <ul style="list-style-type: none"> <li>• Используйте оборудование только в хорошо вентилируемой зоне.</li> <li>• Устраните все возможные причины воспламенения, такие как сигнальные лампы, сигареты, переносные электрические светильники, пластиковая спецодежда (потенциальная опасность статического разряда).</li> <li>• В рабочей зоне не должно быть мусора, а также растворителей, ветоши, бензина.</li> <li>• Не подключайте и не отключайте шнуры питания, не включайте и не выключайте освещение при наличии легковоспламеняющихся паров жидкости.</li> <li>• Заземляйте оборудование и проводящие предметы в рабочей зоне. См. <b>Инструкции</b> по заземлению, 309941.</li> <li>• Используйте только токопроводящие шланги.</li> <li>• Плотно прижимайте пистолет-распылитель к боковой поверхности заземленной емкости, если он направлен в емкость.</li> <li>• Если появляются статические разряды или вы чувствуете удар электрического тока, <b>немедленно прекратите работу</b>. Не используйте оборудование до выявления и устранения причины.</li> </ul>
	<p><b>ОПАСНОСТЬ ИНЪЕКЦИИ</b></p> <p>Жидкость под высоким давлением, поступающая из пистолета-распылителя, через утечки в шлангах или поврежденных деталях, способна пронзить кожу. Место повреждения может выглядеть просто как порез, но это серьезная травма, способная привести к ампутации. <b>Немедленно обратитесь за медицинской помощью.</b></p> <ul style="list-style-type: none"> <li>• Не направляйте пистолет-распылитель на людей или на какую-нибудь часть тела.</li> <li>• Не подносите руку к соплу пистолета-распылителя.</li> <li>• Не устранивайте и не отклоняйте направление утечек рукой, иной частью тела, перчаткой или ветошью.</li> <li>• При распылении обязательно должны быть установлены защитная насадка сопла и предохранитель курка.</li> <li>• Ставьте курок пистолета-распылителя на предохранитель в перерывах между распылением.</li> <li>• Выполняйте <b>правила сброса давления</b>, приведенные в настоящем руководстве, при прекращении распыления и перед чисткой, проверкой или обслуживанием оборудования.</li> </ul>
	<p><b>ОПАСНОСТЬ ПОРАЖЕНИЯ ЭЛЕКТРИЧЕСКИМ ТОКОМ</b></p> <p>Плохое заземление, неправильная регулировка или ненадлежащее использование системы могут привести к поражению электрическим током.</p> <ul style="list-style-type: none"> <li>• Перед обслуживанием оборудования выключите его и отсоедините кабель питания.</li> <li>• Используйте только заземленные электрические розетки.</li> <li>• Используйте только 3-проводные удлинители.</li> <li>• Убедитесь в исправности штырей заземления на распылителе и на удлинителях.</li> </ul>
	<p><b>ЛИЧНЫЕ СРЕДСТВА ЗАЩИТЫ</b></p> <p>Лица, использующие или обслуживающие оборудование, а также находящиеся в зоне работы, должны применять соответствующие средства защиты, чтобы обезопасить себя от серьезных травм, в том числе от повреждения глаз, вдыхания токсичных газов, ожогов и потери слуха. К ним относятся перечисленные ниже и иные средства защиты:</p> <ul style="list-style-type: none"> <li>• Защитные очки</li> <li>• Защитная одежда и респиратор в соответствии с рекомендациями изготовителя жидкостей и растворителей</li> <li>• Перчатки</li> <li>• Защитные наушники</li> </ul>
	<p><b>ОПАСНОСТЬ АЛЮМИНИЕВЫХ ДЕТАЛЕЙ ПОД ДАВЛЕНИЕМ</b></p> <p>Не применяйте 1,1,1-трихлорэтан, метилхлорид и другие галогенизированные углеводородные растворители или жидкости, содержащие такие растворители, в оборудовании из алюминия под давлением. Подобное их применение может привести к возникновению опасной химической реакции и повреждению оборудования, а также к серьезным травмам, смертельным исходам и ущербу для имущества.</p>

 <b>UPOZORNĚNÍ</b>	
	<p><b>NEBEZPEČÍ POŽÁRU A VÝBUCHU</b></p> <p>Hořlavé výpary, např. rozpouštědel nebo barev, se na pracovišti mohou vznítit a vybuchnout. V zájmu předcházení požáru a výbuchu:</p> <ul style="list-style-type: none"> <li>• Se zařízením pracujte jen v dobře větraných prostorách.</li> <li>• Vylučte přítomnost všech zdrojů vznícení, např. kontrolek, cigaret, přenosných elektrických svítidel a plastových roušek (nebezpečí statického výboje).</li> <li>• Na pracovišti nesmí být nečistoty a zbytky, například rozpouštědel, hadrů a benzínu.</li> <li>• Na místech s výskytem hořlavých výparů nezasouvejte a nevytahujte napájecí šňůry ze zásuvek a nerozsvěcujte a nezhasínejte světla.</li> <li>• Používaná zařízení a vodivé objekty na pracovišti uzemněte. Viz <b>Pokyny</b> k uzemnění, 309941.</li> <li>• Používejte jen vodivé hadice.</li> <li>• Při zkoušení stříkání do nádoby přiložte pistoli na dotek s okrajem nádoby a pevně ji přitlačte.</li> <li>• V případě vzniku jisker statické elektřiny nebo pokud ucítíte elektrickou ránu, <b>okamžitě přestaňte pracovat</b>. Nepracujte se zařízením, dokud problém neodhalíte a neopravíte.</li> </ul>
	<p><b>NEBEZPEČÍ VSTRÍKNUTÍ</b></p> <p>Vysokotlaký paprsek ze stříkací pistole, z netěsností hadic nebo prasklých dílů prořízne pokožku. Zranění může navenek vypadat jako malé říznutí, ale může vést až k amputaci částí těla. <b>Okamžitě vyhledejte lékaře.</b></p> <ul style="list-style-type: none"> <li>• Nemiřte pistolí na osoby a na části těla.</li> <li>• Nedávejte ruku před trysku pistole.</li> <li>• Nepokoušejte se zastavit úniky rukama, částmi těla, rukavicemi nebo hadry.</li> <li>• Nestříkejte bez krytu trysky a krytu spouště.</li> <li>• Pokud nestříkáte, zajistěte pistolí pojistkou.</li> <li>• Pokud přestanete stříkat a před čištěním, kontrolou nebo opravou zařízení vždy proveďte <b>Postup vypuštění tlaku</b> popsany v tomto návodu.</li> </ul>
	<p><b>NEBEZPEČÍ ÚRAZU ELEKTRICKÝM PROUDEM</b></p> <p>Nesprávné uzemnění, montáž nebo používání systému může způsobit úraz elektrickým proudem.</p> <ul style="list-style-type: none"> <li>• Před opravou zařízení vypněte a odpojte přívodní šňůru.</li> <li>• Používejte vždy správně uzemněnou elektrickou zásuvku.</li> <li>• Používejte vždy tří vodičové prodlužovací šňůry.</li> <li>• Kontrolujte, zda má pistole a prodlužovací šňůra nepoškozené zemní kolíky.</li> </ul>
	<p><b>OSOBNÍ OCHRANNÉ POMŮCKY</b></p> <p>Při používání a opravách zařízení a v blízkosti pracoviště, kde se zařízení používá, je nutno používat vhodné ochranné pomůcky, které pomáhají chránit před vážným úrazem, například zasažením očí, vdechnutím jedovatých výparů, popálením a poškozením sluchu. Příklady ochranných pomůcek (seznam není úplný):</p> <ul style="list-style-type: none"> <li>• Ochrana očí</li> <li>• Ochranný oděv a respirátor podle doporučení výrobců kapaliny a rozpouštědla</li> <li>• Rukavice</li> <li>• Ochrana sluchu</li> </ul>
	<p><b>NEBEZPEČÍ SOUISEJÍCÍ S HLINÍKOVÝMI DÍLY POD TLAKEM</b></p> <p>V hliníkových tlakových nádobách se nesmí používat 1,1,1-trichloroetan, metylenchlorid ani jiná rozpouštědla s halogenovanými uhlovodíky nebo jiné kapaliny s obsahem těchto látek. Hrozí prudká chemická reakce a proražení nádoby, což může vést k úmrtí, vážnému úrazu a škodě na majetku.</p>

<b>FIGYELMEZTETÉS</b>	
 	<p><b>TŰZ- ÉS ROBBANÁSVESZÉLY</b></p> <p>A munkavégzés helyén jelen lévő robbanásveszélyes gőzök, úgy mint az oldószerből és festékből eredő gőzök, gyulladást vagy robbanást idézhetnek elő. A tűz és robbanás elkerülése érdekében a következőket kell tenni:</p> <ul style="list-style-type: none"> <li>• A gépet kizárólag jól szellőző helyen használja.</li> <li>• Kerüljön minden tűzforrást, mint pl.: őrláng, cigaretta, hordozható elektronikus lámpa és műszálas ruházat (elektrosztatikus kisülés veszélye).</li> <li>• A munkavégzés területét tartsa tisztán, szennyeződésmentesen (távolítsa el az esetleges oldószereket, rongyokat és benzint).</li> <li>• A permetezés területén ne húzzon ki és dugjon be hálózati csatlakozókábelt a csatlakozóaljzatba, és ne kapcsoljon le vagy fel világítást.</li> <li>• Földelje le a munkavégzés helyén található vezető tárgyakat. Lásd a <b>Földelés</b> részt, 309941.</li> <li>• Kizárólag vezetőképes csövet használjon.</li> <li>• Amikor a tartályba permetez, fogja szorosan a földelt tartály oldalához a szórópisztolyt.</li> <li>• Amennyiben elektrosztatikus kisülés történik, vagy áramütést észlel <b>azonnal állítsa le a berendezést</b>. Ne használja a berendezést, amíg a hibát fel nem tárta és ki nem javította.</li> </ul>
 	<p><b>BEFECSKENDEZÉS VESZÉLYE</b></p> <p>A szórópisztolyból, a cső sérüléseiből vagy a repedt alkatrészekből nagy nyomás alatt kilövellő folyadék belefűrődhet a bőrbe. <b>Ilyen esetben azonnal forduljon orvoshoz.</b></p> <ul style="list-style-type: none"> <li>• A szórópisztolyt irányítsa más személy vagy saját testrészei felé.</li> <li>• Ne tartsa kezét a szórófej elé.</li> <li>• A repedéseket ne próbálja kezével, testével, kesztyűvel vagy ronggyal elzárni vagy a kiáramló folyadék sugarát eltéríteni.</li> <li>• Ne permetezzen, ha a szórófej védő és a billentyűvédő nincs felszerelve.</li> <li>• Ha nem permetez, akassza be a billentyűbiztosítót.</li> <li>• A permetezés befejezésekor, tisztítás, ellenőrzés, vagy javítás előtt hajtsa végre a <b>Nyomásmentesítés</b> részben leírtakat.</li> </ul>
	<p><b>ÁRAMÜTÉS VESZÉLYE</b></p> <p>A nem megfelelő földelése összeszerelés vagy használat áramütéshez vezethet.</p> <ul style="list-style-type: none"> <li>• Javítás előtt kapcsolja ki a gépet, a hálózati csatlakozókábelt pedig húzza ki az aljzatból.</li> <li>• A csatlakozókábelt kizárólag földelt aljzatba dugja.</li> <li>• Kizárólag háromeres hosszabítókábelt használjon.</li> <li>• Ellenőrizze, hogy a festékszórógépen és a hosszabítókábelen épek-e a földelés csatlakozóvillái.</li> </ul>
  	<p><b>VÉDŐFELSZERELÉS</b></p> <p>A súlyos sérülések (szemsérülés, mérgező gőzök belélegzése, égési sérülés, halláskárosodás) elkerülése érdekében a festékszóró gép működtetése, javítása közben, illetve ha a gép működési területén belül tartózkodik, viseljen védőfelszerelést. Ilyen védőfelszerelés a:</p> <ul style="list-style-type: none"> <li>• Szemvédő eszköz</li> <li>• A folyadék vagy oldószer gyártója által előírt védőöltözet és légzőkészülék</li> <li>• Kesztyű</li> <li>• Hallásvédő eszköz</li> </ul>
	<p><b>TÚLNYOMÁSOS ALUMÍNIUM ALKATRÉSZEK HASZNÁLATÁBÓL EREDŐ VESZÉLY</b></p> <p>Ne használjon 1,1,1-triklór-etánt, metilén kloridot, más halogénezett szénhidrogén oldószert vagy túlnyomás alatt lévő alumínium tartályban tartott ilyen oldószert tartalmazó folyadékot. Ezek használata heves vegyi reakciót válthat ki, így a berendezés megrepedhet, és ez halát, súlyos sérüléseket és jelentős vagyoni kárt okozhat.</p>

 <b>UPOZORNENIE</b>	
	<p><b>NEBEZPEČENSTVO OHŇA A VÝBUCHU</b></p> <p>Horľavé výpary, ako napríklad výpary z rozpúšťadla a farby sa môžu na pracovisku vznietiť alebo explodovať. Pomoc pri predchádzaní ohňa a výbuchu:</p> <ul style="list-style-type: none"> <li>• Vybavenie používajte iba v dobre vetraných priestoroch.</li> <li>• Odstráňte všetky zdroje prípadného zapálenia, napr. kontrolné žiarovky, cigarety, prenosné elektrické lampy a plastové plachty (možné riziko statickej elektriny).</li> <li>• Udržujte pracovisko čisté bez suty, vrátane rozpúšťadiel, handier a benzínu.</li> <li>• Nezapájajte alebo neodpájajte sieťové šnúry alebo nezapínajte alebo nevypínajte svetlá, keď sú prítomné horľavé výpary.</li> <li>• Na pracovisku uzemnite vybavenie a vodivé objekty. Pozri <b>Inštrukcie</b> uzemnenia, 309941.</li> <li>• Používajte iba rozvádzače.</li> <li>• Pri spúšťaní do vedra pridržujte pištoľ pevne na boku uzemneného vedra.</li> <li>• Ak sa vyskytne statický elektrický výboj alebo ucítite ranu, <b>okamžite zastavte činnosť</b>. Zariadenie nepoužívajte, až pokiaľ problém nezistíte a neopravíte ho.</li> </ul>
	<p><b>NEBEZPEČENSTVO VSTREKOVANIA</b></p> <p>Vysokotlaková tekutina z pištole, ak tečie hadica alebo je prasknutý komponent, prerazí kožu. Toto môže vyzerat' iba ako porezanie, ale je to vážne zranenie, ktoré môže mať za následok aj amputáciu. <b>Zožeňte okamžitú zdravotnícku pomoc.</b></p> <ul style="list-style-type: none"> <li>• Pištoľ nemierte nikomu na akúkoľvek časť tela.</li> <li>• Nedávajte ruku cez sprejovací nadstavec.</li> <li>• Neupchávajte alebo neohýňajte praskliny pomocou rúk, tela, rukavice alebo handry.</li> <li>• Nestriekajte bez nainštalovanej ochrany nadstavca a spúšte.</li> <li>• Keď prístroj nepoužívate na striekanie, vždy zatiahnite uzamknutie spúšťača.</li> <li>• Keď prestanete striekať a pred čistením, kontrolovaním alebo údržbou zariadenia nasledujte v tomto manuáli <b>Postup znižovania tlaku</b>.</li> </ul>
	<p><b>NEBEZPEČENSTVO ZÁSAHU ELEKTRICKÝM PRÚDOM</b></p> <p>Zle uzemnenie, fungovanie alebo používanie systému môže spôsobiť zásah elektrickým prúdom.</p> <ul style="list-style-type: none"> <li>• Pred údržbou zariadenia odpojte sieťový kábel.</li> <li>• Používajte iba uzemnené elektrické zásuvky.</li> <li>• Používajte iba trojdrôtové predlžovacie šnúry.</li> <li>• Uistite sa, že sú neporušené jednotlivé časti uzemnenia na striekačke a predlžovacích šnúrach.</li> </ul>
	<p><b>OSOBNÉ OCHRANNÉ VYBAVENIE</b></p> <p>Pri obsluhu, údržbe alebo počas zdržovania sa na pracovisku vybavenia musíte nosiť vhodné ochranné vybavenie, ktoré vás bude chrániť pred vážnym zranením, vrátane zranenia očí, vdýchnutiu jedovatých výparov, popálenín a straty sluchu. Toto vybavenie pozostáva, ale nie je obmedzené iba na:</p> <ul style="list-style-type: none"> <li>• Ochranné okuliare</li> <li>• Oblečenie a respirátor podľa odporúčaní výrobcu tekutiny a rozpúšťadla</li> <li>• Rukavice</li> <li>• Slúchadlá na ochranu sluchu</li> </ul>
	<p><b>NEBEZPEČENSTVO PRETLAKOVÝCH HLINÍKOVÝCH ČASTÍ</b></p> <p>Nepoužívajte 1,1,1-trichlóretán, metylén chlorid a iné halogénované hydrouhličitanové rozpúšťadlá alebo tekutiny obsahujúce takéto rozpúšťadlá v pretlakovom hliníkovom vybavení. Takéto použitie môže spôsobiť vážnu chemickú reakciu a prasknutie vybavenia a môže mať za následok smrť, vážne zranenie a poškodenie vlastníctva.</p>

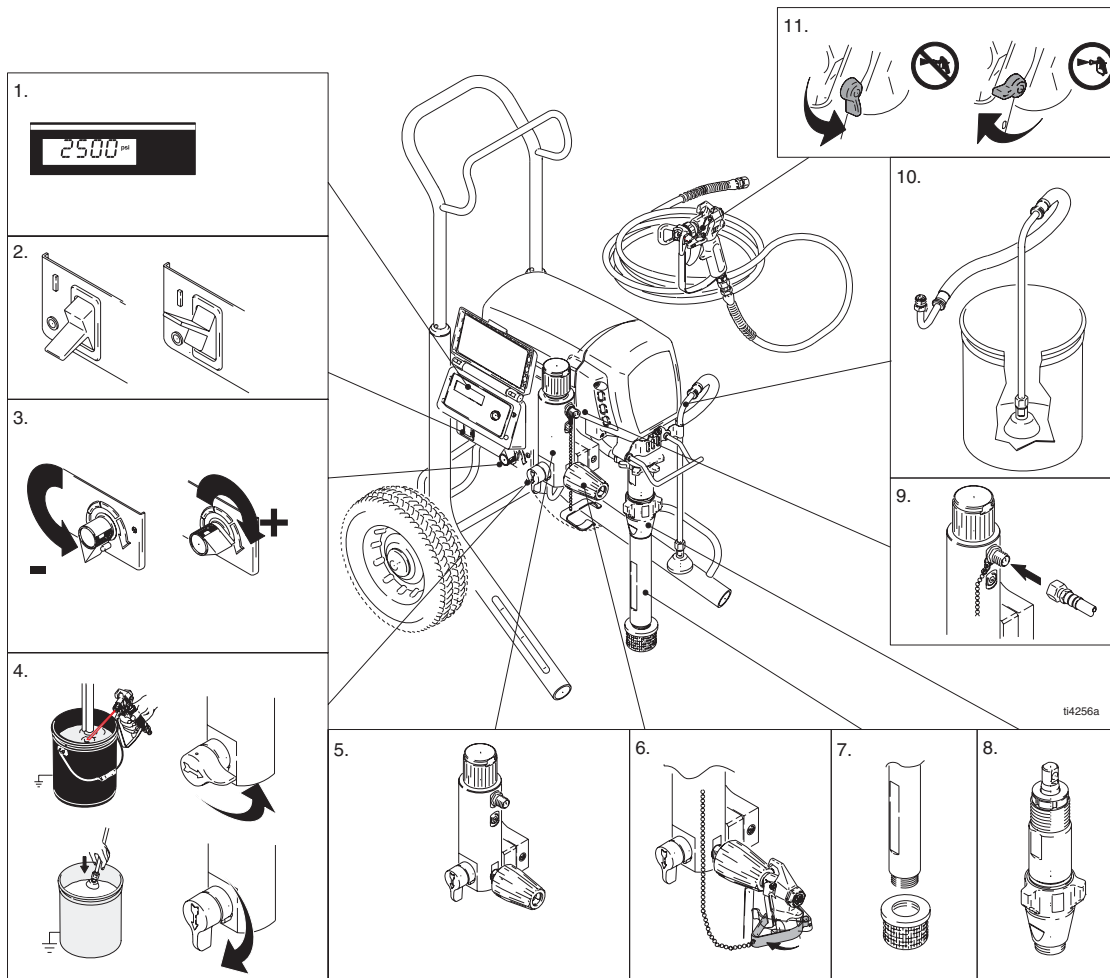

	Deutsch	Polski	Русский	Česky	Magyar	Slovenčina
1	Anzeige	Wyświetlacz	Дисплей	Displej	Kijelző	Displej
2	Netzschalter	Przełącznik ON/OFF (Włącz/Wyłącz)	Выключатель	Vypínač	ON/OFF (BE/KI) kapcsoló	Hlavný vypínač (ON/OFF - ZAPNUTÉ / VYPNUTÉ)
3	Druckkontrolle	Regulacja ciśnienia	Регулятор давления	Ovládání tlaku	Nyomásszabályzó	Ovládanie tlaku
4	Entlüftungs-/ Spritzventil	Zawór przelewowy/ rozpylania	Кран заливки/ распыления	Ventil cirkulace/střikání	Primer / Permetező szelep	Hlavný ventil
5	Filter	Filtr	Фильтр	Filtr	Szűrő	Filter
6	AutoClean	Samoczyszczanie	Автоматическая очистка	Automatické čištění	AutoClean (öntisztító)	Automatické čistenie
7	Saugschlauch	Rurka syfonu	Трубка всасывания	Násoska	Szifoncső	Nasávacia hadica
8	Pumpe	Pompa	Насос	Čerpadlo	Szivattyú	Čerpadlo
9	Materialauslass	Wylot cieczy	Выход жидкости	Výstup kapaliny	Folyadék elvezető nyílás	Odtok kvapaliny
10	Ablassrohr	Rurka spustowa	Трубка слива	Odtoková trubka	Úritőcső	Vypúšťacia hadica
11	Abzugssperre	Blokada spustu	Предохранитель пускового механизма	Pojistka spouště	Billentüzbiztosító	Zámok spúšťača



# Einrichtung / Ustawienia / Подготовка / Nastavení / Összeszerelés / Nastavenie

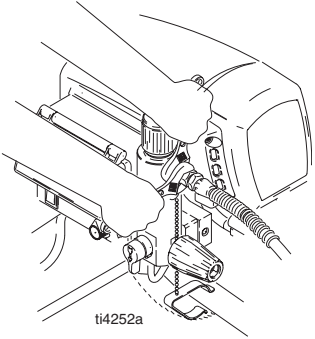
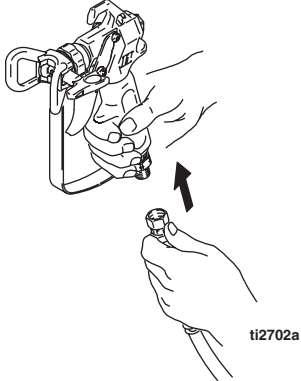
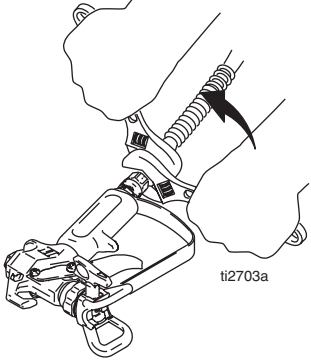
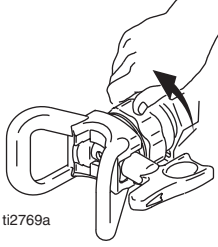

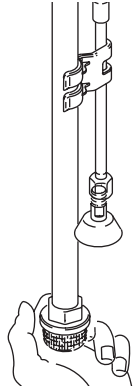
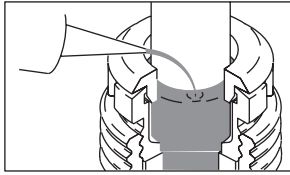
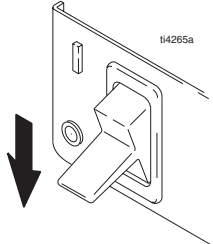
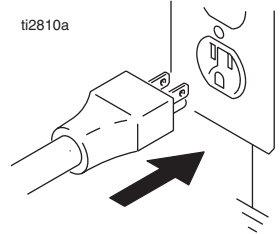
			
<p>1 Graco Airless-Schlauch am Spritzgerät anschließen. Gut festziehen.</p>	<p>2 Das andere Schlauchende an der Pistole anschließen.</p>	<p>3 Gut festziehen.</p>	<p>4 Düsenschutz abnehmen.</p>
<p>1 Podłącz bezpowietrzny wąż Graco do pistoletu. Dokręć go dokładnie.</p>	<p>2 Podłącz drugi koniec węża do pistoletu.</p>	<p>3 Dokręć go dokładnie.</p>	<p>4 Zdejmij zatyczkę zabezpieczającą.</p>
<p>1 Подсоедините безвоздушный шланг Graco к распылителю. Надежно затяните.</p>	<p>2 Подсоедините другой конец шланга к пистолету-распылителю.</p>	<p>3 Надежно затяните.</p>	<p>4 Снимите защитное устройство наконечника.</p>
<p>1 Připojte ke stříkacímu zařízení bezvzduchovou hadici Graco. Dobře dotáhněte.</p>	<p>2 Připojte druhý konec hadice k pistoli.</p>	<p>3 Dobře dotáhněte.</p>	<p>4 Odstraňte kryt trysky.</p>
<p>1 Csatlakoztassa a Graco levegő nélküli csövet a festékszóróhoz. Szorítsa meg erősen.</p>	<p>2 Csatlakoztassa a cső másik végét a szórópisztolyhoz.</p>	<p>3 Szorítsa meg erősen.</p>	<p>4 Távolítsa el a szórófej védőt.</p>
<p>1 Na striekacie zariadenie pripojte Graco bezvzduchovú hadicu. Dobre utiahnite.</p>	<p>2 Druhý koniec hadice pripojte k striekacej pištoli.</p>	<p>3 Dobre utiahnite.</p>	<p>4 Odstráňte ochranu nástavca.</p>

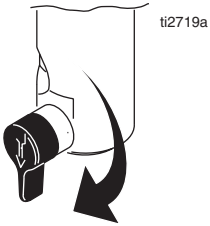
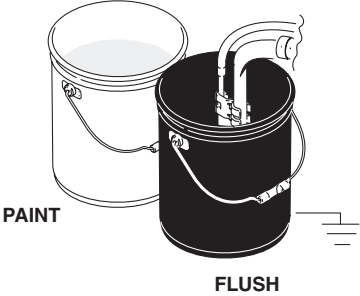
	<p>Approximate Fill Level</p> 		
<p>5 Einlassfilter von Verstopfungen und Schmutz reinigen.</p>	<p>6 Halspackungsmutter mit TSL-Flüssigkeit füllen, um vorzeitigen Packungsverschleiß zu verhindern. Dieser Vorgang ist bei jeder Inbetriebnahme des Geräts zu wiederholen.</p>	<p>7 Strom ausschalten.</p>	<p>8 Netzkabel an einer korrekt geerdeten Steckdose anstecken.</p>
<p>5 Sprawdź, czy filtr wlotowy nie jest zatkany pozostałościami.</p>	<p>6 Napełnij nakrętkę dławiacą malowarki płynem TSL, aby zabezpieczyć uszczelki przed przedwczesnym zużyciem. Powtórz to przy każdym malowaniu.</p>	<p>7 Wyłącz zasilanie OFF.</p>	<p>8 Włóż wtyczkę kabla zasilającego do odpowiedniego uziemionego gniazdka sieciowego.</p>
<p>5 Убедитесь, что входной фильтр грубой очистки не забит и не загрязнен.</p>	<p>6 Заполните гайку уплотнения горловины составом TSL, чтобы предотвратить преждевременный износ уплотнения. Всегда проделывайте это перед распылением.</p>	<p>7 ВЫКЛЮЧИТЕ питание.</p>	<p>8 Подключите шнур питания к надежно заземленной электрической розетке.</p>
<p>5 Zkontrolujte sací sítko, zda není ucpané nečistotami.</p>	<p>6 Matici ucpávky hrdla naplňte TSL, abyste předešli předčasnému opotřebení ucpávky. Tuto údržbu proveďte při každém stříkání.</p>	<p>7 Vypněte napájení.</p>	<p>8 Napájecí šňůru zasuňte do správně uzemněné elektrické zásuvky.</p>
<p>5 Ellenőrizze, hogy a bemeneti szűrő eltömődött-e vagy van-e benne szennyeződés.</p>	<p>6 Töltse fel a tömítőanyát TSL-lel a tömítés korai elhasználódásának megakadályozása érdekében. Ezt minden permetezés alkalmával ismétелje meg.</p>	<p>7 Kapcsolja ki (OFF) a berendezést.</p>	<p>8 A hálózati csatlakozókábelt dugja megfelelően földelt aljzatba.</p>
<p>5 Skontrolujte, či cedidlo filtra nie je zanesené nečistotami.</p>	<p>6 Maticu tesnenia hrdla naplňte TSL, aby nedošlo k predčasnému opotrebovaniu tesnenia. Urobte to pred každým striekaním.</p>	<p>7 Vypnite hlavný vypínač (poloha OFF).</p>	<p>8 Zasuňte zástrčku elektrickej šnúry do riadne uzemnenej zásuvky.</p>

	
<p>9 Entlüftungshahn nach unten drehen.</p>	<p>10 Saugschlauch in einen geerdeten Metalleimer geben, der teilweise mit Spülflüssigkeit gefüllt ist. Erdungsdraht am Eimer und einem guten Erdungspunkt befestigen. Die Schritte 1. - 5. der Anleitung <b>Inbetriebnahme</b> ausführen, um das im Spritzgerät vorhandene Lageröl auszuspülen. Farbe auf Wasserbasis ist mit Wasser auszuspülen, und Farbe auf Ölbasis sowie das Lageröl sind mit Lösungsbenzin auszuspülen.</p>
<p>9 Przekręć zawór przelewowy pompy w dół.</p>	<p>10 Umieść rurkę syfonu w uziemionym metalowym kubku częściowo wypełnionym cieczą do płukania. Podłącz przewód uziemiający do kubka i do wyprowadzenia uziemienia. Wykonaj czynności 1. - 5. <b>Rozruchu</b>, aby wypłukać olej, który znajduje się w malowarce. Użyj wody do wypłukania farby wodnej, oraz benzyny lakowej do wypłukania farb olejnych oraz oleju.</p>
<p>9 Установите кран заливки в нижнее положение.</p>	<p>10 Поместите сифонную трубку в заземленную металлическую емкость, частично наполненную жидкостью для промывки. Подсоедините провод заземления к емкости и к контуру заземления. Выполните рекомендации пунктов 1-5 раздела <b>Пуск</b>, чтобы промыть распылитель от консервирующей смазки. Используйте воду для смыва красок на водной основе и уайт-спирит – для смыва масляных красок и консервирующей смазки.</p>
<p>9 Nastavte cirkulační ventil směrem dolů.</p>	<p>10 Násosku zasuňte do uzemněné kovové proplachovací nádoby částečně naplněné proplachovacím roztokem. Spojte proplachovací nádobu drátem se skutečně uzemněným bodem. Provedte kroky 1. - 5. postupu <b>Spuštění</b>, čímž ze stříkacího zařízení vypláchnete konzervační olej. Vodou ředitelnou barvu z pistole vyplachujte vodou, olejové barvy a konzervační olej z pistole vyplachujte minerálním rozpouštědlem.</p>
<p>9 Zárja el a primer szelepet.</p>	<p>10 Helyezze be a szifoncsövet egy öblítőfolyadékmal részlegesen feltöltött földelt fémtartályba. Csatlakoztassa a földvezetékét a tartályhoz, majd egy valódi földelési ponthoz. Végezze el az <b>Indítás</b> részben leírt 1. - 5. lépéseket a festékszóróba a szállításhoz tartósítási célból töltött olaj kiöblítéséhez. Használjon vizet a vízalapú festékek kiöblítéséhez, olajalapú festékek és tartósítási célból alkalmazott olaj kiöblítéséhez pedig oldószerbenzint.</p>
<p>9 Otočte hlavný ventil smerom nadol.</p>	<p>10 Pripojte nasávaciu hadicu, ktorá je vložená do uzemneného kovového sedla, čiastočne naplneného preplachovacou tekutinou. Pripojte zemniaci vodič na vedro a na uzemnenie. Postupujte podľa krokov 1. - 5. v časti Spustenie (<b>Startup</b>); zo striekačky sa vypláchnu konzervačný olej. Na vypláchnutie farby na báze vody použite vodu; olejové farby a konzervačný olej vyplachujte anorganickým liehom.</p>

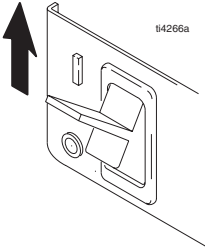
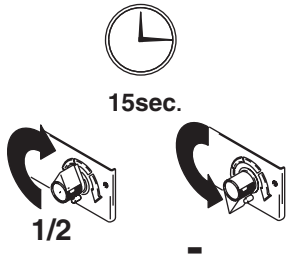
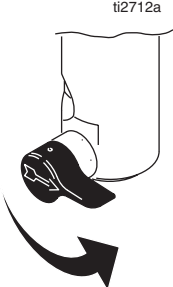
## Inbetriebnahme / Rozruch / Пуск / Spuštění / Indítás / Spustenie

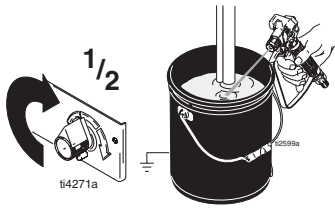
			
<p>1 Druck auf den niedrigsten Wert einstellen.</p>	<p>2 Strom <b>einschalten</b>.</p>	<p>3 Druck auf die Hälfte erhöhen, um den Motor zu starten. Flüssigkeit 15 Sekunden durch das Ablassrohr zirkulieren lassen; dann den Druck verringern.</p>	<p>4 Entlüftungshahn waagrecht drehen. Abzugssicherung der Spritzpistole entriegeln.</p>
<p>1 Za pomocą regulatora ustaw najniższe ciśnienie.</p>	<p>2 <b>Włącz</b> zasilanie.</p>	<p>3 Zwiększ ciśnienie 1/2, aby uruchomić silnik i umożliwić cyrkulację płynu w układzie przez 15 sekund, po czym należy zmniejszyć ciśnienie.</p>	<p>4 Ustaw zawór przelewowy w położeniu poziomym. Ustaw zabezpieczenie pistoletu na pozycję OFF.</p>
<p>1 Установите регулятор давления на минимальное значение.</p>	<p>2 <b>ВКЛЮЧИТЕ</b> питание.</p>	<p>3 Увеличьте давление до 1/2, чтобы пустить электродвигатель, и дайте жидкости циркулировать через трубку слива в течение 15 секунд; уменьшите давление.</p>	<p>4 Установите кран заливки в горизонтальное положение. Снимите курок распылителя С ПРЕДОХРАНИТЕЛЯ.</p>
<p>1 Nastavte otáčením nejnižší tlak.</p>	<p>2 <b>Zapněte</b> napájení.</p>	<p>3 Zvýšením tlaku na 1/2 spusťte motor a nechte kapalinu 15 sekund obíhat výpustní trubkou; pak snižte tlak.</p>	<p>4 Otočte cirkulační ventil do vodorovné polohy. Odjistěte pojistku spouště pistole.</p>
<p>1 Állítsa a nyomákszabályzót a legalacsonyabb értékre.</p>	<p>2 Kapcsolja be <b>(ON)</b> a berendezést.</p>	<p>3 Növelje a nyomást 1/2 értékre a motor elindításához és a folyadéknak 15 másodpercig az ürítőcsövön keresztül történő keringetéséhez; majd állítsa vissza a nyomást.</p>	<p>4 Fordítsa vízszintes helyzetbe a primer szelepet. Kapcsolja ki <b>(OFF)</b> a szórópisztoly billentyűbiztosítóját.</p>
<p>1 Nastavte ovládanie tlaku na najnižší tlak.</p>	<p>2 Zapnite hlavný vypínač <b>ON</b> (zapnuté).</p>	<p>3 Zvýšte tlak o 1/2, naštartujte motor a nechajte kvapalinu cca 15 sekúnd cirkulovať cez odtokovú hadicu; znížte tlak.</p>	<p>4 Otočte hlavný ventil do vodorovnej polohy. Vyberte chránič spúšťača striekacej pištole.</p>

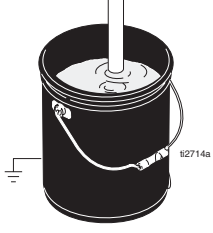
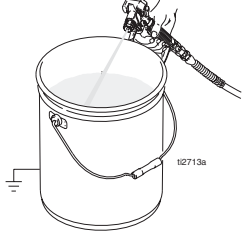
 <p>FLUSH</p>		 <p>PAINT</p>	 <p>WASTE</p>
<p>5 Pistole gegen einen geerdeten Spüleimer aus Metall drücken. Pistole abziehen und den Materialdruck langsam auf die Hälfte erhöhen. 1 Minute lang spülen.</p>	<p>Alle Anschlüsse auf Dichtheit überprüfen. Undichte Stellen niemals mit der Hand oder einem Lappen abdichten versuchen! Wenn Spritzmaterial an undichten Stellen austritt, die Druckentlastung ausführen. Undichte Anschlüsse festziehen. Die Schritte 1. - 5. im Kapitel <b>Inbetriebnahme</b> ausführen. Wenn keine undichten Stellen vorhanden sind, zu Schritt 6 gehen.</p>	<p>6 Saugschlauch in den Farbeimer geben.</p>	<p>7 Pistole wieder in den Spüleimer richten und abziehen, bis Farbe austritt. Pistole in den Farbeimer richten und 20 Sekunden lang abziehen. Abzugsicherung an der Pistole verriegeln. Düse und Düsenschutz einbauen; siehe Seite 9.</p>
<p>5 Przyciśnij pistolet do uziemionego kubła ze spuszczanym płynem. Włącz spust i stopniowo zwiększaj ciśnienie płynu do 1/2. Płukanie powinno trwać 1 minutę.</p>	<p>Sprawdź, czy nie ma wycieków. Nie zatrzymuj wycieków rękami ani szmatkami! W przypadku wycieku, dokonaj dekompresji. Dokręć złączki. Wykonaj czynności 1. — 5 <b>Rozruchu</b>. Jeśli nie ma wycieków, przejdź do czynności 6.</p>	<p>6 Umieść rurę ssącą w kubku z farbą.</p>	<p>7 Zwolnij spust pistoletu wycelowanego w kubek i poczekaj, aż pojawi się farba. Umieść pistolet w kubku z farbą i zwolnij spust przez 20 sekund. Ustaw zabezpieczenie pistoletu na pozycję ON. Nałóż zatyczkę i zabezpiecz ją, strona 9.</p>
<p>5 Прижмите пистолет-распылитель к заземленной металлической емкости с жидкостью для промывки. Включите распылитель и повышайте давление жидкости до 1/2. Осуществляйте промывку в течение 1 минуты.</p>	<p>Проверьте наличие утечек. Не закрывайте места утечек рукой или ветошью! При утечке сбросьте давление. Затяните фитинги. Выполните пункты 1-5 раздела <b>Пуск</b>. При отсутствии утечек переходите к пункту 6.</p>	<p>6 Поместите сифонную трубку в емкость с краской.</p>	<p>7 Снова включите распылитель, направленный в емкость с жидкостью для промывки, до появления краски. Переместите распылитель в емкость с краской и включите его на 20 секунд. Поставьте курок <b>НА ПРЕДОХРАНИТЕЛЬ</b>. Соберите наконечник и защитное устройство, см. стр. 9.</p>
<p>5 Přidrže pistoli na dotek u uzeměné kovové proplachovací nádoby. Spustíte pistoli a zvýšíte tlak kapaliny na 1/2. Proplachujte po dobu 1 minuty.</p>	<p>Zkontrolujte, zda nedochází k úniku! Úniky neblokujte rukou nebo hadrem! V případě zjištění úniku vypusťte tlak. Dotáhněte armatury. Proveďte <b>Spuštění</b>, kroky 1. - 5. Pokud nedochází k úniku, pokračujte krokem 6.</p>	<p>6 Vložte násosku do nádoby s barvou.</p>	<p>7 Spusťte pistoli otočenou směrem do proplachovací nádoby, dokud se neobjeví barva. Přesuňte pistoli do nádoby s barvou a spusťte na 20 sekund. Aktivujte pojistku spouště. Smontujte trysku a držák, strana 9.</p>
<p>5 Tartsa a pisztolyt a földelt fém öblítőfolyadék-tartályba. Nyomja le a pisztoly billentyűjét, és növelje 1/2 értékre a nyomást. Öblítsen 1 percen keresztül.</p>	<p>Ellenőrizze, hogy van-e szivárgás. Ne fogja be a szivárgás helyeit kézzel vagy ronggyal! Szivárgás esetén nyomásmentesítsen. Szorítsa meg az illesztéseket. Végezze el az <b>Indítás</b> rész 1. - 5. lépéseit. Ha sikerült kiküszöbölni a szivárgást, ugorjon a 6. lépésre.</p>	<p>6 Helyezze a szifoncsövet a festéktartályba.</p>	<p>7 Tartsa a szórópisztolyt az öblítőfolyadék-tartályba, nyomja le a billentyűt amíg el nem kezd festéket permetezni. Tegye át a szórópisztolyt a festéktartályba, és nyomja le a billentyűt 20 másodperce. Kapcsolja be (ON) a billentyűbiztosítót. Szerelje össze a szórófejet és szórófej védőt, lásd 9. oldal.</p>
<p>5 Pištoľ držte nad uzemneným kovovým vedrom. Spustíte pištoľ a tlak kvapaliny zvýšte na 1/2. Preplachujte jednu minútu.</p>	<p>Skontrolujte prípadné netesnosti. Ak kvapalina uniká z netesnosti, nezastavujte ju rukou alebo handrou! V prípade netesnosti uvoľnite tlak. Uťahnite spoje. Postupujte podľa časti Spustenie (<b>Startup</b>), kroky 1. - 5. Ak kvapalina neuniká, pokračujte krokom 6.</p>	<p>6 Umiestnite nasávaciu hadicu do vedra s farbou.</p>	<p>7 Podržte pištoľ znova nad vedrom, kým sa neobjaví farba. Preložte pištoľ nad vedro s farbou, spustíte na 20 sekúnd. Nastavte chránič pištole (ON). Namontujte nástavec a chránič, str. 9.</p>

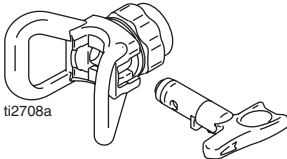
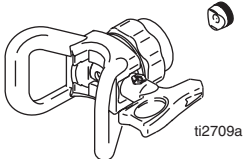
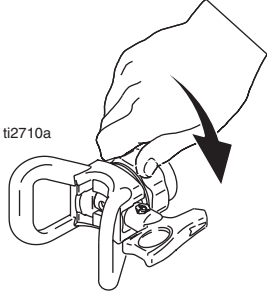
			
<p>1 Umkehrdüse einsetzen.</p>	<p>2 Metaldichtung und OneSeal-Dichtung einbauen.</p>	<p>3 Den ganzen Satz auf die Pistole schrauben. Festziehen.</p>	
<p>1 Włóż dyszę SwitchTip.</p>	<p>2 Włóż uszczelnienie metalowe oraz OneSeal.</p>	<p>3 Wkręć zestaw do pistoletu. Dokręć.</p>	
<p>1 Вставьте наконечник SwitchTip.</p>	<p>2 Вставьте металлическое уплотнение и уплотнение OneSeal.</p>	<p>3 Навинтите сборку на распылитель. Затяните ее.</p>	
<p>1 Vložte SwitchTip.</p>	<p>2 Vložte kovové těsnění a OneSeal.</p>	<p>3 Našroubujte sestavu na pistoli. Dotáhněte.</p>	
<p>1 Helyezze be a szórófej csapját.</p>	<p>2 Helyezze be a fémtömítést és a OneSeal tömítést.</p>	<p>3 Az így összeszerelt részt csavarja rá a pisztolyra. Szorítsa meg.</p>	
<p>1 Vložte nástavec spúšťača.</p>	<p>2 Vložte kovové tesnenie a tesnenie OneSeal.</p>	<p>3 Zaskrutkujte zostavu na pištoľ. Dotiahnite.</p>	

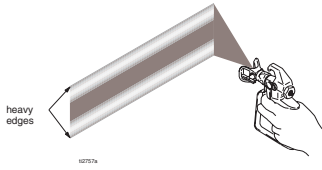
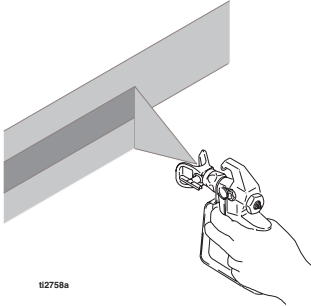
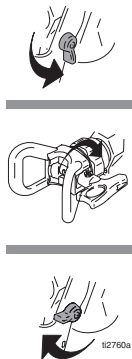
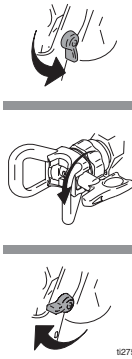
			
<b>Spray (Spritzen)</b>		<b>Verstopfung beseitigen</b>	
<p>1 Ein Testmuster spritzen. Den Druck so einstellen, dass scharfe Kanten beseitigt werden. Düse mit kleinerer Öffnung verwenden, wenn sich die scharfen Kanten durch die Druckeinstellung nicht beseitigen lassen.</p>	<p>2 Pistole senkrecht und ca. 25-30 cm von der Werkstückoberfläche entfernt halten. Pistole beim Spritzen hin- und herbewegen. Den Auftrag um jeweils 50% überlappen. Pistole vor der Bewegung abziehen und Abzug nach der Bewegung loslassen.</p>	<p>1 Abzug loslassen und Abzugssperre verriegeln. Umkehrdüse umdrehen. Abzugssperre entriegeln. Pistole abziehen, um die Verstopfung zu beseitigen. Pistole niemals gegen die Hand oder in einen Lappen richten!</p>	<p>2 Abzugssperre verriegeln. Umkehrdüse in die ursprüngliche Stellung bringen. Abzugssperre entriegeln und Spritzarbeiten fortsetzen.</p>
<b>Natrysk</b>		<b>Usuń zabrudzenia mogące blokować wypływ</b>	
<p>1 Namaluj wzór testowy. Ustaw tak ciśnienie, aby wyeliminować powstawanie nierównych krawędzi. Użyj mniejszej dyszy, jeśli mimo regulacji ciśnienia nadal powstają nierówne krawędzie.</p>	<p>2 Trzymaj pistolet prostopadle, około 10-12 cali od malowanej powierzchni. Maluj w przód i w tył. Kolejne warstwy powinny nachodzić na siebie 50%. Puść spust przed przesunięciem i zwolnij go po przesunięciu.</p>	<p>1 Puść spust, ustaw zabezpieczenie na pozycję ON. Obróć dyszę SwitchTip. Ustaw zabezpieczenie w pozycji OFF. Puść spust, aby wyczyścić pozostałości. Nie wolno kierować pistoletu na własną rękę ani na szmaty!</p>	<p>2 Ustaw zabezpieczenie na pozycję ON, przestaw dyszę na poprzednią pozycję, wyłącz zabezpieczenie (OFF) i kontynuuj malowanie.</p>
<b>Распыление</b>		<b>Очистите засорения</b>	
<p>1 Последовательность тестирования распылителя. Отрегулируйте давление, чтобы устранить излишек краски на кромках. Используйте наконечник меньшего размера, если с помощью регулировки не удастся устранить излишек краски на кромках.</p>	<p>2 Держите распылитель перпендикулярно поверхности на расстоянии в 10-12 дюймов. Перемещайте его в обоих направлениях. Полосы должны перекрываться на 50%. Включайте распылитель перед перемещением и выключайте его после перемещения.</p>	<p>1 Отпустите курок, поставьте его НА ПРЕДОХРАНИТЕЛЬ. Поверните наконечник SwitchTip. Снимите курок С ПРЕДОХРАНИТЕЛЯ. Включите распылитель, чтобы очистить наконечник. Запрещается направлять распылитель на руку или на ветошь!</p>	<p>2 Поставьте курок НА ПРЕДОХРАНИТЕЛЬ. Возвратите наконечник SwitchTip в исходное положение. Снимите курок С ПРЕДОХРАНИТЕЛЯ и продолжайте распыление.</p>
<b>Tryska</b>		<b>Otřete přebytek barvy</b>	
<p>1 Proveďte test stříkání. Nastavte tlak tak, aby nevznikaly příliš husté okraje. Pokud nelze husté okraje odstranit úpravou tlaku, použijte menší trysku.</p>	<p>2 Držte pistoli kolmo k povrchu, 10-12 palců (25-30 cm) od povrchu. Stříkejte při pohybu tam i zpět. Přesah sousedních průchodů 50%. Pistoli spusťte před dosažením stříkané plochy a vypněte až po vyjetí ze stříkané plochy.</p>	<p>1 Uvolněte spoušť, aktivujte pojistku. Otočte SwitchTip. Odjistěte pojistku. Spuštěním pistole odstraňte ucpaní. Pistoli nikdy nemiřte do dlaně nebo do hadru!</p>	<p>2 Zajistěte pojistku. Vraťte SwitchTip do původní polohy. Odjistěte pojistku a pokračujte ve stříkání.</p>
<b>Permetezzen</b>		<b>Szüntesse meg az esetleges eltömődéseket</b>	
<p>1 Végezzen próbafújást. A nyomás állításával küszöbölje ki a vastag széleket. Ha a vastag széleket nem lehet a nyomás szabályozásával megszüntetni, használjon kisebb méretű szórófejet.</p>	<p>2 Tartsa a szórópisztolyt függőlegesen, a felülettől 25-30 centiméterre. Permetezzen oda-vissza, 50%-os átfedéssel. A billentyűt mozgató elött nyomja le, mozgató után pedig engedje fel.</p>	<p>1 Engedje fel a billentyűt, és kapcsolja be (ON) a billentyűbiztosítót. Forgassa el a szórófejen található csapot. Kapcsolja ki (OFF) a billentyűbiztosítót. Nyomja le a billentyűt az esetleges eltömődés megszüntetéséhez. Soha ne irányítsa a szórópisztolyt a kezére vagy rongyra!</p>	<p>2 Kapcsolja be (ON) a billentyűbiztosítót. A szórófej csapját forgassa vissza eredeti állásába. Kapcsolja ki (OFF) a billentyűbiztosítót, majd folytassa a festékszórást.</p>
<b>Striekanie</b>		<b>Uvoľnenie usadenín</b>	
<p>1 Nastriekajte skúšobnú vzorku. Upravte tlak, aby nevznikali ťažké (hrubé) okraje. Ak nastavenie tlaku nepomôže, použite menší nástavec.</p>	<p>2 Držte pištoľ kolmo, asi 25-30 cm od povrchu. Striekajte z jednej strany na druhú. Dodržujte 50% prekryvanie vrstiev. Pred začatím pohybu pištoľ spusťte, po ukončení pohybu pištoľ zastavte.</p>	<p>1 Uvoľnite spúšťač, vložte ochranu. Pootočte nástavcom prepínača. Vyberte chránič. Spustite pištoľ, aby sa uvoľnili usadeniny. Nemierte pištoľou na ruku alebo do hadry!</p>	<p>2 Vložte chránič. Vypínač nastavca dajte do pôvodnej polohy. Vyberte chránič a pokračujte v striekaní.</p>

## Digital Tracking-System / Cyfrowy Układ Śledzący / Цифровая система слежения / Digitální registrační systém / Digitális utánkövető rendszer / Digitálny navádzací systém

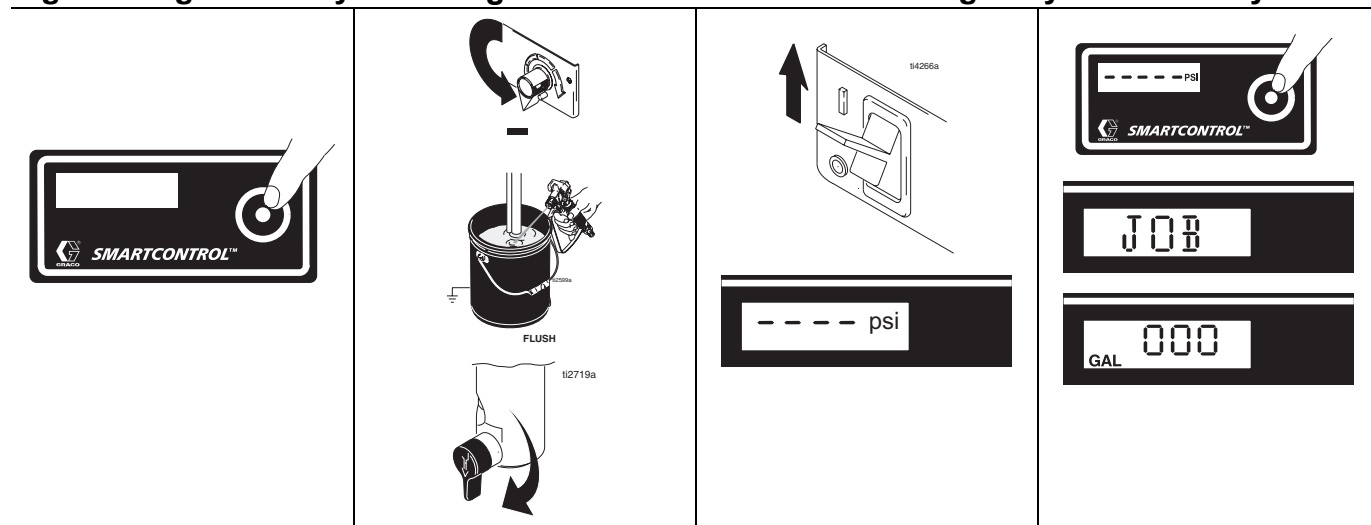

### Bedienung – Hauptmenü

Durch kurzen Druck wird auf die nächste Anzeige umgeschaltet. Durch langen Druck (5 Sekunden) werden die Einheiten geändert oder die Daten zurückgesetzt.	1 Druck auf den niedrigsten Wert einstellen. Pistole abziehen, um den Materialdruck zu entlasten. Entlüftungshahn nach unten drehen.	2 Strom einschalten. Die Druckanzeige erscheint. Balken erscheinen, wenn der Druck weniger als 200 psi (14 bar, 1,4 MPa) beträgt.	3 Kurz auf die DTS-Taste drücken, um zur Mengenanzeige für den Job (Gallonen pro Job [Job Gallons] oder Liter pro Job [Liters x 10]) zu wechseln. <b>Hinweis:</b> Zuerst wird kurz <b>JOB</b> angezeigt, dann wird die Anzahl an Gallonen angezeigt, die mit mehr als 1000 psi (70 bar, 7 MPa) gespritzt wurden.
---	--	---	---

### Działanie — Główne Menu

Krótkie wciśnięcie przycisku, powoduje przejście do następnego odczytu. Wciśnięcie i przytrzymanie (5 sekund) powoduje zmianę jednostek lub zresetowanie danych.	1 Ustaw ciśnienie na najniższą wartość. Naciśnij spust pistoletu, aby dokonać dekompresji. Wyłącz główny zawór.	2 Włącz zasilanie (ON). Na wyświetlaczu zostaje pokazany odczyt ciśnienia. Gdy ciśnienie spada poniżej 200 psi (14 bar, 1,4 MPa).	3 Krótko wciśnij przycisk DTS aby zmienił jednostki na galony (lub litry x 10). <b>Uwaga:</b> komunikat <b>JOB</b> pokazuje się na krótko, następnie pojawia się liczba zużytych galonów przy ciśnieniu ponad 1000 psi (70 bar, 7 MPa).
--	---	---	--

### Работа – главное меню

Краткое нажатие кнопки выводит следующий параметр. При длительном нажатии кнопки (5 секунд) изменяются единицы измерения или происходит сброс данных.	1 Установите минимальную величину давления. Нажмите на курок распылителя для сброса давления. Поверните ручку крана заливки вниз.	2 ВКЛЮЧИТЕ питание. Выводятся показания давления. Появление черточки означает, что давление меньше 200 psi (14 бар, 1,4 МПа).	3 Кратким нажатием кнопки DTS перейдите к показателю расхода материала в галлонах (или в литрах x 10). <b>Примечание:</b> на мгновение выводится надпись <b>JOB (РАСХОД)</b> , затем количество галлонов, распыленных при давлении свыше 1000 psi (70 бар, 7 МПа).
---	---	---	---

### Provoz — Hlavní nabídka

Krátkým stiskem přejdete na další obrazovku. Stiskem a přidržením (na 5 sekund) přepnete měrné jednotky nebo vynulujete údaje.	1 Nastavte otáčením nejnižší tlak. Stiskem spouště pistole vypustíte tlak. Zavřete cirkulační ventil.	2 Zapněte napájení. Zobrazí se údaj tlaku. Pokud je tlak menší než 200 psi (14 bar, 1,4 MPa), objeví se místo čísel jen pomlčky.	3 Krátkým stiskem tlačítka DTS přepnete na Galony na jednu zakázku (nebo desítky litrů). <b>Poznámka:</b> krátce se zobrazí <b>JOB</b> a pak počet galonů vystříkaných při tlaku nad 1000 psi (70 bar, 7 MPa).
--	---	--	---

### Főmenü

A következő képernyőhöz való továbblépéshez nyomja meg a billentyűt. Az mértékegységek közötti váltáshoz vagy az adatok lenullázásához a billentyűt nyomja le hosszan (5 másodpercig).	1 Állítsa a nyomást a legalacsonyabb értékre. Nyomja le a szórópisztoly billentyűjét a nyomásmentesítéshez. A primer szelepet csavarja le.	2 Kapcsolja be (ON) a berendezést. Megjelenik a nyomásjelző képernyő. Amennyiben a nyomás kisebb, mint 200 psi (14 bar, 1,4 MPa) a kijelzőn csak vonalkák jelennek meg.	3 A kipermetezett folyadék méréséhez nyomja meg röviden a DTS billentyűt. A mérés Gallonban (vagy 10 literes egységekben) történik. <b>Megjegyzés:</b> Egy rövid időre a <b>JOB</b> felirat jelenik meg a kijelzőn, majd a 1000 psi (70 bar, 7 MPa) felett mért gallonmennyiség.
--	--	---	---

### Hlavné menu prevádzky

Krátkym stlačením prejdete na ďalší displej. Stlačenie a podržanie (5 sekúnd) zmení jednotky alebo vynuluje údaje.	1 Nastavte tlak na najnižšiu hodnotu. Spustíte striekačku, aby sa uvoľnil tlak. Otočte hlavným ventilom smerom nadol.	2 Zapnite zariadenie. Zobrazí sa displej o tlaku. Keď je tlak menší ako 200 psi (14 bar, 1,4 MPa), tak sa objavia pomlčky.	3 Krátko stlačte tlačidlo DTS, aby ste prešli na pracovné galóny (alebo litre x 10). <b>Poznámka:</b> Krátko sa zobrazí <b>JOB (PRÁCA)</b> a potom množstvo galonov striekaných nad 1000 psi (70 bar, 7 MPa).
--	---	--	--



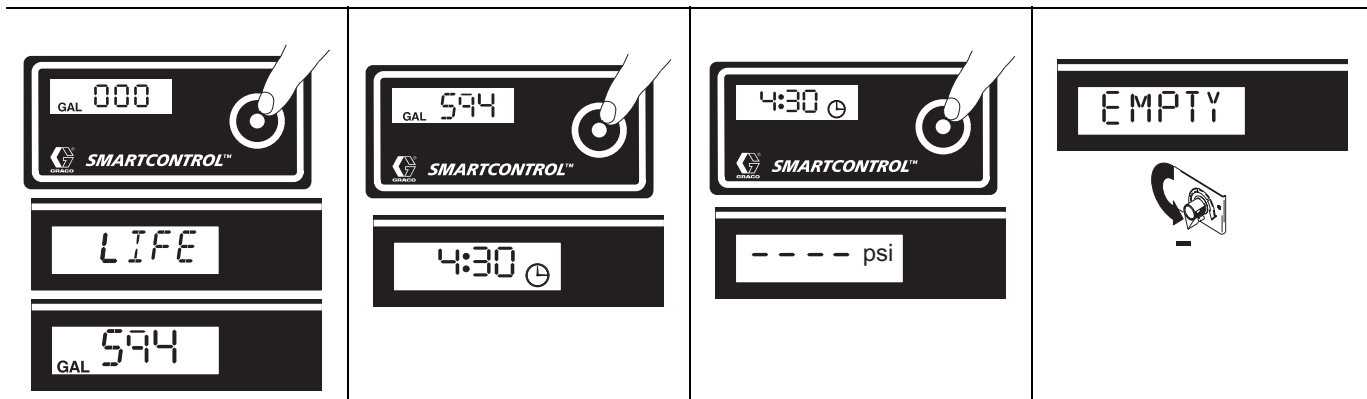

### Bedienung – Hauptmenü

<p>4 Taste gedrückt halten, um den Wert auf Null zurückzusetzen, oder kurz auf die DTS-Taste drücken, um zur Mengenanzeige Gesamt (Gallonen Gesamt [Lifetime Gallons] oder Liter Gesamt [Liters x 10]) zu wechseln. <b>Hinweis:</b> Zuerst wird kurz <b>LIFE</b> angezeigt, dann wird die Anzahl an Gallonen angezeigt, die mit mehr als 1000 psi (70 bar, 7 MPa) gespritzt wurden.</p>	<p>5 Kurz auf die DTS-Taste drücken, um zum AutoClean Timer zu wechseln (Betriebsanleitung 309955). <b>Hinweis:</b> Wenn die Pumpe im Timer-Modus startet, zählt der Timer bis auf Null hinunter und schaltet dann die Pumpe ab. Diese Funktion soll nur zum Spülen verwendet werden.</p>	<p>6 DTS-Taste kurz drücken, um zur Druckanzeige (Pressure) zurückzukehren.</p>	<p>7 Wenn das <b>W-DOG</b>-System <b>eingeschaltet</b> ist, wird die Pumpe gestoppt und <b>EMPTY</b> angezeigt, sobald der Eimer leer ist. Den Druckregler auf den niedrigsten Wert einstellen und neu starten.</p>
---	---	---	---

### Działanie — Główne Menu

<p>4 Wciśnij i przytrzymaj aby zresetować do zera lub krótko wciśnij przycisk DTS aby przesunąć całkowite zużycie w galonach (lub litrach 10). <b>Uwaga:</b> komunikat <b>LIFE</b> wyświetla się krótko, następnie wyświetla się liczba galonów zużytych przy ciśnieniu ponad 1000 psi (70 bar, 7 MPa).</p>	<p>5 Krótko wciśnij przycisk DTS aby przejść do obsługi stopera opcji autoczyszczenia (Podręcznik 309955). <b>Uwaga:</b> Jeżeli pompa jest uruchomiona w trybie stopera, stoper doliczy do zera i wyłączy pompę -OFF. Należy stosować wyłącznie do płukania.</p>	<p>6 Wciśnij krótko przycisk DTS, aby wrócić do ekranu z wyświetlaniem wartości ciśnienia.</p>	<p>7 Gdy parametr <b>W-DOG</b> jest włączony <b>ON</b>, pompa zatrzymuje się i pojawia się komunikat <b>EMPTY</b> (pusty) gdy pojemnik na farbę jest pusty. Aby restartować przesunąć kontrolę ciśnienia na najniższą pozycję.</p>
---	--	--	--

### Работа – главное меню

<p>4 Длительным нажатием кнопки произведите сброс на ноль или кратким нажатием кнопки DTS перейдите к показателю суммарного расхода материала в галлонах (или в литрах x 10). <b>Примечание:</b> На мгновение выводится надпись <b>LIFE (СУММ.)</b>, затем количество галлонов, распыленных при давлении свыше 1000 psi (70 бар, 7 МПа).</p>	<p>5 Кратким нажатием кнопки DTS перейдите к таймеру автоматической очистки (Руководство 309955). <b>Примечание:</b> Если в режиме таймера включается насос, таймер производит обратный отсчет к нулю и <b>ВЫКЛЮЧАЕТ</b> насос. Используйте этот режим только для промывки.</p>	<p>6 Кратким нажатием кнопки DTS произведите возврат к показателю давления.</p>	<p>7 Когда <b>W-DOG (СЛЕЖЕНИЕ) ВКЛЮЧЕНО</b>, насос останавливается; если емкость для краски пуста, на дисплей выводится <b>EMPTY (ПУСТ.)</b>. Для пуска установите регулятор давления в минимальное положение.</p>
--	---	---	--

### Provoz — Hlavní nabídka

<p>4 Stiskem a přidřením vynulujete, nebo krátkým stiskem tlačítka DTS přepnete na Galony za celou životnost (nebo desítky litru). <b>Poznámka:</b> krátce se zobrazí <b>LIFE</b> a pak počet galonů vystřikávaných při tlaku nad 1000 psi (70 bar, 7 MPa).</p>	<p>5 Krátkým stiskem tlačítka DTS přepnete na funkci AutoClean Timer (viz návod 309955). <b>Poznámka:</b> při spuštění čerpadla v ručním režimu se spustí odpočet časovače k nule a pak se čerpadlo vypne. Používejte jen k proplachování.</p>	<p>6 Krátkým stiskem tlačítka DTS se vrátíte k zobrazení tlaku.</p>	<p>7 Při aktivaci <b>W-DOG</b> (přepnutí na <b>ON</b>) se při vyprázdnění nádoby s barvou zastaví čerpadlo a zobrazí se nápis <b>EMPTY</b> (úres) felirat jelenik meg a kijelzőn. Újraindításhoz állítsa a nyomáscsabályzót a legkisebb értékre.</p>
---	--	---	--

### Főmenü

<p>4 Nyomja meg hosszan a DTS billentyűt a kijelzett érték lenullázásához, a berendezés egész élettartama alatt kipermetezett gallonok (vagy 10 literenkénti folyadékmenyiség) számának kijelzéséhez pedig nyomja meg röviden. <b>Megjegyzés:</b> Rövid ideig a <b>LIFE</b> felirat jelenik meg, majd a 1000 psi (70 bar, 7 MPa) felett permetezett gallonmenyiség.</p>	<p>5 Az AutoClean Timer (öntisztító időzítő) funkció eléréséhez nyomja le a DTS billentyűt röviden (Használati útmutató 309955). <b>Megjegyzés:</b> Amennyiben a szivattyút időzítő üzemmódban indítja el, az időzítő visszaszámlál nulláig, majd kikapcsolja a szivattyút (OFF). Csak öblítéshez használja.</p>	<p>6 A nyomáskijelzéshez való visszatéréshez nyomja le hosszan a DTS billentyűt.</p>	<p>7 Amennyiben a <b>W-DOG</b> be van kapcsolva <b>ON</b>, a szivattyú leáll, majd az <b>EMPTY</b> (üres) felirat jelenik meg a kijelzőn. Újraindításhoz állítsa a nyomáscsabályzót a legkisebb értékre.</p>
---	--	--	--

### Hlavné menu prevádzky

<p>4 Stlačte a podržte, aby sa vynulovalo na nulu alebo krátko stlačte tlačidlo DTS, na premiestnenie na galóny doby používania (alebo litre x 10). <b>Poznámka:</b> Krátko sa zobrazí <b>LIFE (Doba používania)</b> a potom počet galónov striekaných nad 1000 psi (70 bar, 7 MPa)</p>	<p>5 Krátko stlačte tlačidlo DTS, na premiestnenie na prevádzku časovača automatického čistenia (Manuál 309955). <b>Poznámka:</b> Ak je čerpadlo spustené v režime časovača, tak časovač odratáva až po nulu a čerpadlo vypne. Používajte iba na prepláchnutie.</p>	<p>6 Krátko stlačte tlačidlo DTS, pre návrat k Tlaku.</p>	<p>7 Keď je <b>W-DOG ON (Zapnutý)</b>, čerpadlo sa zastaví a zobrazí sa <b>EMPTY (Prázdny)</b>, keď je vedro s farbou prázdne. Pre znovuspustenie otočte ovládačom tlaku na najnižšiu pozíciu.</p>
---	---	---	--

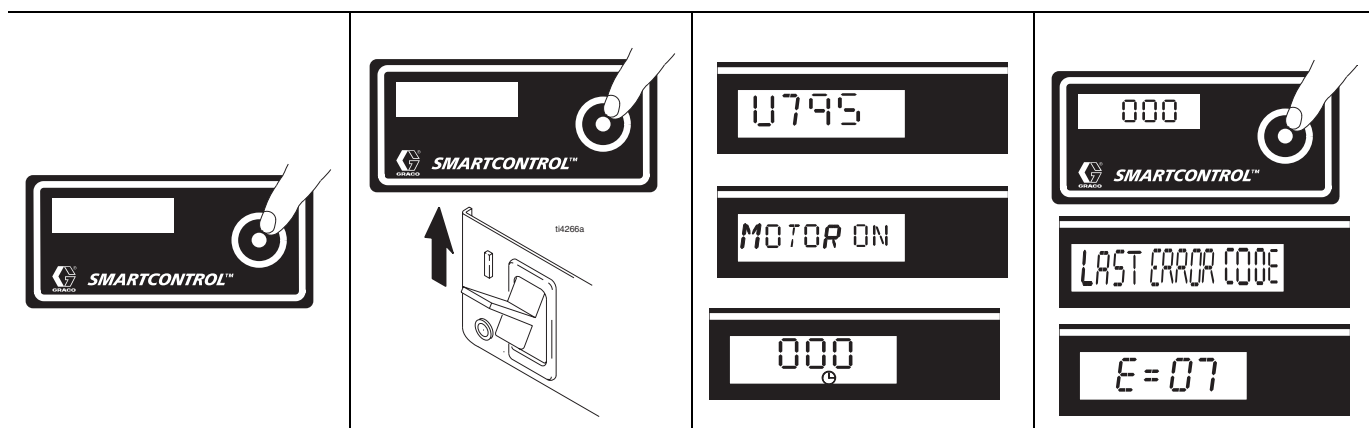

### Sekundär-Menü

1	Die Schritte 1 – 4 der <b>Druckentlastung</b> ausführen, falls dies nicht bereits geschehen ist.	2	Die DTS-Taste drücken und den Netzschalter einschalten.	3	Das Modell (z.B. <b>U795</b> ) und <b>MOTOR ON</b> werden angezeigt. Anschließend wird die Gesamtbetriebszeit des Motors angezeigt.	4	Kurz auf die DTS-Taste drücken. Die Meldung <b>LAST ERROR CODE</b> wird angezeigt, anschließend wird der letzte Fehlercode dargestellt, z.B., <b>E=07</b> . (Betriebsanleitung 309941).
---	--	---	---	---	---	---	---

### Menu pomocnicze

1	Przeprowadź <b>dekompresję</b> , kroki 1 - 4 jeżeli nie zostały jeszcze wykonane.	2	Wciśnij przycisk DTS i ustaw przełącznik włączania pompy na pozycję ON (włączony).	3	Przewija się nazwa modelu (np. <b>U795</b> ) i <b>MOTOR ON</b> i następnie wyświetla się całkowita liczba godzin pracy.	4	Krótko wciśnij przycisk DTS. Przewija się komunikat <b>LAST ERROR CODE</b> i wyświetla się kod ostatniego błędu, np. <b>E=07</b> . (Podręcznik 309941).
---	---	---	--	---	---	---	---

### Вспомогательное меню

1	<b>Сбросьте давление</b> , проделав этапы 1-4, если они еще не выполнены.	2	Одновременно нажмите кнопку DTS и установите выключатель во ВКЛЮЧЕННОЕ положение.	3	На дисплее прокручиваются модель (например, <b>U795</b> ) и надпись <b>MOTOR ON (ДВИГ. ВКЛ)</b> , затем выводится общая наработка двигателя в часах.	4	При кратком нажатии кнопки DTS выводится надпись <b>LAST ERROR CODE (ПОСЛ. КОД НЕИСПР.)</b> , затем последний код неисправности, например <b>E=07</b> . (Руководство 309941).
---	---	---	---	---	--	---	---

### Sekundární menu

1	Proveďte <b>Vypuštění tlaku</b> , kroky 1 - 4, pokud již nebyly provedeny.	2	Stiskněte současně tlačítko DTS a zapněte vypínač.	3	Na displeji roluje číslo modelu (např. <b>U795</b> ) a nápis <b>MOTOR ON</b> a pak se zobrazí celkový počet provozních hodin motoru.	4	Stiskněte krátce tlačítko DTS. Na displeji roluje nápis <b>LAST ERROR CODE</b> a pak se zobrazí poslední kód závady, např. <b>E=07</b> . (viz návod 309941).
---	--	---	--	---	--	---	--

### Almenü

1	Amennyiben még nem tette meg, most hajtsa végre a <b>Nyomásmentesítés</b> rész 1. – 4. lépéseit.	2	Nyomja meg a DTS billentyűt, majd a főkapcsolót állítsa ON állásba.	3	A kijelzőn végigfut a modellszám (pl. <b>U795</b> ) és a <b>MOTOR ON</b> felirat, majd megjelenik a motor működéskének összideje.	4	Nyomja meg röviden a DTS billentyűt. A <b>LAST ERROR CODE</b> (utolsó hibakód) felirat végigfut a kijelzőn, majd megjelenik az utoljára kijelzett hibakód; pl., <b>E=07</b> . (Használati útmutató 309941).
---	--	---	---	---	---	---	---

### Sekundárne menu

1	Ak už neboli vykonané, tak vykonajte kroky 1 - 4 <b>Znižovanie tlaku</b> .	2	Stlačte tlačidlo DTS a zapnite spínač zariadenia do polohy ON (Zapnuté).	3	Preroluje sa názov modelu (napr. <b>U795</b> ) a <b>MOTOR ON (Motor zapnutý)</b> a potom sa zobrazia celkové hodiny prevádzky motora.	4	Krátko stlačte tlačidlo DTS. Preroluje sa <b>LAST ERROR CODE (POSLEDNÝ KÓD CHYBY)</b> a zobrazí sa posledný kód chyby; napr., <b>E=07</b> . (Manuál 309941).
---	--	---	--	---	---	---	--

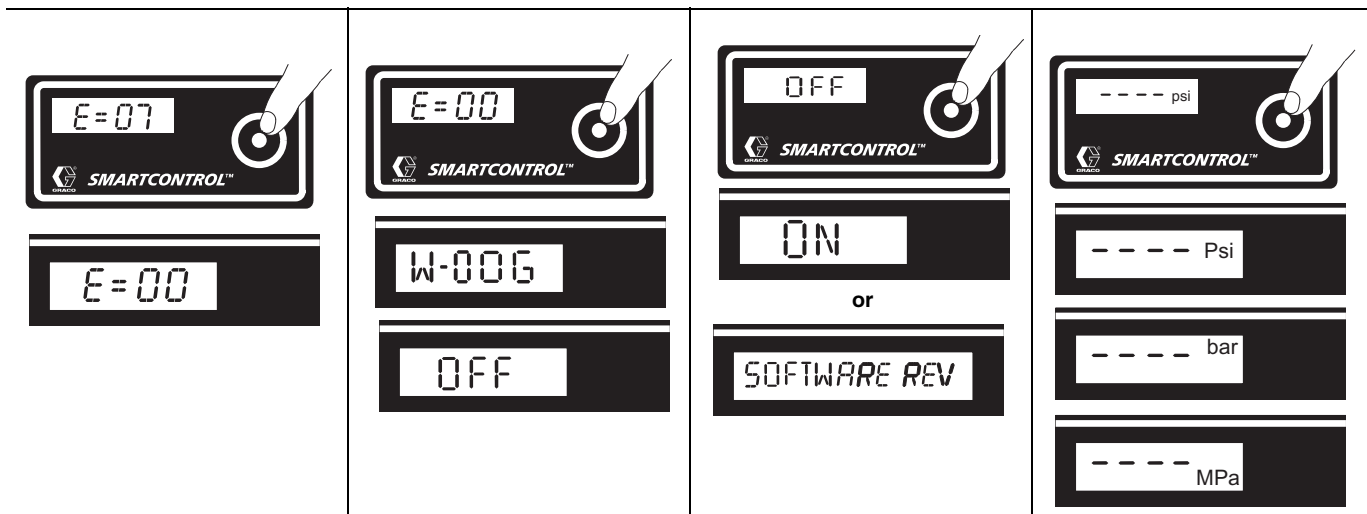

<b>Sekundär-Menü</b>			<b>Anzeigeeinheiten ändern:</b>
5 Die DTS-Taste gedrückt halten, um den Fehlercode zu löschen und auf Null zurückzusetzen.	6 Kurz auf die DTS-Taste drücken. Bei <b>W-DOG</b> wird <b>OFF</b> angezeigt. <b>OFF</b> ist die Standardeinstellung. Zum <b>Einschalten</b> der <b>W-DOG</b> -Funktion gehen Sie bitte zu Schritt 7.	7 DTS-Taste gedrückt halten, um die <b>W-DOG</b> -Funktion einzuschalten oder <b>Kurz auf die Taste drücken, um die Option SOFTWARE REV aufzurufen</b>	DTS-Taste 8 Sekunden lang gedrückt halten, um die Druckeinheiten ( <b>psi, bar, MPa</b> ) zu ändern. Durch die Auswahl von bar oder MPa wird die Anzeige von <b>gallons</b> (Gallonen) auf <b>liters x 10</b> (Liter x 10) geändert.
<b>Menu pomocnicze</b>			<b>Zmiana wyświetlanych jednostek:</b>
5 Wciśnij i przytrzymaj przycisk DTS, aby skasować kod błędu na zero.	6 Krótco wciśnij przycisk DTS. Przewija się ekran <b>W-DOG</b> i wyświetla się komunikat <b>OFF</b> . Pozycja <b>OFF</b> jest ustawieniem domyślnym. Aby włączyć parametr <b>W-DOG</b> : pozycja <b>ON</b> , przejdź do kroku 7.	7 Wciśnij i przytrzymaj przycisk DTS aby włączyć parametr <b>W-DOG</b> . albo <b>Krótco wciśnij aby przejść do SOFTWARE REV</b>	Aby zmienić jednostki ciśnienia ( <b>psi, bar, MPa</b> ), wciśnij przycisk DTS i przytrzymaj go przez 8 sekund. Wybranie barów lub MPa zmienia galony na litry x 10.
<b>Вспомогательное меню</b>			<b>Изменение выводимых единиц измерения:</b>
5 Нажмите и удерживайте кнопку DTS, чтобы сбросить код неисправности на ноль.	6 При кратком нажатии кнопки DTS надпись <b>W-DOG (СЛЕЖЕНИЕ)</b> прокручивается и на дисплей выводится <b>OFF (ВЫКЛЮЧЕНО)</b> . <b>ВЫКЛЮЧЕНО</b> устанавливается по умолчанию. Чтобы <b>ВКЛЮЧИТЬ</b> функцию <b>СЛЕЖЕНИЕ</b> , перейдите к этапу 7.	7 Нажмите и удерживайте кнопку DTS, чтобы <b>ВКЛЮЧИТЬ</b> функцию <b>СЛЕЖЕНИЕ</b> . Или <b>Кратким нажатием кнопки перейдите к SOFTWARE REV (ВЕРСИЯ ПО)</b> .	Нажмите и удерживайте в течение 8 секунд кнопку DTS, чтобы выбрать необходимые единицы измерения давления ( <b>psi, бар, МПа</b> ). Выбор бар или МПа изменяет галлоны на литры x 10.
<b>Sekundární menu</b>			<b>Změna jednotek zobrazení:</b>
5 Stiskem a přidržím tlačítka DTS vymažete kód chyby.	6 Stiskněte krátce tlačítko DTS. Na displeji roluje nápis <b>W-DOG</b> a pak se zobrazí <b>OFF</b> . <b>OFF</b> je výchozí nastavení. Zapnutí funkce <b>W-DOG</b> (nastavení na <b>ON</b> ) viz krok 7.	7 Stiskem a přidržím tlačítka DTS funkci <b>W-DOG</b> zapnete nebo <b>Krátkým stiskem přepnete na SOFTWARE REV</b>	Stiskem a přidržím tlačítka DTS na 8 sekund lze přepnout měrou jednotku tlaku ( <b>psi, bar, MPa</b> ). Přepnutím bar nebo MPa se také přepnou galony nebo desítky litrů.
<b>Almenü</b>			<b>Képernyőn megjelenő egységek megváltoztatása:</b>
5 A hibakód lenullázásához nyomja le hosszan a DTS billentyűt.	6 Nyomja meg röviden a DTS billentyűt. A kijelzőn végigfut a <b>W-DOG</b> , majd megjelenik <b>OFF</b> felirat. Az <b>OFF</b> (ki) az alapértelmezett beállítás. A <b>W-DOG</b> funkció bekapcsolásához ( <b>ON</b> ), ugoron a 7. lépéshez.	7 A <b>W-DOG</b> funkciót bekapcsolásához ( <b>ON</b> ) nyomja meg röviden a DTS billentyűt. vagy A <b>SOFTWARE REV</b> funkcióhoz a billentyűt röviden történő megnyomásával léphet.	A nyomásmérés mértékegységei ( <b>psi, bar, MPa</b> ) közötti váltáshoz nyomja le a DTS billentyűt 8 másodpercig, és válassza ki a kívánt mértékegységet. A bar és a MPa közötti váltás maga után vonja a <b>gallonról a 10 literenkénti</b> mérésre történő átállást.
<b>Sekundárne menu</b>			<b>Zmeniť zobrazované jednotky:</b>
5 Stlačte a podržte tlačidlo DTS, na vymazanie kódu o chybe na nulu.	6 Krátco stlačte tlačidlo DTS. <b>W-DOG</b> sa preroluje a zobrazí sa <b>OFF</b> (Vypnuté). <b>OFF</b> (Vypnuté) je vopred nastavené. Aby ste vlastnosť <b>W-DOG</b> zapli <b>ON</b> , tak choďte na krok 7.	7 Stlačte a podržte tlačidlo DTS, aby ste zapli vlastnosť <b>W-DOG</b> . alebo <b>Krátco stlačte, aby ste prešli na SOFTWARE REV</b>	Stlačte a podržte tlačidlo DTS na 8 sekúnd, aby ste zmenili jednotky tlaku ( <b>psi, bar, MPa</b> ) na požadované jednotky. Výber bar alebo MPa zmení <b>galóny na litre x 10</b> .

## Reinigung / Czyszczenie / Очистка / Čištění / Tisztítás / Čistenie

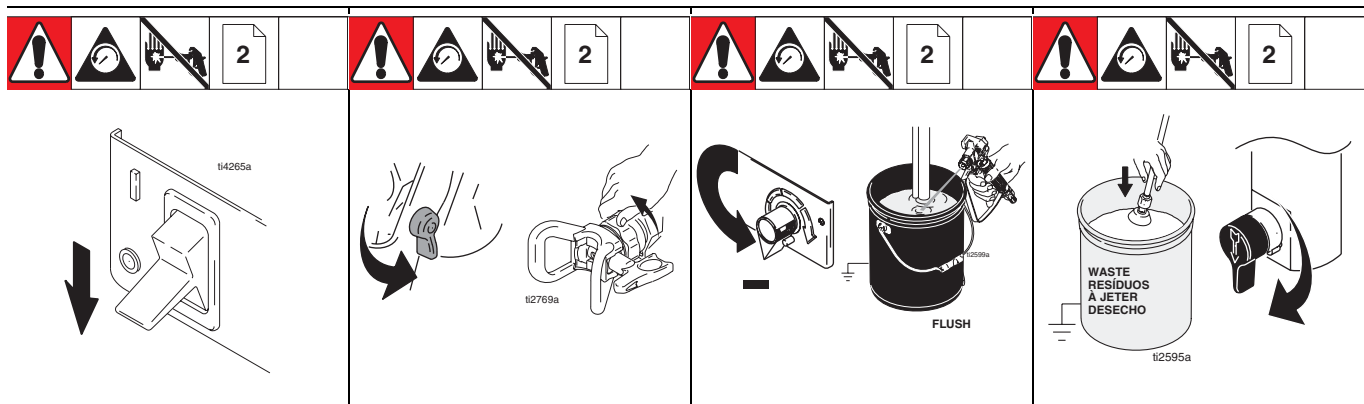
**Druckentlastung**

- |   |   |   |   |   |   |   |   |
|---|---|---|---|---|---|---|---|
| 1 | Strom <b>ausschalten</b> . 7 Sekunden warten, damit sich die Spannung abbauen kann. | 2 | Abzugssperre verriegeln. Düsenschutz und Umkehrdüse abnehmen. | 3 | Druck auf den niedrigsten Wert einstellen. Pistole abziehen, um den Materialdruck zu entlasten. | 4 | Das Ablassrohr in den Eimer geben. Entlüftungshahn nach unten drehen. |
|---|---|---|---|---|---|---|---|

**Dekompresja**

- |   |   |   |  |   |  |   |  |
|---|---|---|--|---|--|---|--|
| 1 | Wyłącz zasilanie <b>OFF</b> . Odczekaj 7 sekund do zaniku mocy. | 2 | Zamknij spust. Usuń osłonę i końcówkę pistoletu. | 3 | Ustaw ciśnienie na najniższą wartość. Naciśnij spust pistoletu, aby dokonać dekompresji. | 4 | Umieść rurę spustową w kubie. Wyłącz zawór przelewowy. |
|---|---|---|--|---|--|---|--|

**Сброс давления**

- |   |   |   |  |   |   |   |   |
|---|---|---|--|---|---|---|---|
| 1 | <b>ВЫКЛЮЧИТЕ</b> питание. Подождите 7 секунд для падения мощности | 2 | Поставьте курок распылителя на предохранитель. Снимите защитное устройство и наконечник SwitchTip. | 3 | Установите минимальную величину давления. Нажмите на курок распылителя для сброса давления. | 4 | Поместите трубку слива в емкость. Установите кран заливки в нижнее положение. |
|---|---|---|--|---|---|---|---|

**Vypuštění tlaku**



- |   |  |   |   |   |   |   |  |
|---|--|---|---|---|---|---|--|
| 1 | Vypněte napájení (do polohy <b>OFF</b> ). Vyčkejte 7 sekund, než zanikne vytvořené napětí. | 2 | Zajistěte spoušť pistole. Sejměte kryt a SwitchTip. | 3 | Nastavte otáčením nejnížší tlak. Stiskem spouště pistole vypust'ete tlak. | 4 | Zasuňte odtokovou trubku do nádoby. Zavřete cirkulační ventil. |
|---|--|---|---|---|---|---|--|

**Nyomásmentesítés**

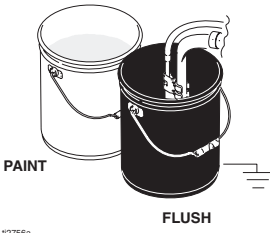
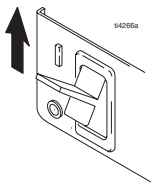

- |   |   |   |   |   |   |   |  |
|---|---|---|---|---|---|---|--|
| 1 | Kapcsolja ki a berendezést ( <b>OFF</b> ). Várjon 7 másodpercig, hogy a berendezésben teljesen megszűnjön az elektromos feszültség. | 2 | Zárja le a billentyűbiztosítót. Távolítsa el a szórófej védőt, majd a szórófej csapját. | 3 | Állítsa a nyomást a legalacsonyabb értékre. Nyomja le a szórópisztoly billentyűjét a nyomásmentesítéshez. | 4 | Helyezze az ürítőcsövet a tartályba. Zárja el a primer szelepet. |
|---|---|---|---|---|---|---|--|

**Znižovanie tlaku**

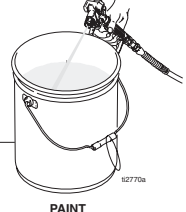
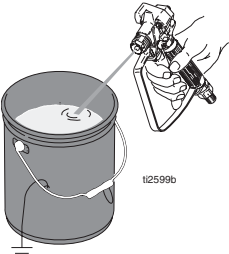
- |   |   |   |  |   |   |   |   |
|---|---|---|--|---|---|---|---|
| 1 | Vypnite hlavný vypínač <b>OFF</b> . Počkajte 7 sekúnd, aby sa príkon rozptýlil. | 2 | Bezpečne uzamknite spúšť pištole. Odstráňte ochranu a pripojte nastavac. | 3 | Nastavte tlak na najnižšiu hodnotu. Spustite striekačku, aby sa uvoľnil tlak. | 4 | Vložte vypúšťaciu hadicu do vedra. Hlavný ventil otočte smerom nadol. |
|---|---|---|--|---|---|---|---|

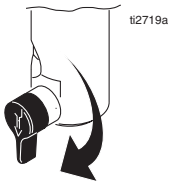
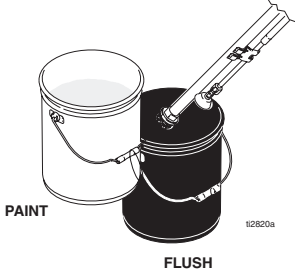
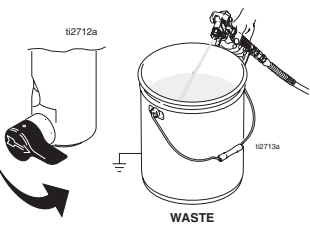
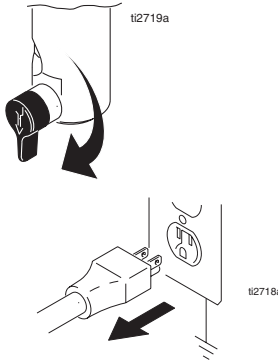
	 	 	
<p>5 Saugschlauch aus dem Farbeimer nehmen und in die Spüfflüssigkeit legen. Wasser für Farbe auf Wasserbasis und Lösungsbenzin für Farbe auf Ölbasis verwenden.</p>	<p>6 <b>Strom einschalten.</b> Entlüftungshahn waagrecht drehen.</p>	<p>7 Den Druck auf 1/2 erhöhen. Pistole gegen Farbeimer drücken. Abzugssperre entriegeln. Pistole abziehen, bis Spüfflüssigkeit austritt.</p>	<p>8 Pistole in den Abfalleimer richten, gegen die Eimerwand drücken und abziehen, um das System gründlich zu spülen. Abzugsglasen und Abzugssperre verriegeln.</p>
<p>5 Wymij zespół rury syfonowej z farby i włóż do płynu czyszczącego. Do czyszczenia użyj wody, w przypadku farb wodnych lub benzyny lakowej, w przypadku farb olejnych.</p>	<p>6 Włącz zasilanie <b>ON</b>. Ustaw główny zawór w pozycji poziomej.</p>	<p>7 Zwiększ ciśnienie do 1/2. Włóż rozpylacz do kubła z farbą. Wyłącz zabezpieczenie spustu — pozycja OFF. Naciskaj spust, aż z rozpylacza wypłynie płyn czyszczący.</p>	<p>8 Przelóż rozpylacz do kubła z odpadkami i wciśnij spust, by dokładnie przepłukać układ. Zwolnij spust i ustaw zabezpieczenie spustu w pozycji ON.</p>
<p>5 Извлеките комплект сифонной трубки из краски и поместите его в жидкость для промывки. Используйте воду для краски на водной основе и уайт-спирит для краски на масляной основе.</p>	<p>6 <b>ВКЛЮЧИТЕ</b> питание. Установите кран заливки в горизонтальное положение.</p>	<p>7 Увеличьте давление до 1/2. Прижмите пистолет-распылитель к емкости для краски. Снимите пусковое устройство С ПРЕДОХРАНИТЕЛЯ. Нажимайте на курок, пока не появится жидкость для промывки.</p>	<p>8 Переместите пистолет-распылитель к емкости с отходами, прижмите распылитель к емкости, нажмите на курок для полной промывки системы. Отпустите курок и поставьте его НА ПРЕДОХРАНИТЕЛЬ.</p>
<p>5 Vyjmete z nádoby s farvou násosku a ponořte ji do proplachovacího roztoku. U vodouředitelných barev použijte k čištění vodu, u olejových barev použijte syntetické ředidlo.</p>	<p>6 <b>Zapněte</b> napájení. Otočte cirkulační ventil do vodorovné polohy.</p>	<p>7 Zvyšte tlak na 1/2. Přidržete pistoli v nádobě s barvou. Odjistěte pojistku. Spustěte pistoli spouští a zvyšujte tlak, dokud se neobjeví proplachovací roztok.</p>	<p>8 Přesuňte pistoli do proplachovací nádoby, přitlačte ji ke stěně nádoby a spuštěním pistole celý systém důkladně propláchněte. Uvolněte spoušť a zajistěte pojistku.</p>
<p>5 Vegye ki a szifoncsövet a festékből, és helyezze az öblítőfolyadékba. A vízalapú festékek öblítéséhez használjon vizet, az olajalapú festékek öblítéséhez pedig oldószerbenzint.</p>	<p>6 Kapcsolja be <b>(ON)</b> a berendezést. Állítsa vízszintes helyzetbe a primer szelepet.</p>	<p>7 Növelje a nyomást 1/2 értékre. Tartsa a pisztolyt a festéktartályba. Kapcsolja ki a billentyűbiztosítót (OFF). Nyomja le a billentyűt, amíg el nem kezd öblítőfolyadékot permetezni.</p>	<p>8 Tegye át a szórópisztolyt a hulladékartályba, majd tartsa bele a szórópisztolyt a rendszer alapos átmosásához. Engedje fel a billentyűt, és kapcsolja be a billentyűbiztosítót (ON).</p>
<p>5 Vyberte nasávaciu zostavu z vedra s farbou a vložte ju do preplachovacej kvapaliny. Na farby na báze vody použijte vodu, na farby na báze oleja použijte anorganický lieh.</p>	<p>6 Zapnite hlavný vypínač <b>ON</b>. Hlavný ventil dajte do vodorovnej polohy.</p>	<p>7 Zvyšte tlak na 1/2. Držte pištoľ nad vedrom s farbou. Vyberte chránič prepínača. Spustíte pištoľ, kým sa neobjaví preplachovacia kvapalina.</p>	<p>8 Preneste pištoľ nad vedro s odpadovou kvapalinou, podržte ju nad ním, spustíte pištoľ a dôkladne prepláchnite celý systém. Uvoľnite spúšťač a založte chránič spúšťača.</p>

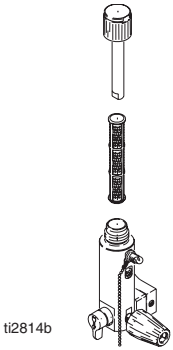
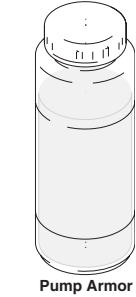
			
<p>9 Entlüftungshahn nach unten drehen und Spülflüssigkeit ca. 15 Sekunden lang zirkulieren lassen, um das Spülrohr zu reinigen.</p>	<p>10 Siphonschlauch aus der Spülflüssigkeit heben und Spritzgerät ca. 15 bis 30 Sekunden laufen lassen, um die gesamte Flüssigkeit aus dem Gerät zu entfernen.</p>	<p>11 Druckentlastungshahn schließen. Pistole in den Spüleimer richten und abziehen, um den Schlauch zu entleeren. Gerät <b>ausschalten</b>.</p>	<p>12 Entlüftungsventil öffnen. Netzstecker ziehen.</p>
<p>9 Wyłącz zawór zalewowy pompy, płyn czyszczący powinien krążyć po układzie przez około 15 sekund aby przemyć rurę spustową.</p>	<p>10 Podnieś rurę syfonową nad poziom płynu czyszczącego i włącz spryskiwacz na 15 do 30 sekund aby usunąć płyn z układu.</p>	<p>11 Zamknij zawór spustowy. Wciśnij spust pistoletu skierowanego do kubła, aby spuścić płyn z węża. Wyłącz zasilanie —pozycja <b>OFF</b>.</p>	<p>12 Otwórz główny zawór. Odłącz malowarkę.</p>
<p>9 Поверните кран заливки в нижнее положение и дайте жидкости для промывки циркулировать приблизительно 15 секунд для очистки сливной трубки.</p>	<p>10 Поднимите сифонную трубку выше уровня жидкости для промывки и включите распылитель на 15-30 секунд, чтобы слить жидкость.</p>	<p>11 Закройте дренажный кран. Включите распылитель, направив его в емкость с жидкостью для промывки, чтобы очистить шланг от жидкости. <b>ВЫКЛЮЧИТЕ</b>.питание.</p>	<p>12 Откройте кран заливки. Отключите кабель распылителя от розетки.</p>
<p>9 Zavřete cirkulační ventil a nechte proplachovací kapalinu obíhat 15 sekund, aby se vyčistila odtoková trubka.</p>	<p>10 Vytáhněte násosku z proplachovací kapaliny a spusťte stříkačící zařízení na 15 až 30 sekund, čímž se kapalina vypustí.</p>	<p>11 Zavřete výpustní ventil. Spuštěním pistole do proplachovací nádoby vypustíte kapalinu z hadice. <b>Vypněte</b> napájení.</p>	<p>12 Otevřete cirkulační ventil. Odpojte pistoli</p>
<p>9 Csavarja le a primer szelepet, és hagyja az öblítőfolyadékot 15 másodpercig keringeni az ürítőcső kitisztításához.</p>	<p>10 Emelje a szifontcsövet az öblítőfolyadék szintje fölé, és működtesse 15-30 másodpercig a festékszórót a folyadék levezetéséhez.</p>	<p>11 Zárja el az ürítőszelepet. A cső kiürítéséhez tartsa a szórópisztolyt az öblítőtartályba és nyomja le a billentyűt. Kapcsolja ki a berendezést <b>(OFF)</b></p>	<p>12 Nyissa meg a primer szelepet. Húzza ki a festékszórót a hálózattól.</p>
<p>9 Otočte hlavný ventil smerom nadol; nechajte vyplachovaciu kvapalinu cirkulovať 15 sekúnd, aby sa vyčistila odtoková hadica.</p>	<p>10 Nasávaciú hadicu zodvihnite nad hladinu preplachovacej kvapaliny, a nechajte striekačku 15-30 sekúnd bežať, aby kvapalina vytekla.</p>	<p>11 Zatvorte vypúšťací ventil. Spustíte pištoľ nad preplachovacím vedrom, aby z hadice vytekla kvapalina. Vypnite hlavný vypínač <b>OFF</b>.</p>	<p>12 Otvorte hlavný ventil. Odpojte striekacie zariadenie</p>

 <p>ti2814b</p>	 <p>Pump Armor ti2895a</p>	 <p>ti2776a</p>	
<p>13 Die Filter - sofern vorhanden - aus Pistole und Spritzgerät ausbauen. Reinigen und überprüfen. Filter wieder einbauen.</p>	<p>14 Nach dem Spülen mit Wasser noch einmal mit Lösungsbenzin oder Pump Armor spülen, um einen Schutzüberzug im Gerät zu erzeugen, der vor Vereisung und Korrosion schützt.</p>	<p>15 Spritzgerät, Schlauch und Pistole mit einem Lappen abwischen, der mit Wasser oder Lösungsbenzin befeuchtet wurde.</p>	
<p>13 Wyjmij filtry z pistoletu i malowarki, jeśli są zainstalowane. Wyczyść je i sprawdź. Zainstaluj filtry.</p>	<p>14 Jeśli części są myte wodą, nie można pozostawić jej resztek w malowarce. Po zakończeniu mycia, należy ją przepłukać ponownie benzyną lakową lub płynem Pump Armor tak, by w rozpylaczu powstała warstwa ochronna, zabezpieczająca go przed zamarznięciem, korozją i przedwczesnym zużyciem.</p>	<p>15 Przetrzyj spryskiwacz, wąż i rozpylacz szmatką zamoczoną w wodzie lub benzynie lakowej.</p>	
<p>13 Снимите фильтры с распылителя и агрегата, если они установлены. Очистите и осмотрите их. Установите фильтры.</p>	<p>14 При промывке водой дополнительно промойте систему уайт-спиритом или защитным составом для насоса, чтобы в ней сохранилось защитное покрытие, предохраняющее в случае замерзания и от коррозии.</p>	<p>15 Вытрите все устройство, шланг и пистолет-распылитель ветошью, смоченной водой или уайт-спиритом.</p>	
<p>13 Vyměte z pistole a stříkacího zařízení filtry, pokud jsou instalovány. Vyčistěte a zkontrolujte. Vraťte filtry na místo.</p>	<p>14 Pokud zařízení vyplachujete vodou, vypláchněte zařízení ještě jednou minerálním rozpouštědlem nebo přípravkem Pump Armor, který ponechá ve stříkacím zařízení ochranný povlak, který brání zamrznutí a korozi.</p>	<p>15 Otrěte stříkací zařízení, hadici a pistolí hadrem namočeným do vody nebo minerálního rozpouštědla.</p>	
<p>13 Vegye ki a szűrőket a szórópisztolyból és a szórófejből (ha be van szerelve). Visszahelyezés előtt tisztítsa meg és ellenőrizze a szűrőket.</p>	<p>14 Ha vízzel öblít, öblítse át ismételten a berendezést oldószerbenzinnel, vagy Pump Armor mosófolyadékkal, így fagyás és korrózió ellen védőbevonatot képez.</p>	<p>15 Vízbe, vagy oldószerbenzinbe mártott ronggyal törölje át a szórófejet, tömlőt és szórópisztolyt.</p>	
<p>13 Vyberte z pištole a zo striekačky filtre (ak sú nainštalované). Vyčistite a skontrolujte. Namontujte filtre.</p>	<p>14 Pri preplachovaní vodou znova prepláchnite anorganickým liehom alebo prípravkom Pump Armor, aby sa vytvoril ochranný film proti zamrznutiu alebo korózii.</p>	<p>15 Striekačku, hadicu a pištoľ utrite handrou namočenou vo vode alebo v anorganickom liehu.</p>	

Blank lined paper with horizontal lines.



## Garantie / Gwarancja / Гарантия / Záruka / Garancia / Záruka

Graco warrants all equipment referenced in this document which is manufactured by Graco and bearing its name to be free from defects in material and workmanship on the date of sale to the original purchaser for use. With the exception of any special, extended, or limited warranty published by Graco, Graco will, for a period of 12 months from the date of sale, repair or replace any part of the equipment determined by Graco to be defective. This warranty applies only when the equipment is installed, operated and maintained in accordance with Graco's written recommendations.

This warranty does not cover, and Graco shall not be liable for general wear and tear, or any malfunction, damage or wear caused by faulty installation, misapplication, abrasion, corrosion, inadequate or improper maintenance, negligence, accident, tampering, or substitution of non-Graco component parts. Nor shall Graco be liable for malfunction, damage or wear caused by the incompatibility of Graco equipment with structures, accessories, equipment or materials not supplied by Graco, or the improper design, manufacture, installation, operation or maintenance of structures, accessories, equipment or materials not supplied by Graco.

This warranty is conditioned upon the prepaid return of the equipment claimed to be defective to an authorized Graco distributor for verification of the claimed defect. If the claimed defect is verified, Graco will repair or replace free of charge any defective parts. The equipment will be returned to the original purchaser transportation prepaid. If inspection of the equipment does not disclose any defect in material or workmanship, repairs will be made at a reasonable charge, which charges may include the costs of parts, labor, and transportation.

**THIS WARRANTY IS EXCLUSIVE, AND IS IN LIEU OF ANY OTHER WARRANTIES, EXPRESS OR IMPLIED, INCLUDING BUT NOT LIMITED TO WARRANTY OF MERCHANTABILITY OR WARRANTY OF FITNESS FOR A PARTICULAR PURPOSE.**

Graco's sole obligation and buyer's sole remedy for any breach of warranty shall be as set forth above. The buyer agrees that no other remedy (including, but not limited to, incidental or consequential damages for lost profits, lost sales, injury to person or property, or any other incidental or consequential loss) shall be available. Any action for breach of warranty must be brought within 1 year of the date of sale.

**GRACO MAKES NO WARRANTY, AND DISCLAIMS ALL IMPLIED WARRANTIES OF MERCHANTABILITY AND FITNESS FOR A PARTICULAR PURPOSE, IN CONNECTION WITH ACCESSORIES, EQUIPMENT, MATERIALS OR COMPONENTS SOLD BUT NOT MANUFACTURED BY GRACO.** These items sold, but not manufactured by Graco (such as electric motors, switches, hose, etc.), are subject to the warranty, if any, of their manufacturer. Graco will provide purchaser with reasonable assistance in making any claim for breach of these warranties.

In no event will Graco be liable for indirect, incidental, special or consequential damages resulting from Graco supplying equipment hereunder, or the furnishing, performance, or use of any products or other goods sold hereto, whether due to a breach of contract, breach of warranty, the negligence of Graco, or otherwise.

### **FÜR GRACO-KUNDEN IN DEUTSCHLAND/ÖSTERREICH/SCHWEIZ**

Die Parteien bestätigen hiermit die festgelegte Vereinbarung, daß das vorliegende Dokument sowie alle anderen Dokumente, Mitteilungen und Gerichtsverfahren, die im Zusammenhang damit erstellt, verteilt oder eingeleitet werden, oder sich direkt oder indirekt darauf beziehen, in englischer Sprache verfaßt sein sollen.

### **DLA POLSKOJEZYCZNYCH KLIENTÓW GRACO**

Strony ustalają, że zgodnie z niniejszą Umową, niniejszy dokument, jak również wszystkie inne dokumenty, pisma oraz teksty wiążące prawnie, związane pośrednio lub bezpośrednio z niniejszą umową i wystawione zgodnie z jego postanowieniami, będą sporządzane w języku angielskim

### **ДЛЯ ПОКУПАТЕЛЕЙ КОМПАНИИ GRACO, ГОВОРЯЩИХ НА РУССКОМ ЯЗЫКЕ**

Стороны подтверждают свое согласие с тем, что настоящий документ и вся документация и извещения, а также юридические процедуры, начатые, возбужденные или исполняемые в соответствии с настоящим документом, или имеющие к нему прямое или косвенное отношение, будут исполняться и вестись на английском языке.

### **PRO ZÁKAZNÍKY FIRMY GRACO, KTERÍ HOVOŘÍ ČESKY**

Strany potvrzují, že požadují, aby tento dokument, stejně jako všechny dokumenty, výpovědi a soudní řízení, do nichž vstoupí, které jim jsou předány, nebo vedeny proti nim, nebo se přímo či nepřímo vztahují k této smlouvě, byly vypracovány v angličtině.

### **A GRACO MAGYARORSZÁGI VÁSÁRLÓI SZÁMÁRA**

A Felek tudomásul veszik, hogy a jelen dokumentum, és az ahhoz közvetlenül vagy közvetve kapcsolódóan készült, összeállított vagy kiadott egyéb dokumentumok, értesítések és a kapcsolódó jogi eljárások eredeti nyelve az Angol.

### **PRE SLOVENSKÝCH ZÁKAZNÍKOV GRACO**

Strany potvrdzujú, že požiadali, aby tento dokument rovnako ako všetky dokumenty, oznámenia a súdne konania ktoré sa začali, poskytl alebo stanovili v súvislosti s týmto dokumentom alebo sa ho priamo alebo nepriamo týkajú, boli vyhotovené v anglickom jazyku.

*TO PLACE AN ORDER*, contact your Graco distributor, or call **1-800-690-2894** to identify the nearest distributor.

All written and visual data contained in this document reflects the latest product information available at the time of publication.  
Graco reserves the right to make changes at any time without notice.

This manual contains: German, Polish, Russian, Czech, Hungarian, Slovakian  
mm 309935

**Graco Headquarters:** Minneapolis

**International Offices:** Belgium, Korea, China, Japan

**GRACO INC. P.O. BOX 1441 MINNEAPOLIS, MN 55440-1441**

<http://www.graco.com>

PRINTED IN U.S.A. 309935 12/2003, Revised 9/2005