

GHTM-serien stora ställningsprutor

332363B

SV

- För byggmålning, färger, taktäckning och målning på ytor under marknivå -

Modell	Beskrivning	Maximalt arbetstryck
16U277	GH1017es obelagd	6,9 MPa (69 bar, 1 000 psi)
16U278	GH2570es obelagd	17,2 MPa (172 bar, 2 500 psi)
16U279	GH733es obelagd	27,6 MPa (276 bar, 4 000 psi)
16U280	GH5040es obelagd	34,5 MPa (345 bar, 5 000 psi)
16U285	GH933es obelagd	50,0 MPa (500 bar, 7 250 psi)
16U281	GH933 obelagd	50,0 MPa (500 bar, 7 250 psi)



Viktiga säkerhetsföreskrifter

Läs alla meddelanden och föreskrifter i handboken. Spara anvisningarna.

Tillhörande handböcker:



311254
312145



332157



332158



308043
311825
311762

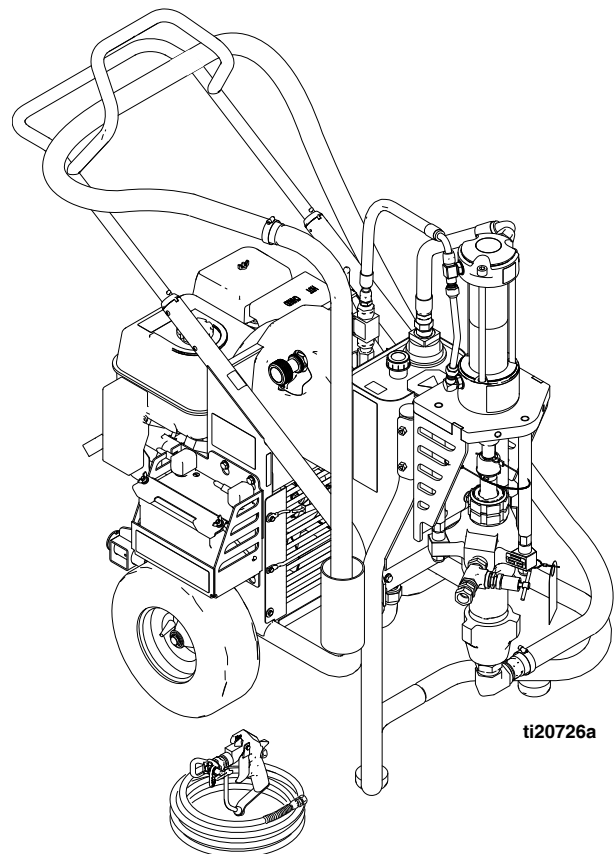







ti20726a

Innehåll









Varningar	3
Komponenters funktion och placering	5
Lyftanvisningar	6
Tryckavlastande procedur	7
Installation	8
Start	9
Sprutning	12
Rengöring	13
Felsökning	15
Tekniska data	17
Anteckningar	22
Graco standardgaranti	24

Varningar

Varningarna nedan gäller för installation, drift, jordning, underhåll och reparation av utrustningen. Utropstecknet uppmärksammar dig på allmänna föreskrifter och farosymbolerna anger specifika risker i samband med åtgärden. När dessa symboler visas i handbokens text hänvisas till dessa varningar. Symboler gällande varning för specifika produkter som inte finns med i det här avsnittet kan finnas i texten i denna handbok där de är tillämpliga.

 VARNING	
   	<p>BRAND- OCH EXPLOSIONSRISK</p> <p>Brandfarliga ångor, t.ex. från lösningsmedel och färg, inom arbetsområdet kan antändas eller explodera. För att undvika brand och explosion:</p> <ul style="list-style-type: none"> • Använd maskinen endast i välventilerade områden. • Avlägsna gnistkällor, t.ex. sparlågor, cigaretter, sladdlampor och plastdraperier (risk för gnistbildning av statisk elektricitet). • Håll arbetsområdet fritt från skräp, inräknat lösningsmedel, trasor och bensin. • Sätt inte in eller dra ut sladdar och tänd eller släck inte ljuset när det finns lättantändliga ångor. • Jorda all utrustning på arbetsområdet. Se anvisningarna i avsnittet Jordning. • Använd endast jordade slangar. • Håll pistolen stadigt mot kanten när pistolen trycks av ned i det jordade kärlet. Använd inte kärllinsatser om de inte är antistatiska eller ledande. • Stoppa omedelbart driften vid statisk gnistbildning eller om du får elektriska stötar. Använd inte maskinen förrän du lokaliserat och rättat till felet. • Ha en brandsläckare tillgänglig vid arbetsplatsen.
 	<p>VÄTSKEINTRÄNGNINGSRISK</p> <p>Högtryckssprutor kan spruta in gifter i kroppen och orsaka allvarlig kroppsskada. Skulle insprutning inträffa: Sök omedelbart läkarvård.</p> <ul style="list-style-type: none"> • Rikta inte pistolen mot och spruta inte på människor och djur. • Håll händer och andra kroppsdelar borta från mynningen. Försök till exempel inte att stoppa läckor med någon kroppsdel. • Använd alltid skyddet till munstycket. Spruta aldrig utan munstyckets skydd monterat. • Använd Gracomunstycken. • Var försiktig vid rengöring och byte av munstycken. Om munstycket sätts igen under sprutning, följ då Tryckavlastande procedur, för att stänga av enheten och lätta på trycket innan munstycket lossas och rengörs. • Lämna inte enheten inkopplad eller under tryck utan uppsikt. När enheten inte används, stäng av den och följ Tryckavlastande procedur för att stänga av enheten. • Kontrollera om det finns skador på slangar och delar. Byt alla skadade slangar eller delar. • Detta system kan skapa 50,0 MPa (500 bar, 7 250 psi). Använd reservdelar eller tillbehör från Graco som är avsedda för högst 50,0 MPa (500 bar, 7 250 psi). • Lås alltid avtryckarspärren när du inte sprutar. Kontrollera att avtryckarspärren fungerar ordentligt. • Kontrollera alla kopplingar innan du startar maskinen. • Var säker på hur man stannar enheten och snabbt lättar på trycket. Var säker på hur reglagen fungerar.

! VARNING

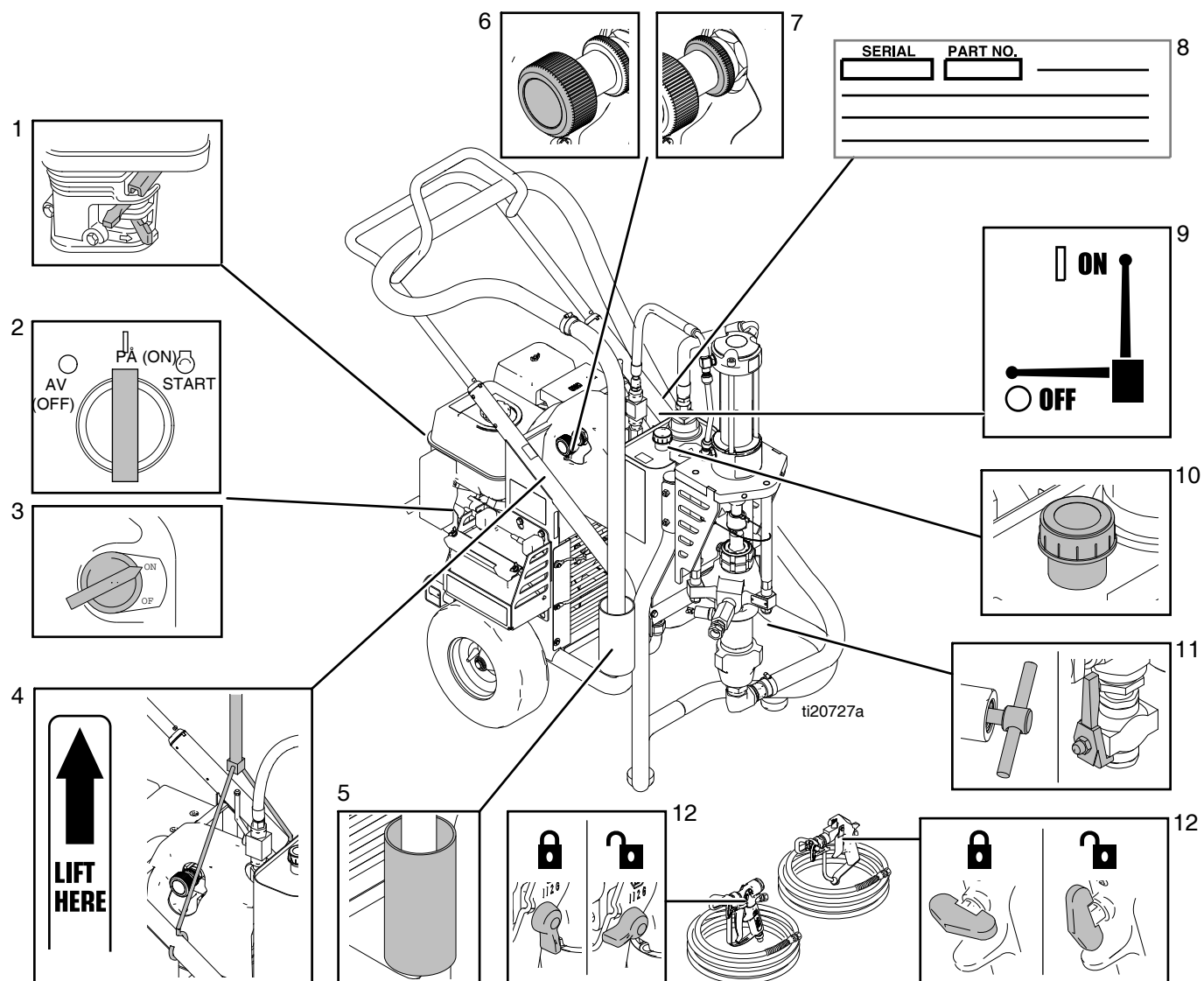

 	<p>RISKER MED RÖRLIGA DELAR</p> <p>Rörliga delar kan klämma och slita av fingrar och andra kroppsdelar.</p> <ul style="list-style-type: none"> • Håll fingrarna borta från rörliga delar. • Kör inte maskinen med skydd eller kåpor borttagna. • Trycksatt utrustning kan starta utan förvarning. Följ Tryckavlastande procedur och koppla från strömförsörjningen innan utrustningen kontrolleras, flyttas eller repareras.
	<p>SUGRISKER</p> <p>Kraftigt sug kan orsaka allvarliga skador.</p> <ul style="list-style-type: none"> • Placera aldrig händerna vid pumpens vätskeintag när pumpen används eller är under tryck.
	<p>KOLOXIDRISKER</p> <p>Avgaserna innehåller giftig kolmonoxid, som är färg- och luktlös. Inandning av koloxid kan leda till döden.</p> <ul style="list-style-type: none"> • Kör inte i slutna utrymmen.
	<p>RISKER MED GIFTIGA VÄTSKOR OCH ÅNGOR</p> <p>Giftiga vätskor och ångor kan orsaka allvarlig kroppsskada eller dödsfall om de stänker på hud eller i ögon, inandas eller sväljs.</p> <ul style="list-style-type: none"> • Läs säkerhetsdatablad (MSDS) för information om specifika risker med de vätskor som används. • Förvara farliga vätskor i godkända behållare och bortskaffa dem i enlighet med gällande föreskrifter.
	<p>BATTERIFÖRESKRIFTER</p> <p>Batterier kan läcka, explodera, orsaka brännskador eller explosion om de hanteras felaktigt.</p> <ul style="list-style-type: none"> • Du måste använda den batterityp som anges för utrustningen. Se Tekniska data. • Batteriunderhåll får endast utföras eller ledas av personal som har kännedom om batterier och nödvändiga försiktighetsåtgärder. Håll obehörig personal borta från batterier. • Gör inte av med batterier genom att kasta dem i elden. De kan explodera. • Följ lokala föreskrifter och/eller regelverk för avfallshantering. • Öppna eller skada inte batterier. Uthållid elektrolyt är känt för att vara skadligt för hud och ögon och att vara giftigt. • Ta av klockor, ringar eller andra metallobjekt. • Använd endast verktyg med isolerade handtag. Lägg inte verktyg eller metalldelar ovanpå batteriet.
	<p>RISK FÖR BRÄNNSKADOR</p> <p>Utrustningsytor och vätska som värms upp kan bli mycket varma under drift. Undvik allvarliga brännskador genom att:</p> <ul style="list-style-type: none"> • Inte vidröra varm vätska eller utrustning.
	<p>PERSONLIG SKYDDSUTRUSTNING</p> <p>Använd lämplig skyddsutrustning i arbetsområdet för att undvika allvarliga skador, inklusive ögonskador, hörselskador, inandning av giftiga gaser och brännskador. I skyddsutrustningen ska åtminstone följande ingå:</p> <ul style="list-style-type: none"> • Skyddsglasögon och hörselskydd. • Andningsskydd, skyddskläder och handskar enligt rekommendationerna från vätske- och lösningsmedelstillverkaren.

Komponenters funktion och placering



1	Motorreglage
2	Knapp för motorn PÅ/AV (ON/OFF) (modeller med elektrisk start)
3	Knapp för motorn PÅ/AV (ON/OFF) (modeller med dragstart)
4	Lyftpunkter
5	Sugrörshållare
6	Tryckregulator
7	Låsring
8	Etikett med serienummer
9	Hydraulpumpventil
10	Påfyllning av hydraulolja
11	Tryckluftsväntil, T-handtag
12	Avtryckarspär

Lyftanvisningar

						
---	---	--	--	--	--	--

För att inte skada dig, använd alltid anvisade lyftpunkter när enheten lyfts. När enheten lyfts, använd endast av ANSI godkända slingor och utrustning avsedd för minst 227 kg (500 lb). Använd alltid av ANSI godkänd utrustning för att säkra enheten på transportutrustningen.

1. Balansera vikten jämnt över två stroppar/kedjor som på bilden när sprutan lyfts.

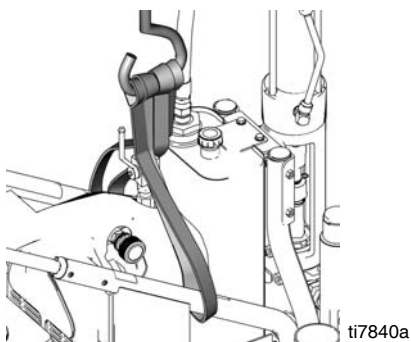

2. Linda stropparna/kedjorna runt chassit enligt märkningen som framgår av bilden.

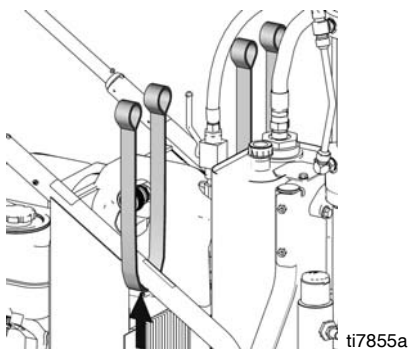

3. Kontrollera att stropparna/kedjorna är avsedda för minst sprutans vikt på 227 kg (500 lbs).
4. Lyft inte enheten med bara en stropp runt pumpen. Det kan skada chassi och pump.

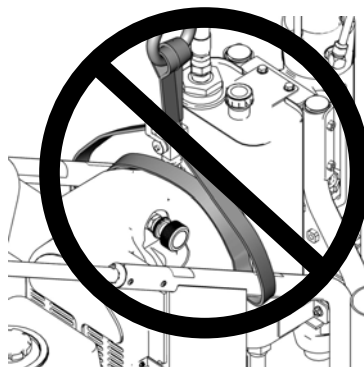

ti7838a

Tryckavlastande procedur



Utför alltid den tryckavlastande proceduren när du ser denna symbol.



Utrustningen är trycksatt tills trycket avlastas manuellt. Följ Tryckavlastande procedur när du slutar spruta och innan rengöring, kontroll eller service av utrustningen för att hjälpa till att minska risken för allvarlig kroppsskada från trycksatt vätska, såsom hudinjicering, stänkande vätska och rörliga delar.

1. Stäng AV (OFF) pumpventilen.

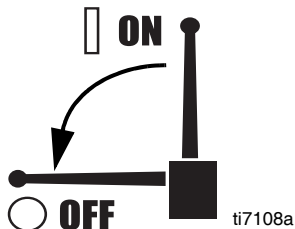

2. Stäng AV (OFF) motorn.

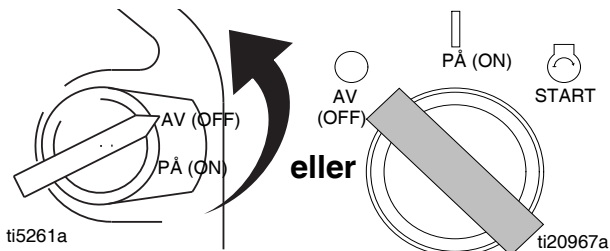

3. Lossa låsringen. Vrid tryckregulatorn till lägsta tryck. Tryck av pistolen ner i kärlet så att trycket avlastas.

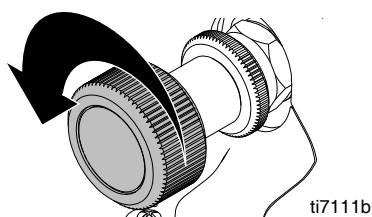

4. Vrid handtaget moturs för att öppna flödningsventilen.

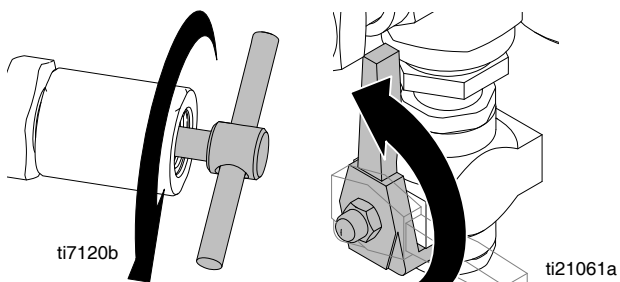

Jordning

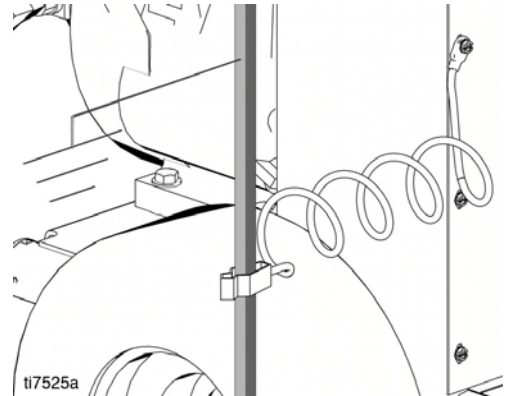
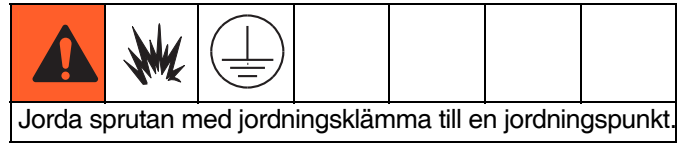

Installation



1. Anslut lämplig Graco högtrycksslang till sprutan. Dra åt ordentligt.

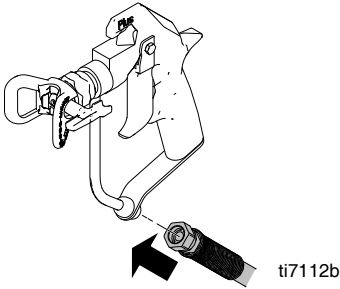

ANM: Ta bort det andra locket för anslutning av flera pistoler och gör om steg 1–4.

2. Anslut den andra änden av slangen till pistolen och dra åt stadigt.

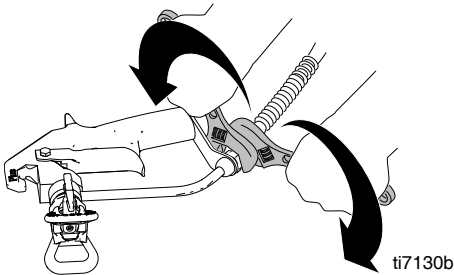

3. Ta bort munstycksskyddet.

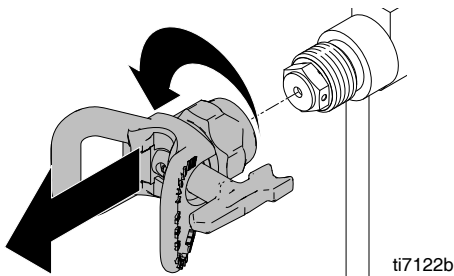

4. Montera en ren intagsfil.

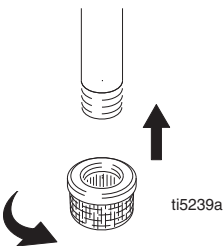

5. Fyll halstättningsmuttern med halstättningsvätska (TSL) så att tätningen inte slits ut i förtid. Gör detta vid varje sprutning och när sprutan ställs undan.

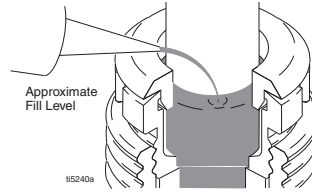

6. Kontrollera oljenivån i motorn. Fyll på SAE 10W–30 (sommar) eller 5W–20 (vinter) vid behov.

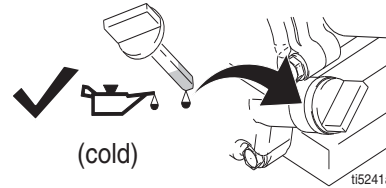

7. Fyll på bränsletanken.

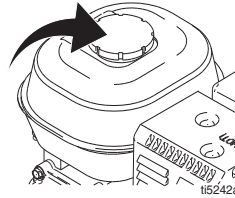

8. Kontrollera hydraulvätskenivån, komponent-ID, sidan nr. Tillsätt endast Graco hydraulolja ISO 46 169236 (18,9 liter/5 gallons) eller 207428 (3,8 liter/1 gallon). Hydraultankens kapacitet är ungefär 15,14 liter (4,0 gallons).



9. Kontrollera att alla slangar/kopplingar är täta.

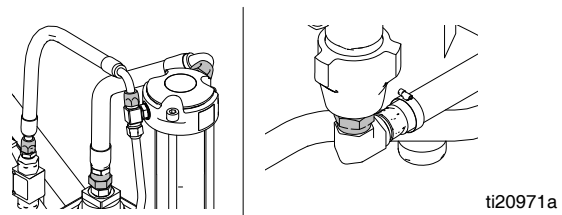

10. Fäst sprutans jordningsklämma till en jordpunkt för att förhindra att statisk elektricitet byggs upp, som kan orsaka brand.

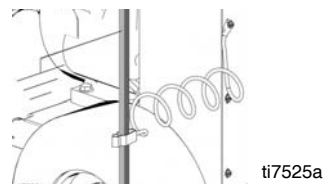

Start

<p>Hydraulsystemet och motorn kan bli mycket varma under drift och orsaka brännskador vid beröring. Eldfarliga material som spills på den heta nakna motorn kan orsaka brand eller explosion. Se till att remskyddet sitter på plats under drift så att inte fingrar kommer i kläm eller slits av.</p>						

1. Sätt ner sugrör och dräneringsrör i ett jordat metallkärl som är delvis fyllt med renspolningsvätska. Koppla jordledningen till kärlet och till en god jordpunkt.

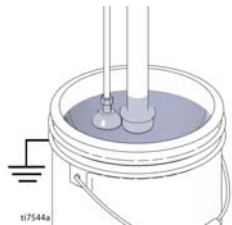

2. Vrid handtaget moturs för att öppna flödningsventilen.

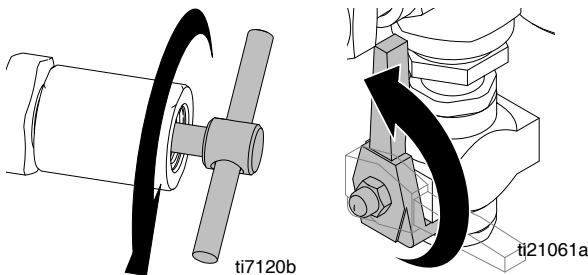

3. Lossa låsmuttern och vrid tryckregulatorn moturs till lägsta tryck.

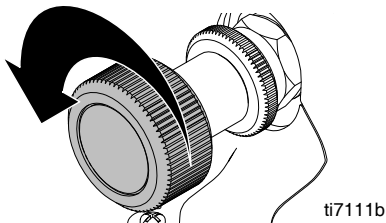

4. Stäng AV (OFF) pumpventilen.

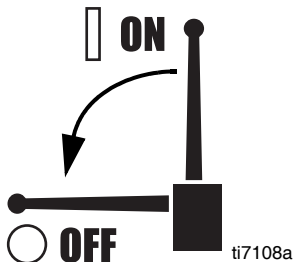

5. Starta motorn.

- a. Öppna bränslekranen.

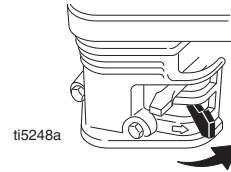

- b. Stäng choken.

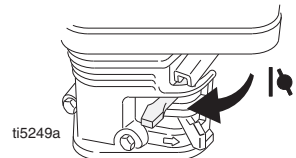

- c. Ställ in fullgas.

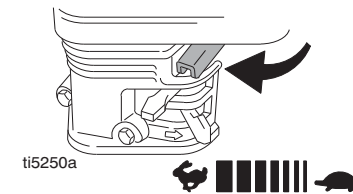

- d. För modeller med elektrisk start: Vrid om nyckeln för att starta.

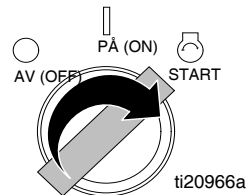

För modeller med dragstart: Ställ motorbrytaren på PÅ (ON). Dra i startsnöret eller vrid om startnyckeln för att starta.

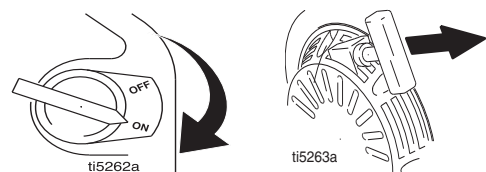

- e. Öppna choken när motorn startat.

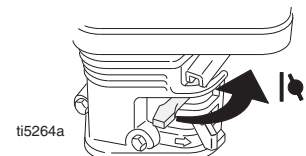

- f. Ställ in önskat varvtal.



6. Öppna pumpventilen (hydraulmotorn är nu igång).

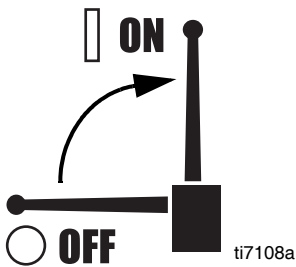

7. Öka trycket tillräckligt så att hydraulmotorn börjar slå och låt vätskan cirkulera i 15 sekunder; vrid ner trycket.

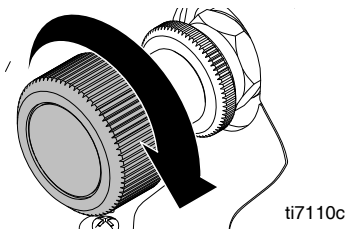

8. Stäng flödningsventilen genom att vrida handtaget medurs.

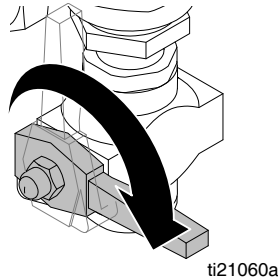
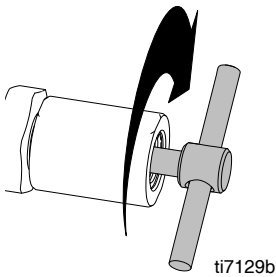

9. Ställ sprutpistolens avtryckarspärr på AV (OFF).

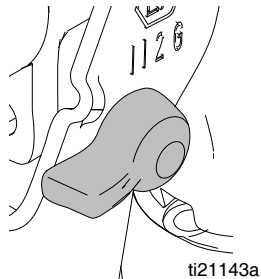

10. Håll pistolen mot ett jordat renspolningskärl. Tryck in avtryckaren och öka långsamt trycket tills pumpen går jämnt.

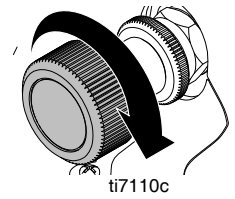
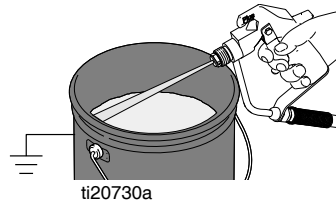

11. Kontrollera om det finns läckor vid kopplingarna. Försök inte stoppa läckaget med handen eller en trasa! Stäng AV (OFF) sprutan omedelbart om det finns läckor. **Avlasta trycket**, sidan 7. Dra åt läckande kopplingar. Gör om Start, 1–5. Fortsätt hålla inne avtryckaren tills systemet är helt rensolat om det inte finns läckor. Fortsätt till steg 6.

12. Sätt ned hävertröret i färgkärlet.

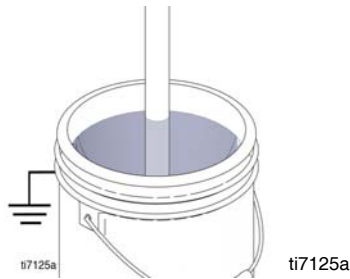

13. Tryck av pistolen igen ned i kärlet med rensolningsvätska tills färg kommer fram. Montera munstycke och munstycksskydd, sidan 11.

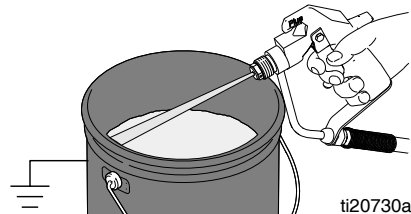

Installation av SwitchTip och munstycksskydd

1. Sätt i SwitchTip. Montera sätet och OneSeal.

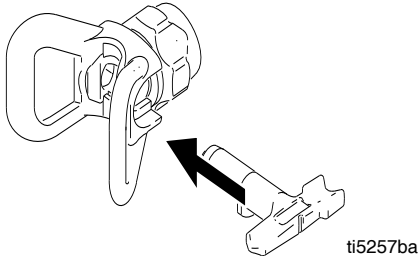

ANM: Utför **Tryckavlastande procedur**, sidan 7, innan du skruvar på munstycke och munstycksskydd och kontrollera att avtryckarspärren är PÅ (ON).

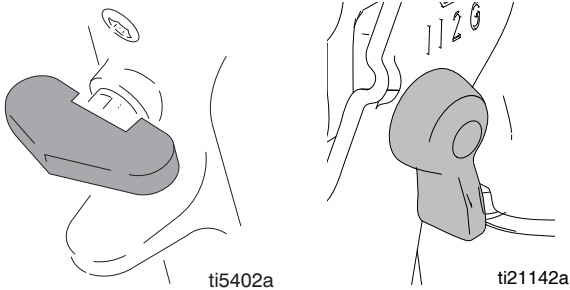

2. Skruva på enheten på pistolen. Dra åt för hand.

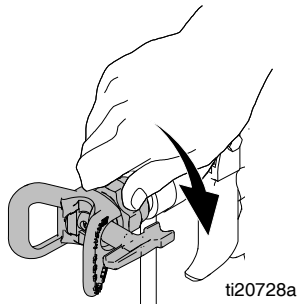

Rensning av munstycket

1. Släpp avtryckaren och ställ avtryckarspärren på PÅ (ON). Vrid SwitchTip. Ställ avtryckarspärren på AV (OFF) och aktivera pistolen så att proppen försvinner.

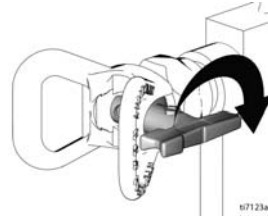

2. Ställ avtryckarspärren på PÅ (ON), vrid tillbaka SwitchTip, ställ avtryckarspärren på AV (OFF) och fortsätt sprutningen.

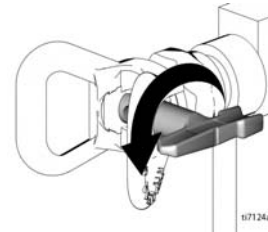

3. Misstänker du att munstycket eller slangen är helt igensatt eller att trycket inte avlastats helt sedan du följt anvisningarna ovan, ska du lossa munstycksskyddets hållmutter eller slangkopplingen **MYCKET SAKTA** för att gradvis avlasta trycket och därefter lossa den helt. Rensa munstycket eller slangen.

Sprutning



1. Öppna pumpventilen.

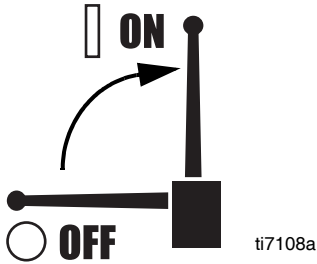

2. Öka trycket tillräckligt så att hydraulmotorn börjar slå och låt vätskan cirkulera i 15 sekunder, vrid ner trycket.

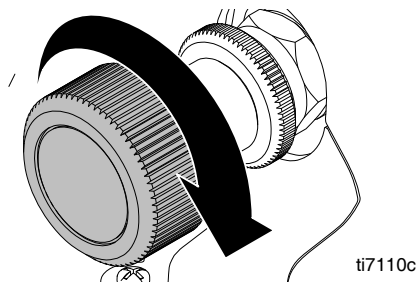

3. Frigör avtryckarspärren på pistolen.

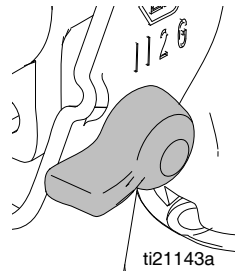

4. Ställ in önskat tryck. Börja sprutningen.

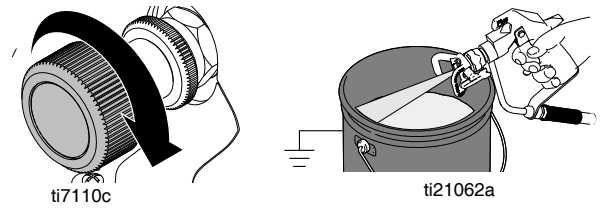

5. Vrid låsringen medurs för att ställa in trycket.

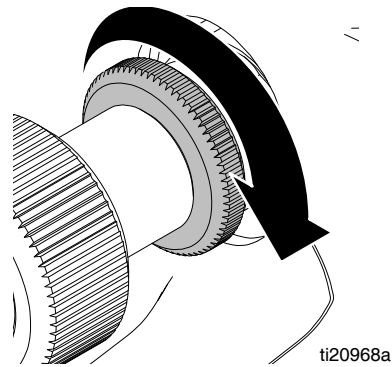

Rengöring

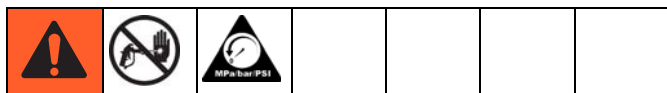

1. Följ **Tryckavlastande procedur**, sidan 7.
2. Ta bort munstycksskyddet och SwitchTip.

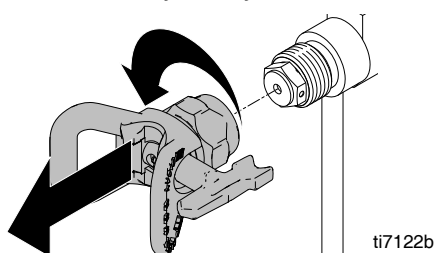

3. **Endast för enheterna GH933:** Skruva loss skålen, ta ur filtret. Sätt ihop utan filter.

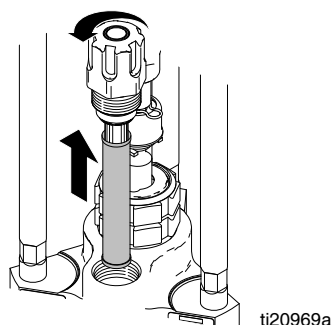

4. Tvätta filter, munstycksskyddet och SwitchTip i renspolningsvätska.



5. Ta ur sugröret ur färgen och sätt ner i renspolningsvätskan. Använd vatten för vattenburen färg och lackolja för oljebaserad färg.

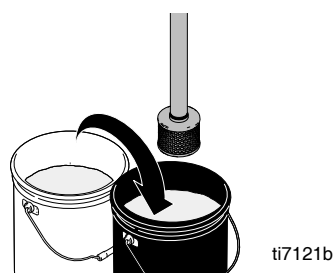

6. Slå till motorbrytaren och starta motorn.
7. Öppna pumpventilen. Vrid handtaget medurs för att stänga flödningsventilen.

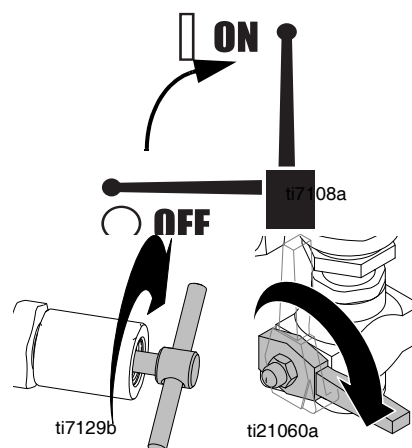

8. Håll pistolen mot kanten på färgkärlet. Stäng AV (OFF) avtryckarspärren. Vrid upp tryckregulatorn tills motorn börjar driva pumpen.

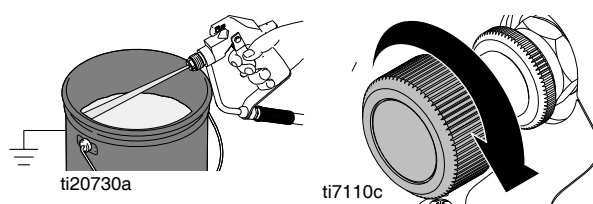

9. Tryck av pistolen tills renspolningsvätska kommer ut.
10. Flytta pistolen till renspolningskärlet, håll pistolen mot kärlet och tryck av pistolen så att systemet rensas ordentligt. Släpp avtryckaren och sätt PÅ (ON) avtryckarspärren.



11. Vrid handtaget moturs för att öppna flödningsventilen och låta renspolningsvätska cirkulera i cirka 20 sekunder för att rengöra dräneringsröret.

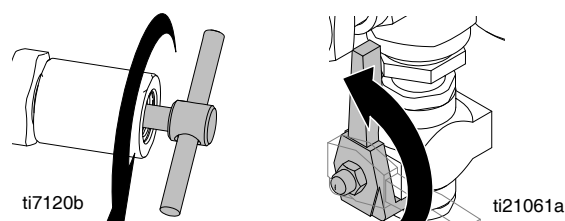

12. Lyft upp hävertröret ur renspolningsvätskan och kör sprutan under 15 till 30 sekunder så att vätskan töms ur.

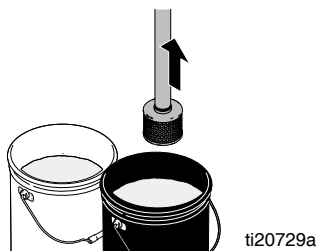

13. Stäng AV (OFF) pumpkranen. Stäng AV (OFF) motorn.

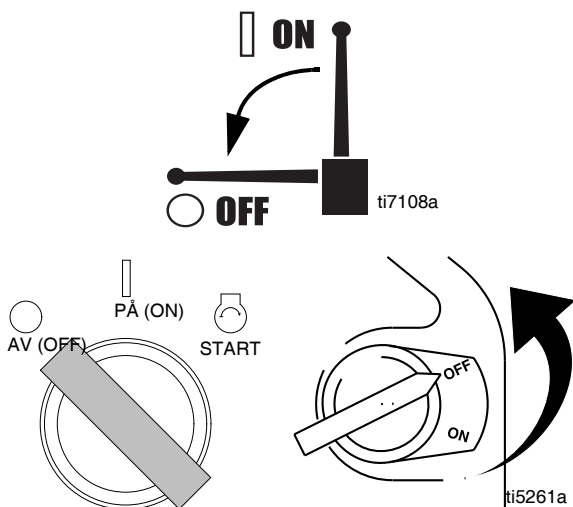

Försiktighet: Lämna inte kvar vatten i sprutan om du rensplar med vatten. Spola igen med lacknafta, olja eller Pump Armor och lämna kvar den skyddande hinnan i sprutan som skydd mot frysning och korrosion och förläng därmed sprutans livslängd.

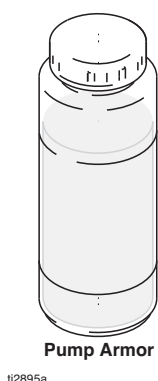

14. Vrid handtaget medurs för att stänga flödningsventilen. Tryck av pistolen ned i renspolningskärlet så att vätskan trycks ut ur slangen.

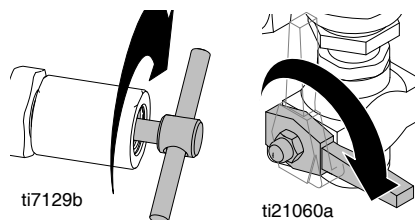

15. Vrid handtaget moturs för att öppna flödningsventilen.

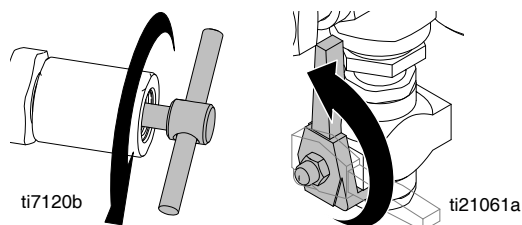

16. Om pumpen har ett filter ska det monteras i filterskålen. Kontrollera att mittröret av plast är ordentligt åtdraget. Dra åt filterskålen för hand. Dra åt pistolhandtaget för hand.

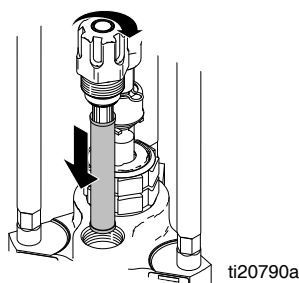

17. Rengör munstycke, munstycksskydd och packning med en mjuk borste så att delarna inte går sönder på grund av torkat material. Sätt ihop delarna och skruva på dem löst på pistolen. Torka av sprutan, slangen och pistolen med en trasa indränkt med vatten eller lacknafta.

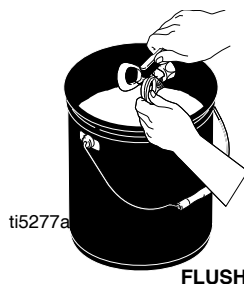

Felsökning

PROBLEM	ORSAK	LÖSNING
Bensinmotorn går tungt (startar inte).	Hydraultrycket är för högt.	Vrid hydraultryckinställningsratten moturs till lägsta inställning.
Bensinmotorn startar inte.	Vredet avstängt, låg oljenivå, ingen bensin eller dött batteri.	Se medföljande motorhandbok. Byt batteri om så krävs.
Bensinmotorn fungerar inte korrekt.	Fel på motorn.	Se medföljande motorhandbok.
Motorn går, men inte kolvsprutan.	Pumpventilen är stängd.	Öppna pumpventilen.
	För låg tryckinställning.	Höj trycket.
	Kolvpumpens utloppsfilter (om sådant finns) är smutsigt eller igensatt.	Rengör filtret.
	Munstycket eller munstycksfiltret (om sådant används) är igensatt.	Ta bort munstycket och/eller filtret och gör rent.
	Hydraulvätskenivån för låg.	Stäng av sprutan. Fyll på vätska*
	Remmen är sliten, av eller sitter inte på remskivan.	Byt ut. Se handbok 332157.
	Hydraulpumpen sliten eller skadad.	Lämna in sprutan till Gracodistributören för reparation.
	Kolvpumpstången har fastnat på grund av torkad färg.	Utför service på pumpen. Se handböckerna 308043, 311825 och 311762.
	Hydraulmotorn slår inte.	Stäng AV (OFF) pumpventilen. Vrid ner trycket. Stäng AV (OFF) motorn. Dra stången uppåt eller nedåt tills hydraulmotorn slår. Se handbok 332157.
Kolvpumpen går, men utflödet lågt på uppåtslaget.	Kolvkulventilen tätar inte ordentligt.	Utför service på kolvkulventilen. Se handböckerna 308043, 311825 och 311762.
	Kolv tätningarna slitna eller skadade.	Byt tätningar. Se handböckerna 308043, 311825 och 311762.
Kolvpumpen går, men utflödet är lågt på nedåtslaget och/eller båda slagriktningarna.	Kolv tätningarna slitna eller skadade.	Dra åt tätmuttern eller byt ut tätningarna. Se handböckerna 308043, 311825 och 311762.
	Intagskulventilen tätar inte ordentligt.	Utför service på intagskulventilen. Se handböckerna 308043, 311825 och 311762.
	Luftläcka i sugröret.	Rengör eller byt ut vätskeröret.
Färg läcker och rinner över kanten på våtkoppen.	Våtkoppen lossnad.	Dra åt våtkoppen så mycket att det blir tätt.
	Halstätningarna slitna eller skadade.	Byt tätningar. Se handböckerna 308043, 311825 och 311762.
Stort läckage runt hydraulmotorkolvens stångskrapring.	Kolvstångstätningen sliten eller skadad.	Byt ut dessa delar. Se handböckerna 308043, 311825 och 311762.

PROBLEM	ORSAK	LÖSNING
Lågt flöde.	Trycket för lågt inställt.	Öka trycket, se sidan 4.
	Kolvpumpens utloppsfilter (om sådant finns) är smutsigt eller igensatt.	Gör rent filtret.
	Ledningen till pumpintaget är inte tät.	Täta intagskåpan.
	Hydraulmotorn är sliten eller skadad.	Skicka in sprutan till Graco-distributören för reparation.
	Stort tryckfall i färgslangen.	Använd en slang med större diameter eller kortare slang.
Sprutan överhettas.	Färgavlagringar på hydraulkomponenterna.	Rengör.
	Låg oljenivå.	Fyll på olja.
Pistolen spottar.	Luft i pump eller slang.	Kontrollera om kopplingarna på sugröret lossnat, dra åt och lufta sedan pumpen igen.
	Intagssugröret har lossnat.	Dra åt.
	Färgen slut eller låg nivå.	Fyll på färg.
Hydraulpumpen bullrar.	Hydraulvätskenivån är för låg.	Stäng AV (OFF) sprutan. Fyll på vätska*.
*Kontrollera hydraulvätskenivån ofta. Låt den inte bli för låg. Använd endast av Graco godkänd hydraulvätska, se sidan 7.		

Tekniska data

GH733ES		
	USA	Metriskt
Spruta		
Hydraultryck	2 750 psi	190 bar
Volym, hydraultank	4,0 gallons	15,1 liter
Hondamotor	13 hästkrafter	9,7 kw
Maximalt flöde	4,0 gpm	15,1 lpm
Maximalt tryck	4 000 psi	276 bar
Maximal munstycksstorlek		
• 1 pistol	0,065 tum	1,65 mm
• 2 pistoler	0,046 tum	1,16 mm
• 3 pistoler	0,037 tum	0,93 mm
• 4 pistoler	0,032 tum	0,81 mm
• 5 pistoler	0,029 tum	0,71 mm
• 6 pistoler	0,026 in.	0,66 mm
Vätskeintag	1,25 tum npt(m)	3,2 cm npt (f)
Vätskeutlopp (med medföljande koppling)	0,75 tum nps(f) svängtapp	1,9 cm npsm
Vätskeutloppspump	1,0 tum npt(f)	2,5 cm npt(f)
Mått		
Vikt	434 pund	197 kg
Höjd	49 tum	124 cm
Bredd	28 tum	71 cm
Längd	43 tum	109 cm
Ljudnivåer*		
Ljudtryck	91 dB(A)	
Bullernivå	106 dB(A)	
*mätt vid maximal normalbelastning		
Delar som kommer i kontakt med vätska		
Kolvpump	stål, nitralloy, tungsten, karbid, PTFE, läder, polyetylen	
Övrigt		
Av Graco godkänd hydraulvätska		
169236	5 gallons	19 liter
207428	1 gallon	3,8 liter

GH5040ES		
	USA	Metriskt
Spruta		
Hydraultryck	2 750 psi	190 bar
Volym, hydraultank	4,0 gallons	15,1 liter
Hondamotor	13 hästkrafter	9,7 kw
Maximalt flöde	3,5 gpm	13,2 lpm
Maximalt tryck	5 000 psi	344,7 bar
Maximal munstycksstorlek		
• 1 pistol	0,067 tum	1,70 mm
• 2 pistoler	0,048 tum	1,22 mm
• 3 pistoler	0,039 tum	0,99 mm
• 4 pistoler	0,035 tum	0,89 mm
• 5 pistoler	0,031 tum	0,79 mm
• 6 pistoler	0,028 tum	0,71 mm
Vätskeintag	1,25 tum npt(m)	3,2 cm npt (f)
Vätskeutlopp (med medföljande koppling)	0,75 tum nps(f) svängtapp	1,9 cm npsm
Vätskeutloppspump	1,0 tum npt(f)	2,5 cm npt(f)
Mått		
Vikt	438 pund	199 kg
Höjd	49 tum	124 cm
Bredd	28 tum	71 cm
Längd	43 tum	109 cm
Ljudnivåer*		
Ljudtryck	91 dB(A)	
Bullernivå	106 dB(A)	
*mätt vid maximal normalbelastning		
Delar som kommer i kontakt med vätska		
Kolvpump	stål, nitrallöy, tungsten, karbid, PTFE, läder, polyetylen	
Övrigt		
Av Graco godkänd hydraulvätska		
169236	5 gallons	19 liter
207428	1 gallon	3,8 liter

GH1017ES		
	USA	Metriskt
Spruta		
Hydraultryck	2 750 psi	190 bar
Volym, hydraultank	4,0 gallons	15,1 liter
Hondamotor	13 hästkrafter	9,7 kw
Maximalt flöde	16,5 gpm	62,5 lpm
Maximalt tryck	1 000 psi	69 bar
Maximal munstycksstorlek		
• 1 pistol	Finns ej	Finns ej
• 2 pistoler	Finns ej	Finns ej
• 3 pistoler	Finns ej	Finns ej
• 4 pistoler	Finns ej	Finns ej
• 5 pistoler	Finns ej	Finns ej
• 6 pistoler	Finns ej	Finns ej
Vätskeintag	2 tum npt(f)	5 cm npt(f)
Vätskeutlopp (med medföljande koppling)	0,75 tum nps(f) svängtapp	1,9 cm npsm
Vätskeutloppspump	1,5 tum npt(f)	3,8 cm npt(f)
Mått		
Vikt	473 pund	215 kg
Höjd	49 tum	124 cm
Bredd	28 tum	71 cm
Längd	43 tum	109 cm
Ljudnivåer*		
Ljudtryck	91 dB(A)	
Bullernivå	106 dB(A)	
*mätt vid maximal normalbelastning		
Delar som kommer i kontakt med vätska		
Kolvpump	stål, nitralloy, tungsten, karbid, PTFE, läder	
Övrigt		
Av Graco godkänd hydraulvätska		
169236	5 gallons	19 liter
207428	1 gallon	3,8 liter

GH2570ES		
	USA	Metriskt
Spruta		
Hydraultryck	2 750 psi	190 bar
Volym, hydraultank	4,0 gallons	15,1 liter
Hondamotor	13 hästkrafter	9,7 kw
Maximalt flöde	7,0 gpm	26,5 lpm
Maximalt tryck	2 500 psi	172,3 bar
Vätskeintag	2 tum npt(f)	5 cm npt(f)
Vätskeutlopp (med medföljande koppling)	0,75 tum nps(f) svängtapp	1,9 cm npsm
Vätskeutloppspump	1,5 tum npt(m)	3,8 cm npt(m)
Mått		
Vikt	471 pund	214 kg
Höjd	49 tum	124 cm
Bredd	28 tum	71 cm
Längd	43 tum	109 cm
Ljudnivåer*		
Ljudtryck	91 dB(A)	
Bullernivå	106 dB(A)	
*mätt vid maximal normalbelastning		
Delar som kommer i kontakt med vätska		
Kolvpump	stål, nitralloy, tungsten, karbid, PTFE, läder	
Övrigt		
Av Graco godkänd hydraulvätska		
169236	5 gallons	19 liter
207428	1 gallon	3,8 liter

GH933ES, GH933		
	USA	Metriskt
Spruta		
Hydraultryck	2 750 psi	190 bar
Volym, hydraultank	4,0 gallons	15,1 liter
Hondamotor	13 hästkrafter	9,7 kw
Maximalt flöde	2,5 gpm	9,5 lpm
Maximalt tryck	7 250 psi	500 bar
Maximal munstycksstorlek		
• 1 pistol	0,065 tum	1,65 mm
Vätskeintag	1,25 tum npt(m)	3,2 cm npt (f)
Vätskeutloppspump	0,5 tum npt(f)	1,8 cm npt(f)
Vätskeutlopp (med medföljande koppling)	0,5 tum npt(m)	1,8 cm npt(m)
Mått		
Vikt	438 pund	199 kg
Höjd	49 tum	124 cm
Bredd	28 tum	71 cm
Längd	43 tum	109 cm
Ljudnivåer*		
Ljudtryck	91 dB(A)	
Bullernivå	106 dB(A)	
*mätt vid maximal normalbelastning		
Delar som kommer i kontakt med vätska		
Kolvpump	stål, nitralloy, tungsten, karbid, PTFE, läder, polyetylen	
Filter	polyetylen, rostfritt stål	
Övrigt		
Av Graco godkänd hydraulvätska		
169236	5 gallons	19 liter
207428	1 gallon	3,8 liter

Graco standardgaranti

Graco garanterar att all utrustning som beskrivs i detta dokument, som är tillverkad av Graco och som bär dess namn är fritt från material- och tillverkningsfel vid tidpunkten för försäljningen av en auktoriserad Graco-distributör till förste användaren. Med undantag för speciella eller begränsade garantiåtaganden meddelade av Graco, åtar sig Graco att under en tolv månadersperiod från inköpet, reparera eller byta ut del som av Graco befunnits felaktig. Den här garantin gäller enbart under förutsättning att utrustningen installerats, körts och underhållits i enlighet med Gracos skrivna rekommendationer.

Garantin omfattar ej, och Graco ansvarar inte för allmän förlitning och skador, felfunktion, skador och slitage orsakat av felaktig installation, felaktig användning, avslipning, korrosion, otillräckligt eller felaktigt underhåll, misskötsel, olyckor, ombyggnad eller utbyte mot delar som inte är Graco originaldelar. Inte heller ansvarar Graco för felfunktion, skada eller slitage orsakat av att Graco-utrustningen inte är lämplig för inbyggnader, tillbehör, utrustning eller material som inte levereras av Graco, eller felaktig konstruktion, tillverkning, installation, drift eller underhåll av inbyggnader, utrustning eller material som inte levererats av Graco.

Garantin gäller under förutsättning att utrustningen som anses felaktig sänds med frakten betald till en auktoriserad Graco-distributör för kontroll av det påstådda felet. Kan felet verifieras, reparerar eller byter Graco ut felaktiga delar kostnadsfritt. Utrustningen returneras till kunden med frakten betald. Påvisar kontrollen inga material- eller tillverkningsfel, utförs reparationer till rimlig kostnad, vilken kan innefatta kostnader för delar, arbete och frakt.

DENNA GARANTI ÄR EXKLUSIV OCH GÄLLER I STÄLLET FÖR ALLA ANDRA GARANTIER, UTTRYCKLIGA ELLER INDIREKTA, INKLUSIVE, MEN INTE BEGRÄNSAT TILL GARANTI FÖR SÄLJBARHET ELLER GARANTI FÖR LÄMPLIGHET FÖR ETT VISST ÄNDAMÅL.

Gracos enda åtagande och köparens enda ersättning när garantin utlöses är enligt ovan. Köparen medger att ingen annan ersättning (däribland följdskador, förlorad vinst, förlorad försäljning, personskador, materiella skador och andra följdskador) finns. Åtgärder för brott mot garantiåtagandet måste läggas fram inom två (2) år efter inköpet.

GRACO MEDGER INGA GARANTIER OCH FRÅNSÄGER SIG ALLA UNDERFÖRSTÅDDA GARANTIER FÖR SÄLJBARHET ELLER LÄMPLIGHET FÖR ETT VISST ÄNDAMÅL RELATERADE TILL TILLBEHÖR, UTRUSTNING, MATERIAL ELLER KOMPONENTER SOM SÄLJS MEN INTE TILLVERKAS AV GRACO. Dessa artiklar som säljs men inte tillverkas av Graco (t.ex. elmotorer, strömbrytare, slang m.m.) omfattas i förekommande fall av respektive tillverkarens garantiåtagande. Graco ger köparen rimlig assistans när dessa garantiåtaganden utlöses.

Graco kan inte i något fall göras ansvarigt för indirekta, tillfälliga, speciella eller följdskador, som uppkommer till följd av leverans av apparater genom Graco enligt dessa bestämmelser, eller leverans, prestanda eller användning av andra produkter eller varor som säljs enligt dessa bestämmelser, antingen på grund av ett avtalsbrott, garantibrott, försumlighet från Graco, eller på annat sätt.

Graco-information

Besök www.graco.com för den senaste informationen om Gracos produkter.

FÖR ATT GÖRA EN BESTÄLLNING, kontakta din Gracoåterförsäljare eller ring 1-800-690-2894 så hänvisar vi till närmaste återförsäljare.

Alla uppgifter i text och bild i detta dokument speglar den senaste informationen som fanns tillgänglig vid publiceringen. Graco förbehåller sig rätten att när som helst införa ändringar utan förvarning.

Se www.graco.com/patents för patentinformation.

Översättning av originalanvisningar. This manual contains Swedish. MM 332156

Gracos högkvarter: Minneapolis

Internationella kontor: Belgien, Kina, Japan, Korea

GRACO INC. AND SUBSIDIARIES • P.O. BOX 1441 • MINNEAPOLIS MN 55440-1441 • USA

Copyright 2012, Graco Inc. Alla Gracos tillverkningsplatser är registrerade enligt ISO 9001.

www.graco.com

Revision B August 2014