

# Dispozitive airless de trasare a liniilor

## LineLazer™ 130HS

3A3792B  
RO

**Destinat aplicării materialelor pentru marcaje liniare.**

**Numai pentru uz profesional.**

**A se folosi numai la exterior.**

**Nu este destinat utilizării în locații periculoase sau cu atmosferă explozivă.**

Presiune maximă de operare: 3300 psi (22,8 MPa, 228 bar)



### Instrucțiuni importante pentru siguranța dvs.

Citiți toate avertismentele și instrucțiunile din acest manual și din manualele conexe. Familiarizați-vă cu comenzile și utilizarea corectă a echipamentului. Păstrați aceste instrucțiuni.

LineLazer 130HS		
Model:	Standard 1 pistol manual	Standard 2 pistoale manuale
17H447	✓	
17H448		✓

Manuale asociate:	
3A3391	Piese
311254	Pistol
311845	Pompă

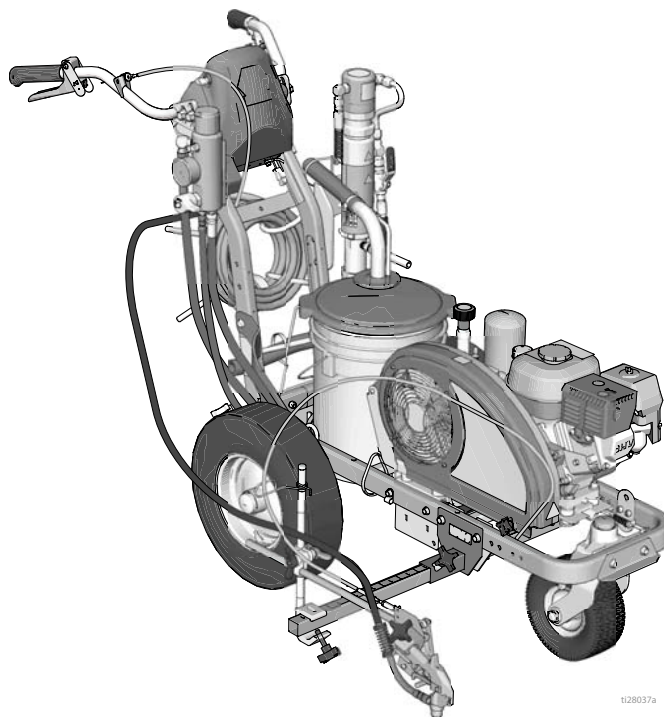

Folosiți doar piese de schimb originale Graco.

Utilizarea altor piese de schimb decât cele Graco poate anula garanția.



# Cuprins

<b>Cuprins</b> .....	<b>2</b>	<b>Curățarea</b> .....	<b>17</b>
<b>Avertismente</b> .....	<b>3</b>	<b>Întreținere</b> .....	<b>18</b>
<b>Selectarea duzei</b> .....	<b>6</b>	LineLazer 130HS .....	18
<b>Identificarea componentelor (LL 130HS)</b> .....	<b>7</b>	<b>Remedierea problemelor</b> .....	<b>19</b>
<b>Procedura de împământare (Numai pentru lichide inflamabile de spălare)</b> .....	<b>8</b>	<b>Schimbarea uleiului/filtrului hidraulic</b> .....	<b>21</b>
<b>Procedura de depresurizare</b> .....	<b>8</b>	Demontare .....	21
<b>Setarea/Pornirea</b> .....	<b>9</b>	Montarea .....	21
Montarea duzei SwitchTip și protecției .....	11	<b>Date tehnice</b> .....	<b>22</b>
<b>Plasarea pistolului</b> .....	<b>12</b>	<b>Observații</b> .....	<b>23</b>
Montați pistoalele .....	12	<b>Garanția standard Graco</b> .....	<b>24</b>
Poziționarea pistolului .....	12		
Selectați pistoalele .....	12		
Tabel cu pozițiile pistolului .....	13		
Monturi braț pistol .....	14		
Schimbarea poziției pistolului (față și spate) .....	14		
Schimbarea poziției pistolului (Stânga și Dreapta) .....	15		
Montarea .....	15		
Reglarea cablului pistolului .....	15		
Ajustarea liniei drepte .....	16		
Reglarea ghidonului .....	16		

# Avertismente

Următoarele avertismente se referă la instalarea, utilizarea, împământarea, întreținerea și repararea acestui utilaj. Simbolul cu semn de exclamare indică un avertisment general, iar simbolurile de pericol se referă la riscuri specifice anumitor proceduri. Când întâlniți aceste simboluri în acestui manual sau pe etichetele de avertizare, consultați din nou aceste Avertismente. Simboluri de pericol specifice fiecărui produs și avertismente care nu sunt prezente în această secțiune pot apărea în întreg cuprinsul manualului, acolo unde se impune.

## AVERTISMENT



### PERICOL DE INCENDIU ȘI EXPLOZIE

Vaporii inflamabili, ca de exemplu cei de solvenți și de vopsea, aflați în **zona de lucru** se pot aprinde sau pot exploda. Circulația vopselei sau solventului prin utilaj poate genera scânteii electrostatice. Pentru a preveni incendiile și exploziile:



- Utilizați echipamentul doar în zone bine ventilate.
- Nu umpleți rezervorul de combustibil când motorul este în funcțiune sau fierbinte, opriți motorul și așteptați să se răcească. Combustibilul este inflamabil și se poate aprinde sau exploda dacă este vărsat pe o suprafață fierbinte.
- Eliminați toate sursele de aprindere, cum ar fi lămpile indicatoare, țigările, lămpile electrice portabile și foliile de protecție de plastic (potențial de încărcare electrostatică).
- Împământați toate echipamentele din zona de lucru. Consultați instrucțiunile de **Împământare**.
- Nu pulverizați sau clătiți solvent la înaltă presiune.
- Păstrați zona de lucru fără deșeuri, inclusiv solvenți, cârpe sau benzină.
- Nu conectați sau deconectați cabluri de alimentare sau nu porniți sau opriți alimentarea sau iluminarea în prezența vaporilor inflamabili.
- Folosiți numai furtunuri împământate.
- Mențineți pistolul ferm în lateralul benei împământate când declanșați în benă. Nu utilizați căptușeli pentru benă, decât dacă sunt antistatice sau conductive.
- **Oprii funcționarea imediat** dacă apar scânteii sau dacă simțiți un șoc. Nu utilizați echipamentul până nu identificați și corectați problema.
- Păstrați un extingtor funcțional în zona de lucru.



### PERICOL DE INJECTARE A PIELII







Pulverizările la presiune ridicată pot injecta toxine în corp și pot provoca vătămări corporale grave. În caz de injectare, **apelați imediat la tratament chirurgical**.



- Nu îndreptați niciodată pulverizatorul spre o persoană sau animal și nu îl acționați asupra acestora.
- Feriți mâinile și alte părți ale corpului de jetul pulverizat. De exemplu, nu încercați să opriți o scurgere apărută cu vreo parte a corpului.
- Folosiți întotdeauna apărătoarea pentru duza de pulverizare. Nu pulverizați fără ca apărătoarea pentru duza ajutorului să fie montată.
- Utilizați duze de pulverizare Graco.
- Curățați și schimbați cu atenție duzele de pulverizare. Dacă duza de pulverizare se înfundă în timpul pulverizării, urmați **Procedura de depresurizare** pentru oprirea utilajului și eliminarea presiunii captive înainte de a scoate duza pentru curățare.
- Echipamentul rămâne presurizat după oprire. Nu lăsați utilajul sub tensiune sau presurizat atunci când nu este supravegheat. Urmăriți **Procedura de depresurizare** când echipamentul este nesupravegheat sau nefolosit și înainte de servizare, curățare sau demontarea pieselor.
- Verificați dacă piesele prezintă semne de uzură. Înlocuiți orice furtunuri sau piese deteriorate.
- Acest sistem este capabil să producă 3300 psi. Folosiți piese sau accesorii de schimb Graco care să fie omologate pentru minim 3300 psi.
- Puneți întotdeauna siguranța pârghiei de declanșare atunci când nu pulverizați. Verificați dacă siguranța pârghiei de declanșare funcționează corect.
- Verificați ca toate racordurile să fie bine fixate înainte de a pune în funcțiune utilajul.
- Trebuie să știți cum să opriți utilajul și cum să depresurizați rapid. Trebuie să cunoașteți foarte bine comenzile.





# AVERTISMENT



	<p><b>PERICOL CAUZAT DE MONOXIDUL DE CARBON</b></p> <p>Gazele de eșapament conțin monoxid de carbon toxic, care este incolor și inodor. Inhalarea monoxidului de carbon poate provoca decesul.</p> <ul style="list-style-type: none"> <li>Nu folosiți utilajul în spații închise.</li> </ul>
 	<p><b>PERICOL LA UTILIZAREA INCORECTĂ A ECHIPAMENTULUI</b></p> <p>Utilizarea incorectă poate provoca decesul sau vătămarea gravă.</p> <ul style="list-style-type: none"> <li>Nu folosiți utilajul dacă sunteți obosit(ă) sau dacă vă aflați sub influența drogurilor sau a alcoolului.</li> <li>Nu depășiți limita maximă a presiunii de lucru sau temperatura nominală a componentei din sistem cu cea mai mică valoare. Consultați <b>Date tehnice</b> din manualele tuturor echipamentelor.</li> <li>Utilizați soluții și solvenți compatibili cu părțile umede ale echipamentelor. Consultați Date tehnice din manualele tuturor echipamentelor. Citiți avertismentele producătorului lichidului și solventului. Pentru informații complete despre substanța pe care o folosiți, solicitați fișa cu date de securitate (FDS) de la distribuitor sau punctul de comercializare.</li> <li>Nu plecați din zona de lucru când echipamentul este alimentat sau presurizat.</li> <li>Opriiți toate echipamentele și urmați <b>Procedura de depresurizare</b> când echipamentul nu este folosit.</li> <li>Verificați echipamentul zilnic. Reparați sau înlocuiți imediat piesele uzate sau deteriorate doar cu piese de schimb autentice de la producător.</li> <li>Nu alterați sau modificați echipamentul. Modificările pot anula aprobările organismelor de reglementare și pot crea pericole pentru siguranță.</li> <li>Asigurați-vă că toate echipamentele au afișate capacitățile nominale și că sunt aprobate pentru mediul în care le utilizați.</li> <li>Utilizați echipamentul doar pentru scopul său vizat. Contactați distribuitorul pentru informații.</li> <li>Întindeți furtunurile și cablurile în afara zonelor de trafic, cu margini ascuțite, piese în mișcare sau suprafețe fierbinți.</li> <li>Nu îndoțiți și nu înodați furtunurile și nu utilizați furtunurile pentru a trage echipamentul.</li> <li>Nu permiteți accesul copiilor și animalelor în zona de lucru.</li> <li>Respectați toate reglementările de siguranță în vigoare.</li> </ul>
	<p><b>PERICOL CAUZAT DE COMPONENTELE DIN ALUMINIU PRESURIZATE</b></p> <p>Folosirea lichidelor incompatibile cu aluminiul în echipamente presurizate poate provoca reacții chimice severe și deteriorarea echipamentului. Nerespectarea acestui avertisment poate duce la deces, vătămări grave sau deteriorarea bunurilor.</p> <ul style="list-style-type: none"> <li>Nu folosiți 1,1,1-tricloroetane, clorură de metilen sau alți solvenți pe bază de hidrocarburi hidrogenate, nici soluții care conțin astfel de solvenți.</li> <li>Nu utilizați înălbitor pe bază de clor.</li> <li>Multe alte soluții pot conține substanțe care reacționează cu aluminiul. Contactați furnizorul de substanțe de lucru pentru informații despre compatibilitate.</li> </ul>
 	<p><b>PERICOL CAUZAT DE PIESELE ÎN MIȘCARE</b></p> <p>Piesele în mișcare pot ciupi, tăia sau amputa degete sau alte părți ale corpului.</p> <ul style="list-style-type: none"> <li>Păstrați distanța față de piesele aflate în mișcare.</li> <li>Nu utilizați echipamentul fără apărătoarele de protecție sau capace.</li> <li>Echipamentul aflat sub presiune poate porni brusc. Înainte de verificarea, mutarea sau realizarea activităților de service, urmați <b>Procedura de depresurizare</b> și deconectați toate sursele de alimentare.</li> </ul>
	<p><b>PERICOL DE PRINDERE</b></p> <p>Piesele rotative pot cauza răni grave</p> <ul style="list-style-type: none"> <li>Păstrați distanța față de piesele aflate în mișcare.</li> <li>Nu utilizați echipamentul fără apărătoarele de protecție sau capace.</li> <li>Nu purtați haine largi, bijuterii sau părul lung desfăcut în timp ce utilizați echipamentul.</li> <li>Echipamentul poate porni brusc. Înainte de verificarea, mutarea sau realizarea activităților de service, urmați <b>Procedura de depresurizare</b> și deconectați toate sursele de alimentare.</li> </ul>



# AVERTISMENT

	<p><b>PERICOL CAUZAT DE LICHIDE SAU VAPORI TOXICI</b></p> <p>Lichidele sau vaporii toxici pot provoca vătămări grave sau decesul dacă intră în contact cu ochii sau cu pielea ori dacă sunt respirate sau înghițite.</p> <ul style="list-style-type: none"> <li>• Citiți fișele cu date de securitate (FDS) pentru a afla ce pericole prezintă lichidele folosite.</li> <li>• Depozitați lichidele periculoase în recipiente corespunzătoare și eliminați-le conform normativelor în vigoare.</li> </ul>
	<p><b>PERICOL DE ARSURĂ</b></p> <p>Suprafețele echipamentelor și lichidul încălzit pot deveni foarte fierbinți în timpul funcționării. Pentru a evita arsurile severe:</p> <ul style="list-style-type: none"> <li>• Nu atingeți lichidele sau echipamentele fierbinți.</li> </ul>
	<p><b>ECHIPAMENT DE PROTECȚIE PERSONALĂ</b></p> <p>Purtați echipament de protecție adecvat când vă aflați în zona de lucru, pentru a vă proteja împotriva vătămarilor grave, ce pot include afecțiuni oculare, pierderea auzului, inhalare de vapori toxici și arsuri. Acest echipament de protecție include, însă nu este limitat la:</p> <ul style="list-style-type: none"> <li>• Echipamente de protecție pentru ochi și pentru auz.</li> <li>• Aparată de protecție a respirației, îmbrăcăminte de protecție și mănuși, după recomandările producătorului substanțelor de lucru și solvenților.</li> </ul>
	<p><b>DECLARAȚIA CALIFORNIA 65</b></p> <p>Gazele de eșapament ale acestui produs conțin o substanță chimică cunoscută în Statul California drept cauzatoare de cancer, malformații la naștere sau alte afecțiuni ale sistemului de reproducere.</p> <p>Acest produs conține una sau mai multe substanțe chimice cunoscute de către Statul California a fi cauzatoare de cancer, defecte congenitale sau alte vătămări ale funcției reproductive. Spălați-vă pe mâini după manipulare.</p>

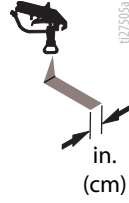
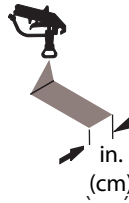
# Selectarea duzei

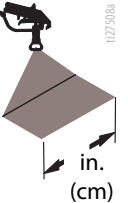
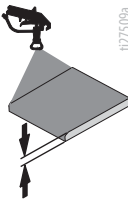
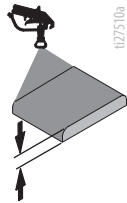
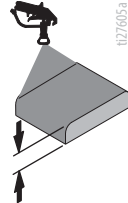
	 in. (cm)	 in. (cm)	 in. (cm)	 in. (cm)			
LL5213*	2 (5)				✓		
LL5215*	2 (5)					✓	
LL5217		4 (10)				✓	
LL5219		4 (10)					✓
LL5315		4 (10)			✓		
LL5317		4 (10)			✓		
LL5319		4 (10)				✓	
LL5321		4 (10)				✓	
LL5323		4 (10)				✓	
LL5325		4 (10)					✓
LL5327		4 (10)					✓
LL5329		4 (10)					✓
LL5331		4 (10)					✓
LL5333		4 (10)					✓
LL5335		4 (10)					✓
LL5355		4 (10)					✓
LL5417			6 (15)		✓		
LL5419			6 (15)		✓		
LL5421			6 (15)		✓		
LL5423			6 (15)			✓	
LL5425			6 (15)			✓	
LL5427			6 (15)			✓	
LL5429			6 (15)			✓	
LL5431			6 (15)				✓
LL5435			6 (15)				✓
LL5621				12 (30)	✓		
LL5623				12 (30)	✓		
LL5625				12 (30)	✓		
LL5627				12 (30)	✓		
LL5629				12 (30)	✓		
LL5631				12 (30)		✓	
LL5635				12 (30)		✓	
LL5639				12 (30)			✓

\*Utilizați un filtru de 100 pentru a evita înfundarea duzei.

# Identificarea componentelor (LL 130HS)

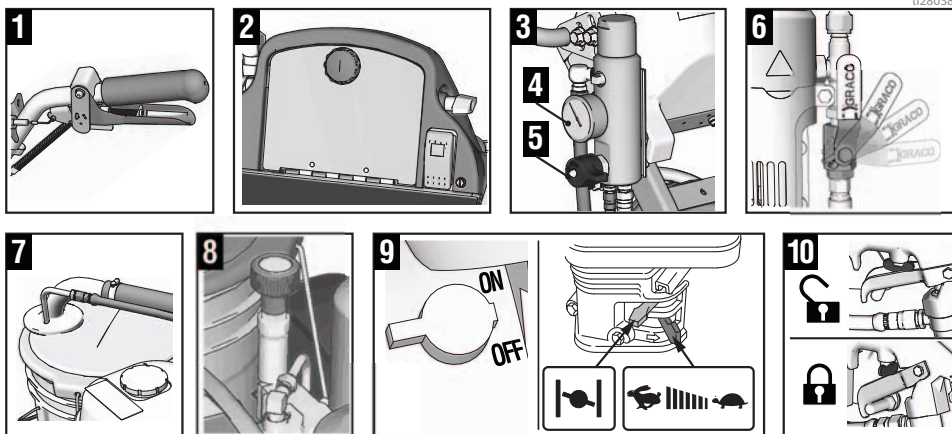
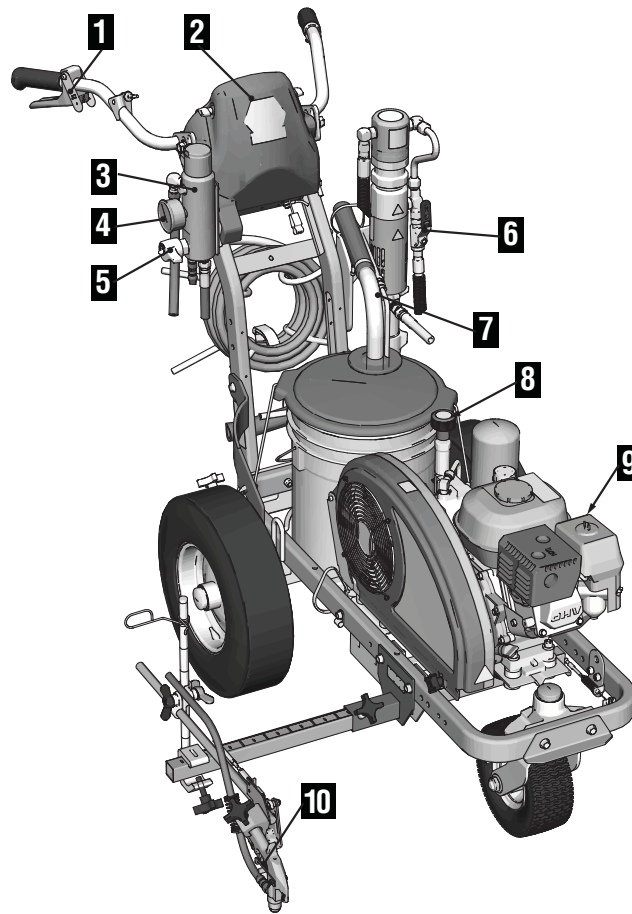

1	Declanșator manual pistol de pulverizare
2	Cutie de depozitare
3	Filtru
4	Indicator de presiune
5	Supapă amorsare/depresurizare

6	Manetă PORNIRE/OPRIRE pompă
7	Tuburi de aspirație și scurgere
8	Controlul presiunii
9	Comutator pornire/oprire a motorului
10	Blocajul declanșatorului

## Procedura de împământare (Numai pentru lichide inflamabile de spălare)

--	--	--	--	--

Acest echipament trebuie împământat pentru a reduce riscul de apariție a scânteilor statice. Generarea de scântei electrice sau statice poate cauza aprinderea sau explozia vaporilor. Împământarea asigură un fir de descărcare pentru curentul electric.

1. Poziționați dispozitivul de trasare astfel încât pneurile să nu se afle pe sol.
2. Dispozitivul de trasare este expedit cu o clemă de împământare. Clema de împământare trebuie atașată la obiectul împământat (de ex. un stâlp metalic).

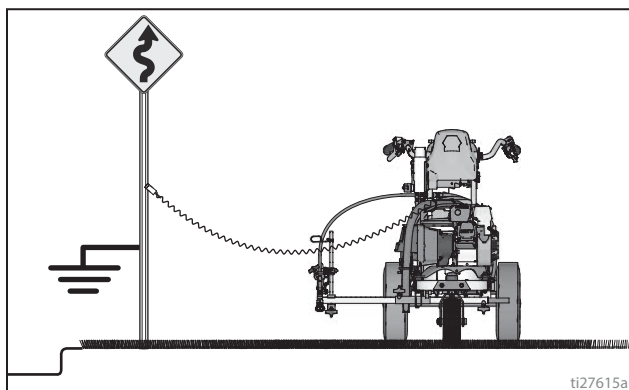

3. Deconectați clema de împământare după ce ați terminat curățarea.

## Procedura de depresurizare

Acest echipament rămâne sub presiune până când presiunea este eliberată manual. Pentru a ajuta la prevenirea rănirii grave din cauza lichidului sub presiune, precum injectarea pielii, stropii de lichid și piesele în mișcare, respectați Procedura de depresurizare când încetați aplicarea și înainte de curățare, verificare sau efectuarea de lucrări de service pentru echipament.

1. Efectuați **Procedura de împământare** dacă utilizați materiale inflamabile.
2. Rotiți comutatorul pompei în poziția **OPRIT**. **OPRIȚI** motorul.

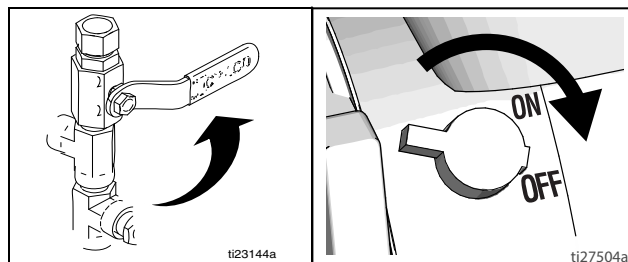

3. Reglați presiunea la valoarea cea mai mică. Declanșați toate pistoalele pentru a realiza depresurizarea.

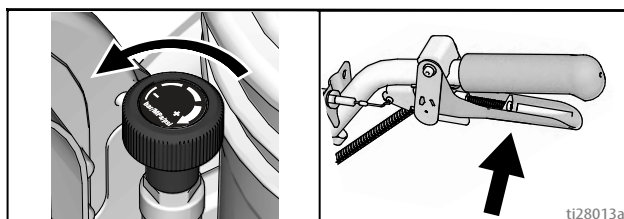

4. Cuplați toate siguranțele declanșatoarelor pistoalelor. Închideți supapa de amorsare.

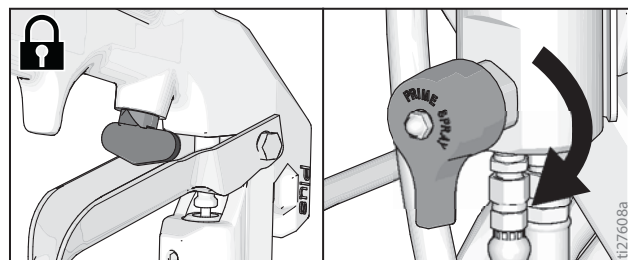

5. Dacă suspectați că duza de pulverizare sau furtunul este înfundat(ă) sau că presiunea nu a fost eliberată complet:
  - a. Desfaceți **FOARTE LENT** piulița de fixare a protecției duzei sau racordul de pe capătul furtunului pentru a efectua treptat depresurizarea.
  - b. Slăbiți piulița sau cuplajul complet.
  - c. Eliminați blocajul din furtun sau din duză.



# Setarea/Pornirea



Acest echipament rămâne sub presiune până când presiunea este eliberată manual. Pentru a ajuta la prevenirea rănirii grave din cauza lichidului sub presiune, precum injectarea pielii, stropii de lichid și piesele în mișcare, respectați Procedura de depresiurizare când încetați pulverizarea și înainte de curățare, verificare sau efectuarea de lucrări de service pentru echipament.

1. Efectuați **Procedura de depresiurizare**, pagina 8.
2. Efectuați **Procedura de împământare (Numai pentru lichide inflamabile de spălare)**, pagina 8 dacă utilizați materiale inflamabile.
3. Umpleți presetupa de la intrare cu lichid de etanșare a gâtului (TSL) pentru a preveni uzura prematură a acesteia.

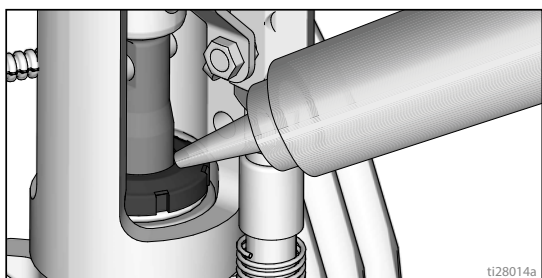

4. Verificați nivelul de ulei din motor. Adăugați SAE 10W-30 (în timpul verii) sau 5W-30 (în timpul iernii). Vezi manualul motorului.

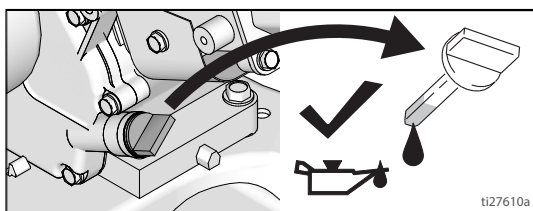

5. Umpleți rezervorul de combustibil.

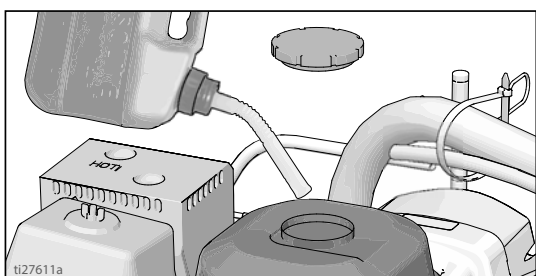

6. Rotiți comutatorul pompei în poziția **OPRIT**.

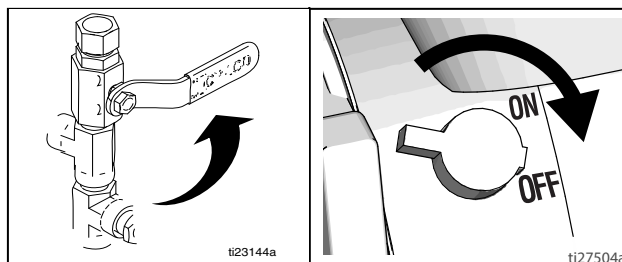

7. Montați filtrul, dacă acesta este demontat.

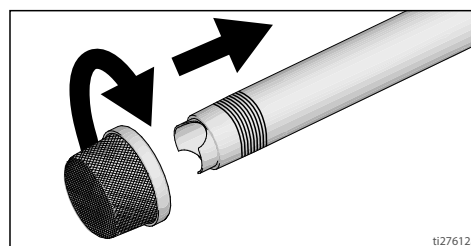

8. Închideți supapa de amorsare. Rotiți butonul de control al presiunii spre stânga, la cea mai scăzută presiune.

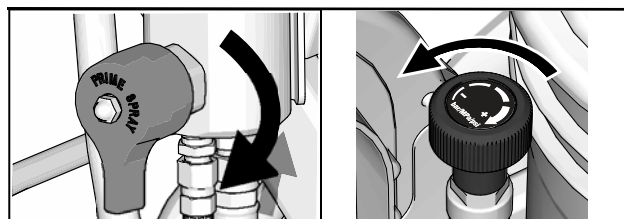

**OBSERVAȚIE:** Pentru funcționarea corespunzătoare a pulverizatorului, dimensiunea minimă permisă pentru furtun este de 9,5 mm x 6,7 m pentru LL130HS.

9. Plasați setul tubului de aspirație în recipientul metalic împământat umplut parțial cu lichid de spălare. Atașați cablul de împământare la benă și la masă. Folosiți apă pentru a spăla vopselele pe bază de apă și benzină grea pentru a elimina vopselele pe bază de ulei și uleiul utilizat pentru depozitare.

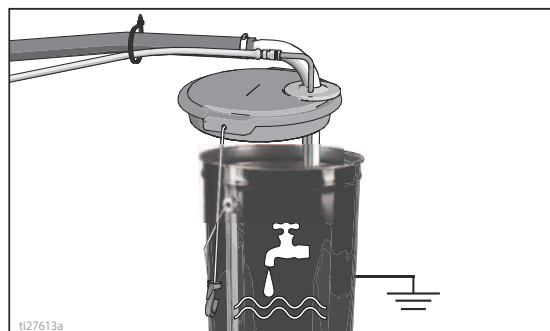

10. Pornirea motorului:

a. Aduceți supapa de combustibil în poziție deschisă.

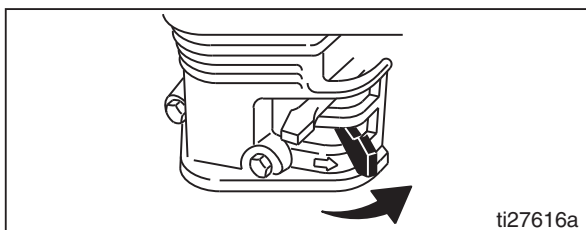

b. Treceți șocul în poziția închis.

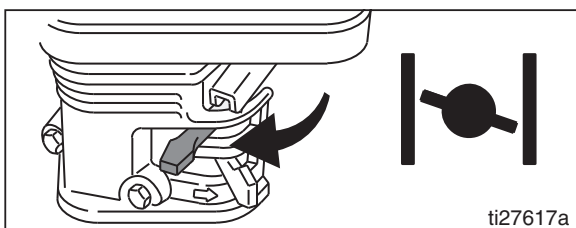

c. Treceți maneta de accelerație în poziția rapid.

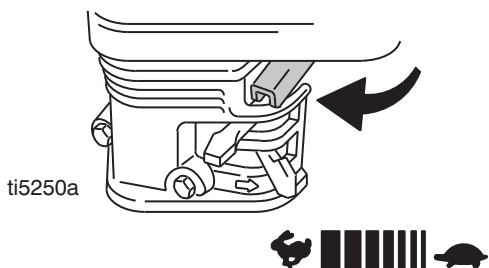

d. Rotiți comutatorul motorului în poziția PORNIT.

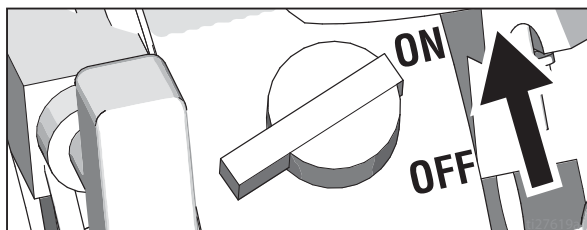

e. Trageți de coarda de pornire.

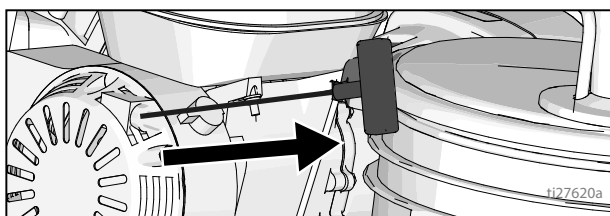

11. După pornirea motorului, deschideți șocul.

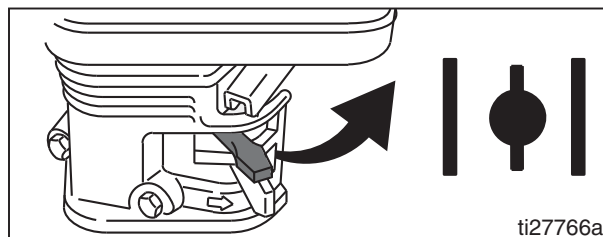

12. Puneți maneta de accelerație în poziția dorită.

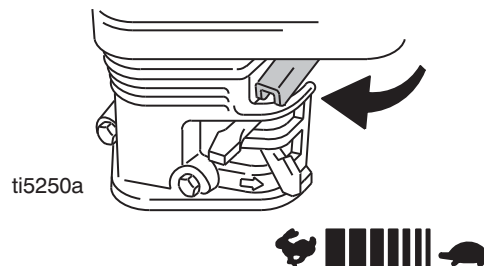

13. Treceți comutatorul pompei în poziția **PORNIT** (pompa este activă).

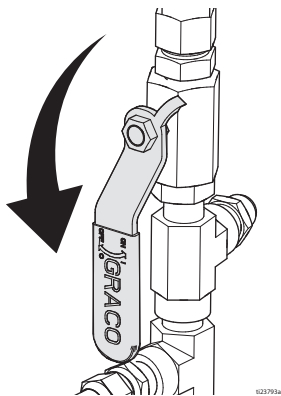

14. Măriți presiunea până la pornirea pompei. Lăsați lichidul să circule timp de 15 secunde.

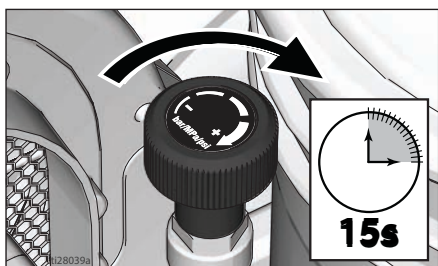

15. Reduceți presiunea, rotiți supapa de amorsare în poziția orizontală. Decuplați blocajul pârghiei de declanșare a pistolului.

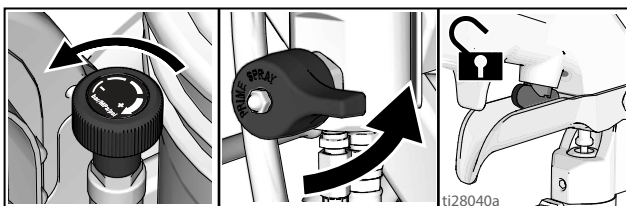

16. Țineți toate pistoalele pe bena de clătire metalică împământată. Declanșați pistoalele și sporiți încet presiunea lichidului până când pompa funcționează corect.

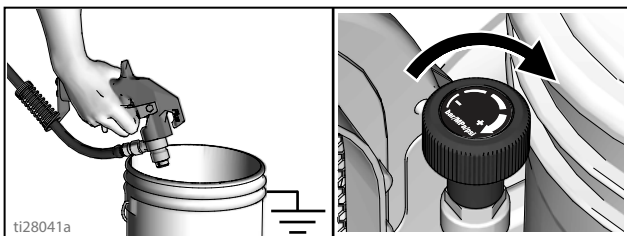

<p>Pulverizările la presiune ridicată pot injecta toxine în corp și pot provoca vătămări corporale grave. Nu încercați să opriți scurgerile cu mâna sau cu o cârpă.</p>			

17. Verificați fittingurile pentru a depista eventualele scurgeri. Dacă există scurgeri, **OPRIȚI** imediat pulverizatorul. Efectuați **Procedura de depresurizare**. Strângeți fittingurile la care au loc scurgeri. Repetați **Setarea/Pornirea**, pașii de la 1 la 17. Dacă nu există scurgeri, continuați declanșarea pistolului până la curățarea completă a sistemului. Continuați cu pasul 18.

18. Amplasați tubul de aspirație în recipientele cu vopsea.

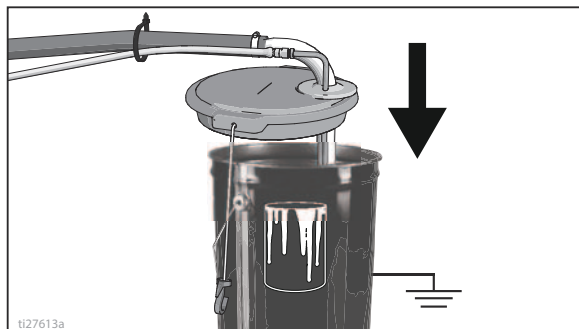

19. Declanșați din nou pistolul în bena cu lichid de clătire, până la apariția vopselei. Asamblați duzele și protecțiile.

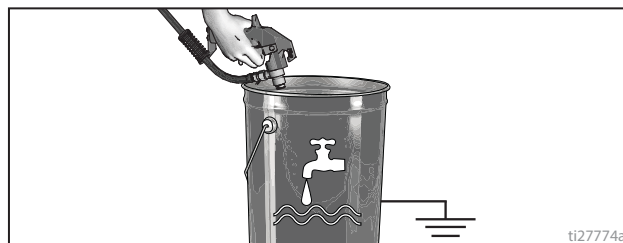

## Montarea duzei SwitchTip și protecției

1. Cuplați siguranța pârghiei de declanșare. Folosiți capătul duzei SwitchTip pentru a apăsa OneSeal pe protecția duzei în așa fel încât curbura să se potrivească cu diametrul interior al duzei.

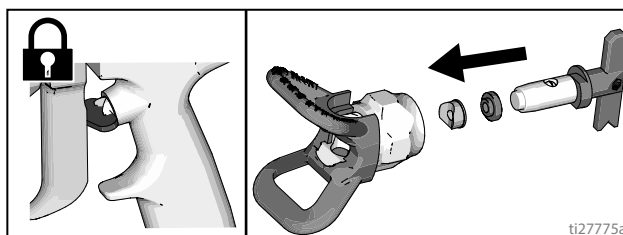

2. Introduceți duza SwitchTip în diametrul interior al duzei și înfiletați ferm ansamblul pe pistol.

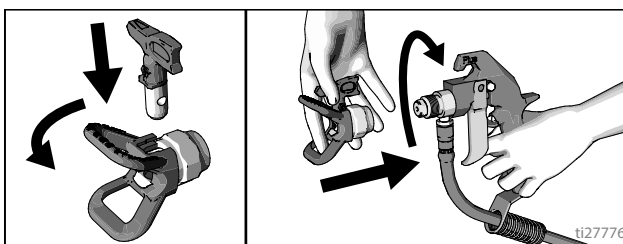

# Plasarea pistolului

## Montați pistoalele

1. Introduceți pistoalele în suporturile acestora. Strângeți clemele.

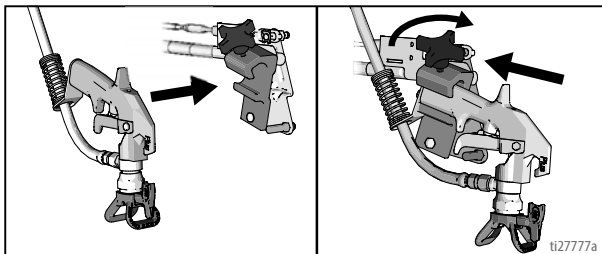

## Poziționarea pistolului

2. Poziționați pistolul: sus/jos, înainte/înapoi, stânga/dreapta. Vezi **Schimbarea poziției pistolului (față și spate)**, pagina 14 și **Schimbarea poziției pistolului (Stânga și Dreapta)**, pagina 15 pentru exemple.

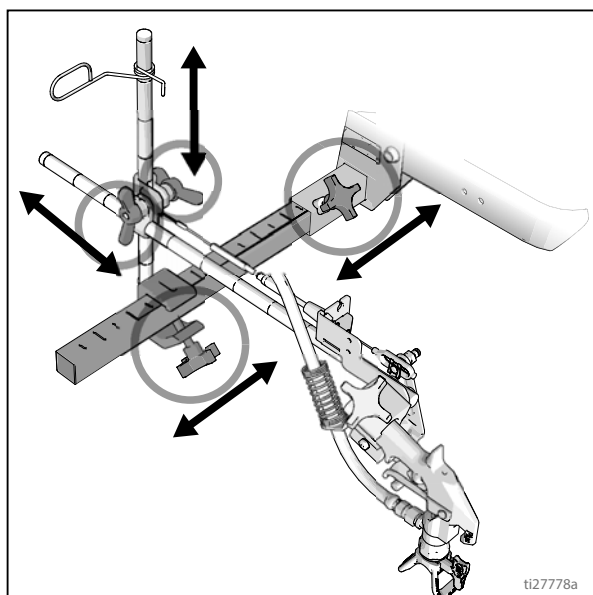

**OBSERVAȚIE:** Când trasați deasupra unei borduri, clema de montare poate fi rotită pentru a asigura spațiul necesar.

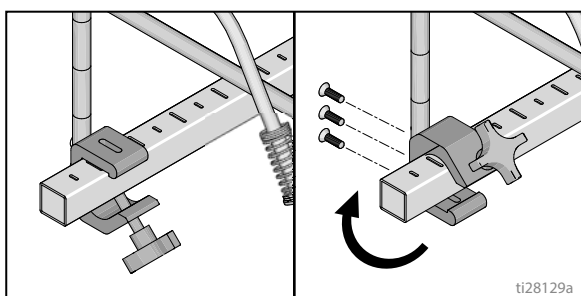

O altă opțiune este de a pivota pistolul oblic spre exterior și a roti duza. Această opțiune oferă o vizibilitate mai bună utilizatorului.

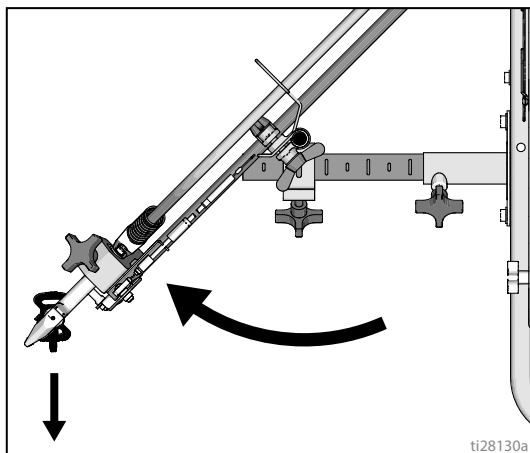

## Selectați pistoalele

3. Conectați cablurile pistolului la plăcile de selectare dreapta sau stânga.

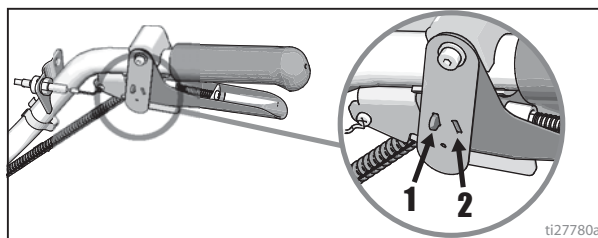

- a. Un singur pistol: Deconectați o placă de selecție de la declanșator.



- b. Ambele pistoale simultan: Ajustați ambele plăci de selecție ale pistolului în aceeași poziție.



- c. Continuă-întreruptă și întreruptă-continuă: Reglați pistolul corespunzător benzii continue în poziția 1 și pistolul corespunzător benzii întrerupte în poziția 2.



## Tabel cu pozițiile pistolului

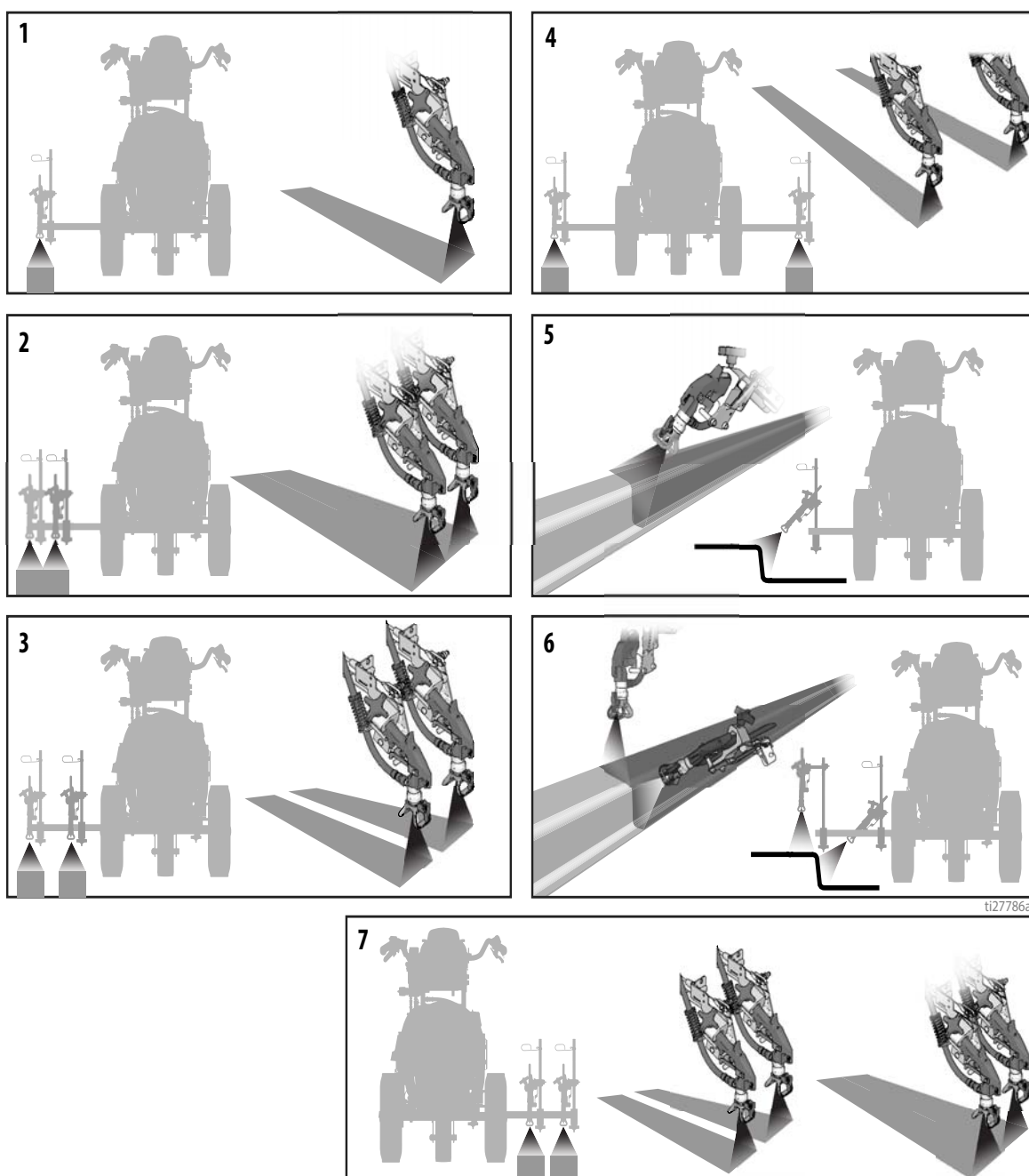

1	O linie
2	O linie cu lățime de până la 61 cm.
3	Două linii
4	O linie sau două de aplicat în jurul unor obstacole.
5	Marcare bordură cu un pistol
6	Marcare bordură cu două pistoale
7	Două linii sau o linie cu lățime de până la 61 cm

## Monturi braț pistol

Această unitate este echipată cu suporturi cu braț față și spate pentru pistol.

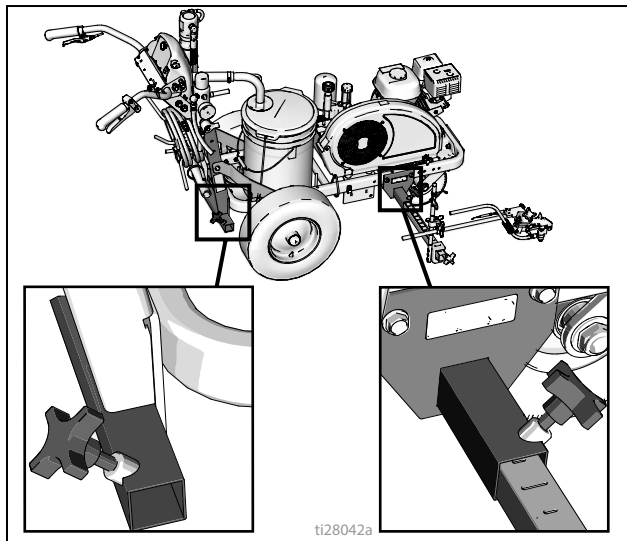

## Schimbarea poziției pistolului (față și spate)

1. Slăbiți butonul pentru brațul pistolului și scoateți din fanta de montare a brațului pistolului.

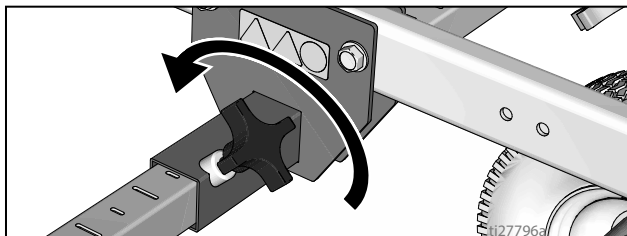

2. Glisați ansamblul brațului pistolului (inclusiv pistolul și furtunurile) din fanta de montare a pistolului.

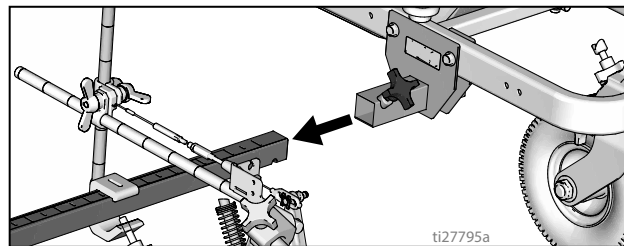

3. Glisați ansamblul brațului pistolului în fanta de montare dorită pentru brațul pistolului.

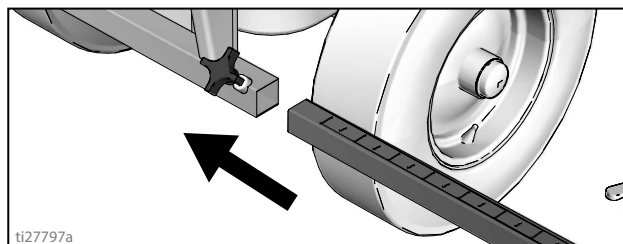

4. Strângeți butonul brațului pistolului în fanta de montare pentru brațul pistolului.

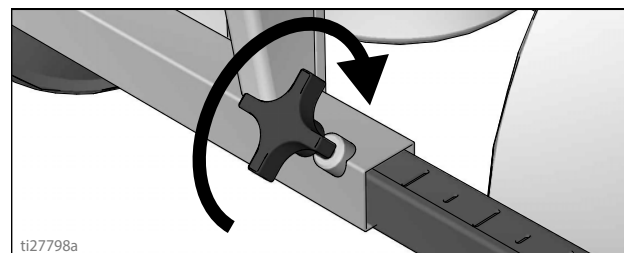

### NOTĂ

Asigurați-vă că furtunurile, cablurile și firele au trasee corespunzătoare prin suporturi și că NU se freacă de pneuri. Contactul cu pneul va avea ca rezultat deteriorarea furtunurilor, cablurilor și firelor.

## Schimbarea poziției pistolului (Stânga și Dreapta)

### Demontare

1. Slăbiți butonul brațului vertical al pistolului de pe bara de montare a brațului pistolului și demontați-l.

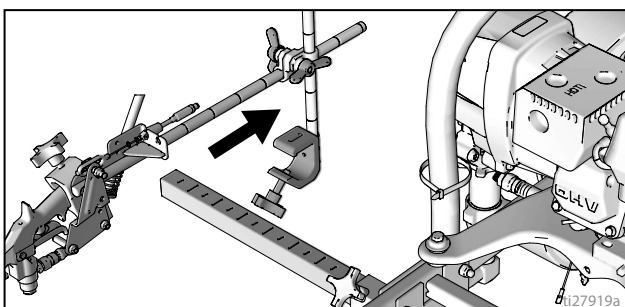
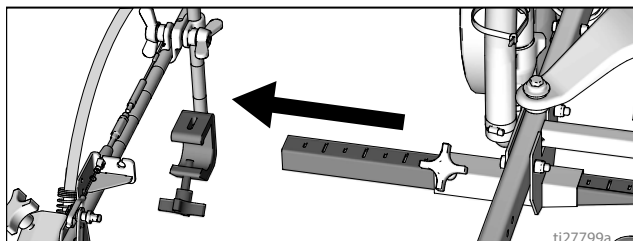

2. Extindeți bara de montare pe partea opusă a utilajului.

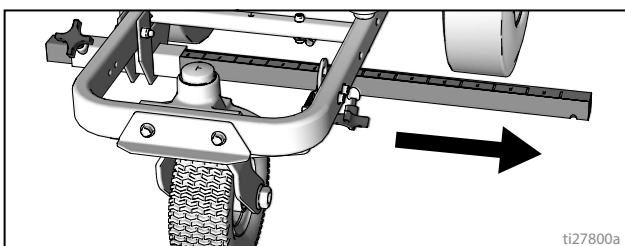

## Montarea

1. Montați suportul vertical al pistolului pe bara pistolului.

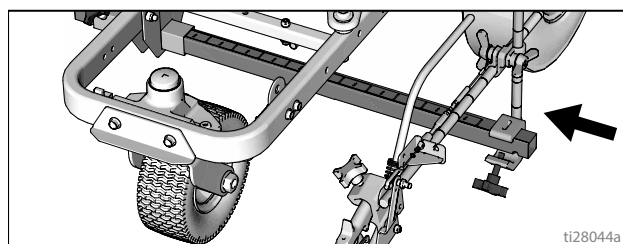

**OBSERVAȚIE:** Asigurați-vă că toate furtunurile, cablurile și firele au trasee corespunzătoare prin suporturi.

## Reglarea cablului pistolului

Reglarea cablului pistolului va crește sau va reduce distanța dintre placa pârghiei și pârghia pistolului. Parcurgeți pașii de mai jos pentru a regla distanța pârghiei.

1. Utilizați cheia pentru a slăbi piulița de blocare de pe întinzătorul de cablu.

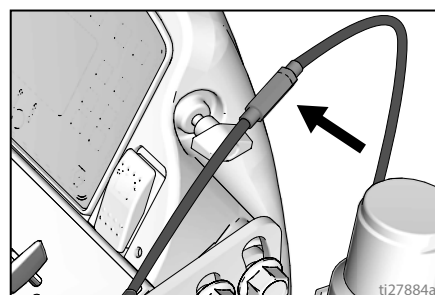

2. Slăbiți sau strângeți întinzătorul până când se obține rezultatul dorit. **OBSERVAȚIE:** O porțiune mai mare de filet expusă înseamnă o distanță mai mică între pârghia pistolului și placa pârghiei.
3. Utilizați cheia pentru a strânge piulița de blocare de pe întinzător.

## Ajustarea liniei drepte

Roata din față este setată pentru a centra unitatea și pentru a permite operatorului să traseze linii drepte. În timp, roata se poate descentra și trebuie reglată. Efectuați următorii pași pentru a centra din nou roata din față:

1. Slăbiți șurubul de pe suportul roții față.

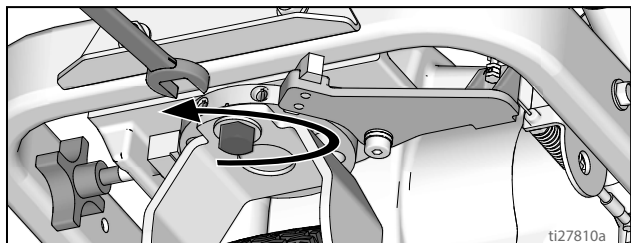

2. Dacă dispozitivul de trasare trage spre dreapta, slăbiți șurubul de fixare din stânga și strângeți șurubul de fixare din dreapta pentru a efectua reglaje fine.

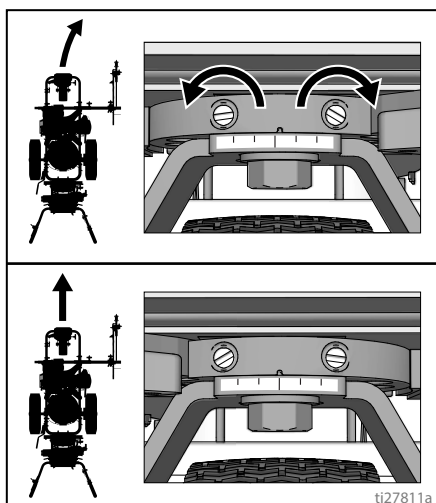

3. Dacă dispozitivul de trasare trage spre stânga, slăbiți șurubul de fixare din dreapta și strângeți șurubul de fixare din stânga.

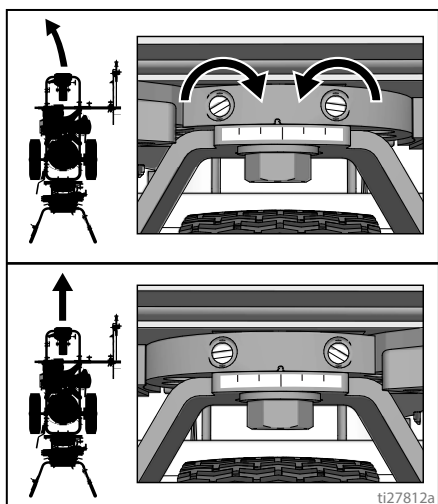

4. Deplasați dispozitivul de trasare. Repetați pașii 2 și 3 până când dispozitivul de trasare rulează drept. Strângeți șurubul de pe placa de centrare a roții pentru a bloca noua setare a roții.

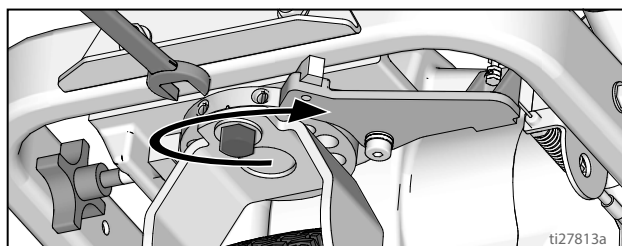

## Reglarea ghidonului

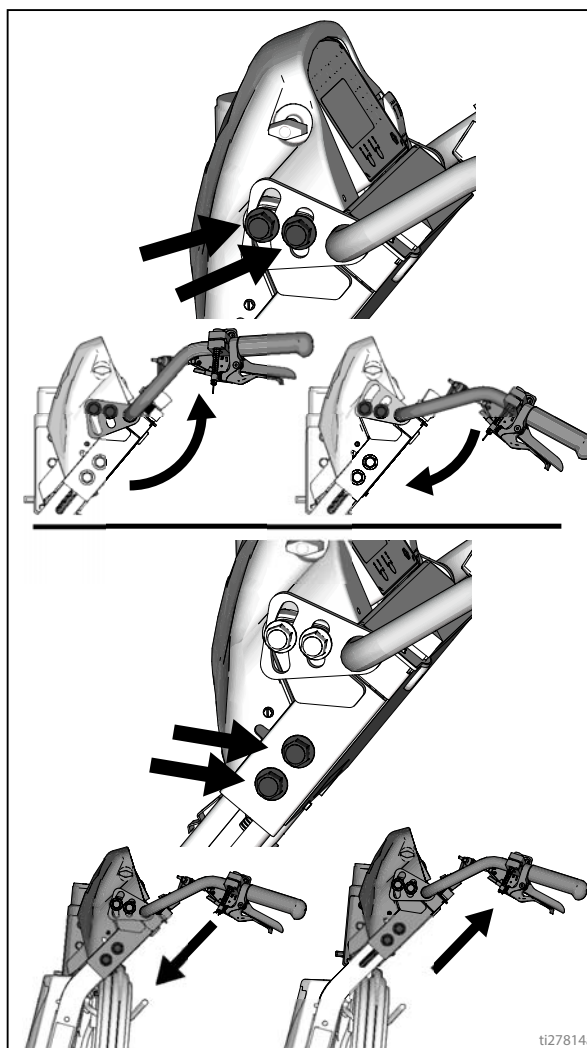



# Curățarea

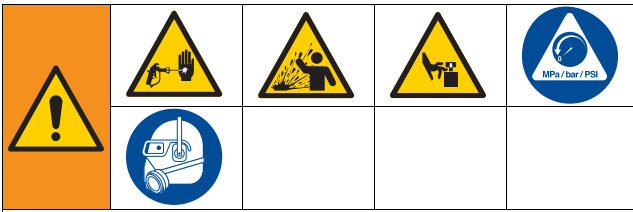

Acest echipament rămâne sub presiune până când presiunea este eliberată manual. Pentru a ajuta la prevenirea rănirii grave din cauza lichidului sub presiune, precum injectarea pielii, stropii de lichid și piesele în mișcare, respectați Procedura de depresurizare când încetați aplicarea și înainte de curățare, verificare sau efectuarea de lucrări de service pentru echipament.

1. Efectuați **Procedura de depresurizare**, pagina 8.
2. Scoateți protecția și SwitchTip de pe toate pistoalele.

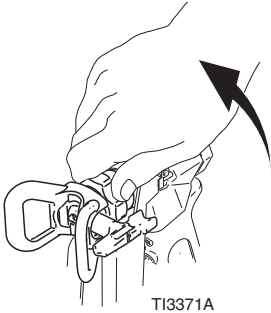

TI3371A

3. Deșurubați capacul, scoateți filtrul. Asamblați fără filtru.

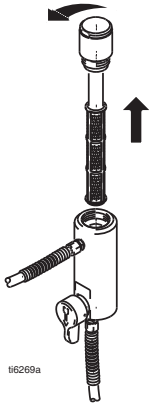

ti6269a

4. Curățați filtrul, protecția și duza SwitchTip cu lichid de spălare.

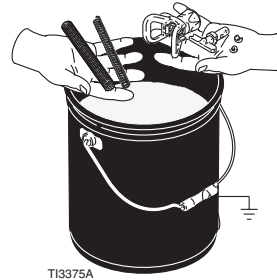

TI3375A

FLUSH

5. Plasați setul tubului de aspirație în recipientul metalic împământat umplut parțial cu lichid de spălare. Atașați cablul de împământare la benă și la masă. Parcurgeți pașii pentru Pornire 10 – 16 (consultați pagina 10) pentru a scoate vopseaua din pulverizator. Utilizați apă pentru a curăța vopseaua pe bază de apă și solvent cu vopsea (denumit și spirt alb) pentru a curăța vopseaua pe bază de ulei.
6. Țineți pistolul în găleata cu vopsea și acționați pârghia până când apare apă sau solvent.

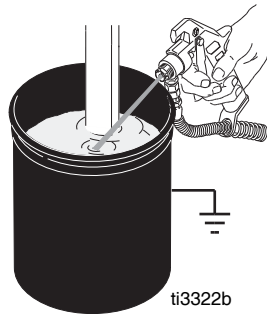

ti3322b

7. Deplasați pistolul la găleata cu solvent sau cu apă. Țineți pistolul în găleată și acționați pârghia până când sistemul este clătit bine.
8. Umpleți pompa cu soluție Pump Armor și remontați filtrul, protecția și duza SwitchTip.
9. Înainte de a depozita echipamentul după pulverizare, umpleți piulița de ermetizare a gurii de alimentare cu lichid de etanșare a gurii de alimentare (TSL), pentru a reduce uzura piuliței de ermetizare.

# Întreținere

## LineLazer 130Hs

### Întreținere periodică

**ZILNIC:** Verificați nivelul uleiului de motor și completați dacă este necesar.

**ZILNIC:** Verificați nivelul uleiului hidraulic și completați dacă este necesar.

**ZILNIC:** Verificați dacă furtunul este uzat sau deteriorat.

**ZILNIC:** Verificați funcționarea corectă a siguranței pistolului.

**ZILNIC:** Verificați funcționarea corectă a supapei de amorsare/pulverizare.

**ZILNIC:** Verificați și umpleți rezervorul de combustibil

**ZILNIC:** Verificați dacă pompa volumetrică este etanșă.

**ZILNIC:** Umpleți la nivel TSL în pompa cu piston pentru a împiedica acumularea de material pe tija pistonului și uzura prematură a garniturii.

**DUPĂ PRIMELE 20 DE ORE DE FUNCȚIONARE:** Evacuați uleiul de motor și reumpleți cu ulei proaspăt. Consultați manualul de utilizare a motoarelor Honda pentru a stabili gradul corect de vâscozitate a uleiului.

**SĂPTĂMĂNAL:** Demontați capacul filtrului de aer și curățați elementul; înlocuiți-l dacă este necesar. Dacă lucrați într-un mediu foarte prăfos, verificați zilnic filtrul.

**SĂPTĂMĂNAL/ZILNIC:** Îndepărtați reziduurile de pe tija hidraulică.

**DUPĂ FIECARE 100 DE ORE DE FUNCȚIONARE:** Schimbați uleiul de motor. Consultați manualul de utilizare a motoarelor Honda pentru a stabili gradul corect de vâscozitate a uleiului.

**BIANUAL:** Verificați uzura curelei, înlocuiți-o dacă e necesar.

**ANUAL SAU 2000 DE ORE:** Înlocuiți uleiul hidraulic și elementul filtrului cu uleiul hidraulic Graco 169236 (5 galoane/18,9 litri) sau 207428 (1 galon/3,8 litri) și elementul filtrului 246173, pagina 21.

**BUJIE:** Utilizați doar bujii BPRGES (NGK) sau W20EPR--U (NIPPONDENSO). Distanța capului bujiei trebuie să fie între 0,028 - 0,031 in. (0,7 - 0,8 mm). Utilizați cheia pentru bujii când montați și demontați bujii.

### Rola de trasare

1. O dată pe an, strângeți piulița de sub capacul anti praf până când până la capătul cursei șaipei elastice, apoi desfaceți piulița cu 1/2 - 3/4 de tură.
2. Lunar, ungeți cu unsoare lagărul roții.
3. Verificați dacă știftul nu este uzat. Dacă acesta este uzat, roata pivotantă va avea joc. Inversați sau înlocuiți știftul, după caz.
4. Când acest lucru devine necesar, verificați alinierea roții pivotante. Pentru informații despre aliniere, vezi pagina 16.

# Remedierea problemelor

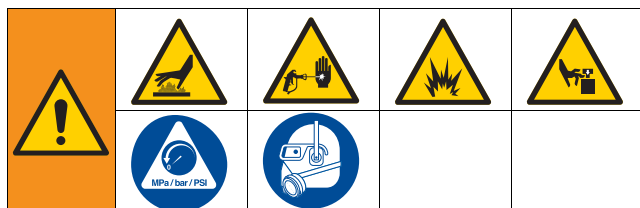

Problemă	Cauză	Soluție
Motorul pe gaz trage greu (nu pornește).	Presiunea hidraulică este prea mare.	Rotiți butonul de reglare a presiunii hidraulice în sens contrar acelor de ceasornic, la poziția minimă.
Motorul nu pornește.	Comutatorul motorului se află în poziția OFF (oprit).	Deplasați comutatorul motorului în poziția ON (pornit).
	Motorul nu mai are benzină.	Umpleți rezervorul de benzină. Consultați manualul de utilizare a motorului Honda.
	Nivel scăzut al uleiului în motor.	Încercați să porniți motorul. Faceți plinul dacă este necesar. Consultați manualul de utilizare a motorului Honda.
	Fișa bujiei este deconectată sau deteriorată.	Conectați fișa bujiei sau înlocuiți bujia.
	Motorul este rece.	Folosiți șocul.
	Maneta de oprire a combustibilului este în poziția OFF (OPRIRE).	Mutați maneta în poziția ON (PORNIRE).
	Uleiul se scurge în camera de combustie.	Demontați bujia. Trageți de coarda de pornire de 3-4 ori. Curățați sau înlocuiți bujia. Porniți motorul. Țineți pulverizatorul în poziție verticală pentru a evita scurgerea uleiului.
Motorul funcționează, dar pompa cu piston nu funcționează.	Valva pompei este ÎNCHISĂ.	Aduceți valva pe poziția ON (PORNIT).
	Presiunea setată este prea joasă.	Pentru a crește presiunea, rotiți în sens orar butonul de reglare a presiunii.
	Filtrul de lichid este murdar.	Curățați filtrul.
	Duza sau filtrul duzei este înfundat.	Curățați duza sau filtrul duzei. Manual 311254.
	Tija pistonului pompei s-a blocat din cauza vopselei uscate.	Reparați pompa. Manual 311845.
	Curea uzată, rolă ruptă sau desprinsă.	Înlocuiți.
	Nivelul lichidului hidraulic este prea mic.	Închideți pulverizatorul. Adăugați lichid*.
	Motorul hidraulic nu cuplează.	Treceți valva pompei în poziția OPRIT. Reduceți presiunea. OPRIȚI motorul. Mișcați tija în sus și în jos până când motorul hidraulic cuplează.
Pompa volumetrică funcționează, însă puterea este mică la cursa ascendentă	Bila pistonului nu se așează corect.	Reparați bila pistonului. Manual 311845.
	Garniturile pistonului sunt uzate sau deteriorate.	Înlocuiți garniturile. Manual 311845.
Pompa volumetrică funcționează, însă puterea este mică la cursa descendentă și/sau la ambele curse.	Filtrul este înfundat.	Curățați filtrul.
	Inelul O al pompei este uzat sau deteriorat.	Înlocuiți inelul o. Manual 311845.
	Bila supapei de aspirație este incomodată de material sau nu este așezată corect.	Curățați supapa de admisie. Manual 311845.
	Turația motorului este prea redusă.	Creșteți valoarea setării pentru clapeta de accelerație.
	Scurgere de aer la tubul de sucțiune.	Strângeți tubul de sucțiune.
	Presiunea setată este prea joasă.	Creșteți presiunea.
	Filtrul de lichid, filtrul duzei sau duza sunt înfundate sau murdare.	Curățați filtrul.
	Scădere semnificativă de presiune în furtun la materiale grele.	Utilizați un furtun cu diametrul mai mare și/sau reduceți lungimea totală a furtunului. Utilizarea unui furtun de peste 30 m sau 6,3 mm reduce semnificativ performanțele pulverizatorului. Folosiți un furtun de 9,5 mm pentru performanțe optime (minim 6,7 m).

\*Verificați frecvent nivelul lichidului hidraulic. Nu permiteți scăderea excesivă a acestuia. Folosiți numai lichid hidraulic aprobat de Graco.

<b>Problemă</b>	<b>Cauză</b>	<b>Soluție</b>
Amorsarea pompei este dificilă.	Există aer în pompă sau în furtun.	Verificați și strângeți toate conexiunile de pe circuitul cu lichid.  Reduceți turația motorului și acționați pompa cât mai lent posibil în timpul amorsării.
	Există scurgeri la supapa de admisie.	Curățați supapa de admisie. Asigurați-vă că suportul bilei nu este știrbit sau uzat și că bila se așează corect. Montați la loc supapa.
	Garniturile pompei sunt uzate.	Înlocuiți garniturile pompei. Manual 311845.
	Vopseaua este prea groasă.	Diluțați vopseaua conform recomandărilor furnizorului.
	Turația motorului este prea ridicată.	Reduceți valoarea setării pentru clapeta de accelerație înainte de a amorsa pompa.
Turație ridicată a motorului fără sarcină.	Accelerația este reglată greșit.	Setați din nou accelerația motorului la 3700-3800 rpm fără sarcină.
	Regulatorul motorului este uzat.	Înlocuiți sau reparați regulatorul motorului.
Calare la turație mică sau presiune funcționare (afișare pe display).	Pompă/garnituri noi.	Perioada de rodaj al pompei necesită un consum de 100 de galoane.
Scurgere de vopsea excesivă în piulița de ermetizare a gurii de alimentare.	Presetupa gurii de alimentare este slăbită.	Demontați distanțierul presetupeii gurii de alimentare. Strângeți presetupa gurii de alimentare doar cât este nevoie pentru a opri scurgerea.
	Garniturile gurii de alimentare sunt uzate sau deteriorate.	Înlocuiți garniturile. Manual 311845.
	Tija pistonului este uzată sau deteriorată.	Înlocuiți tija. Manual 311845.
Lichidul țâșnește intermitent din pistol.	Există aer în pompă sau în furtun.	Verificați și strângeți toate conexiunile de pe circuitul cu lichid. Amorsați din nou pompa.
	Duza este parțial înfundată.	Curățați duza. Manual 311254.
	Nivelul lichidului este scăzut sau lichidul s-a terminat.	Reumpleți cu lichid. Amorsați pompa. Verificați des alimentarea cu lichid pentru a împiedica funcționarea pe uscat a pompei.
Scurgeri excesive în jurul ștergătorului tijeii pistonului motorului hidraulic.	Garnitura tijeii pistonului este uzată sau deteriorată.	Înlocuiți componentele.
Se furnizează o cantitate redusă de lichid.	Presiunea este prea mică.	Creșteți presiunea.
	Filtrul de evacuare al pompei volumetrice (dacă există) este murdar sau înfundat.	Curățați filtrul.
	Conducta de aspirație nu este conectată corect la intrarea în pompă.	Strângeți.
	Motorul hidraulic este uzat sau deteriorat.	Transportați pulverizatorul la distribuitorul Graco pentru reparații.
	Scădere mare de presiune în furtunul de lichid.	Folosiți un furtun de diametru mai mare sau de lungime mai mică.
Pulverizatorul se supraîncălzește.	Acumulare de vopsea pe componentele hidraulice.	Curățați.
	Nivelul uleiului este scăzut.	Completați cu ulei.
Zgomot excesiv al pompei hidraulice.	Nivel redus al lichidului hidraulic.	Opriti pulverizatorul. Adăugați lichid*

# Schimbarea uleiului/filtrului hidraulic

## Demontare

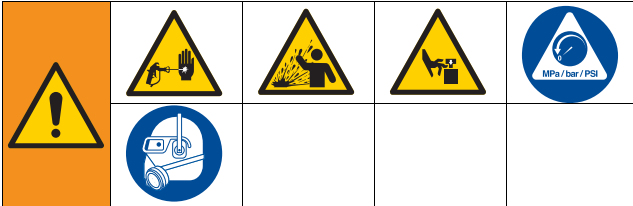

Acest echipament rămâne sub presiune până când presiunea este eliberată manual. Pentru a ajuta la prevenirea rănirii grave din cauza lichidului sub presiune, precum injectarea pielii, stropii de lichid și piesele în mișcare, respectați Procedura de depresurizare când încetați aplicarea și înainte de curățare, verificare sau efectuarea de lucrări de service pentru echipament.

1. Realizați **Procedura de depresurizare**, pagina 8.
2. Amplasați un recipient sau cârpe sub pulverizator pentru a capta uleiul hidraulic care se scurge.
3. Demontați bușonul de golire. Lăsați uleiul hidraulic să se scurgă.
4. Deșurubați lent filtrul – uleiul curge în canelură și se scurge în spate.

## Montarea

1. Aplicați o peliculă fină de ulei pe garnitura filtrului. Montați bușonul de golire și filtrul de ulei. Strângeți filtrul de ulei cu 3/4 de tură după ce garnitura vine în contact cu baza.
2. Alimentați cu 4,7 litri de ulei hidraulic Graco 169236 (20 litri) sau 207428 (3,8 litri).
3. Verificați nivelul uleiului.

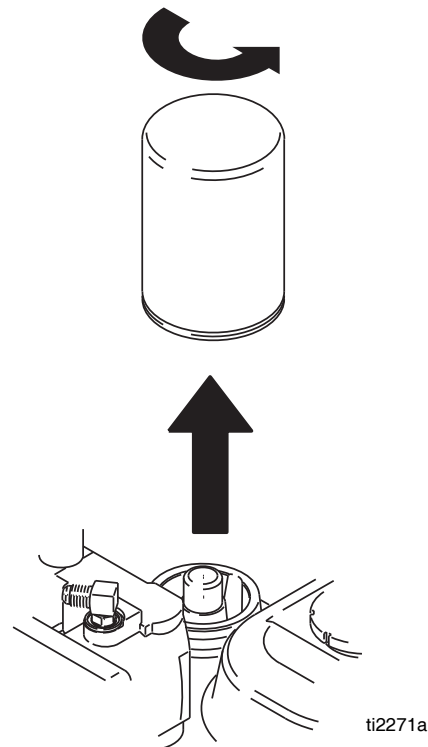

ti2271a

## Date tehnice

<b>LineLazer 130HS</b>		
Motor	Honda GX120cc	
	<b>SUA</b>	<b>Metric</b>
Presiune maximă de lucru lichid	3300 psi	(227 bar, 22,7 MPa)
Flux liber maxim	1,3 gpm	4,9 lpm
Cicluri pe galon/litru	85 cpg	22,5 cpl
Capacitate rezervor hidraulic	1,25 galoane	(4,73 litri)
Presiune hidraulică	1825 psi	(124 bar)
<b>Dimensiune maximă duză</b>		
1 pistol	0,037 inci	
2 pistoale	0,029 inci	
<b>Nivel de zgomot (dBa)</b>		
Putere acustică	110 dBa conform ISO 3744	
Presiune acustică	96 dBa, măsurat la 3,1 picioare (1m)	
<b>Nivel de vibrație*</b>		
Mâna stângă	2,90 m/sec <sup>2</sup>	
Mâna dreaptă	2,83 m/sec <sup>2</sup>	
* Vibrație măsurată conform ISO 5349 pe baza unei expuneri zilnice de 8 ore		
<b>Dimensiuni intrare/ieșire</b>		
Filtru de vopsea intrare	Sită din oțel inoxidabil cu ochiuri de 16 (1190 microni), reutilizabilă	
Filtru de vopsea ieșire	Sită din oțel inoxidabil cu ochiuri de 50 (250 microni), reutilizabilă	
Dimensiunea orificiului de intrare al pompei	1 in. npsm(m)	
Dimensiune orificiu evacuare lichid	3/8 npt (f)	
<b>Dimensiuni/greutate</b>		
Înălțime	44,5 țoli	113,03 cm
Lungime	68,25 țoli	173,36 cm
Lățime	34,25 țoli	87,0 cm
Greutate (uscată, fără ambalaj)	263 lb	119 kg

Părți umede...PTFE, nailon, poliuretan, piele V-Max™, carbură de tungsten, oțel inoxidabil, cromat, oțel carbon nichelat, ceramică

# Observații

# Garanția standard Graco

Graco garantează că toate echipamentele la care se face referire în acest document produse de Graco și inscripționate cu acest nume nu prezintă defecte de material și de fabricație la data vânzării către cumpărătorul inițial. Cu excepția unor eventuale garanții speciale, extinse sau limitate emise de Graco, Graco se însărcinează să repare sau să înlocuiască, timp de douăsprezece luni de la data cumpărării, orice piesă a echipamentului a cărei defecțiune va fi constatată de către Graco. Această garanție se aplică doar dacă echipamentul a fost montat, pus în funcțiune și întreținut conform recomandărilor scrise ale Graco.

Această garanție nu acoperă următoarele, Graco nemaifiind în acest caz răspunzătoare: degradarea generală, precum și orice defecțiune, deteriorare sau uzură cauzată de instalarea defectuoasă, folosirea improprie, abraziuni, coroziuni, întreținerea necorespunzătoare sau improprie, neglijență, accidente, modificări aduse structurii sau înlocuirea unor piese cu unele de altă proveniență. Graco nu este răspunzătoare nici pentru defecțiuni, deteriorări sau uzuri cauzate de incompatibilitatea echipamentului Graco cu structuri, accesorii, echipamente sau materiale de altă proveniență, ca și de erorile de proiectare, execuție, montaj, exploatare sau întreținere ale structurilor, accesoriilor, echipamentelor sau materialelor de altă proveniență.

Această garanție este condiționată de returnarea pe cheltuiala clientului a echipamentului care se susține a fi defect către un distribuitor autorizat Graco, pentru verificarea respectivului defect. Dacă se va constata că defectul este real, Graco va repara sau înlocui cu titlu gratuit orice piese defecte. Echipamentul va fi returnat cumpărătorului inițial, transportul fiind suportat de companie. Dacă la verificarea echipamentului nu se vor constata defecte de material sau fabricație, se vor efectua reparații la un tarif rezonabil, în care va putea intra costul pieselor de schimb, al manoperei și al transportului.

**PREZENTA GARANȚIE EXCLUDE ȘI SUPLINEȘTE ORICE ALTE GARANȚII, EXPRESE SAU IMPLICITE, INCLUZÂND, DAR FĂRĂ A SE LIMITA LA ACESTEA, GARANȚIA DE VANDABILITATE SAU CEA DE POTRIVIRE PENTRU UN ANUMIT SCOP.**

Unica obligație a Graco și unicul drept al cumpărătorului pentru orice încălcare a garanției va fi conform celor specificate mai sus. Cumpărătorul consimte că nu va mai avea la dispoziție nici un alt drept la reparație (inclusiv, dar fără a se limita la acestea, cel de a cere daune incidentale sau de consecință pentru pierderi de profit, de vânzări, vătămări corporale sau prejudicii materiale, precum și pentru orice altă pierdere incidentală sau de consecință). Orice acțiune juridică ce ar invoca încălcarea garanției trebuie inițiată în termen de cel mult doi (2) ani de la data cumpărării.

**GRACO NU OFERĂ NICIO GARANȚIE ȘI NU RECUNOAȘTE NICIO GARANȚIE IMPLICITĂ DE VANDABILITATE SAU DE POTRIVIRE UNUI ANUMIT SCOP, ÎN LEGĂTURĂ CU ORICE ACCESORII, ECHIPAMENTE, MATERIALE SAU COMPONENTE PE CARE GRACO LE COMERCIALIZEAZĂ, DAR NU LE PRODUCE.**

Aceste produse care nu sunt produse de Graco, dar sunt comercializate de Graco (de exemplu motoare electrice, întrerupătoare, furtunuri etc.), beneficiază, dacă este cazul, de garanție din partea producătorului lor. Graco va oferi cumpărătorului, în limite rezonabile, asistență în formularea eventualelor reclamații de încălcare a garanțiilor respective.

În nicio împrejurare Graco nu va fi răspunzătoare pentru daune indirecte, incidentale, speciale sau de consecință rezultate din faptul că Graco a furnizat echipament în aceste condiții, precum și din punerea la dispoziție, acționarea sau exploatarea oricăror produse sau alte bunuri vândute prin prezentul document, fie din cauza unei încălcări a contractului, a garanției, din neglijența Graco sau din alte cauze.

## Informații despre Graco

Pentru cele mai recente informații despre produsele Graco, vizitați [www.graco.com](http://www.graco.com).

Pentru informații despre patente, consultați [www.graco.com/patents](http://www.graco.com/patents).

**PENTRU A PLASA O COMANDĂ**, contactați-vă distribuitorul Graco sau telefonați la 1-800-690-2894 pentru a afla care este distribuitorul cel mai apropiat.

*Toate informațiile scrise și vizuale din acest document reflectă cele mai recente informații cu privire la produs disponibile la data publicării. Graco își rezervă dreptul de a efectua modificări în orice moment, fără o notificare prealabilă.*

Traducerea instrucțiunilor originale. This manual contains Romanian. MM 3A3392

**Sediul Graco:** Minneapolis

**Birouri internaționale:** Belgia, China, Japonia, Coreea

**GRACO INC. AND SUBSIDIARIES • P.O. BOX 1441 • MINNEAPOLIS MN 55440-1441 • SUA**  
**Copyright 2016, Graco Inc. Toate unitățile de producție Graco sunt înregistrate ISO 9001.**

[www.graco.com](http://www.graco.com)

Revizuire B, Aprilie 2018