

Spuitpistool, AA serie

311147G

Voor air-assisted afwerken en spuiten van verf en coatings.



Belangrijke veiligheidsinstructies:

Lees alle waarschuwingen en instructies in deze handleiding.
Bewaar deze instructies.

Zie blz. 2 voor de **modelnummers** en de **inhoudsopgave**.



Model G15

T16553A



Model G40

T16844A

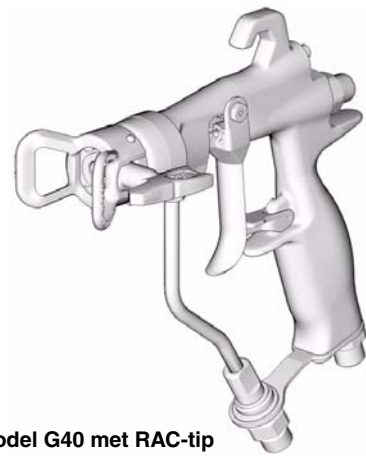

Model G40 met RAC-tip

T17204B

PROVEN QUALITY. LEADING TECHNOLOGY.

Inhoudsopgave

Modellen	2	Storingen opsporen en verhelpen	18
Bijbehorende handleidingen	3	Algemene problemen	18
Waarschuwingen	4	Reparatie	20
Installatie	6	Bij onderhoud benodigd gereedschap	20
Voorbeeldinstallatie	6	Reparatiesets	20
Aarding	6	Ventilatorklep vervangen	20
Luchtleiding	7	Herstellen van alle pakkingen in het pistool	20
Materiaalleiding	7	Demontage	20
Opstellen	8	De zitting repareren	20
De apparatuur doorspoelen		De naald repareren	21
voor het eerste gebruik	8	Het luchtventiel repareren	22
Een spuittip en een luchtkap kiezen	8	De materiaalbus vervangen	22
Een spuittip installeren	8	Weer in elkaar zetten	24
Afstellen van de luchtkap	8	Onderdelen	26
Centreringspen van de luchtkap	8	Onderdelen	28
Bediening	10	Overzichtsschema spuittips	30
Veiligheid	10	AAM fine-finish spuittips	30
Drukontlastingsprocedure	10	GG4 industriële spuittips	30
Veiligheidspal	10	LTX RAC spuittips	31
Hoe werkt het air-assisted spuitpistool	11	FFT fine-finish RAC-spuittips	32
Het spuitpatroon af- en bijstellen	11	WRX WideRAC-spuittips	32
Bediening van de HVLP	12	Toebehoren	33
Materiaaltoepassingen	12	Technische gegevens	34
Dagelijks onderhoud, spoelen		Afmetingen	35
en reinigen van het pistool	13	Standaard Graco-garantie	36
Algemeen onderhoud van apparatuur	14	Graco Information	36
Onderhoud van de materiaalfilter	14		
Spoelen en reinigen	14		
Reverse-A-Clean® (RAC) tip	16		
Een verstopping verwijderen			
uit een RAC-tip	16		

Modellen

Onder-deelnr.	Serie	Maximum werkdruk lucht psi (MPa, bar)	Maximum werkdruk materiaal psi (MPa, bar)	Omschrijving	Bevat:
288844	A	100 (0,7, 7,0)	1500 (10,5, 105)	G15 middelhogedruk air-assisted spuitpistool, kunststof zitting, rvs kogel	249596 Luchtkap
287926	C	100 (0,7, 7,0)	1500 (10,5, 105)	G15 middelhogedruk air-assisted spuitpistool, carbide zitting en kogel	249596 Luchtkap
249242	C	100 (0,7, 7,0)	4000 (2,8, 280)	G40 hogedruk air-assisted spuitpistool, carbide zitting en kogel	249180 Luchtkap
249246	B	100 (0,7, 7,0)	4000 (2,8, 280)	G40 hogedruk air-assisted spuitpistool, carbide zitting en kogel	249180 Luchtkap
249238	A	100 (0,7, 7,0)	4000 (2,8, 280)	G40 hogedruk air-assisted spuitpistool, carbide zitting en kogel, Reverse-A-Clean® (RAC) tip	288465 RAC luchtkap





Bijbehorende handleidingen





Deze handleiding is verkrijgbaar in de volgende talen:

Handleiding	Taal
311001	Engels
311145	Chinees
311146	Deens
311147	Nederlands
311148	Fins
311149	Frans
311150	Duits
311151	Italiaans
311152	Japans
311153	Koreaans
311154	Noors
311155	Pools
311156	Russisch
311157	Spaans
311158	Zweeds

Waarschuwingen

Hieronder staan algemene waarschuwingen die te maken hebben met de installatie, gebruik, aarding, onderhoud en herstelling van deze apparatuur. Daarnaast zijn er meer specifieke waarschuwingen te vinden in de lopende tekst van deze handleiding, waar ze van toepassing zijn. De symbolen in de lopende tekst van de handleiding verwijzen naar deze algemene waarschuwingen. Als deze symbolen in de handleiding voorkomen, zie dan deze pagina's voor een omschrijving van het specifieke gevaar.

 WAARSCHUWING	
	<p>BRAND- EN EXPLOSIEGEVAAR</p> <p>Brandbare dampen in het werkgebied zoals die van oplosmiddelen en verf kunnen ontbranden of exploderen. Voorkom brand en explosies o.a. als volgt:</p> <ul style="list-style-type: none"> • Gebruik de apparatuur alleen in goed geventileerde ruimtes. • Zorg dat er geen ontstekingsbronnen zijn, zoals waakvlammen, sigaretten, draagbare elektrische lampen en kunststof druppelvangsers (deze kunnen statische vonkoverslag geven). • Houd de werkruimte vrij van afval, ook verdunning, poetslappen en benzine. • Haal geen stekkers uit stopcontacten, steek geen stekkers in stopcontacten en doe de verlichting niet aan of uit met de schakelaars als er brandbare dampen aanwezig zijn. • Alle andere apparatuur aarden die zich in het werkgebied bevindt. Zie de aardingsinstructies. • Alleen geaarde slangen gebruiken. • Houd het pistool stevig tegen de zijkant van een geaarde emmer gedrukt terwijl u in de emmer spuit. • Als u merkt dat er sprake is van enige statische elektriciteit of u een schok voelt, stop dan onmiddellijk met werken. Gebruik het systeem pas weer als u de oorzaak van het probleem kent en het probleem verholpen is. • Zorg dat er altijd een brandblusapparaat op de werkplek is.
	<p>GEVAAR VOOR INJECTIE DOOR DE HUID</p> <p>Vloeistof dat onder hoge druk uit pistool, uit lekkende slangen of uit beschadigde onderdelen komt, dringt door de huid naar binnen in het lichaam. Dit kan eruit zien als een gewone snijwond, maar er is sprake van ernstig letsel. Laat het onmiddellijk door een arts behandelen.</p> <ul style="list-style-type: none"> • Het pistool nooit op iemand of op enig lichaamsdeel richten. • De hand nooit op de spuittip plaatsten. • Nooit proberen lekkages te stoppen met uw handen, het lichaam, handschoenen of een doek. • Niet spuiten als de tipbeveiliging en veiligheidspal van de trekker niet zijn aangebracht. • Vergrendel de veiligheidspal van de trekker altijd wanneer u niet spuit. • Volg altijd de Drukontlastingsprocedure in deze handleiding wanneer u ophoudt met spuiten, vóór reiniging, controle, of onderhoud aan de apparatuur.
	<p>GEVAREN BIJ VERKEERD GEBRUIK VAN DE APPARATUUR</p> <p>Verkeerd gebruik kan leiden tot dodelijk of ernstig letsel.</p> <ul style="list-style-type: none"> • De maximum werkdruk en maximum bedrijfstemperatuur van het zwakste onderdeel in uw systeem niet overschrijden. Zie de Technische Gegevens van alle handleidingen. Lees de waarschuwingen van de fabrikant van de gebruikte materialen en oplosmiddelen. Vraag de leverancier of de verkoper van het materiaal om het materiaalveiligheidsblad (MSDS) voor meer informatie over het materiaal dat u gebruikt. • Gebruik alleen materialen en oplosmiddelen die met de bevochtigde onderdelen van de apparatuur in aanraking komen niet chemisch kunnen aantasten. Raadpleeg hiervoor de Technische Gegevens in alle handleidingen van de apparatuur. Lees de waarschuwingen van de fabrikant van de gebruikte materialen en oplosmiddelen. • Kijk de apparatuur dagelijks na. Repareer of vervang versleten of beschadigde onderdelen onmiddellijk; vervang ze alleen door originele Graco-reserveonderdelen. • Geen veranderingen of wijzigingen in de apparatuur aanbrengen. • Alleen voor professioneel gebruik. • De apparatuur alleen voor het beoogde doel gebruiken. Neem contact op met uw Graco-leverancier voor meer informatie. • Houd slangen en kabels uit de buurt van plaatsen waar gereden wordt, scherpe randen, bewegende onderdelen en hete oppervlakken. • Zorg dat er geen kink in slangen komt, buig ze niet te ver door en trek het apparaat nooit vooruit aan de slang. • Houdt u aan alle geldende veiligheidsvoorschriften. • Houd kinderen en dieren weg van het werkgebied. • Het systeem niet bedienen als u moe bent of onder invloed van alcohol of geneesmiddelen.

 WAARSCHUWING	
	<p>GEVAREN VAN ALUMINIUM ONDERDELEN ONDER DRUK</p> <p>Gebruik in aluminium apparatuur onder druk geen 1,1,1-trichloorethaan, methyleenchloride, andere halogeenkoolwaterstof-oplosmiddelen of vloeistoffen die dergelijke oplosmiddelen bevatten. Gebruik van dergelijke stoffen kan leiden tot een chemische reactie waardoor de apparatuur kan barsten wat kan resulteren in dodelijk of ernstig letsel en beschadiging van eigendommen.</p>
	<p>GEVAAR VAN GIFTIG MATERIAAL EN GIFTIGE DAMPEN</p> <p>Giftige materialen of giftige dampen kunnen ernstig letsel of zelfs de dood veroorzaken, als deze in de ogen of op de huid spatten, ingeademd ofingeslikt worden.</p> <ul style="list-style-type: none"> • Lees de MSDS-veiligheidsbladen zodat u de specifieke gevaren kent van de gebruikte materialen. • Bewaar gevaarlijk materiaal in goedgekeurde containers en voer ze af conform alle geldende richtlijnen.
	<p>PERSOONLIJKE BESCHERMINGSMIDDELEN</p> <p>U moet geschikte beschermingsmiddelen dragen als u de apparatuur bedient, onderhoudt en als u in het werkgebied aanwezig is – dit om u mede te beschermen tegen ernstig letsel, zoals oogletsel, inademing van giftige dampen, brandwonden en gehoorverlies. Dergelijke apparatuur is o.a. (maar is hier niet tot beperkt):</p> <ul style="list-style-type: none"> • Een veiligheidsbril • Kleding en een ademhalingsfilter, zoals aanbevolen door de fabrikant van de gebruikte vloeistoffen en oplosmiddelen • Handschoenen • Gehoorbescherming

Installatie

Voorbeeldinstallatie

De voorbeeldopstelling in FIG. 1 is slechts bedoeld als richtlijn voor het kiezen en installeren van air-assisted spuitsystemen. Neem contact op met uw Graco-leverancier voor hulp bij het ontwerpen van een systeem dat aan uw behoeften voldoet.



ZORG VOOR VENTILATIE IN DE SPUITCABINE

Spuit alleen in een goed geventileerde spuitcabine om gevaarlijke concentraties van giftige en/of brandbare dampen te voorkomen. Het spuitpistool alleen gebruiken als de ventilatoren ook werkelijk draaien.

Kijk wat de ter plekke geldende wettelijke voorschriften zijn met betrekking tot de vereisten voor de luchtuitleat en volg die op.

Pas alle ter plaatse geldende brandweer- en veiligheidsvoorschriften toe.

Aarding



Volg de plaatselijk geldende aardingsvoorschriften en in de pomphandleiding aangegeven richtlijnen op. Alleen geaarde materiaalslangen gebruiken.

Aard het spuitpistool via aansluiting op een goed geaarde materiaalvoer slang en pomp.

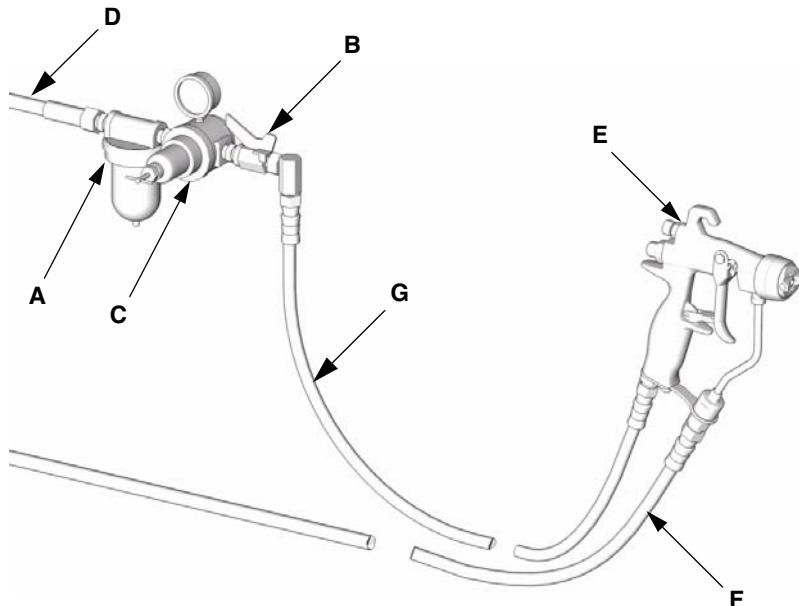

TI6554A

FIG. 1: voorbeeldinstallatie (afgebeeld model: G15)

Verklaring

- A Filter in luchtleiding
- B Luchtkraan
- C Luchtdrukregeling pistool
- D Luchtleiding

- E Spuitpistool
- F Elektrisch geleidende materiaalslang
- G Aanvoerslang voor lucht naar pistool

Luchtleiding

1. Installeer een luchtfilter (A) in de luchtleiding van het pistool om zeker te zijn van toevoer van droge, schone lucht naar het pistool. Vuil en vocht kunnen de laklaag bederven. Zie FIG. 1.
2. Installeer een reduceerventiel (C) in de luchtleiding naar het pistool om de luchtdruk voor het pistool te regelen.
3. Installeer een luchtafsluiter (B) op de luchtleiding van het pistool en op die van de pomp om de lucht naar het pistool af te sluiten.
4. Gebruik een luchtslang met een binnendiameter van 3/16 inch (5 mm) of groter om een te grote drukval in de slang te voorkomen.

 De luchtinlaat van het pistool heeft fijne uitwendige schroefdraad, 1/4-18 npsm (R1/4-19), die past op wartelaansluitingen met NPSM en BSP inwendige schroefdraad.

5. Sluit de luchtslang (G) aan op de 1/4 npsm luchtinlaat van het pistool. Zie FIG. 2.

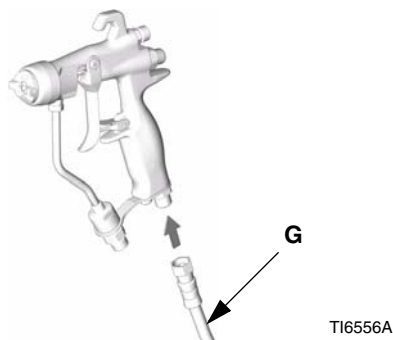

FIG. 2

6. Sluit het andere einde van de luchtslang (G) aan op de uitlaat van de luchtafsluiter. Zie FIG. 3.

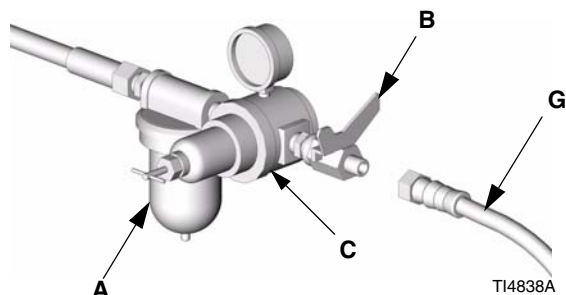



FIG. 3

Materiaalleiding

- Blaas de materiaalslang door met lucht en spoel hem met oplosmiddel, voordat u de slang aansluit. Gebruik een oplosmiddel dat geschikt is in combinatie met het te spuiten materiaal.
- Als de materiaaldruk beter moet kunnen worden geregeld, installeer dan een materiaalregelaar op de materiaalleiding om de materiaaldruk naar het pistool beter te kunnen regelen.

1. Gebruik een materiaalfilter om grove deeltjes en neerslag te verwijderen dit voorkomt dat de spuittip verstopt raakt en het spuitresultaat niet optimaal is.

 De pistolen zijn voorzien van een ingebouwde materiaalfilter met een maasgrootte van 150 micron (100 mesh) voor de eindfiltratie vlak voor het spuiten.

2. Sluit de materiaalslang (F) aan op de materiaal-inlaat van het pistool. Zie FIG. 4. Installeer desgewenst een wartelconnector (115898) op de pistoolinlaat om zo goed mogelijk te kunnen manoeuvreren. Zie Toebehoren op blz. 33.

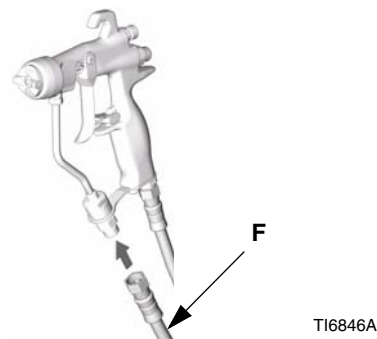

FIG. 4

3. Sluit het andere uiteinde van de materiaalslang (F) aan op de materiaaluitlaat van de pomp.

Opstellen

De apparatuur doorspoelen voor het eerste gebruik

1. De apparatuur is getest met lichte olie, die in de apparatuur is gebleven om de onderdelen te beschermen. Om vervuiling van uw materiaal met olie te voorkomen, moet de apparatuur voor eerste gebruik gespoeld worden met een geschikt oplosmiddel. Zie **Spoelen en reinigen** op blz. 14.
2. Ontlast de druk. Zie **Drukontlastingsprocedure** op blz. 10.

Een spuittip en een luchtkap kiezen

De materiaalstroom en de patroonbreedte hangen af van de maat spuittip, de viscositeit van het materiaal, en de druk ervan. Zie **Overzichtsschema spuittips** op blz. 30. Neem contact op met uw Graco-leverancier voor hulp bij de juiste keuze van een spuittip voor uw toepassing.

Een spuittip installeren

Installeer een spuittip in het pistool. Zorg ervoor dat het lipje in de gleuf van de luchtkap komt te zitten. Zie FIG. 5. Draai de klemring van de luchtkap (6) stevig met de hand vast om te zorgen dat er een goede dichting is tussen de pakking van de spuittip en de diffuser (5).

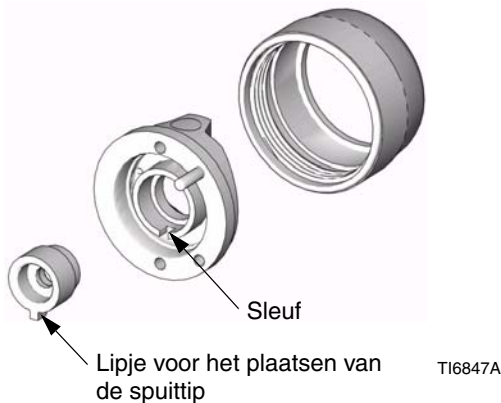

FIG. 5

Afstellen van de luchtkap

De luchtkap en de stand van de spuittip zijn bepalend voor de richting van het spuitpatroon.

Draai de luchtkap (de spuittip draait mee) zodanig als nodig is om de gewenste richting te verkrijgen voor het spuitpatroon. Zie FIG. 6.

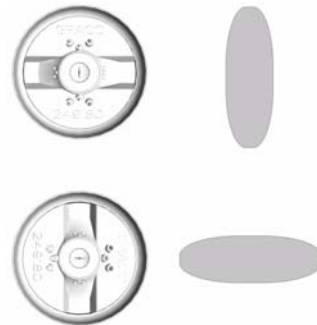

FIG. 6

Centreringspen van de luchtkap

Model G15 pistolen (288844) maken gebruik van een centreringspen om de luchtkap te positioneren. De standaard stand van de centreringspen voor de luchtkap is voor de horizontale positionering van de luchtkap.

Als uit de richting van het spuitpatroon wilt veranderen, schroef de pen dan met een punttang los en zet hem in de gewenste stand. Zie FIG. 7. Gebruik een licht draadbindmiddel bij de herpositionering van de pen. Aandraaien tot 1,5-2,5 in-lb (0,2-0,3 N•m). NIET TE STRAK AANDRAAIEN.

De centreringspen van de luchtkap kan naar voorkeur ook worden verwijderd.

Centreringspennen voor de luchtkap zitten niet standaard bij model G40 pistolen (249242).

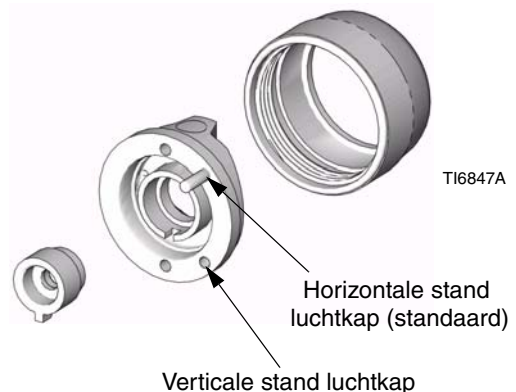
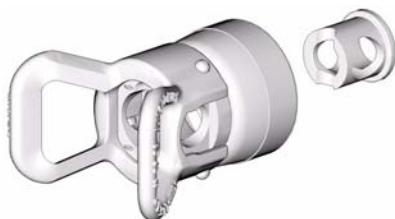

FIG. 7

Reverse-A-Clean[®] (RAC) tip

Pistoolmodel 249238 gebruikt een Reverse-A-Clean[®] (RAC) tip.

Om de RAC-tip in elkaar te zetten moet u het zittinghuis in de luchtkap inbrengen.



TI7196A

FIG. 8

Breng de SwitchTip in.

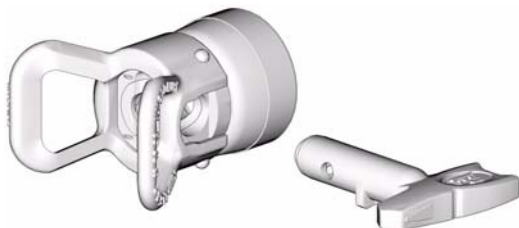

TI7197A

FIG. 9

Breng de pakkingzitting in.



TI7198A

FIG. 10

Schroef de RAC-tip als geheel op het pistool en draai het geheel met de hand stevig vast.



TI7199A

FIG. 11

Bediening

Veiligheid

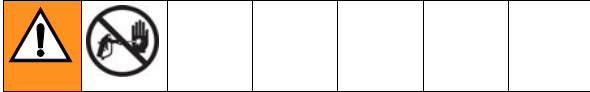

GEVAAR VOOR INJECTIE DOOR DE HUID

Bedenk dat dit geen luchtspuitpistool is. Lees voor uw veiligheid de **Waarschuwingen** op blz. 4 en 5 en overall in de tekst in deze handleiding en volg ze op.

Zorg dat de operator van deze apparatuur te allen tijde het waarschuwingskaartje 222385 (ter grootte van een betaalkaart) bij zich heeft. De kaart bevat belangrijke informatie over de behandelingswijze, ingeval van eventueel letsel door injectie. Extra kaarten zijn gratis bij Graco verkrijgbaar.

Drukontlastingsprocedure

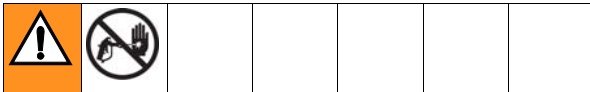

GEVAAR VOOR INJECTIE DOOR DE HUID

Het systeem moet handmatig worden ontlast om te voorkomen dat het onverhoeds start of gaat spuiten. Materiaal onder hoge druk kan door de huid worden geïnjecteerd en ernstig letsel veroorzaken. Om het risico van letsel als gevolg van vloeistofinjectie, vloeistofspatten of bewegende onderdelen te verkleinen, dient u de Drukontlastingsprocedure te volgen telkens als u:

- leest dat de druk moet worden ontlast,
- ophoudt met spuiten,
- het systeem of een deel van het apparaat nakijkt of er onderhoud aan pleegt,
- een spuittip aanbrengt of reinigt.

Volg **Drukontlastingsprocedure** op blz. 10 als u stopt met spuiten en ook vóór reiniging, controle, onderhoud en transport van de apparatuur. Lees **Waarschuwingen** op blz. 4.

1. Zet de trekker op de veiligheidspal. Zie FIG. 13.
2. Schakel de pomp uit. Zie de pomphandleiding.
3. Schakel de luchttoevoer naar het pistool uit.
4. Ontgrendel de veiligheidspal. Zie FIG. 13.

5. Houd een metalen deel van het pistool stevig tegen de zijkant van een geaarde metalen opvangbak en haal de trekker van het pistool over om de druk te ontlasten. Zie FIG. 12.

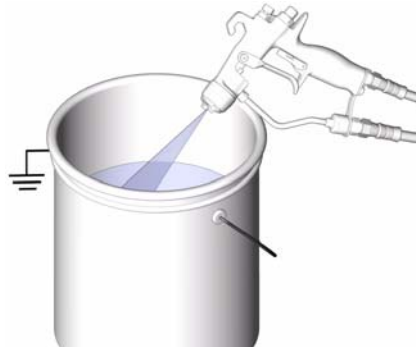

TI6555A

FIG. 12

6. Draai alle materiaalontlastkranen in het systeem open en houd een afvalbak bij de hand om het uitkomende materiaal op te vangen. Laat de ontlastkraan/ontlastkranen open staan tot u weer zover bent om te gaan spuiten.
7. Zet de trekker op de veiligheidspal. Zie FIG. 13.
8. Als u vermoedt dat de spuittip of de slang verstopt is of dat de druk niet volledig is ontlast na het uitvoeren van bovengenoemde stappen draai dan **HEEL LANGZAAM** de klemveer van de tipafscherming of de slangkoppeling iets los om de druk geleidelijk te ontlasten. Draai hem daarna geheel los. Verwijder de verstopping uit de slang of de spuittip.

Veiligheidspal

Zet de trekker altijd op de veiligheidspal als u ophoudt met spuiten om te voorkomen dat het pistool gaat spuiten omdat de trekker onverwacht met de hand wordt ingedrukt of als het pistool valt of er tegen het pistool wordt gestoten.

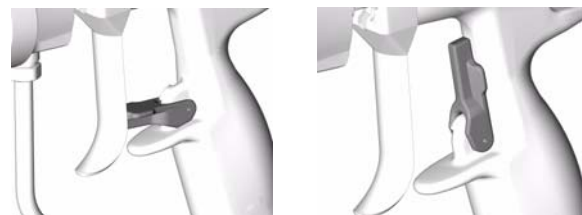

VERGRENDELD

TI6581A

ONTGRENDELD

TI6582A

FIG. 13



Hoe werkt het air-assisted spuitpistool

Het air-assisted spuitpistool combineert de principes van airless en luchtgedreven spuiten. De spuittip zorgt ervoor dat het materiaal het pistool in een bepaald patroon verlaat, net als bij een conventionele airless spuittip. De lucht uit de luchtkap vernevelt het materiaal verder en zorgt ervoor dat de nakomende verf ook wordt verneveld zodat er een gelijkmatiger patroon wordt bereikt. De breedte van het patroon kan worden bijgesteld met de patroonafstelklep.

Het verschil tussen een air-assisted spuitpistool en een luchtspuitpistool: als bij een air-assisted spuitpistool de lucht voor het patroon wordt opgevoerd, wordt de patroonbreedte kleiner. Om de patroonbreedte te vergroten gebruikt u minder patroonlucht of een groter formaat spuittip.

Het spuitpistool heeft een ingebouwde bedrijfsvolgorde: wanneer de trekker wordt ingedrukt, komt er eerst lucht uit het pistool voor er materiaal uitkomt. Wanneer de trekker wordt losgelaten, stopt het materiaal voor de luchtstroom stopt. Hierdoor bent u er zeker van dat de spray wordt verneveld en het voorkomt dat er materiaal op de luchtkap komt te zitten.

Het spuitpatroon af- en bijstellen

						
GEVAAR VOOR INJECTIE DOOR DE HUID						
Om het gevaar op scheuren van componenten en ernstig letsel te verminderen, mag de maximale materiaalwerkdruk van het pistool of de maximum werkdruk van het onderdeel met de laagste drukwaarde in het systeem niet worden overschreden.						

1. Draai de luchttoevoer van het pistool nog niet open. Zet de materiaaldruk op een lage startdruk. Als er een materiaaldrukregelaar is geïnstalleerd, gebruik deze dan voor het af- en bijstellen.

Als uw systeem geen materiaalregelaar heeft, dan wordt de materiaaldruk geregeld door de luchtregelaar van de aanvoerpomp op basis van onderstaande formule:

$$\text{Overbrengings-} \quad \times \quad \text{Instelling} \quad = \quad \text{Materiaal-} \\ \text{verhouding pomp} \quad \quad \text{luchtregelaar} \quad \text{druk} \\ \quad \quad \quad \quad \quad \text{pomp}$$

2. Druk de trekker van het pistool in om de verneveling te controleren; let nog niet op de vorm van het patroon.

3. Verhoog langzaam de materiaaldruk net tot het punt waarop verdere toename van de materiaaldruk de verneveling van het materiaal niet significant verbetert. Zie het onderstaande voorbeeld.
4. Sluit de lucht voor de afstelling van het patroon af door de knop rechtsom (naar binnen) te draaien. Zie FIG. 14. Hiermee stelt u het pistool af op het breedste patroon.



FIG. 14

5. Stel de druk voor de vernevelingslucht in op circa 5 psi (3,5 kPa, 0,35 bar) wanneer de trekker wordt ingedrukt. Controleer het spuitpatroon en verhoog vervolgens langzaam de luchtdruk tot de slierten aan einde volledig worden verneveld en in het spuitpatroon worden getrokken. Zie FIG. 15. Een luchtdruk van zeven tot 10 psi (4,9 tot 7.0 kPa, 0,49 tot 0,7 bar) is meestal genoeg voor het vernevelen van de slierten, vooral bij laagviskeuze materialen. Als u de luchtdruk te hoog instelt, ontstaat materiaal aanslag op de luchtkap en vermindert het spuitrendement. Ga niet verder dan een luchtdruk van 100 psi (0,7 MPa, 7 bar) naar het pistool.

Draai voor een smaller patroon de knop voor het afstellen van het patroon linksom (naar buiten). Zie FIG. 14. Als het patroon nog niet smal genoeg is, verhoog dan de luchtdruk naar het pistool enigszins of gebruik een ander formaat spuittip. (niet verkrijgbaar voor pistolen met een RAC-tip.)

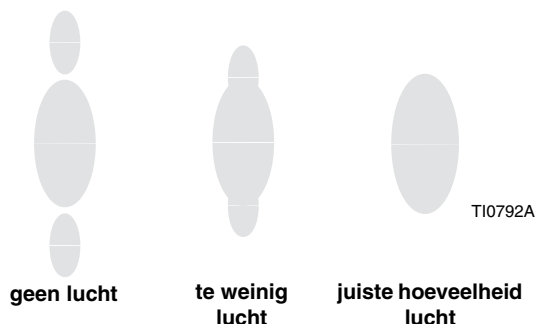



FIG. 15

Bediening van de HVLP

 Voor HVLP-spuiten mag de druk van de vernevelingslucht niet boven 0,7 bar (10 psi) uitkomen. Controleer de druk van de lucht met HVLP verificatieset 249140.

 Bij gebruik van RAC-tips en kappen kan de ventilator niet worden bijgesteld.

Materiaaltoepassingen

Houd het pistool altijd onder een rechte hoek ten opzichte van het oppervlak. Niet onder een hoek spuiten met het pistool, omdat dit een ongelijke deklaag tot gevolg heeft. Zie Fig. 16.

1. Voor de beste resultaten bij het aanbrengen van het materiaal houdt u het pistool loodrecht op het oppervlak en op een constante afstand van 8 tot 12 inch (200 tot 300 mm) van het te spuiten object.
2. Werk in ruime, gelijkmatige stroken over het object, met een overlapping van 50%, zodat u een gelijkmatige aflaklaag krijgt.
3. Spuit in evenwijdige stroken. Dit spuitpistool brengt alle coatings gelijkmatig aan zonder kruislings te spuiten.

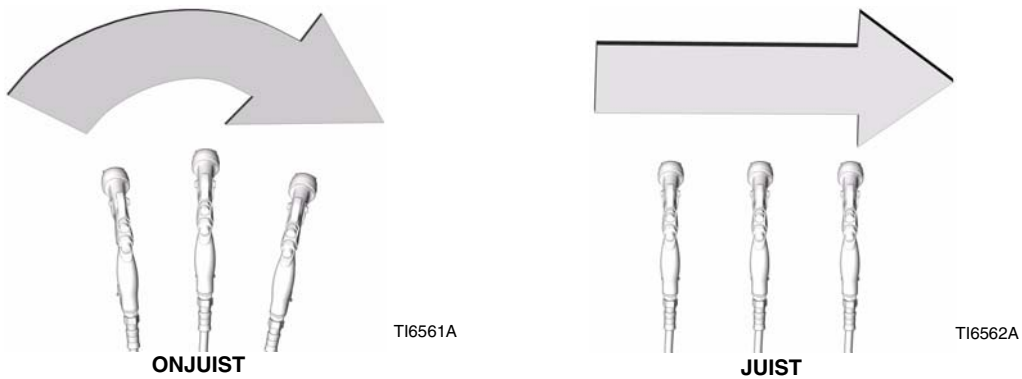





FIG. 16

Dagelijks onderhoud, spoelen en reinigen van het pistool

							
GEVAAR VOOR INJECTIE DOOR DE HUID Volg de Drukontlastingsprocedure op blz. 10 voordat u het pistool reinigt.							

VOORZICHTIG
Methyleenchloride met mierenzuur (methaanzuur) of propionzuur (propanzuur) wordt afgeraden als spoel- of reinigingsvloeistof voor dit pistool omdat deze zuren onderdelen van aluminium of nylon zullen aantasten.

VOORZICHTIG	
Oplosmiddel dat is blijven zitten in de luchtleidingen van het pistool kan slechte aflaklaag tot gevolg hebben. Gebruik geen reinigingsmethode waarbij oplosmiddel in de luchtleidingen van het pistool kan achterblijven.	
Richt het pistool niet omhoog bij het reinigen.	Veeg het pistool niet af met een volledig met oplosmiddel doordrenkte lap; wring de overtollige vloeistof eruit.
	
TI6563A	TI4827A
Dompel het pistool niet onder in oplosmiddel.	Gebruik geen metalen voorwerpen voor het schoonmaken van holtes van de luchtkap, om krassen te voorkomen, die het spuitpatroon kunnen verstoren.
	
TI6564A	TI6565A

Algemeen onderhoud van apparatuur

1. Ontlast de druk. Zie blz. 10.
2. Reinig dagelijks het materiaalfilter en het luchtfilter.
3. Controleer het pistool en de slangen op lekkage. Draai koppelingen aan of vervang deze indien nodig.
4. Spoel het pistool voordat u van kleur wisselt of ophoudt met spuiten.

Onderhoud van de materiaalfilter

1. Schroef de materiaalaf fitting (18) los.
2. Verwijder de interne materiaalfilter (12) en kijk het na. Reinig of vervang de filter indien nodig.

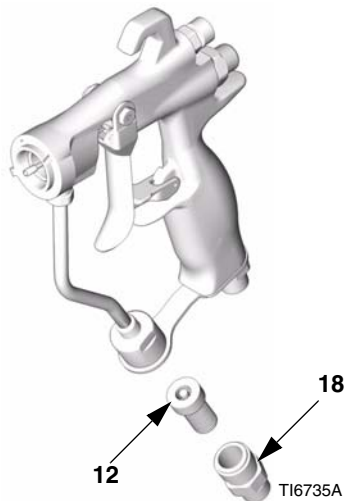



FIG. 17

Spoelen en reinigen

						
BRAND- EN EXPLOSIEGEVAAR Lees Waarschuwingen op blz. 4. Volg de Aarding instructies op blz. 6.						

- Spoel vóór een kleurwisseling, voordat het materiaal kan indrogen in het apparaat, aan het einde van de dag, vóór opslag en voordat u de apparatuur gaat herstellen.
- Spoel op de laagst mogelijke druk. Controleer de koppelstukken op lekken en draai ze aan indien nodig.
- Spoel met een vloeistof die compatibel is met het materiaal dat u doseert en met de bevochtigde onderdelen in uw systeem.

1. Ontlast de druk. Zie blz. 10.
2. Verwijder de klemring van de luchtkap (6), de luchtkap (21) en de spuitpunt (33).
3. Draai de materiaal slang (F) en de luchtslang (G) los van het pistool.

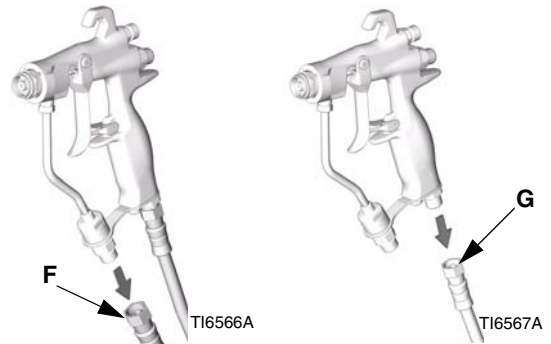

FIG. 18

4. Sluit de vloeistoftoevoerslang (T) aan op het pistool.

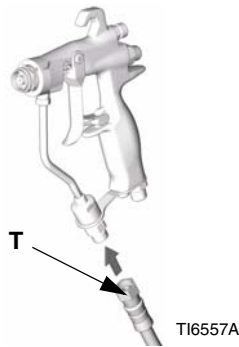

FIG. 19

5. Voer de druk langzaam op. Richt het pistool neerwaarts in een geaarde metalen emmer, en spoel het pistool door met oplosmiddel totdat alle materiaalsporen uit de leidingen in het pistool verdwenen zijn.

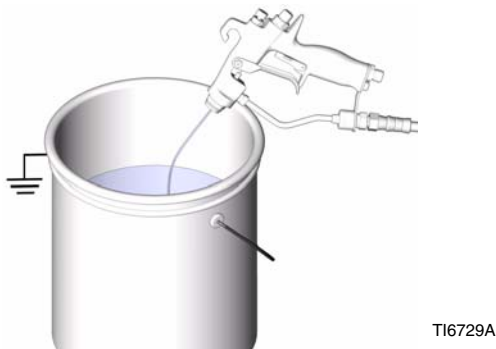

FIG. 20

6. Sluit de toevoer van oplosmiddel af.
7. Ontlast de druk.
8. Haal de toevoerslang voor oplosmiddel (T) los van het pistool.

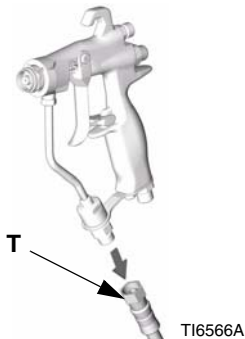

FIG. 21

VOORZICHTIG

Druk de trekker altijd in bij het vastdraaien of verwijderen van de diffuser (5). Dit houdt de naaldkogel weg van de zitting, waardoor beschadiging van de zitting voorkomen wordt.

9. Als het noodzakelijk is om de diffuser (5) te verwijderen voor reiniging, druk dan trekker in, terwijl u de diffuser met het pistoolgereedschap (30) verwijdert.
10. Doop een zachte borstel in een geschikt oplosmiddel. Maak de borstel niet steeds opnieuw nat, en gebruik geen draadborstel.



FIG. 22

11. Reinig de voorkant van het pistool met de zachte borstel en oplosmiddel, en houd het pistool daarbij naar beneden gericht.

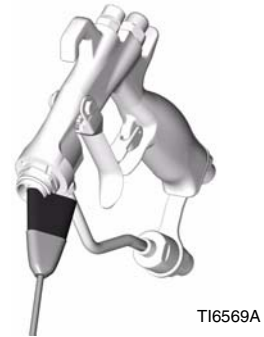

FIG. 23

12. Borstel de luchtkapring (6), de luchtkap (21), de diffuser (5) en de spuittip (33) af een zachte borstel. Gebruik voor het reinigen van de holtes in de luchtkap een zacht voorwerp, zoals een tandenstoker, om beschadiging van essentiële oppervlakken te voorkomen. Blaas lucht door de spuittip om er zeker van te zijn dat de spuitopening schoon is. Reinig de luchtkap en de spuittip tenminste dagelijks. Bij sommige toepassingen is vaker reinigen noodzakelijk.

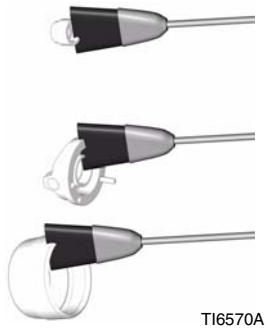

FIG. 24

13. Als de diffuser werd verwijderd, druk dan de trekker van het pistool in als u de diffuser (5) weer aanbrengt met het pistoolgereedschap (30). Draai de diffuser stevig aan om een goede dichting te verkrijgen. Aandraaien tot 155-165 in-lb (18-19 N•m). Wanneer dit alles goed is vastgedraaid komt de flens aan de onderzijde uit het pistool.

14. Breng de klemring voor de luchtkap (6), de luchtkap (21) en de spuittip (33) aan.

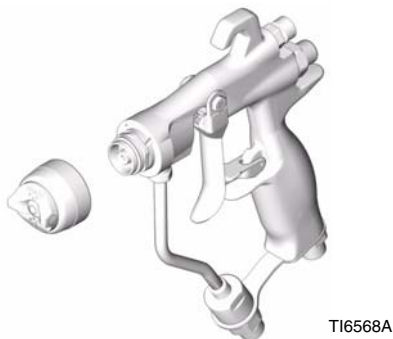

FIG. 25

15. Bevochtig een zachte doek met oplosmiddel en voorkom druppen door uit te wringen. Houd het pistool omlaag gericht en veeg de buitenkant van het pistool af.



FIG. 26

16. Na het reinigen moeten de volgende delen wekelijks gesmeerd worden met smeermiddel 111265:

- De draaipun van de trekker (A)
- De nok aan beide zijden van het pistool, waar de trekker tegen het pistoolhuis komt (B)
- De materiaalnaald-as, achter de trekker (C)

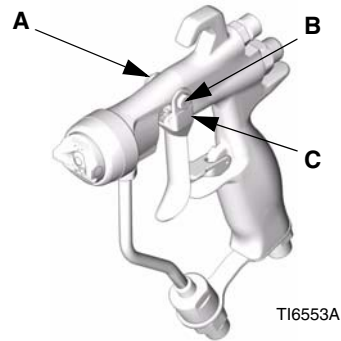

FIG. 27

Reverse-A-Clean® (RAC) tip



De zittingpakking van de RAC-tip (33a) niet gedurende langere tijd weken in oplosmiddel; het kan daardoor opzwellen.

Een verstopping verwijderen uit een RAC-tip

Laat de trekker los en zet het pistool op de veiligheidsvergrendeling.



VERGRENDELD

T16581A

FIG. 28

Keer de SwitchTip om.



TI7200A

FIG. 29

Zet de trekker op de veiligheidspal.



VERGRENDELD

TI6581A

FIG. 32

Ontgrendel de veiligheidspal.



ONTGRENDELD

TI6582A

FIG. 30

Zet de SwitchTip weer in de oorspronkelijke stand.



TI7201A

FIG. 33

Richt het pistool in een opvangbak en druk de trekker in om de verstopping te verwijderen.



GEVAAR VOOR INJECTIE DOOR DE HUID

Het pistool nooit op iemand of op enig lichaamsdeel richten.



TI7202A

FIG. 31

Ontgrendel de veiligheidspal en ga door met spuiten.





ONTGRENDELD

TI6582A

FIG. 34



Storingen opsporen en verhelpen

						
GEVAAR VOOR INJECTIE DOOR DE HUID Volg Drukontlastingsprocedure op blz. 10. Lees de waarschuwingen op blz. 4.						

-  Kijk alle mogelijke oplossingen in de foutopsporings-tabellen na, voordat u het pistool uit elkaar haalt.
- Bepaalde onjuiste patronen worden veroorzaakt door een onjuiste balans tussen lucht en materiaal.

Algemene problemen

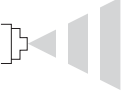
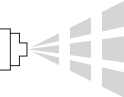
Probleem	Oorzaak	Oplossing
Er lekt materiaal achter uit de materiaalpakking.	Versleten pakkingen of naaldas.	Vervang de complete naald (2).
Er lekt lucht uit het pistool.	Het luchtventiel zit niet goed.	Het luchtventiel (8) reinigen of vervangen.
Er lekt materiaal uit de voorkant van het pistool.	Naaldkogel versleten of beschadigd.	Vervang de complete naald (2) en zitting (5c).
	Versleten zitting.	Vervang de zitting (5c) en de pakking (5b, alleen carbide modellen). De pakking moet altijd worden vervangen als de zitting wordt verwijderd. De richting van de kunststof zitting niet omkeren (5c, alleen model 288844 pistool) als deze is versleten. De zitting moet worden vervangen als hij is versleten.
	De materiaalviscositeit is te laag voor een goede afdichting met de carbide zitting.	Installeer de kunststof zitting (5c).
Materiaal in de luchtleidingen.	De dichting van de spuittip lekt.	Draai de klemring (6) vast of vervang de spuittip (33).
	Lekkage rond het zittinghuis.	Vervang de pakking (5b, alleen carbide modellen). De pakking moet altijd worden vervangen als de zitting wordt verwijderd.
	De fitting van de materiaalnaald lekt.	Vervang de materiaalbuisconnector (22). De pakking moet altijd worden vervangen als de materiaalbuisconnector wordt verwijderd.
Traag afsluiten van materiaal.	Er is materiaal aangekoekt op de onderdelen van de materiaalnaald.	Verwijder de complete materiaalnaald (2) en reinig of vervang hem.
Er komt geen materiaal als de trekker wordt ingedrukt.	Spuittip verstopt.	Reinig de spuittip. Zie blz. 14.
	Materiaalfilter of materiaalslang verstopt.	Na het verwijderen van de spuittip (zie hierboven) moet u zeer langzaam de eindkoppeling van de slang bij het pistool losdraaien en de druk geleidelijk ontlasten. Draai hem dan volledig los om de verstopping te verwijderen. Reinig de filter (12) of vervang hem.

Probleem	Oorzaak	Oplossing
Onregelmatige, sputterende werking. 	Onvoldoende materiaalvoer.	Stel de materiaalregelaar bij of vul de materiaaltank.
	Lucht in materiaalleiding.	Controleer de aansluitingen van de aanzuigslang van de pomp en draai ze vast; ontluicht de materiaalleiding.
	Probeer het pistool te “veren” (reinigen door de trekker slechts deels in te drukken).	Met een AA-pistool is “veren” niet mogelijk. Veren zorgt voor een sterke drukvermindering bij de spuittip, hetgeen slechte verneveling en/of sputteren veroorzaakt.
Strepen in het spuitpatroon. 	De spuittip is deels verstopt.	Reinig de spuittip of vervang hem. Zie blz. 14.
Onregelmatig patroon. 	Aangekoekt materiaal op de spuittip of deels verstopte spuittip.	Reinig de spuittip of vervang hem. Zie blz. 14.
	Aan de defecte zijde van het patroon zijn de luchthoorgaten deels of geheel verstopt.	Reinig de luchthoorgaten met een oplosmiddel en een zachte borstel. Zie blz. 14.
Het patroon wordt naar één kant gedrukt; dezelfde zijde van de kap wordt vuil.	De luchthoorgaten deels of geheel verstopt.	Reinig de luchthoorgaten met een oplosmiddel en een zachte borstel of een tandenstoker. Zie blz. 14.
Materiaalaanslag op de luchtkap.	De instelling van de luchtdruk is te hoog.	Verlaag de inlaatluchtdruk. Een luchtdruk van zeven tot 10 psi (4,9 tot 7.0 kPa, 0,49 tot 0,7 bar) wordt aanbevolen bij het indrukken van de trekker.

Reparatie

Bij onderhoud benodigd gereedschap

- Hulpstuk voor pakkingen (28) -- bijgeleverd
- Moersleutel (29) -- bijgeleverd
- Pistoolgereedschap (30) -- bijgeleverd
- O-ring-haak
- 7/32 in. zeskantsleutel
- 3/16 in. zeskantsleutel
- Geschikt oplosmiddel
- Smeermiddel (onderdeelnr. 111265)

Reparatiesets



- Voor reparaties is dichtingreparatieset 249422 verkrijgbaar. Gebruik voor de beste resultaten alle nieuwe onderdelen uit de set. Onderdelen uit de set zijn aangegeven met een sterretje, bijv. (7*).
- Er is een reparatieset voor kunststof zitting 249424 en een reparatieset voor carbide zitting 249456 verkrijgbaar; deze kunnen zowel voor model G15 als voor model G40 pistolen worden gebruikt. Gebruik voor de beste resultaten alle nieuwe onderdelen uit de set. Onderdelen uit een set zijn aangeduid met een symbool in de onderdelenlijst, bijv. (5c†).
- De set met kunststof zitting 249424 is bedoeld voor lagedruk gebruik.

Ventilatorklep vervangen

1. Ontlast de druk. Zie blz. 10.
2. Schroef de pakkingmoer van het ventilatorventiel (A) los van de achterzijde van het pistoolhuis (1). Schuif het complete ventilatorventiel (4) uit het pistoolhuis. Zie FIG. 35.
3. Vóór montage moet u de afstelklep voor het patroon (C) van de vervangende ventilatorklep (4) volledig naar links draaien om beschadiging van de zitting (5c†) te voorkomen. Monteer de complete vervangende ventilatorklep in het pistoolhuis (1). Schroef de pakkingmoer (A) in het pistoolhuis en draai hem aan tot 90 in-lb (10.5 N•m).

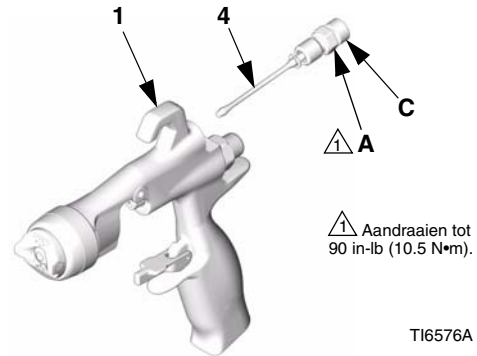

FIG. 35

Herstellen van alle pakkingen in het pistool

Demontage

De zitting repareren



- Zie Reparatiesets op blz. 20.
- Reinig de delen met een oplosmiddel dat geschikt is voor gebruik met de onderdelen en met het te spuiten materiaal.

1. Ontlast de druk, zie blz. 10. Verwijder de lucht- en materiaalslang van het pistool.
2. Verwijder de klemring van de luchtkap (6), de luchtkap (21) en de spuittip (33). Zie FIG. 36.

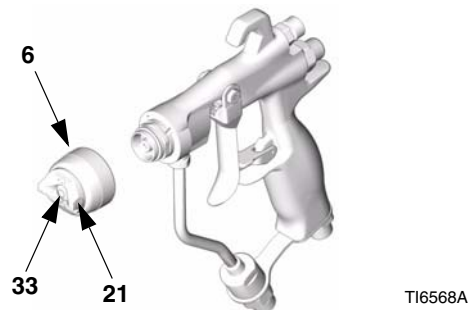

FIG. 36

3. Druk de trekker van het pistool in om de naaldbehuizing van de zitting af te trekken, terwijl u de diffuser (5) met behulp van het pistoolgereedschap (30) van het pistoolhuis (1) af trekt.

4. Kijk de o-ringen (5e*, 5f* en 5g*) op hun plaats na. Verwijder de o-ringen voorzichtig van de behuizing van de diffuser (5a) en vervang ze indien noodzakelijk.
5. Verwijder de moer van de zitting (5d), de zitting (5c) en de pakking van de zitting (5b, alleen carbide modellen) met behulp van een 7/32 inch zeskantsleutel.
6. Kijk de zitting (5c) en de pakking van de zitting (5b) na en vervang ze indien noodzakelijk.
7. Breng de pakking van de zitting (5b, alleen carbide modellen), de zitting (5c) en de moer van de zitting (5d) weer aan. Aandraaien tot 45-50 in-lb. Zorg dat u de moer niet te strak aandraait.



- Wanneer u de carbide zitting (5c) weer installeert, moet het tapse uiteinde van de zitting (rode zijde) naar de pistoolspuittip toe gericht zitten.
- De kunststof zitting (5c, pistolen model 288844), kan in beide richtingen weer worden aangebracht. De richting van de kunststof zitting niet omkeren als de zitting versleten is. In dat geval moet de zitting worden vervangen.

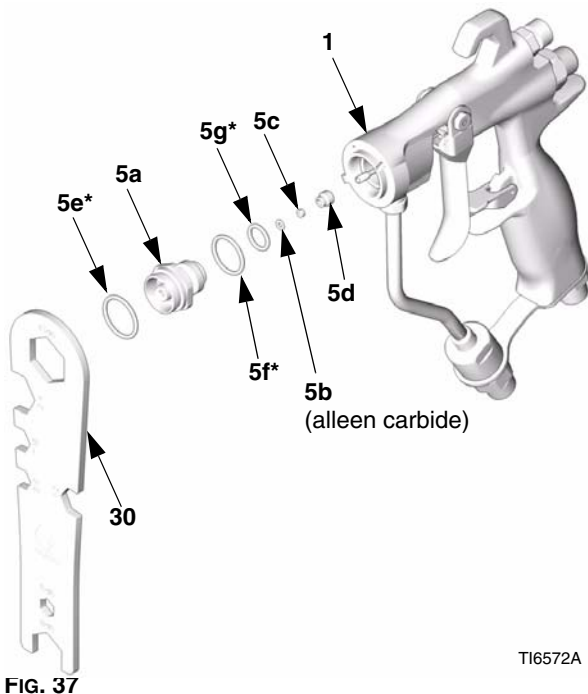

TI6572A

FIG. 37

De naald repareren

1. Verwijder de diffuser, zie De zitting repareren op blz. 20.
2. Verwijder de moer van de draaipen voor de trekker (14‡), de draaipen (13‡) en de trekker (3‡) met behulp van het gereedschap (30) en de moersleutel (29). Zie FIG. 38.

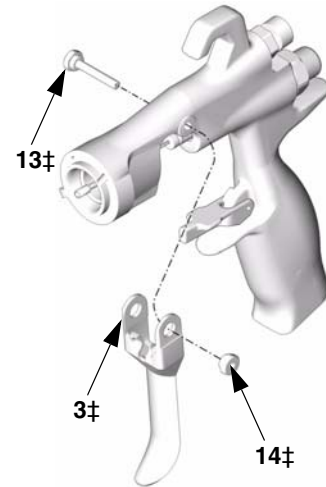

TI6574A

FIG. 38

3. Verwijder de complete materiaalnaald (2) vanaf de voorzijde van het pistool en gebruik daarbij de moersleutel (29). Vervang de complete materiaalnaald als de naald verbogen of beschadigd is, of als de pakking versleten is of lekt. Als vervanging nodig is, controleer dan of de o-ring (2a*) bij het verwijderen is meegekomen omdat deze in het pistool vast kan blijven zitten. Zie FIG. 39.

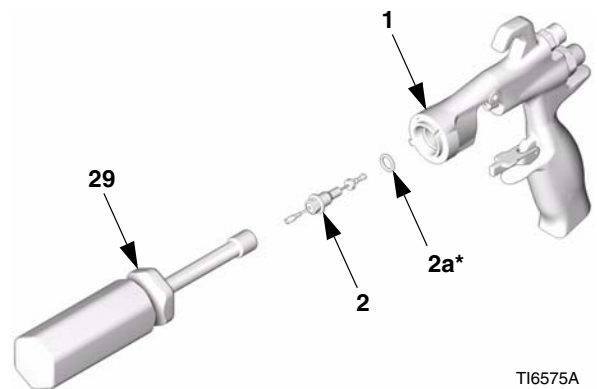

TI6575A

FIG. 39

Het luchtventiel repareren

1. Schroef de veerkap (11) op de achterzijde van het pistoolhuis (1) los met behulp van het pistoolgereedschap (30). Verwijder de twee veren (15 en 19), de as (9) en de zitting (10).
2. Druk het luchtventiel (8*) lans achter uit het pistool. Zie FIG. 40.
3. Kijk de u-beker (7*) in het pistoolhuis (1) na. Als de u-beker versleten is of lekt, verwijder hem dan voorzichtig met behulp van een haak van de voorzijde van het pistoolhuis.

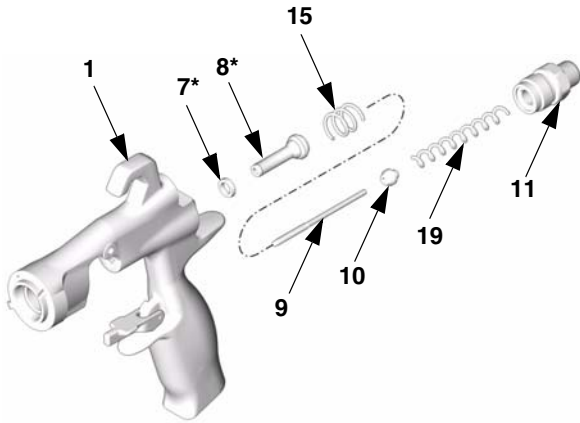

TI6577A

FIG. 40

De materiaalbus vervangen

1. Verwijder de luchtinlaatfitting (17) met behulp van het pistoolgereedschap (30) en verwijder de schroef (20) met behulp van een 3/16 inch zes-kantsleutel.
2. Schroef de materiaal-inlaatfitting (18) los. Verwijder het interne materiaalfilter (12) en reinig of vervang het.
3. Schroef de connector (C) van de materiaalbus los van de materiaal-inlaat van het pistool. Verwijder voorzichtig de pakking (22*).

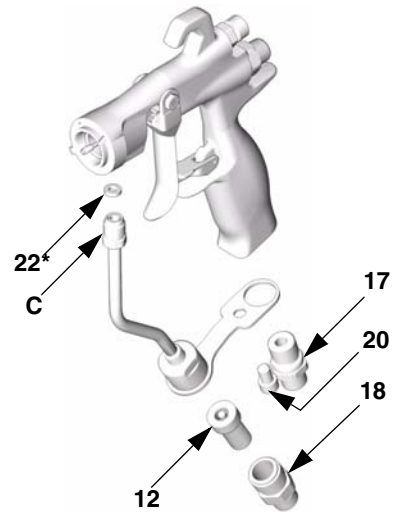

TI6573A

FIG. 41



A series of horizontal lines spanning the width of the page, providing a template for writing or repair notes.

Weer in elkaar zetten



• Zie Reparatiesets op blz. 20.

1. Breng de buispakking (22*) aan in het pistool. Draai de materiaalbuiskoppeling (C) handvast in de materiaal-inlaat van het pistool. Breng de luchtinlaatfitting (17) en de schroef (20) handvast aan. Draai de materiaalbuiskoppeling aan tot 150-160 in-lb (17-18 N•m). Draai de luchtinlaatfitting aan tot 175-185 in-lb (20-21 N•m). Draai de schroef van de steun voor de materiaalbuis aan tot 50-60 in-lb (6-7 N•m). Zie FIG. 44.
2. Breng het interne materiaalfilter (12) aan in de onderzijde van de materiaalbuis. Schroef de materiaal-inlaatfitting (18) in de onderzijde van de buis. Aandraaien tot 175-185 in-lb (20-21 N•m). Zie FIG. 44.
3. Plaats de nieuwe u-beker (7*) op het installatiegereedschap voor dichtingen (28*) met de lipjes van de u-beker naar het gereedschap toe, zoals te zien is in FIG. 42. Druk de u-beker in de achterzijde van het pistool, totdat een duidelijke klik te voelen is.

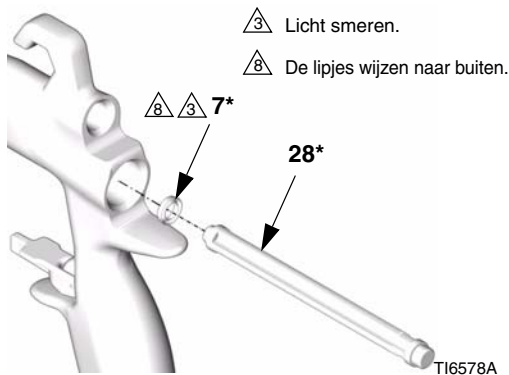

FIG. 42

4. Smeer de voorzijde van het luchtventiel (8*). Schuif het luchtventiel zachtjes lans achter in het pistool door de u-beker (7*) heen, zover als hij gaat. Ga voorzichtig te werk en beschadig de u-beker niet. Zie FIG. 44.
5. Schuif de zitting (10) op de as (9). Zorg ervoor dat het tapse uiteinde van de zitting naar het dikkere uiteinde van de as zit. Steek de as (9) en de zitting (10) voorzichtig in het luchtventiel (8*).

6. Breng de twee veren (15 en 19) aan. Schroef de veerkap (11) via de achterzijde in het pistoolhuis. Aandraaien tot 175-185 in-lb (20-21 N•m).
7. Smeer de o-ringen van het naaldsamenstel en de as daar waar de pakkingen erop schuiven licht in. Zorg dat de o-ring (2a*) op zijn plaats zit in het pistoolhuis (1).
8. Steek het naaldsamenstel (2) van voren in het pistool. Gebruik de moersleutel (29) om het materiaalnaald in het pistoolhuis (1) te schroeven. Aandraaien tot 50-60 in-lb (6-7 N•m). Zie Afb. FIG. 43.

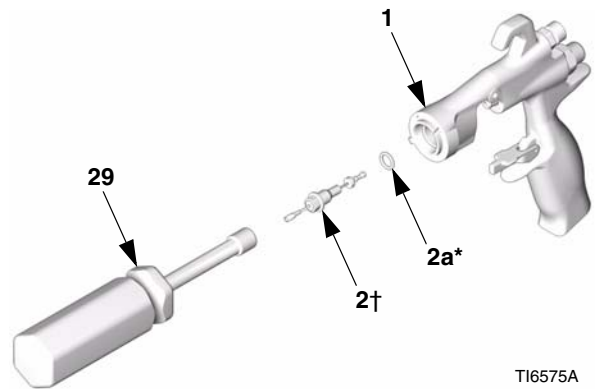
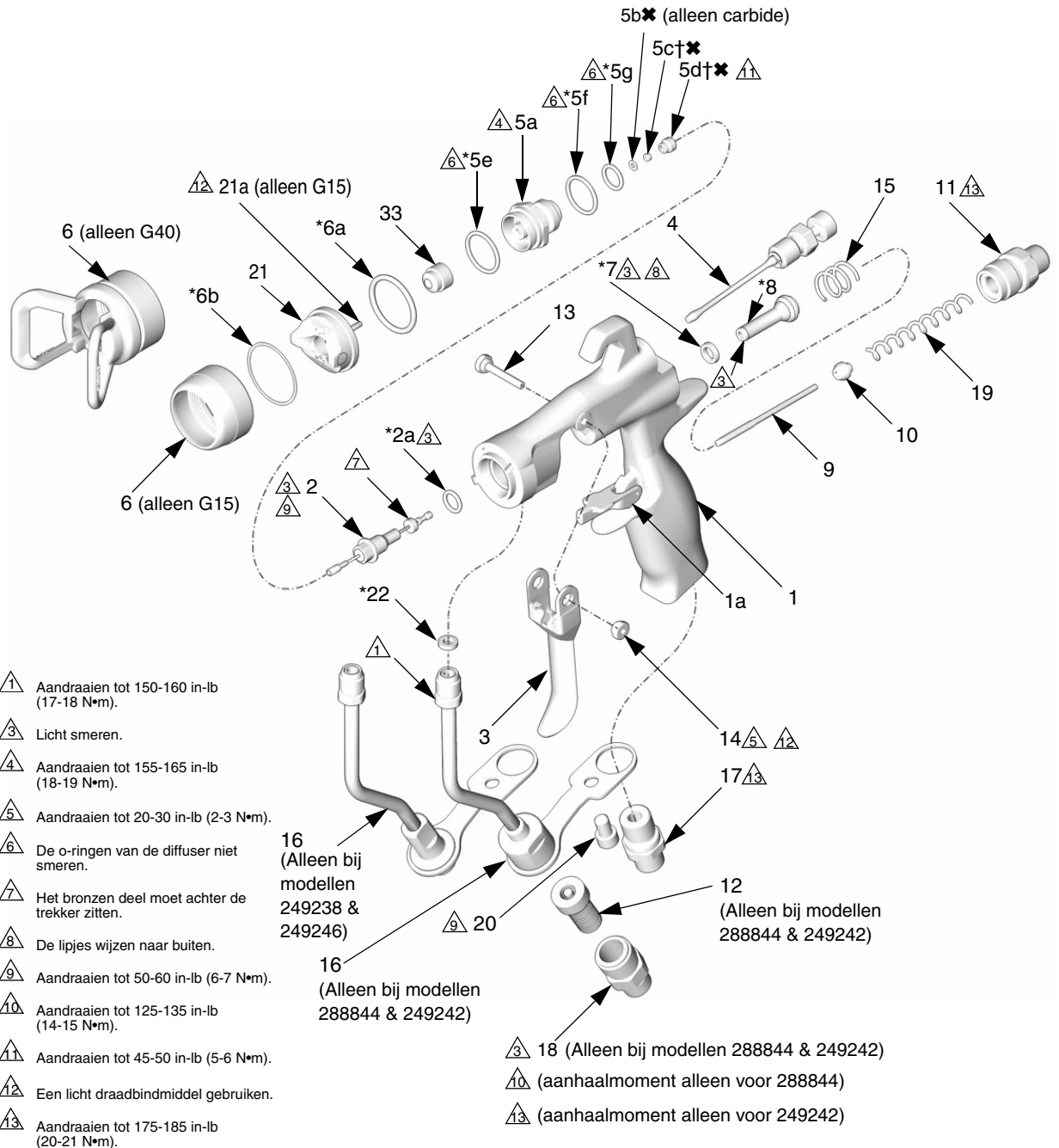

FIG. 43

9. Installeer de trekker (3), de draaipen (13) en de moer (14). Gebruik een licht draadbindmiddel en zorg dat het bronzen gedeelte van de materiaalnaald (2) achter de trekker zit. Zie FIG. 44. Smeer beide zijden van de draaipen waar de trekker tegen de pen komt en smeer de naaf aan beide zijden van het pistool waar de trekker de pistoolbody raakt. Draai de moer aan tot 20-30 in-lb (2-3 N•m).
10. Druk de trekker van het pistool in om de naald terug te trekken, terwijl u de complete diffuser (5) met behulp van het pistoolgereedschap (30) in het pistoolhuis (1) schroeft. Aandraaien tot 155-165 in-lb (18-19 N•m). Wanneer alles goed is vastgedraaid, moet de flens onder uit het pistool komen.
11. Bevestig de klemring (6), de luchtkap (21) en de spuittip (33)✘.



T16579B

FIG. 44

Onderdelen

Onderdeelnr. 288844/G15 pistool

Onderdeelnr. 249242/G40 pistool

Onderdeelnr. 249246/G40 pistool, hoog debiet

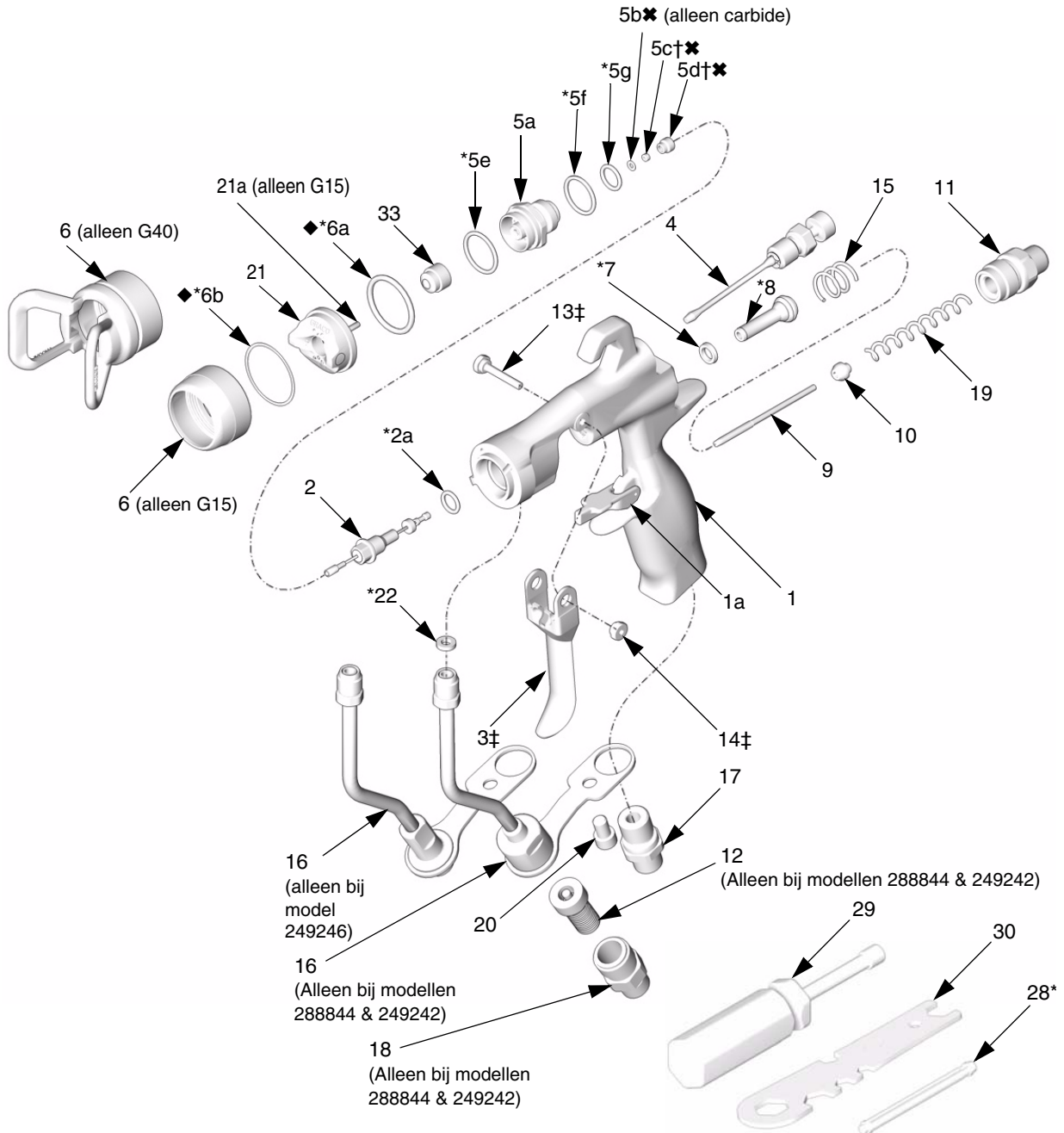

T16579B

Onderdeelnr. 288844/G15 pistool met kunststof zitting
Onderdeelnr. 287926/G15 pistool met carbide zitting

Ref.	No.	Part No.	Description	Qty.
	1		BODY, gun	1
	1a	249423	STOP, trigger	1
	2	288558	NEEDLE, assy; 3/32 ball; sst includes item 2a (288844 only)	1
		288559	NEEDLE, assy; 3/32 ball; carbide includes item 2a (287926 only)	1
	2a*✓	110004	PACKING, o-ring; PTFE	1
	3‡		TRIGGER, gun	1
	4	249135	VALVE, fan, assy	1
	5	249132	DIFFUSER, assy (288844 only)	1
		249133	DIFFUSER, assy (287926 only)	1
	5a		DIFFUSER, housing	1
	5b✘	288619	GASKET, seat; nylon (287926 only)	1
	5c†		SEAT; plastic (288844 only)	1
	5c✘		SEAT; carbide (287926 only)	1
	5d†✘		NUT, seat	1
	5e*	111116	PACKING, o-ring, seat; PTFE	1
	5f*✓	109450	PACKING, o-ring; PTFE	1
	5g*✓	111457	PACKING, o-ring; PTFE	1
	6	15F192	RING, retaining	1
	6a*◆✓	109213	PACKING, o-ring; PTFE	1
	6b*◆✓	15G320	WASHER; PTFE	1
	7*✓	188493	PACKING, u-cup; UHMWPE	1
	8*		VALVE, air, assy	1
	9	15F193	SHAFT, fluid spring	1
	10	15F194	SEAT, spring	1
	11	15F195	CAP, spring	1
	12	224453	FILTER, tip (pkg of 5)	1
	13‡	15F739	PIN, pivot	1
	14‡	15F740	PIN, pivot, nut	1
	15	114069	SPRING, compression	1
	16	249136	TUBE, assy	1
	17	15F202	FITTING, air inlet	1
	18	15F186	FITTING, hose	1
	19	119767	SPRING, compression (288844 only)	1
		115141	SPRING, compression (287926 only)	1
	20	119996	SCREW, cap, socket hd; 1/4-20 x 3/8 in. (10 mm)	1
	21	249596	AIR CAP, includes item 21a	1
	21a	15G618	PIN, air cap; indexing	1
	22*✓	115133	GASKET, tube, acetal	1
	28*		TOOL, installation; seal	1
	29	117642	TOOL, nut driver	1
	30	15F446	TOOL, gun	1
	31▲	222385	CARD, warning (not shown)	1
	32▲	172479	TAG, warning (not shown)	1
	33		SPRAY TIP, customer's choice	1
	33a	183616	GASKET, tip (not shown)	1
	▲	Vervangende Gevaar- en Waarschuwinglabels, aanduidingen en kaartjes zijn gratis verkrijgbaar.		
	*	Zitten in de apart aan te schaffen Dichtingreparatieset 249422.		
	✘	Zitten in de apart aan te schaffen Carbidezitting-reparatieset 249456.		
	‡	Zitten in de apart aan te schaffen Trekkerreparatieset 249585.		
	◆	Zitten in de apart aan te schaffen Luchtkapdichtingset 253032.		
	✓	Niet afzonderlijk verkrijgbaar.		

Onderdeelnr. 249242/G40 pistool met standaard spuitpistool
Onderdeelnr. 249246/G40 Gun pistool, hoog debiet

Ref.	No.	Part No.	Description	Qty.
	1		BODY, gun	1
	1a	249423	STOP, trigger	1
	2	288559	NEEDLE, assy; 3/32 ball; carbide includes item 2a	1
	2a*✓	110004	PACKING, o-ring; PTFE	1
	3‡		TRIGGER, gun	1
	4	249135	VALVE, fan, assy	1
	5	249133	DIFFUSER, assy	1
	5a		DIFFUSER, housing	1
	5b✘	288619	GASKET, seat; nylon	1
	5c✘		SEAT; carbide	1
	5d✘		NUT, seat	1
	5e*	111116	PACKING, o-ring, seat; PTFE	1
	5f*✓	109450	PACKING, o-ring; PTFE	1
	5g*✓	111457	PACKING, o-ring; PTFE	1
	6	249256	TIP GUARD (249242 & 249246 only)	1
	6a*◆✓	109213	PACKING, o-ring; PTFE	1
	6b*◆✓	15G320	WASHER; PTFE	1
	7*✓	188493	PACKING, u-cup; UHMWPE	1
	8*		VALVE, air, assy	1
	9	15F193	SHAFT, fluid spring	1
	10	15F194	SEAT, spring	1
	11	15F195	CAP, spring	1
	12	224453	FILTER, tip (pkg of 5) (249242 only)	1
	13‡	15F739	PIN, pivot	1
	14‡	15F740	PIN, pivot, nut	1
	15	114069	SPRING, compression	1
	16	249136	TUBE, assy (249242 only)	1
		249317	TUBE, assy (249246 only)	1
	17	15F202	FITTING, air inlet	1
	18	15F186	FITTING, hose (249242 only)	1
	19	115141	SPRING, compression	1
	20	119996	SCREW, cap, socket hd; 1/4-20 x 3/8 in. (10 mm) (249242 only)	1
	21	249180	AIR CAP	1
	22*✓	115133	GASKET, tube, acetal	1
	28*		TOOL, installation; seal	1
	29	117642	TOOL, nut driver	1
	30	15F446	TOOL, gun	1
	31▲	222385	CARD, warning (not shown)	1
	32▲	172479	TAG, warning (not shown)	1
	33		SPRAY TIP, customer's choice	1
	33a	183616	GASKET, tip (not shown)	1
	▲	Vervangende Gevaar- en Waarschuwinglabels, aanduidingen en kaartjes zijn gratis verkrijgbaar.		
	*	Zitten in de apart aan te schaffen Dichtingreparatieset 249422.		
	✘	Zitten in de apart aan te schaffen Carbidezitting-reparatieset 249456.		
	‡	Zitten in de apart aan te schaffen Trekkerreparatieset 249585.		
	◆	Zitten in de apart aan te schaffen Luchtkapdichtingset 253032.		
	✓	Niet afzonderlijk verkrijgbaar.		

Onderdeelnr. 249238/G40 G pistool met RAC-tip

Ref.	No.	Part No.	Description	Qty.
	1		BODY, gun	1
	1a	249423	STOP, trigger	1
	2	288559	NEEDLE, assy; 3/32 ball; carbide includes item 2a	1
	2a*	✓ 110004	PACKING, o-ring; PTFE	1
	3‡		TRIGGER, gun	1
	4★	15G713	NUT, air plug	1
	5★	249877	DIFFUSER, assy, RAC	1
	5a★		DIFFUSER, housing	1
	5b**	288619	GASKET, seat; nylon	1
	5c**		SEAT; carbide	1
	5d**		NUT, seat	1
	5e*★	✓ 111116	PACKING, o-ring, seat; PTFE	1
	5f*★	✓ 109450	PACKING, o-ring; PTFE	1
	5g*★	✓ 111457	PACKING, o-ring; PTFE	1
	6★	288465	TIP GUARD/AIR CAP ASSY	1
	6a*★	✓ 109213	PACKING, o-ring, PTFE	1
	7*	✓ 188493	PACKING, u-cup; UHMWPE	1
	8*		VALVE, air, assy	1
	9	15F193	SHAFT, fluid spring	1
	10	15F194	SEAT, spring	1
	11	15F195	CAP, spring	1
	13‡	15F739	PIN, pivot	1
	14‡	15F740	PIN, pivot, nut	1
	15	114069	SPRING, compression	1
	16	249317	TUBE, assy	1
	17	15F202	FITTING, air inlet	1
	19	115141	SPRING, compression	1
	20	119996	SCREW, cap, socket hd; 1/4-20 x 3/8 in. (10 mm)	1
	22*	✓ 115133	GASKET, tube, acetal	1
	28*		TOOL, installation; seal	1
	29	117642	TOOL, nut driver	1
	30	15F446	TOOL, gun	1
	31▲	222385	CARD, warning (not shown)	1
	32▲	172479	TAG, warning (not shown)	1
	33		SPRAY TIP, customer's choice, see tip selection chart page 31, includes item 33a	1
	33a	246453	RAC GASKET, standard, black	1
		248936	RAC GASKET, solvent resistant, orange	
	35★	15J770	HOUSING, cylinder	1

▲ *Vervangende Gevaar- en Waarschuwinglabels, aanduidingen en kaartjes zijn gratis verkrijgbaar.*

* *Deze onderdelen zitten in de apart aan te schaffen Dichtingreparatieset 249422.*

** *Deze onderdelen zitten in de apart aan te schaffen Carbidezitting-reparatieset 249456.*

‡ *Deze onderdelen zitten in de apart aan te schaffen Trekkerreparatieset 249585.*

★ *Deze onderdelen zitten in de apart aan te schaffen RAC-ombouwset 287917.*

✓ *Niet afzonderlijk verkrijgbaar.*

Overzichtsschema spuittips

Spuittips, voor gebruik met de luchtkap voor de AA serie

AAM fine-finish spuittips

Aanbevolen voor *kwitatief hoogwaardige afwerking bij lage en middelhoge druk*.
Bestel de gewenste spuittip (**onderdeelnr. AAMxxx**) uit onderstaande matrix.

GG4 industriële spuittips

Aanbevolen voor *snelslijtende toepassingen op hoge drukwaarden*.
Bestel de gewenste spuittip (**onderdeelnr. GG4xxx**) uit onderstaande matrix.

- Alle spuittips in het keuzeoverzicht voor spuittips hieronder zijn te gebruiken op model G40 pistolen (249242). De spuittips in het grijs gearceerde gedeelte van het keuzeoverzicht enkel gebruiken voor model G40 pistolen.
- Geen spuittips uit het grijs gearceerde gedeelte van het overzicht gebruiken voor model G15 pistolen (288844).

GEVAAR VOOR INJECTIE DOOR DE HUID										
Geen spuittips uit het grijs gearceerde gedeelte van het keuzeoverzicht voor spuittips gebruiken voor model G15 pistolen (288844).										
Wanneer u deze waarschuwing niet opvolgt, kan dat leiden tot ernstig lichamelijk letsel of amputatie.										

Materiaalopening in inch (mm)	* Debiet, fl oz/min (liter/min)		Maximale patroonbreedte op 12 inch (305 mm)								
	bij 600 psi (4,1 MPa, 41 bar)	bij 1000 psi (7,0 MPa, 70 bar)	2 tot 4 (100)	4 tot 6 (150)	6 tot 8 (200)	8 tot 10 (250)	10 tot 12 (300)	12 tot 14 (350)	14 tot 16 (400)	16 tot 18 (450)	18 tot 20 (500)
† 0,007 (0,178)	4,0 (0,1)	5,2 (0,15)	★107	207	307						
† 0,009 (0,229)	7,0 (0,2)	9,1 (0,27)	109	209	309	409	509				
† 0,011 (0,279)	10,0 (0,3)	13,0 (0,4)	111	211	311	411	511	611			
0,013 (0,330)	13,0 (0,4)	16,9 (0,5)		213	313	413	513	613	713		
0,015 (0,381)	17,0 (0,5)	22,0 (0,7)		215	315	415	515	615	715	815	
0,017 (0,432)	22,0 (0,7)	28,5 (0,85)		217	317	417	517	617	717	817	917
0,019 (0,483)	28,0 (0,8)	36,3 (1,09)		219	319	419	519	619	719	819	919
0,021 (0,533)	35,0 (1,0)	45,4 (1,36)			321	421	521	621	721	821	921
‡ 0,023 (0,584)	40,0 (1,2)	51,9 (1,56)				423	523	623	723		923
‡ 0,025 (0,635)	50,0 (1,5)	64,8 (1,94)				425		625	725	825	
‡ 0,027 (0,686)	58,5 (1,7)	75,8 (2,27)					527	627		827	
‡ 0,029 (0,737)	68,0 (1,9)	88,2 (2,65)						629			
‡ 0,031 (0,787)	78,0 (2,2)	101,1 (3,03)				431		631			
‡ 0,033 (0,838)	88,0 (2,5)	114,1 (3,42)						633		★833	
‡ 0,035 (0,889)	98,0 (2,8)	127,1 (3,81)				435					
‡ 0,037 (0,940)	108,0 (3,1)	140,0 (4,20)							737		
‡ 0,039 (0,991)	118,0 (3,4)	153,0 (4,59)					539	639		839	

* Spuittips worden getest in water.

De materiaaluitvoer (Q) bij andere drukwaarden (P) kan worden berekend aan de hand van deze formule: $Q = (0,041) (QT) \sqrt{P}$
waarbij QT = materiaaluitvoer (fl. oz/min) vanuit bovenstaande tabel voor het gekozen formaat spuitopening.

† Deze spuittips zijn inclusief een tipfilter met maasgrootte 100 micron (150 mesh).

‡ Deze spuittips niet gebruiken met model G15 pistolen (288844).

★ Alleen GG4 spuittips.

RAC SwitchTips, voor gebruik met de luchtkap voor de AA-serie

Alle spuittips in onderstaande keuzeoverzichten voor spuittips zijn te gebruiken op model G40 pistolen (249238) die zijn uitgerust met RAC luchtkap 288465.

Tips worden soms verpakt met andere promotionele onderdelen die bedoeld zijn voor de airless markt. Gebruik extra onderdelen niet.

LTX RAC spuittips

Bestel de gewenste tip (onderdeelnr. AAMxxx) uit onderstaande matrix.

Materiaalopening in inch (mm)	* Debiet, fl oz/min (liter/min)	↔ Maximale patroonbreedte op 12 inch (305 mm)								
	bij 2000 psi (14,0 MPa, 140 bar)	2 tot 4 (100)	4 tot 6 (150)	6 tot 8 (200)	8 tot 10 (250)	10 tot 12 (300)	12 tot 14 (350)	14 tot 16 (400)	16 tot 18 (450)	18 tot 20 (500)
0,009 (0,229)	11,2 (0,33)		209	309						
0,011 (0,279)	16,6 (0,49)		211	311	411	511				
0,013 (0,330)	23,3 (0,69)		213	313	413	513				
0,015 (0,381)	30,8 (0,91)		215	315	415	515	615			
0,017 (0,432)	39,5 (1,17)		217	317	417	517	617			
0,019 (0,483)	49,7 (1,47)		219	319	419	519	619			
0,021 (0,533)	60,5 (1,79)			321	421	521	621	721		
0,023 (0,584)	72,7 (2,15)				423	523	623			
0,025 (0,635)	85,9 (2,54)					525	625			
0,027 (0,686)	100,0 (2,96)					527	627		827	
0,029 (0,737)	115,6 (3,42)						629			
0,031 (0,787)	131,8 (3,90)					531	631			
0,033 (0,838)	149,4 (4,42)									
0,035 (0,889)						535	635			

* Spuitips worden getest in water.

De materiaaluitvoer (Q) bij andere drukwaarden (P) kan worden berekend aan de hand van deze formule: $Q = (0,041) (QT) \sqrt{P}$
waarbij QT = materiaaluitvoer (fl. oz/min) vanuit bovenstaande tabel voor het gekozen formaat spuitopening.

❖ Gemeten ZONDER luchtstroom. Lucht erbij levert normaliter patroonlengtes op die 1 à 2 inch korter zijn.

RAC SwitchTips, voor gebruik met de luchtkap voor de AA-serie, vervolg



- Alle spuittips in onderstaande keuzeoverzichten voor spuittips zijn te gebruiken op model G40 pistolen (249238) die zijn uitgerust met RAC luchtkap 288465.

FFT fine-finish RAC-spuittips

Bestel de gewenste tip (onderdeelnr. FFTxxx) uit onderstaande matrix.

Materiaalopening in inch (mm)	* Debiet, fl oz/min (liter/min) bij 2000 psi (14,0 MPa, 140 bar)	❖ Maximale patroonbreedte op 12 inch (305 mm)				
		4 tot 6 (150)	6 tot 8 (200)	8 tot 10 (250)	10 tot 12 (300)	12 tot 14 (350)
0,008 (0,203)	8,8 (0,26)	208	308			
0,010 (0,254)	13,9 (0,41)	210	310	410	510	
0,012 (0,305)	19,9 (0,59)	212	312	412	512	612
0,014 (0,356)	27,0 (0,80)	214	314	414	514	614

WRX WideRAC-spuittips

Bestel de gewenste tip (onderdeelnr. WRXxxx) uit onderstaande matrix.

Materiaalopening in inch (mm)	* Debiet, fl oz/min (liter/min) bij 2000 psi (14,0 MPa, 140 bar)	❖ Maximale patroonbreedte op 12 inch (305 mm) 24 in. (610)
	0,021 (0,533)	60,5 (1,79)
0,023 (0,584)	72,7 (2,15)	1223
0,025 (0,635)	85,9 (2,54)	1225
0,027 (0,686)	100,0 (2,96)	1227
0,029 (0,737)	115,6 (3,42)	1229
0,031 (0,787)	131,8 (3,90)	1231
0,033 (0,838)	149,4 (4,42)	1233
0,035 (0,889)	168,3 (4,98)	1235
0,037 (0,940)	187,9 (5,56)	1237
0,039 (0,991)	208,9 (6,18)	1239

* Spuittips worden getest in water.

De materiaaluitvoer (Q) bij andere drukwaarden (P) kan worden berekend aan de hand van deze formule: $Q = (0,041) (QT) \sqrt{P}$ waarbij QT = materiaaluitvoer (fl. oz/min) vanuit bovenstaande tabel voor het gekozen formaat spuitopening.

❖ Gemeten ZONDER luchtstroom. Lucht erbij levert normaliter patroonlengtes op die 1 à 2 inch korter zijn.

Toebehoren

Gebruik alleen originele onderdelen en toebehoren van Graco

Set met luchtfitting en buis 249473

Alternatieve aansluiting voor luchtinlaat en slang. 3/8 in. tot 1/4 npt(i) fitting met druksluiting (Push-To-Lock), nylon buis van 25 ft (7,62 m) lang, binnendiameter 3/8 in. (9,5 mm).

Luchtslang 241811

Maximum werkdruk 100 psi (0,7 MPa, 7 bar)
1/4–18 npsm (fbc), binnendiameter 1/4 in. (6 mm), 25 voet (7,62 m) lange polyuretaan buis.

Snelontkoppeling voor de luchtleiding

- 208536** Snelontkoppeling voor luchtleiding
- 169967** Pen voor de snelontkoppeling voor de luchtleiding

Materiaalfiltersets

- 224453** Maasgrootte 100 (afstand in gat 0,005) vervangende materiaalfilters. Per 5 stuks.
- 238563** Maasgrootte 240 micron (60 mesh) (afstand in gat 0,009) vervangende materiaalfilters voor het uitfilteren van grotere deeltjes, ter vervanging van de standaard filters met maasgrootte 150 micron (100 mesh). Per 3 stuks.

Materiaalslang 241812

Maximum werkdruk 3500 psi (24 MPa, 242 bar)
1/4-18 npsm (fbc), binnendiameter 5 mm (3/16 in.), 7,62 m (25 ft) lange nylon buis met polyurethaan bovenlaag.

Materiaalwartelconnector 115898

Maximum werkdruk 5800 psi (40 MPa, 400 bar)
Koppeling om de beweging van het pistool en de materiaalslang te vergemakkelijken. 1/4–18 npsm. Bevochtigde onderdelen in RVS 17-4 PH.

Pistoolborstel 101892

Te gebruiken om het pistool te reinigen.

Inzetstuk 15G093 voor G15 pistool voor pistoolreinigingskast

Inzetstuk voor gebruik pistoolreinigingskast 244105 met G15 AA serie spuitpistolen.

Inzetstuk 15G346 voor G40 pistool voor pistoolreinigingskast

Inzetstuk voor gebruik pistoolreinigingskast 244105 met G40 AA serie spuitpistolen.

Pistoolsmeermiddel 111265

Eén tube van 4 oz. (113 gr) medicinaalvet (bevat geen siliconen) voor materiaaldichtingen en slijtageplekken.

Hogedrukkogelventiel voor materiaal 238694

Maximum werkdruk 5000 psi (35 MPa, 350 bar)
3/8 npt(mbe). RVS voor bevochtigde onderdelen, PEEK zittingen, PTFE-dichtingen. Compatibel met materialen die met zuur zijn gekatalyseerd. Kan worden gebruikt als aftapkraan voor materiaal.

HVLP-verificatieset 249140

Gebruik deze om de luchtdruk bij de luchtkap te meten bij verschillende luchttoevoerwaarden. **Niet gebruiken om te spuiten.**



Om de voldoen aan de HVLP-criteria mag de vernevelingsdruk niet hoger zijn dan 10 psi (70 kPa, 0.7 bar).

RAC-pakking 246453

Pak met vijf standaard reserve RAC-pakkingen (onderdeel 33a).

Acetaal RAC-pakking 248936

Pak met vijf kunststof (acetaal) reserve RAC-pakkingen (onderdeel 33a).

G40 RAC-ombouwset 287917

De set bevat de onderdelen om een standaard G40-pistool (249242) om te bouwen naar een RAC-pistool. Exclusief LTX-spuittip.

Lakset voor luchtkap 289080

De set bevat een luchtkap die is geoptimaliseerd voor het spuiten van lak.

Luchtkapafdichtingsset 253032

Pak met vijf dichtingen en vijf o-ringen voor de luchtkap.

Dichtingreparatieset 249422

Deze set bevat vervangende o-ringen, een pakking, een u-beker, een compleet luchtventiel en installatiegereedschap voor de dichting.

Reparatieset voor kunststof zitting 249424

In deze set zit een vervangende kunststof zitting (pakje met vijf stuks) en een zittingmoer voor het model G15 pistool.

Reparatieset voor rvs zitting 287962

In deze set zit een geassembleerde diffuser met een rvs zitting voor gebruik met gepigmenteerde zuurgekatalyseerde materialen. Alleen voor gebruik met pistool 288844.

Reparatieset voor carbide zitting 249456

In deze set zit een vervangende zitting, zittingpakking en een zittingmoer voor het model G40 pistool. De set is ook te gebruiken voor model G15 pistolen.

Pakkingset voor carbide zitting 288619

In deze set zitten vervangende nylon zittingpakkingen (tien stuks) voor pistolen van model G40 en G15 met een carbide zitting.

Tipfilterset 241804

Reservefilters alleen voor spuittip-openingen van 0,007, 0,009, en 0,011. Per 10.

Trekkerreparatieset 249585

In deze set zit een vervangende trekker, draaipennen (5 stuks) en draaipenmoeren (5 stuks).

Trekker aanslagset 249423

In deze set zit een vervangende trekker aanslag en een pen.

De ultieme pistoolreinigingsset 15C161

In deze set zitten borstels en gereedschap voor onderhoud van het pistool.

Naaldontstopperset 249598

In deze set zit puntig gereedschap om de pistoolspuittip te ontstoppen.

Fijnafstelset voor het ventilatorventiel 289499

De set bevat een compleet vervangend ventilatorventiel dat nauwkeuriger is af te stellen.

Technische gegevens

Categorie	Gegevens
Maximum werkdruk, materiaal	Model G15: 1500 psi (10 MPa, 105 bar) Model G40: 4000 psi (28 MPa, 280 bar)
Maximum werkdruk, lucht	100 psi (0,7 MPa, 7 bar)
Maximum inlaatdruk bij pistool voor HVLP-spuiten	14 psi (0,098 MPa, 0,98 bar)
Maximum temperatuur van het werkmateriaal	110°F (43°C)
Materiaalinlaat.	1/4-18 npsm
Luchtinlaat.	1/4-18 npsm (R1/4-19) mannelijk compounddraad
Gewicht van pistool.	16 oz (450 gram)
*Geluidsdruk bij 20 psi (140 kPa, 1,4 bar).	66,9 dB(A)
*Geluidsdruk bij 100 psi (0,7 kPa, 7 bar).	80,0 dB(A)
*Geluidsvermogen bij 20 psi (140 kPa, 1,4 bar)	76,8 dB(A)
*Geluidsvermogen bij 100 psi (0,7 kPa, 7 bar)	89,9 dB(A)
Bevochtigde delen.	Roestvast staal, carbide, nylon, ultra-high molecular weight polyethylene, Bewerkt kunststof, PTFE, nylon, fluorelastomeer

* Alle metingen werden verricht met de ventilator volledig dicht (volledige spuitbreedte) bij 20 psi (140 kPa, 1,4 bar) en 100 psi (0,7 kPa, 7 bar), alsmede op de aangenomen plaats van de operator. Het geluidsvermogen werd getest conform ISO 9614-2.

Luchtstroom, standaard AA serie luchtkap

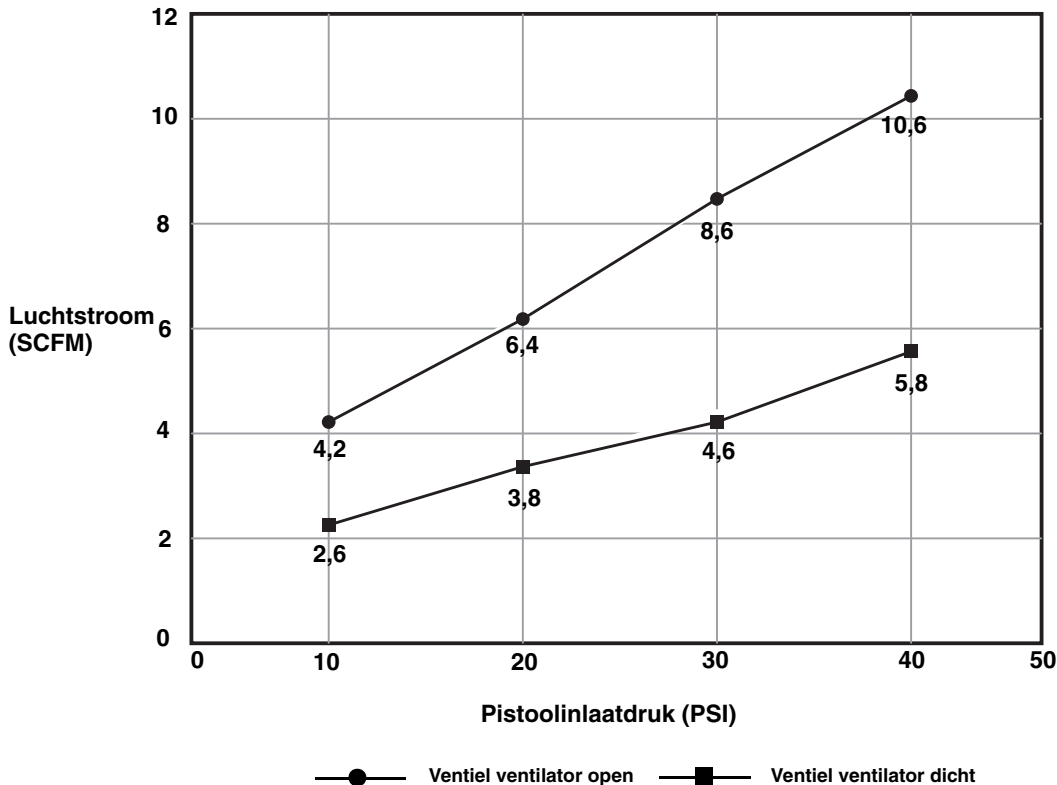

Afmetingen

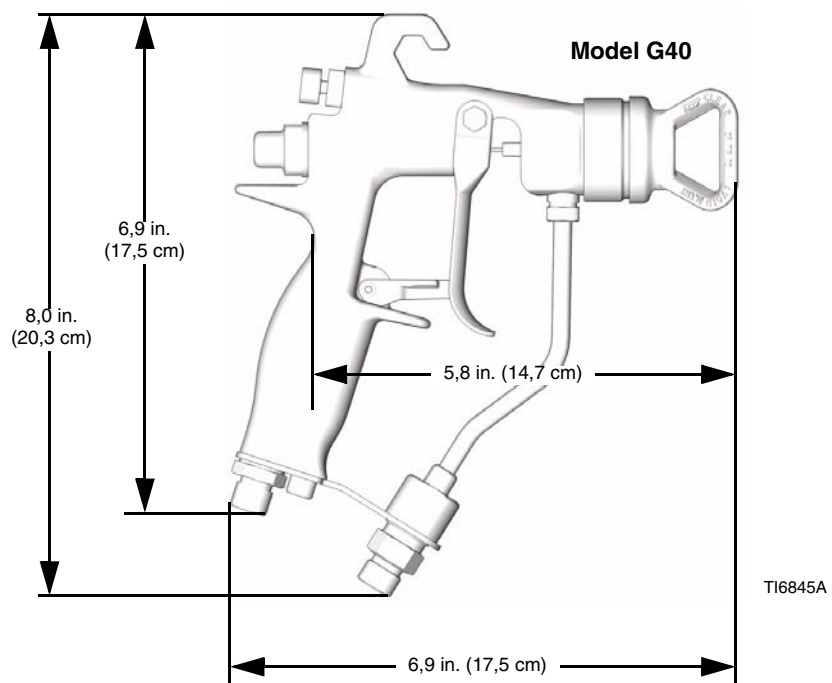
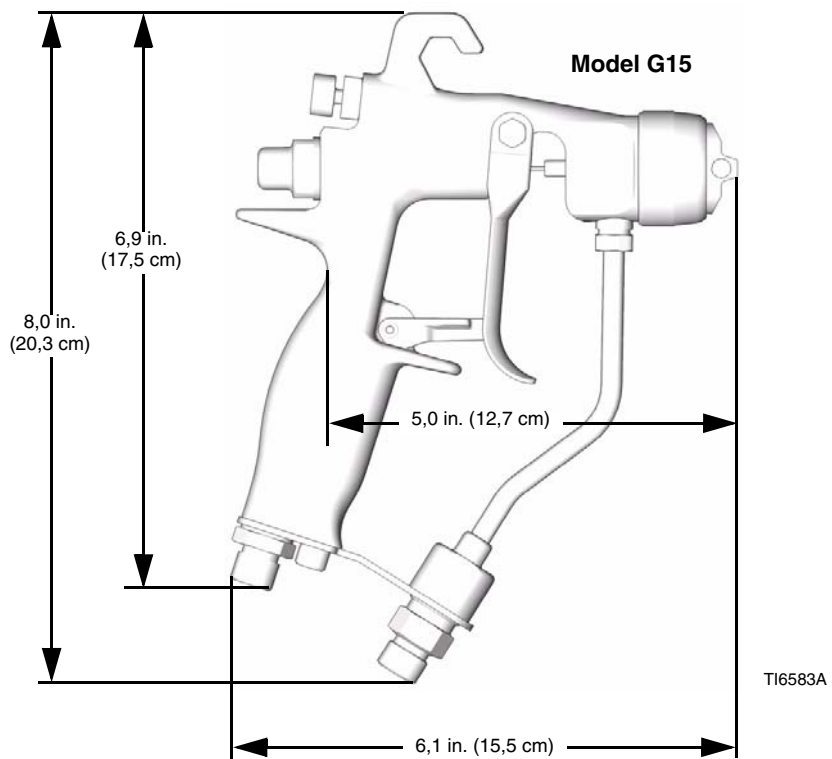

Standaard Graco-garantie

Graco warrants all equipment referenced in this document which is manufactured by Graco and bearing its name to be free from defects in material and workmanship on the date of sale to the original purchaser for use. With the exception of any special, extended, or limited warranty published by Graco, Graco will, for a period of twelve months from the date of sale, repair or replace any part of the equipment determined by Graco to be defective. This warranty applies only when the equipment is installed, operated and maintained in accordance with Graco's written recommendations.

This warranty does not cover, and Graco shall not be liable for general wear and tear, or any malfunction, damage or wear caused by faulty installation, misapplication, abrasion, corrosion, inadequate or improper maintenance, negligence, accident, tampering, or substitution of non-Graco component parts. Nor shall Graco be liable for malfunction, damage or wear caused by the incompatibility of Graco equipment with structures, accessories, equipment or materials not supplied by Graco, or the improper design, manufacture, installation, operation or maintenance of structures, accessories, equipment or materials not supplied by Graco.

This warranty is conditioned upon the prepaid return of the equipment claimed to be defective to an authorized Graco distributor for verification of the claimed defect. If the claimed defect is verified, Graco will repair or replace free of charge any defective parts. The equipment will be returned to the original purchaser transportation prepaid. If inspection of the equipment does not disclose any defect in material or workmanship, repairs will be made at a reasonable charge, which charges may include the costs of parts, labor, and transportation.

THIS WARRANTY IS EXCLUSIVE, AND IS IN LIEU OF ANY OTHER WARRANTIES, EXPRESS OR IMPLIED, INCLUDING BUT NOT LIMITED TO WARRANTY OF MERCHANTABILITY OR WARRANTY OF FITNESS FOR A PARTICULAR PURPOSE.

Graco's sole obligation and buyer's sole remedy for any breach of warranty shall be as set forth above. The buyer agrees that no other remedy (including, but not limited to, incidental or consequential damages for lost profits, lost sales, injury to person or property, or any other incidental or consequential loss) shall be available. Any action for breach of warranty must be brought within two (2) years of the date of sale.

GRACO MAKES NO WARRANTY, AND DISCLAIMS ALL IMPLIED WARRANTIES OF MERCHANTABILITY AND FITNESS FOR A PARTICULAR PURPOSE, IN CONNECTION WITH ACCESSORIES, EQUIPMENT, MATERIALS OR COMPONENTS SOLD BUT NOT MANUFACTURED BY GRACO. These items sold, but not manufactured by Graco (such as electric motors, switches, hose, etc.), are subject to the warranty, if any, of their manufacturer. Graco will provide purchaser with reasonable assistance in making any claim for breach of these warranties.

In no event will Graco be liable for indirect, incidental, special or consequential damages resulting from Graco supplying equipment hereunder, or the furnishing, performance, or use of any products or other goods sold hereto, whether due to a breach of contract, breach of warranty, the negligence of Graco, or otherwise.

VOOR GRACO-KLANTEN IN NEDERLAND

The Parties acknowledge that they have required that the present document, as well as all documents, notices and legal proceedings entered into, given or instituted pursuant hereto or relating directly or indirectly hereto, be drawn up in English. De partijen zijn zich ervan bewust dat zij hebben geëist dat het onderhavige document, evenals alle documenten, berichtgevingen en wettelijke procedures die worden aangegaan, overhandigd of in gang gezet hetzij als gevolg van hetzij rechtstreeks hetzij indirect in relatie tot het onderhavige worden opgesteld in de Engelse taal.

Graco Information

TO PLACE AN ORDER, contact your Graco distributor or call to identify the nearest distributor.
Phone: 612-623-6921 or **Toll Free:** 1-800-328-0211, **Fax:** 612-378-3505

*All written and visual data contained in this document reflects the latest product information available at the time of publication.
Graco reserves the right to make changes at any time without notice.*

This manual contains Dutch. MM 311001

Graco Headquarters: Minneapolis

International Offices: Belgium, China, Japan, Korea

GRACO INC. P.O. BOX 1441 MINNEAPOLIS, MN 55440-1441

www.graco.com

311147G

10/2007