

Groupe de pulvérisation air Finex

312658A

Groupes conçus pour pomper et pulvériser les revêtements de finition.

Consignes de sécurité



Lire toutes les mises en garde et instructions de ce manuel..

Rangé soigneusement ces instructions

Modèles:

289353 avec pistolet air comprimé Finex

Pression de service maximum 100 psi (7 bars, 0,7 MPa)

289354 avec pistolet Finex HVLP (haut débit basse pression)

Pression de service maximum 100 psi (7 bars, 0,7 MPa)

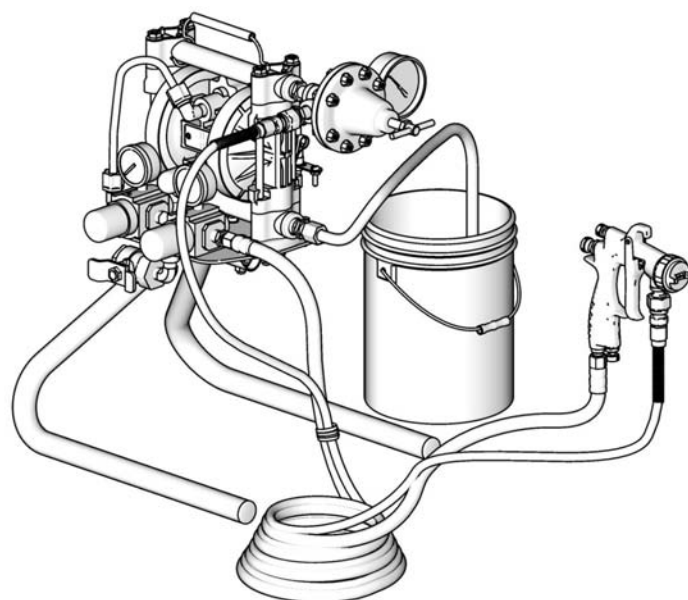

Table des matires

Autres manuels disponibles	2	Purge	9
Mises en garde	3	Amorage	10
Installation	5	Pulvrification	11
Mise la terre	5	Arrt	11
Rincer avant d'utiliser l'appareil	5	Entretien	12
Composants	6	Dpannage	13
Organes de commande du groupe	6	Pices	14
Composants ncessaires (non inclus)	6	Groupe de pulvrification air Finex	14
Composants recommands	6	Dimensions	15
Fonctionnement et rparation de la pompe	6	Caractristiques techniques	15
Installation type	7	Garantie standard Graco	16
Decompression	8	Information Graco	16
Montage et installation	8		
Mise la terre	9		

Autres manuels disponibles

Manuel	Description
308553	Pompes pneumatiques Membranes Husky 307
312388	Pistolet Finex
308325	Rgulateurs de pression produit

Mises en garde

Les mises en gardes suivantes sont des mises en garde relatives la configuration, utilisation, la mise la terre, l'entretien et la rparation de ce matriel. Le point dexclamation indique une mise en garde gnrale, et le symbole de danger fait rfrence des risques spcifiques aux procdures. Revoyez ces mises en garde. Dautres mises en garde particulires au produit figurent aux endroits concerns.

 MISE EN GARDE	
	<p>DANGER DINCENDIE ET DEXPLOSION</p> <p>Les vapeurs inflammables, vapeurs de solvant et de peinture par exemple, sur le lieu de travail peuvent senflammer ou exploser. Pour prvenir un incendie ou une explosion:</p> <ul style="list-style-type: none"> • Nutiliser lquipement que dans des locaux bien ventils. • Supprimer toutes les sources de feu, telles que les veilleuses, cigarettes, lampes de poche et bches plastique (risque dlectricit statique). • Veiller dbarrasser la zone de travail de tout rsidu, comme les solvants, les chiffons et lessence. • Ne pas brancher ni dbrancher de cordons dalimentation lectrique ni allumer ou teindre la lumire en prsence de vapeurs inflammables. • Mettre tous les appareils de la zone de travail la terre. Voir Instructions de mise la terre. • Si lon remarque la moindre tincelle dlectricit statique ou si lon ressent une dcharge lectrique, arrter le travail immdiatement. • La prsence dun extincteur oprationnel est obligatoire dans la zone de travail.

 MISE EN GARDE	
	<p>DANGERS EN CAS DUTILISATION INAPPROPRIE DU MATRIEL</p> <p>Toute utilisation inapproprie du matriel peut provoquer des blessures graves, voire mortelles.</p> <ul style="list-style-type: none"> • Ne pas utiliser lappareil si lon est fatigu ou sous linfluence de drogue ou dalcool. • Ne pas dpasser la pression de service maximum ou la temprature spcifie de llement le plus faible du systme. Voir les Caractristiques techniques dans tous les manuels dquipement. • Utiliser des produits et solvants compatibles avec les pices en contact avec le produit. Voir les Caractristiques techniques dans tous les manuels dquipement. • Vrifier lquipement tous les jours. Rparer ou remplacer immdiatement toutes les pices uses ou endommages uniquement par des pices dorigine du fabricant. • Ne pas modifier cet quipement. • Utiliser le matriel uniquement aux fins auxquelles il est prvu. Contactez votre distributeur pour plus de renseignements. • carter les flexibles et cbles lectriques des zones de circulation, des bords coupants, des pices en mouvement et des surfaces chaudes. • Ne pas plier ni trop cintrer les flexibles ni les utiliser pour tirer lappareil. • Tenir les enfants et animaux lcart du site de travail. • Se conformer toutes les rgles de scurit en vigueur.



MISE EN GARDE



RISQUES LIÉS AU MATRIEL SOUS PRESSION

Tout jet de produit provenant du pistolet/de la vanne de distribution, de fuites ou de composants défectueux risque d'atteindre les yeux ou la peau et peut causer des blessures graves.

- Suivre la **Procédure de décompression** de ce manuel chaque interruption de la pulvérisation et avant le nettoyage, l'inspection ou l'entretien du matériel.
- Serrez tous les raccords produit avant d'utiliser l'équipement.
- Vérifier les flexibles, tuyaux et raccords quotidiennement. Remplacer immédiatement les pièces usagées ou endommagées.



MISE EN GARDE



DANGERS PRÉSENTÉS PAR LES PRODUITS OU VAPEURS TOXIQUES

Les produits ou vapeurs toxiques peuvent causer des accidents corporels graves ou même mortels en cas de projection dans les yeux ou sur la peau, ou en cas d'inhalation ou d'ingestion.

- Lire la fiche de sécurité produit (MSDS) pour prendre connaissance des risques spécifiques aux produits utilisés.
- Stockez les produits dangereux dans des récipients agréés et ne vous en débarrassez que conformément à la réglementation en vigueur.
- Portez toujours des gants imperméables lorsque vous nettoyez l'équipement au jet ou la main.



MISE EN GARDE



EQUIPEMENT DE PROTECTION PERSONNELLE

Il est impératif que le personnel porte un équipement de protection approprié quand il travaille ou se trouve dans la zone de fonctionnement de l'installation pour éviter des blessures graves telles que des lésions oculaires, inhalation de fumées toxiques, brûlures et perte de l'ouïe notamment. Cet équipement comprend ce qui suit, cette liste n'étant pas exhaustive:

- Lunettes de sécurité
- Le port de vêtements de sécurité et d'un respirateur est conseillé par le fabricant de produit et de solvant.
- Gants
- Casque antibruit



MISE EN GARDE



RISQUES LIÉS AUX PIÈCES D'ALUMINIUM SOUS PRESSION

Ne jamais utiliser de trichloroéthane-1,1,1, de chlorure de méthyle, d'autres solvants à base d'hydrocarbures halogénés ou des fluides contenant de tels solvants dans une unité sous pression en aluminium. L'utilisation de ces produits peut déclencher une violente réaction chimique et une casse du matériel et provoquer ainsi de graves dommages corporels et matériels pouvant entraîner la mort.

Installation

Mise la terre



L'equipement doit tre reli la terre. Une mise la terre rduit le risque de choc statique ou lectrique en permettant au courant lectrique d'une charge statique ou un court-circuit de s'echapper par ce fil.

Pompe: Pompe: effectuer la mise la terre au moyen du cble de mise la terre et de la pince (fournie). Voir FIG. 1 Raccorder le cble de mise la terre la vis (GS) avec rondelle frein (LW) qui se trouve l'arriere de la pompe. Bien serrer la vis. Raccorder l'autre extrmit du cble de mise la terre une vritable prise de terre (P).

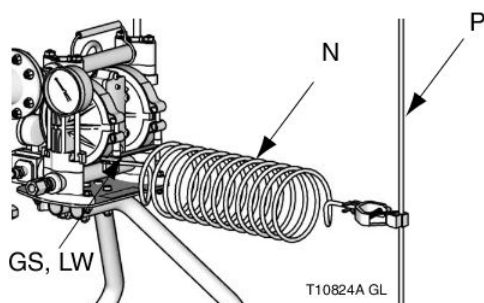

FIG.1 Fil de terre

Flexibles dair et de produit: N'utiliser que des flexibles conducteurs lectriques.

Compresseur dair: Suivre les recommandations du constructeur.

Pistolet: mettre la terre au moyen d'un tuyau de produit ou dair conducteur reli une pompe correctement mise la terre. Le flexible dair comprim est conducteur et met le pistolet la terre. En cas d'ajout d'une rallonge, sassurer quelle est conductrice.

Rservoir de produit : Respecter la rglementation locale.

Objet peindre: Respecter la rglementation locale.



Seaux de solvants pour purger le groupe: Respecter la rglementation locale. Utiliser uniquement des seaux mtalliques conducteurs pos sur une surface mise la terre. Ne pas poser de seau sur une surface non conductrice telle que du papier ou du carton parce quelle interrompt la continuit de la terre.

Pour maintenir la mise la terre de manire continue pendant le rinage ou la dpressurisation: placer la partie mtallique du pistolet fermement en contact avec le bord d'un seau mtallique, et actionner ensuite la gchette.

Rincer avant d'utiliser l'appareil

L'equipement a t test avec de l'eau. Pour viter de contaminer votre produit avec l'eau, purgez l'appareil avec un solvant compatible avant d'utiliser l'appareil. Voir le manuel de la pompe. Voir Autres manuels disponibles, page 2.

Organes de commande et composants

	
<p>La pression résiduelle de l'air dans la pompe peut provoquer un démarrage intempestif qui peut résulter en accidents dus aux projections ou aux pièces en mouvement.</p>	

Commandes du groupe de pulvérisation

- **Rgulateur de pression d'air la pompe (C):** Un rgulateur verrouillable pour rgler la pression d'air la pompe et donc la pression de refoulement de la pompe. La pression d'air se lit sur le manomtre.
- **Rgulateur de pression d'air au pistolet (D):** Un rgulateur verrouillable pour rgler la pression d'air au pistolet. La pression d'air se lit sur le manomtre.
- **Rgulateur de pression du produit au pistolet (E):** permet de rgler la pression d'air au pistolet.
- **Vanne d'air principale, avec purge (L):** Permet de dpressuriser la pompe lorsque la vanne est fermée.





Composants ncessaires (non inclus)

- **Vanne d'isolation de l'alimentation en air comprim (J):** pour raccorder le groupe au compresseur.

Composants recommandés

- **Filtre air (F):** pour éviter que les débris n'atteignent le rgulateur et la pompe.
- **Robinet d'évacuation d'eau (M):** installer au point le plus bas de la canalisation d'air, permet d'éliminer l'eau qui s'y accumule.

Fonctionnement et réparation de la pompe

	  
---	---

Observer la procédure de dépressurisation avant tout nettoyage ou réparation de votre équipement.

Consultez le manuel de votre pompe pour les instructions complètes et les mises en garde pertinentes. Voir Autres manuels disponibles, page 2.

Installation type

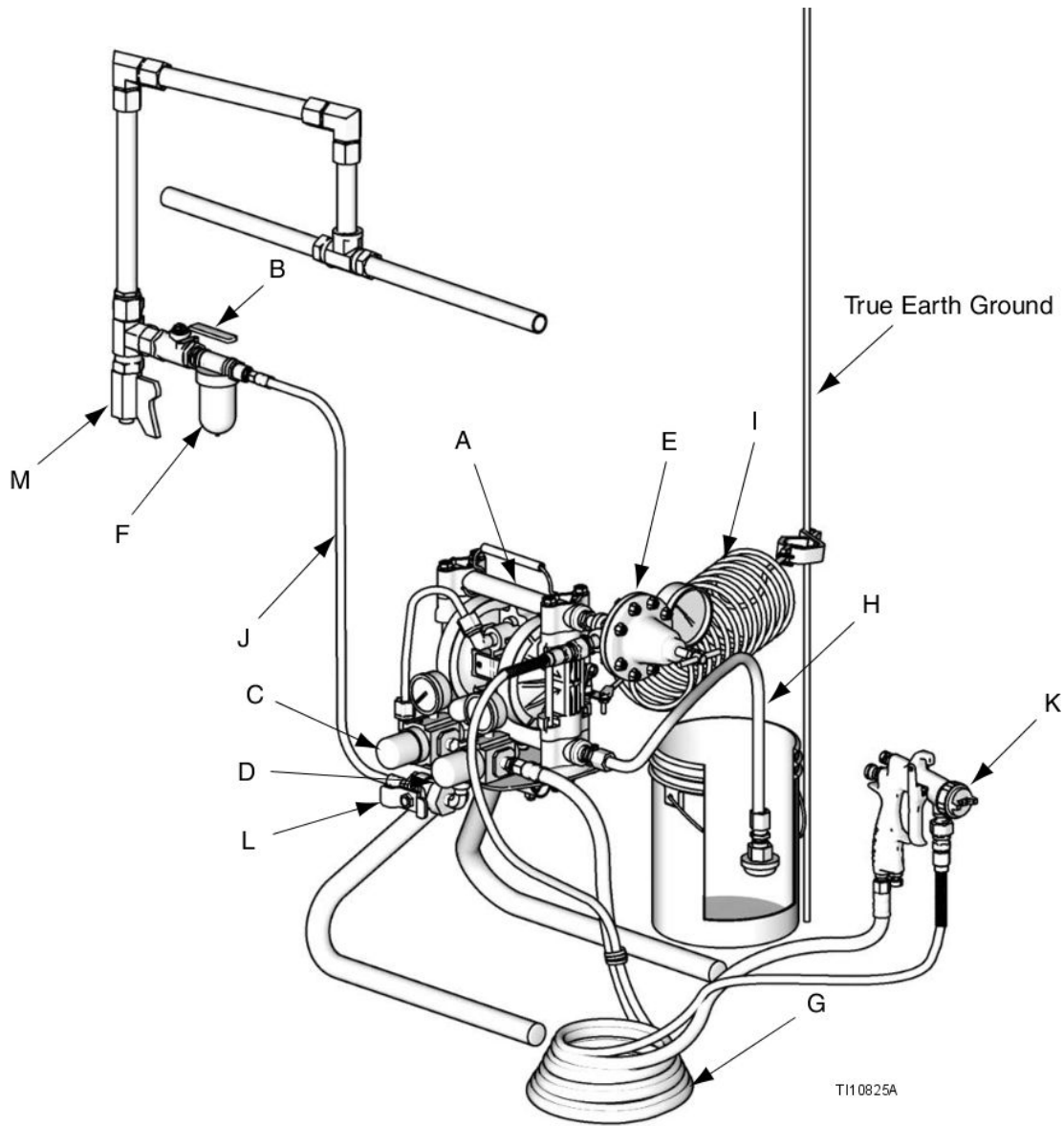



Fig. 2 : Installation type (avec pistolet air comprim Finex illustr)

- | | |
|--|---|
| A Pompe | H Tuyau flexible daspiration |
| B Robinet disolation dair comprim avec purge | I Fil de mise la terre de la pompe (necessaire) |
| C Rgulateur de pression dair la pompe | J Canalisation principale dalimentation en air |
| D Manomtre air du pistolet | K Pistolet, air comprim ou HVLP Finex |
| E Rgulateur de pression dair du pistolet | M Vanne dair principale de type purgeur |
| F Filtre air | N Evacuation de leau entraine dans la canalisation dair |
| G Tuyaux flexibles | |

Procédure de décompression

La pression résiduelle de l'air dans la pompe peut provoquer un démarrage intempestif qui peut résulter en accidents dus aux projections ou aux pièces en mouvement.

1. Fermer la vanne d'air de type purgeur.

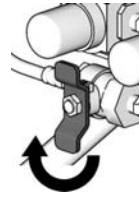

2. Appuyer le pistolet contre un seau métallique relié à la terre et presser la gâchette.



Montage et installation







1. Brancher le flexible d'air sur le régulateur d'air du pistolet.

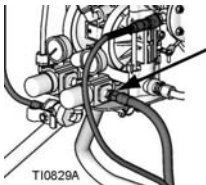

2. Brancher le flexible d'air sur le pistolet.

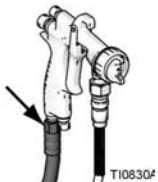

3. Raccorder le tuyau flexible de produit au régulateur de pression. Bien serrer.

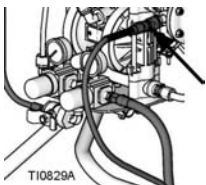

4. Brancher le flexible produit sur le pistolet. Bien serrer.



5. Mettre la pompe à terre. Voir **mise à terre**, page 9.

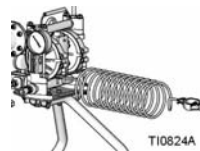

6. Raccorder la canalisation d'alimentation en air à la vanne avec purge/bleed-type air valve.

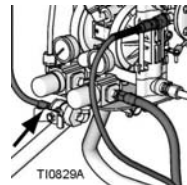

7. Purge Voir **Purge**, page 9.

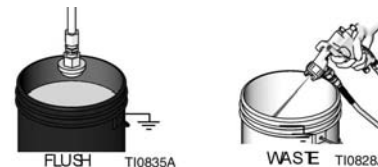

8. Amorage. Voir **Amorage**, page 10.

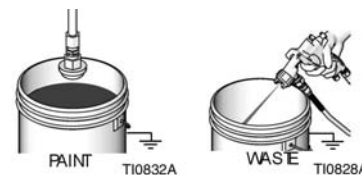

9. Pulvérisation. Voir **Pulvérisation**, page 11.

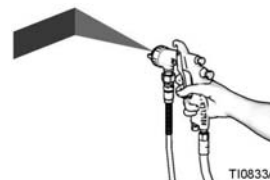

Mise la terre

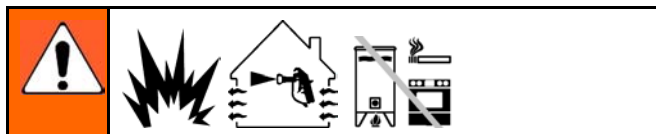

1. Raccorder la pince de mise la terre une vritable terre.

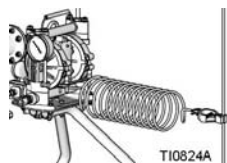

2. Mettre la terre lobjet peindre, les conteneurs dalimentation produit et tous les autres matriels presents dans la zone de pulvrization.



3. Raccorder tous les seaux de solvant la terre. Utiliser que des seaux mtalliques. Ne pas mettre le seau sur une surface non conductrice comme sur du papier ou du carton.



Purge

1. Relcher la pression. Voir **Dpressurisation**, page 8.
2. Enlever le chapeau dair la buse de soufflage. Le nettoyer sparment.



3. Plonger le tuyau daspiration dans le solvant.

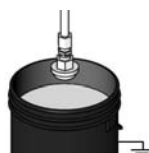

4. Fermer les deux rgulateurs de pression dair.



5. Ouvrir la vanne dair de type purgeur.

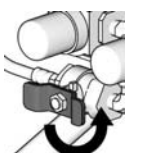

6. Ouvrir le rgulateur dair de la pompe jusquau dmarrage de la pompe.

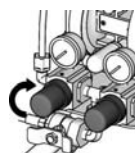

7. Arrter la pulvrization lorsque le solvant propre et sans air sort du pistolet.



8. Sortir le tuyau daspiration du solvant. Continuer pulvriser jusqu ce que tout le solvant soit sorti du pistolet.

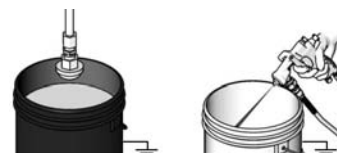

9. Fermer la vanne dalimentation en air avec purge.

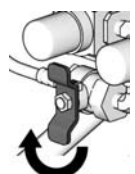

10. Relcher la pression. Voir **Dpressurisation**, page 8.

Amorage

1. Fermer les deux rgulateurs dair ainsi que la vanne de type purgeur.

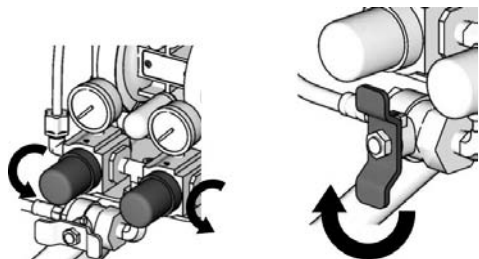

2. Fermer le rgulateur de pression du produit.

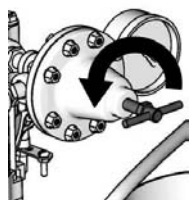

3. Monter le chapeau dair.

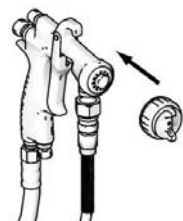

4. Plonger le tuyau d'aspiration dans le produit.

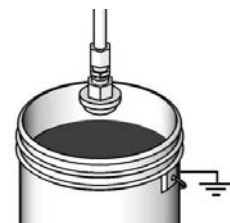

5. Ouvrir la vanne dair de type purgeur.

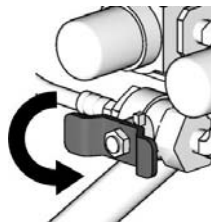

6. Ouvrir le rgulateur dair de la pompe jusqu'au dmarrage de la pompe.

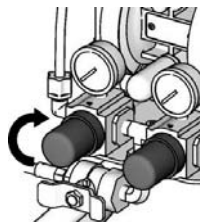

7. Rgler le rgulateur de pression produit.

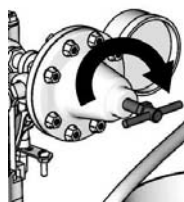

8. Appuyer le pistolet contre un seau mtallique mis la terre et actionner le pistolet jusqu'ce que le produit scoule de faon rgulire. Relcher la gchette. L'appareil est prt pulvriser.



Pulvrisation

1. Rgler le dbit de produit laide du rgulateur dair de la pompe ou du rgulateur de pression produit.

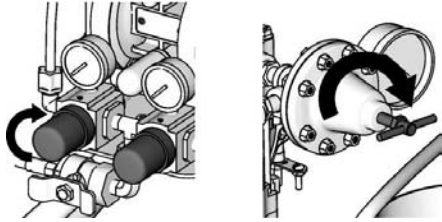

2. Rgler la pression du produit pour obtenir un jet en ligne avec le pistolet pour 15 20 cm avant de commencer tomber.

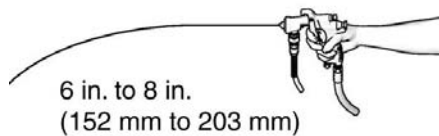

3. Rgler le rgulateur dair du pistolet afin dobtenir une atomisation correcte.

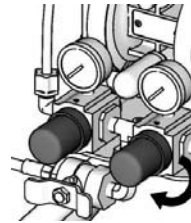

4. Tester le type de jet. Lire les recommandations du fabricant de produit. Corriger si ncessaire.

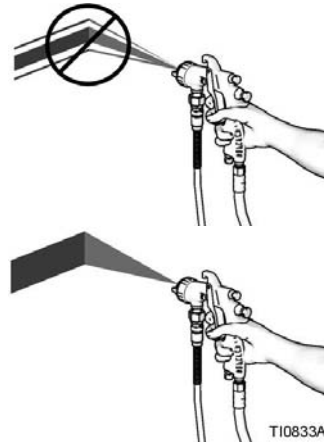

Arret

1. Purge Voir Purge page 9.
2. Relcher la pression. Voir Dpressurisation, page 8

Entretien



1. Purge. Voir Purge, page 9.
2. Nettoyer le chapeau d'air et la buse.

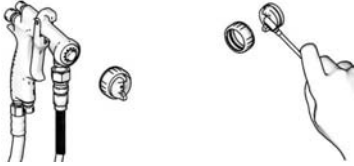

3. Nettoyer le tuyau d'aspiration et la cône d'entrée d'aide d'un solvant compatible.

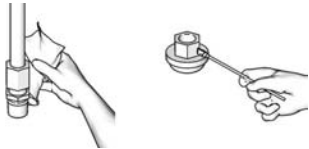

4. Nettoyer l'extérieur du groupe avec un solvant compatible.

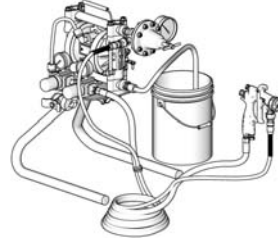

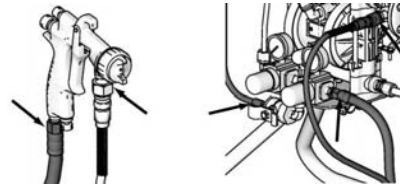

5. Vérifier les flexibles, les tuyaux et les raccords quotidiennement. Serrer tous les branchements produits avant toute utilisation.

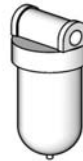

6. Nettoyer le filtre air accessoire (non fourni) se trouvant sur votre tuyauterie d'air principale.



Dpannage

	
Dpressuriser le systme avant toute intervention. Voir Dpressurisation , page 8.	

Problme	Cause	Solution
La pompe ne fonctionne pas ou sarrte.	La vanne de la tuyauterie dair est ferme.	Ouvrir la vanne.
	Tuyauterie de produit ou pistolet bouch.	Dboucher, effectuer entretien. Ne pas laisser le produit durcir dans la pompe et les tuyauteries.
	Vanne dair de la pompe colle ou endommage.	Entretien de la pompe. Utiliser de lair filtr.
La pompe fonctionne irrulirement.	Tuyauterie daspiration ou cripine dentre bouche.	Dboucher.
La pompe tourne trop vite.	Fut de produit vide.	Remplir les conteneurs dalimentation produit et amorcer le pulvrisateur.
La pompe fonctionne mal ou ne parvient pas maintenir la pression.	Clapets antiretour ou joints toriques uss.	Entretien de la pompe.
Fuite dair audible.	Vanne dair use.	Entretien de la pompe.
Prsence de bulles dair dans le produite.	Tuyau daspiration desserr.	Serrer. Utiliser un liquide dtanchit ou un ruban en PTFE compatible sur les raccords.
	Rupture de membrane.	Entretien de la pompe.
Mauvaise finition ou jet irrulier.	Mauvaise pression produit ou dair au niveau du pistolet.	Voir le manuel du pistolet; lire les conseils du fabricant du produit. Utiliser un rgulateur de produit.
	Le produit est trop pais ou trop fluide.	Diluer ou paissir le produit; lire les recommandations du fabricant du produit.
	Pistolet sale, us ou endommag.	Entretien de la pompe.
	Dpt de produit.	Commander le kit agitateur n 245081.

Pices

289353 avec pistolet Finex

289354 avec pistolet Finex HVLP (haut dbit basse pression)

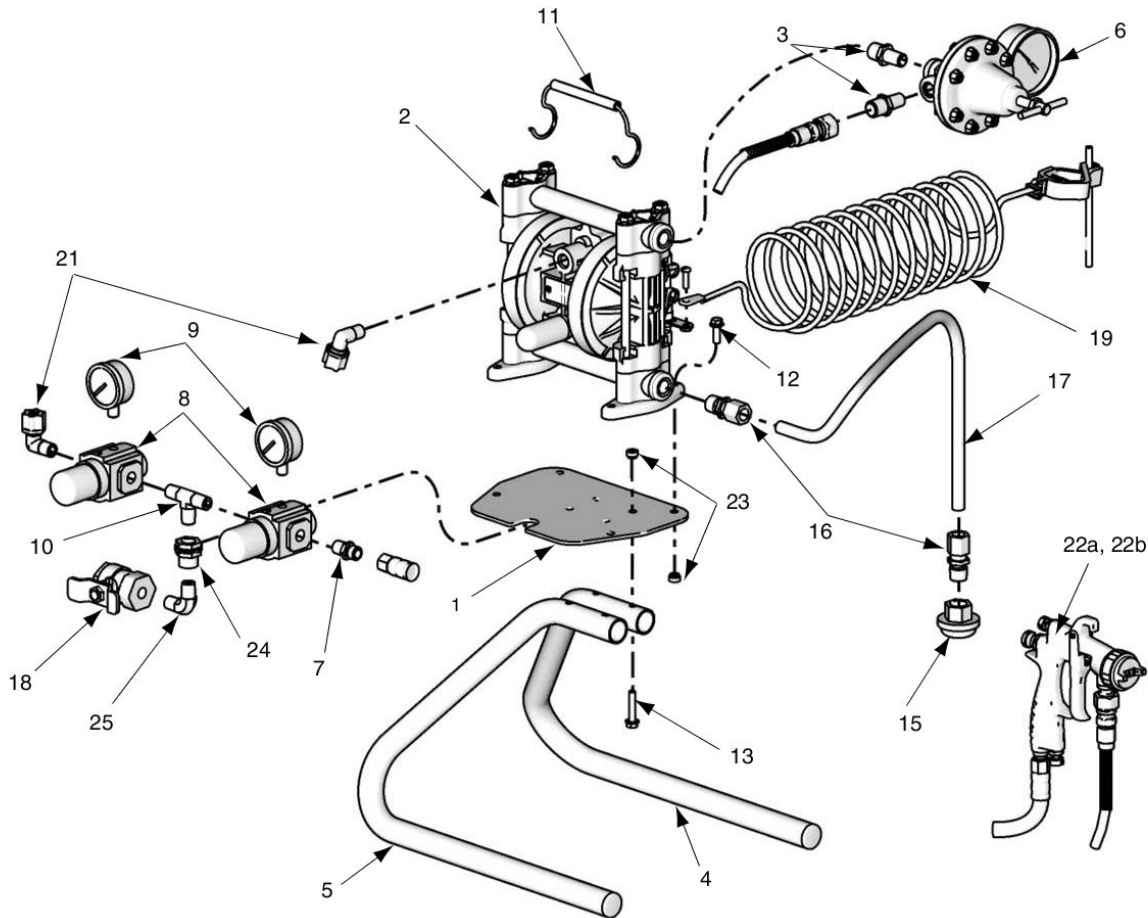

Rep. Ref.	Description	Qt.	15	289608	STRAINER, suction line	1
1	289609	1	16	111864	CONNECTOR, male	2
2	D31331	1	17	590570	HOSE, polyethylene	4ft
3	164856	2	18	116473	VALVE, vented 2 way	1
4	15D921	1	19	237686	WIRE, ground assembly w/clamp	1
5	15D922	1	20	289522	HOSE, set, bundled (not shown)	25ft
6	241976	1	21	608780	FITTING, elbow male	2
7	162453	1	22a	289254	GUN, GRACO Finex, conv, press	1
8	116513	2	22b	289249	GUN, GRACO Finex HVLP	1
9	110436	2	23	115942	NUT, lock hex	8
10	115219	1	24	104641	FITTING, bulkhead	1
11	289610	1	25	111763	FITTING, elbow 1/4 NPT	1
12	15R472	4	26	513066	TUBE, 3/8 OD Nylon (not shown)	1ft
13	114104	4				

Dimensions

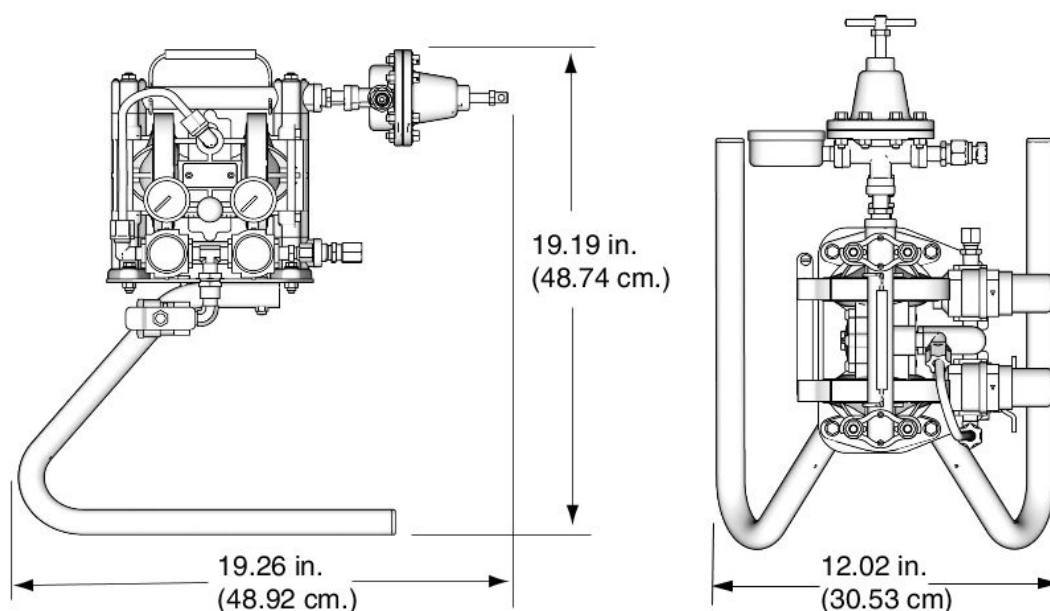

Caractéristiques techniques

Pression de service produit maximum	0,7 MPa, 7 bars
Pression d'arrivée d'air maximale	0,7 MPa, 7 bars
Plage de température de service	4C 43C
Masse totale du groupe	9,0 kg
Pices en contact avec le liquide	
Pompe	Voir Autres manuels disponibles, page 2.
Pistolet	Voir Autres manuels disponibles, page 2.
Régulateur produit	Voir Autres manuels disponibles, page 2.
Autre	nylon, actal, inox, polyéthylène

Niveau sonore : Consulter les manuels de la pompe et du pistolet. Voir page 2.

Garantie standard Graco

Graco warrants all equipment referenced in this document which is manufactured by Graco and bearing its name to be free from defects in material and workmanship on the date of sale to the original purchase for use. With the exception of any special, extended, or limited warranty published by Graco, Graco will, for a period of twelve months from the date of sale, repair or replace any part of the equipment determined by Graco to be defective. This warranty applies only when the equipment is installed, operated and maintained in accordance with Graco's written recommendations.

This warranty does not cover, and Graco shall not be liable for general wear and tear, or any malfunction, damage or wear caused by faulty installation, misapplication, abrasion, corrosion, inadequate or improper maintenance, negligence, accident, tampering, or substitution of non-Graco component parts. Nor shall Graco be liable for malfunction, damage or wear caused by the incompatibility of Graco equipment with structures, accessories, equipment or materials not supplied by Graco, or the improper design, manufacture, installation, operation or maintenance of structures, accessories, equipment or materials not supplied by Graco.

This warranty is conditioned upon the prepaid return of the equipment claimed to be defective to an authorized Graco distributor for verification of the claimed defect. If the claimed defect is verified, Graco will repair or replace free of charge any defective parts. The equipment will be returned to the original purchaser transportation prepaid. If inspection of the equipment does not disclose any defect in material or workmanship, repairs will be made at a reasonable charge, which charges may include the costs of parts, labor, and transportation.

THIS WARRANTY IS EXCLUSIVE, AND IS IN LIEU OF ANY OTHER WARRANTIES, EXPRESS OR IMPLIED, INCLUDING BUT NOT LIMITED TO WARRANTY OF MERCHANTABILITY OR WARRANTY OF FITNESS FOR A PARTICULAR PURPOSE.

Graco's sole obligation and buyer's sole remedy for any breach of warranty shall be as set forth above. The buyer agrees that no other remedy (including, but not limited to, incidental or consequential damages for lost profits, lost sales, injury to person or property, or any other incidental or consequential loss) shall be available. Any action for breach of warranty must be brought within two (2) years of the date of sale.

GRACO MAKES NO WARRANTY, AND DISCLAIMS ALL IMPLIED WARRANTIES OF MERCHANTABILITY AND FITNESS FOR A PARTICULAR PURPOSE, IN CONNECTION WITH ACCESSORIES, EQUIPMENT, MATERIALS OR COMPONENTS SOLD BUT NOT MANUFACTURED BY GRACO. These items sold, but not manufactured by Graco (such as electric motors, switches, hose, etc.), are subject to the warranty, if any, of their manufacturer. Graco will provide purchaser with reasonable assistance in making any claim for breach of these warranties.

In no event will Graco be liable for indirect, incidental, special or consequential damages resulting from Graco supplying equipment hereunder, or the furnishing, performance, or use of any products or other goods sold hereto, whether due to a breach of contract, breach of warranty, the negligence of Graco, or otherwise.

FOR GRACO CANADA CUSTOMERS

The Parties acknowledge that they have required that the present document, as well as all documents, notices and legal proceedings entered into, given or instituted pursuant hereto or relating directly or indirectly hereto, be drawn up in English. Les parties reconnaissent avoir convenu que la rédaction du présente document sera en Anglais, ainsi que tous documents, avis et procédures judiciaires exécutés, donnés ou intentés, à la suite de ou en rapport, directement ou indirectement, avec les procédures concernées.

Graco Information

To place an order, contact your Graco Distributor or call to identify the nearest distributor.

Phone: 612-623-6921 or Toll Free: 1-800-328-0211 Fax: 612-378-3505

All written and visual data contained in this document reflects the latest product information available at the time of publication.

Graco reserves the right to make changes at any time without notice.

This manual contains French, MM 312473

Graco Headquarters: Minneapolis

International Offices: Belgium, China, Japan, Korea

GRACO INC. P.O. BOX 1441 MINNEAPOLIS, MN 55440-1441

www.graco.com

12/2007