



SaniForce®

완벽한 세너터리 펌프군



unleash the
POWER

PROVEN QUALITY. LEADING TECHNOLOGY.

POWERFUL
ADVANCED
TECHNOLOGY

SaniForce의 최신 제품들은 다루기 어려운 재료들을 신속하고 안전하게 이송함으로써, 귀사의 시간과 비용을 절감시켜 줍니다!

SaniForce 장비:

- 에어 구동식 다이어프램 펌프
- 전기 구동식 다이어프램 펌프
- 전기 구동식 드럼 펌프
- 피스톤 이송 펌프
- 드럼 및 빈 언로더

과일 주스, 피자 소스부터 카라멜 및 땅콩 버터에 이르기까지 다양한 점도의 재료들을 이송할 수 있습니다.

SaniForce 언로더:

- 더 빠른 재료의 이송
- 효율성 향상
- 공정 개선
- 고점도 이송 펌프

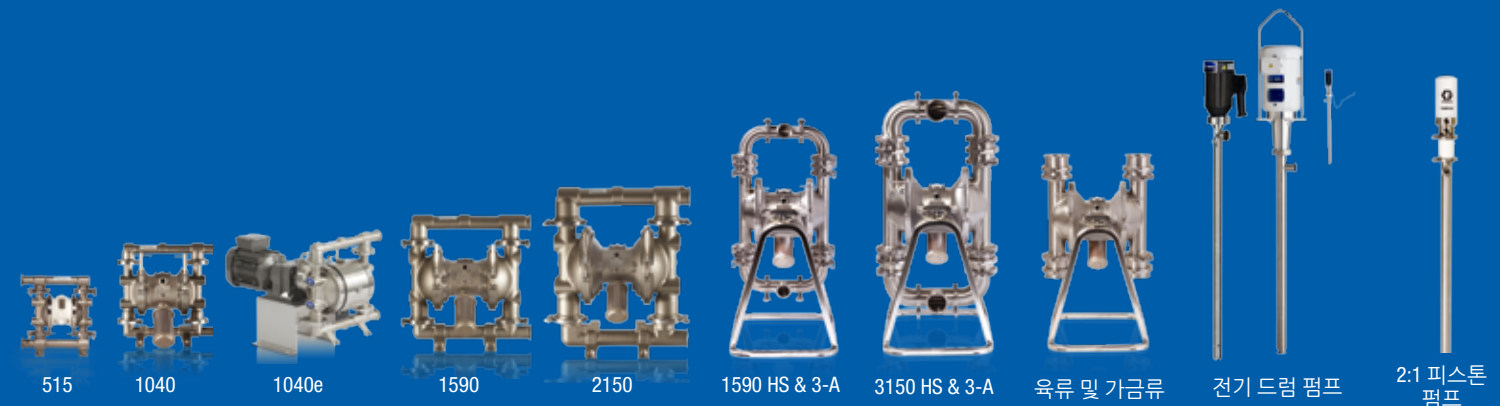

모델*	최대 유량	최대 유체 압력	펌프 유형	최대 흡입 높이	최대 입자 허용 크기	점도 범위	브로셔	메뉴얼
515	16 gpm (61 lpm)	100 psi (7 bar, 0.7 MPa)	볼 체크	25 ft (7.6 m)	3/32 in (2.38 mm)	최대 10,000 cps	320462	3A1973
1040	40 gpm (151 lpm)	120 psi (8 bar, 0.8 MPa)	볼 체크	29 ft (8.84 m)	1/8 in (3.2 mm)	최대 10,000 cps	320462	311879
1040e	35 gpm (132 lpm)	70 psi (4.8 bar, 0.48 MPa)	볼 체크	29 ft (8.84 m)	1/8 in (3.2 mm)	최대 10,000 cps	345061	3A3168
1590	90 gpm (340 lpm)	120 psi (8 bar, 0.8 MPa)	볼 체크	29 ft (8.84 m)	3/16 in (4.8 mm)	최대 15,000 cps	320462	311879
2150	150 gpm (568 lpm)	120 psi (8 bar, 0.8 MPa)	볼 체크	29 ft (8.84 m)	1/4 in (6.4 mm)	최대 20,000 cps	320462	311879
1590 HS & 3-A	90 gpm (340 lpm)	120 psi (8 bar, 0.8 MPa)	볼 체크	28 ft (8.5 m)	5/8 in (15.9 mm)	최대 15,000 cps	338499	310622
3150 HS & 3-A	90 gpm (340 lpm)	120 psi (8 bar, 0.8 MPa)	볼 또는 플래퍼	볼 = 18 ft (5.5 m) 플래퍼 = 10 ft (3 m)	볼 = 1 in (25.4 mm) 플래퍼 = 2.5 in (63.5 mm)	최대 20,000 cps	3384999	310622
육류/가금류	150 gpm (568 lpm)	120 psi (8 bar, 0.8 MPa)	플래퍼	10 ft (3 m)	2.5 in (63.5 mm)	최대 20,000 cps	338067	310622
원심 타입 드럼 펌프	35 gpm (132 lpm)	43 psi (0.4 MPa, 3 bar)	원심	해당 없음	미권장	최대 1,000 cps	3H1116	3A4586
P.C 타입 드럼 펌프	7 gpm (26 lpm)	87 psi (0.6 MPa, 6 bar)	P.C 타입	해당 없음	0.25 in (6 mm)	최대 100,000 cps	3H1116	3A4586
2:1 피스톤 펌프	1.5 gpm (5.7 lpm)	250 psi (17 bar, 1.7 MPa)	볼 체크	해당 없음	1/8 in (3.2 mm)	최대 50,000 cps	338591	3A2977
6:1 피스톤 펌프	4 gpm (15 lpm)	600 psi (41 bar, 4.1 MPa)	볼 또는 프라이밍 피스톤	해당 없음	1/8 in (3.2 mm)	최대 100,000 cps	338591	3A0733
5:1 피스톤 펌프	14 gpm (53 lpm)	400 psi (28 bar, 2.8 MPa)	볼 또는 프라이밍 피스톤	해당 없음	1/4 in (6.4 mm)	최대 100,000 cps	338591	3A0734
12:1 피스톤 펌프	8.5 gpm (32 lpm)	1200 psi (83 bar, 8.3 MPa)	프라이밍 피스톤	해당 없음	1/4 in (6.4 mm)	최대 1,000,000 cps**	338591	3A0735
피스톤 펌프 엘리베이터	14 gpm (53 lpm)	400 psi (28 bar, 2.8 MPa)	볼 체크	해당 없음	1/4 in (6.4 mm)	최대 100,000 cps	345058	333406
다이아프램 드럼 엔로더	최대 150 gpm (568 lpm)	120 psi (8 bar, 0.8 MPa)	볼 또는 플래퍼	해당 없음	볼 = 1 in (25.4 mm) 플래퍼 = 2.5 in (63.5 mm)	최대 100,000 cps	338590	3A0591
피스톤 드럼 엔로더	최대 14 gpm (53 lpm)	1200 psi (83 bar, 8.3 MPa)	볼 또는 프라이밍 피스톤	해당 없음	1/8 ~ 1/4 in (3.2 ~ 6.4 mm)	최대 1,000,000 cps (프라이밍 적용시)	338590	3A0591
다이아프램 빈 배출	최대 300 gpm (1,135 lpm)	120 psi (8 bar, 0.8 MPa)	볼 또는 플래퍼	해당 없음	볼 = 1 in (25.4 mm) 플래퍼 = 2.5 in (63.5 mm)	최대 100,000 cps	338589	311163
피스톤 빈 배출	최대 56 gpm (212 lpm)	1200 psi (83 bar, 8.3 MPa)	볼 또는 프라이밍 피스톤	해당 없음	1/4 in (6.4 mm)	최대 1,000,000 cps (프라이밍 적용시)	338589	311163

*실제 성능은 현장 조건에 따라 달라질 수 있음
**드럼 엔로더 또는 빈 배출 시스템(BES)에 장착 시



6:1 피스톤 펌프 5:1 피스톤 펌프 12:1 피스톤 펌프

피스톤 펌프 엘리베이터

다이아프램 드럼 엔로더

피스톤 드럼 엔로더

다이아프램 빈 배출

피스톤 빈 배출

가장 다루기 어려운 재료의 이송

그레이코의 강력한 피스톤 펌프 라인은 다른 펌프를 사용하는 경우 불가능한 매우 다루기 까다로운 재료를 이송합니다. 유체 압력이 최대 1,200 psi인 이 피스톤 펌프는 고점도 수준의 재료에 이상적입니다.

공압식 모터는 수리의 편의성을 향상하고, 효율성을 증가, 그리고 낮은 유지 비용을 제공합니다. 신속한 녹다운 방식의 하부 펌프는 내식성 스테인리스 스틸로 제작되어 내구성이 탁월합니다.

고급 공압식
모터 기술



FDA 승인을 획득한 슈라우드

- FDA 승인을 획득한 탈착식 안전 세척형 슈라우드를 통해 에어 밸브에 쉽게 접근 가능

더블 볼 또는
프라이밍 피스톤
설계 이용 가능



모든 SaniForce 피스톤 펌프는 신속한 녹다운 방식의 하부 설계로 세척이 빠르고 간편합니다.

PISTON

SaniForce 2:1 피스톤 펌프

- 최대 50,000 cps
- 최대 유량: 60 cpm 에서 5.7 lpm 까지
- 표준 길이 및 긴 길이로 제공되는 펌프

SaniForce 6:1 피스톤 펌프

- 최대 100,000 cps
- 최대 유량: 60 cpm 에서 15 lpm까지
- 짧은 길이, 드럼 길이, 빈 길이로 제공되는 펌프

SaniForce 5:1 피스톤 펌프

- 최대 100,000 cps
- 최대 유량: 60 cpm 에서 53 lpm 까지
- 짧은 길이, 드럼 길이로 제공되는 펌프

SaniForce 12:1 피스톤 펌프

- 드럼 언로더 또는 빈 배출 시스템 (BES)에서 최대 1,000,000+ cps
- 최대 유량: 60 cpm 에서 32 lpm 까지
- 짧은 길이로만 제공

공통
응용분야
적용분야

저점도 고점도 수준의 유체 이송 및 공급
식품 관련 용도
화장품 관련 용도

빠른
녹다운

과일 주스 농축액
크림 캔디 충전
아이스크림 혼합물
화장품

효율성 향상을 통한 비용 절감

그레이코가 제공하는 신속한 녹다운 방식의 SaniForce 드럼 펌프를 사용해 작업 중지 시간을 줄이십시오. 3중 클램프 연결부가 장착되고 디자인이 단순하여 펌프 위생 및 유지보수 시간이 단축됩니다.

SaniForce 드럼 펌프는 유제품, 의약품, 주스, 농축액, 맥주, 와인 및 화장품 향수와 같은 용도에 이상적이며 드럼, 토트 및 케틀과 같은 여러 용기에 적합합니다.



SaniForce 전기식 원심 드럼 펌프

- 최대 1,000 cps
- 최대 35 gpm(132 lpm)에 달하는 유량
- 간편한 세척을 위한 신속한 분해체결 구조

SaniForce 전기식 P.C 드럼 펌프

- 최대 100,000 cps
- 최대 7 gpm(26 lpm)에 달하는 유량
- 간편한 세척을 위한 신속한 분해체결 구조

고용량 적용분야	저점도 내지 중점도 유체의 이송 및 공급
	식품 관련 용도
	화장품 관련 용도

SaniForce 515, 1040, 1590 & 2150

다른 펌프로는 어려운 그 이상을 그레이코 펌프는 해냅니다!

그레이코의 SaniForce 515, 1040, 1590 및 2150 에어 구동식 다이어프램 펌프는 경쟁사의 펌프보다 동급대비 **유량이 최대 25% 많을 뿐만 아니라, 윤활유가 필요없는 에어밸브**를 채택하여 **성능을 높이고 내구성을 강화**하였습니다.

많은 유량과 휴대성이 요구되는 용도에 이상적인 그레이코의 신뢰성 있는 다이어프램 펌프는 Santoprene, PTFE 및 오버몰드 PTFE/EPDM 등의 광범위한 식품 위생 등급의 재질로 제작되었습니다.

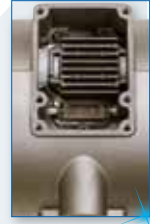

Graco 에어 밸브는 내구성이 뛰어나고, 신뢰할 수 있으며, 수리가 간편합니다!

- 가동 부품의 감소로 내구성 향상 및 수리 시간 단축
- 고착 없이 작동할 수 있도록 제공된 3방향 파일럿 밸브
- 외부에서 서비스 가능하므로 신속하고 저렴한 수리 가능

- 펌프 표면 마감
- 316 스테인레스강
 - 세너터리 숏블라스트 처리된 접액부

- 볼트 관통형 및 오버몰드 다이어프램 옵션 제공

- 유체와 접촉하는 모든 부분은 FDA 규정을 준수하고 CFR Title 21을 충족

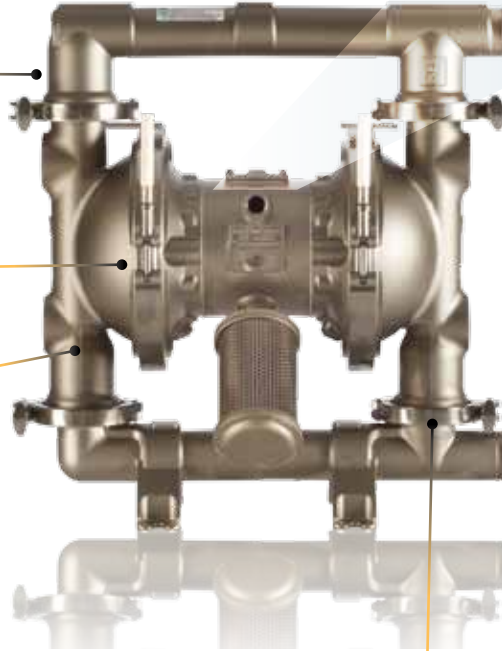

3중 클램프 흡입구 및 토출구 연결부



2150

- 2.5 인치(63.5 mm) 3중 클램프 연결부
- 2 인치(50.8 mm) 매니폴드 ID
- 최대 유량: 568 lpm



1590

- 2.0 인치(50 mm) 3중 클램프 연결부
- 1.5 인치(38.1 mm) 매니폴드 ID
- 최대 유량: 340 lpm



1040

- 1.5 인치(38 mm) 3중 클램프 연결부
- 1 인치(25.4 mm) 매니폴드 ID
- 최대 유량: 151 lpm



515

- 1.0 인치(25.4 mm) 3중 클램프 연결부
- 0.96 인치(24.3 mm) 매니폴드 ID
- 최대유량: 61 lpm

식품 응용분야 적용분야	혼합용 케틀로 식품 배출
	고정 용기에서 다량의 농축액 배출
	원래의 용기에서 더 작은 용기로 유체 재포장
	충진/포장 스테이션으로 이송

식품 재료	과일 주스 농축액
	소스, 반죽 및 전분
	와인
	잼 및 젤리
	식용유

유체를 정량으로 이송하고 에너지를 절감시키는 전기 드라이브

전기 구동식 더블 다이어프램 펌프

불필요한 펌프 고장을 없애고 싶으십니까? 설비 에너지 효율을 향상시키고 직원을 위해 보다 조용하고 청결한 작업 환경을 조성하고 싶으십니까?

그레이코의 SaniForce e-시리즈 펌프와 함께라면 이 모든 것을 실현할 수 있습니다!

- 특히 출원 중인 기술을 사용해 **가압 상태에서 펌프의 정지**가 가능해 막힌 배관이나 닫힌 밸브로 인한 펌프 고장을 방지할 수 있습니다.
- **에너지 효율적인** 전기 구동장치는 기존의 에어 구동식 다이어프램 펌프에 비해 에너지 소비를 최대 5배 감소시켜 줍니다.
- 쉘리스 구조의 다이어프램 펌프 설계는 공회전으로 인해 발생하는 고장 및 **누출을 제거**합니다.

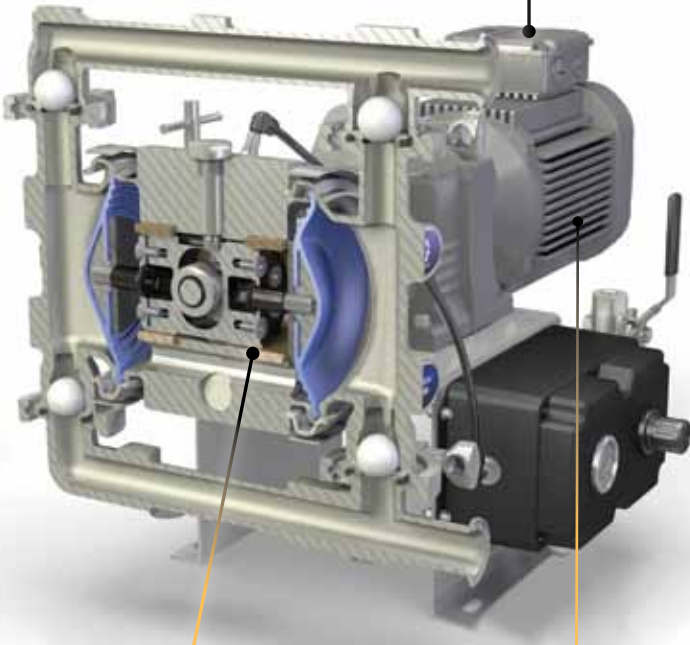

특히 출원 중인 공기 충전식 드라이브를 통해 유체 토출구에서 발생하는 맥동 감소 및 가압 상태에서 펌프의 정지 가능

AC 또는 브러시리스 DC 모터 옵션



세균의 번식을 방지합니다!

그레이코는 **PTFE/EPDM 다이어프램 펌프**의 유체접촉면에는 PTFE로, 또 공기 접촉면에는 EPDM으로 유체접촉 다이어프램 플레이트를 오버몰드하였습니다. 따라서 마모성, 내구성과 세정성이 모두 향상되어 SaniForce 다이어프램 펌프는 **업계에서 판매되고 있는 펌프 중에서 가장 세정하기 편리한 제품**이 되었습니다.

- 유체 측에 다이어프램 플레이트가 노출되지 않아 내마모성 및 다이어프램 수명 향상
- PTFE 재질이 요구되는 내마모성 어플리케이션에서 다이어프램 내구성 강화
- SaniForce 515, 1040, 1040e, 1590, 2150 및 SaniForce 1590 HS와 3150 HS에서 이용 가능



SaniForce 1590 및 3150 High Sanitation

신속한 분해 체결 디자인으로 간편한 세정

FDA 규정을 준수하는 그레이코 **SaniForce High Sanitation(HS)** 펌프는 전해연마 32 Ra급 마감처리가 요구되는 적용분야에 매우 적합하며, 신속한 녹다운 방식의 설계로 편리함을 제공합니다.



1590 HS

- 2.0 in (50.8 mm) 삼중체결 연결
- 1.9 in (48.3 mm) 매니폴드 ID
- 최대 유량 : 90 gpm (340 lpm)



3150 HS

- 최대 4.0 in (101.6mm) 삼중체결 연결
- 2.9 in (73.7 mm) 매니폴드 ID
- 최대 유량 : 150 gpm (568 lpm)



SaniForce 1590과 3150의 여러 모델들은 3A 인증을 받았습니다.

32 Ra급 성형 및 용접
스테인리스 스틸로
위생 마감처리됨

최대 유량 범위 :
90-150gpm
(340-568 lpm)

특히, 내구성이
강한, 무윤활 방식의
에어 밸브

교체 가능한
플래퍼 및
볼 체크

공통 적용 분야	혼합용 케틀에 식품 배출
	대형 저장통으로부터 혼합탱크로 이송
	대형 저장통으로부터 농축액의 대량 배출
	대형 저장통으로부터 액상을 작은 용기에 재포장

공통 적용 재료	과일 충전
	스파게티 소스
	머핀과 케이크의 반죽
	식용유 종류
	로션
발효 유제품	

EPDM 오버몰드 다이어프램

- 3A 용도로 승인
- 매끄러운 표면으로 간편한 세척
- 노출된 다이어프램 플레이트가 없어 오염물질의 집적 방지 가능



육류 및 가금류용 펌프

SaniForce 육류 및 가금류용 플레퍼 펌프는 최대 직경 2.5 인치(6.3 cm)의 고형 재료를 처리하며 그레이코의 내구성이 뛰어난 비고착식 에어 밸브를 채택했습니다.



항 배이퍼 더이여 라	육류 및 가금류 가공
	애완 동물 사료 제조

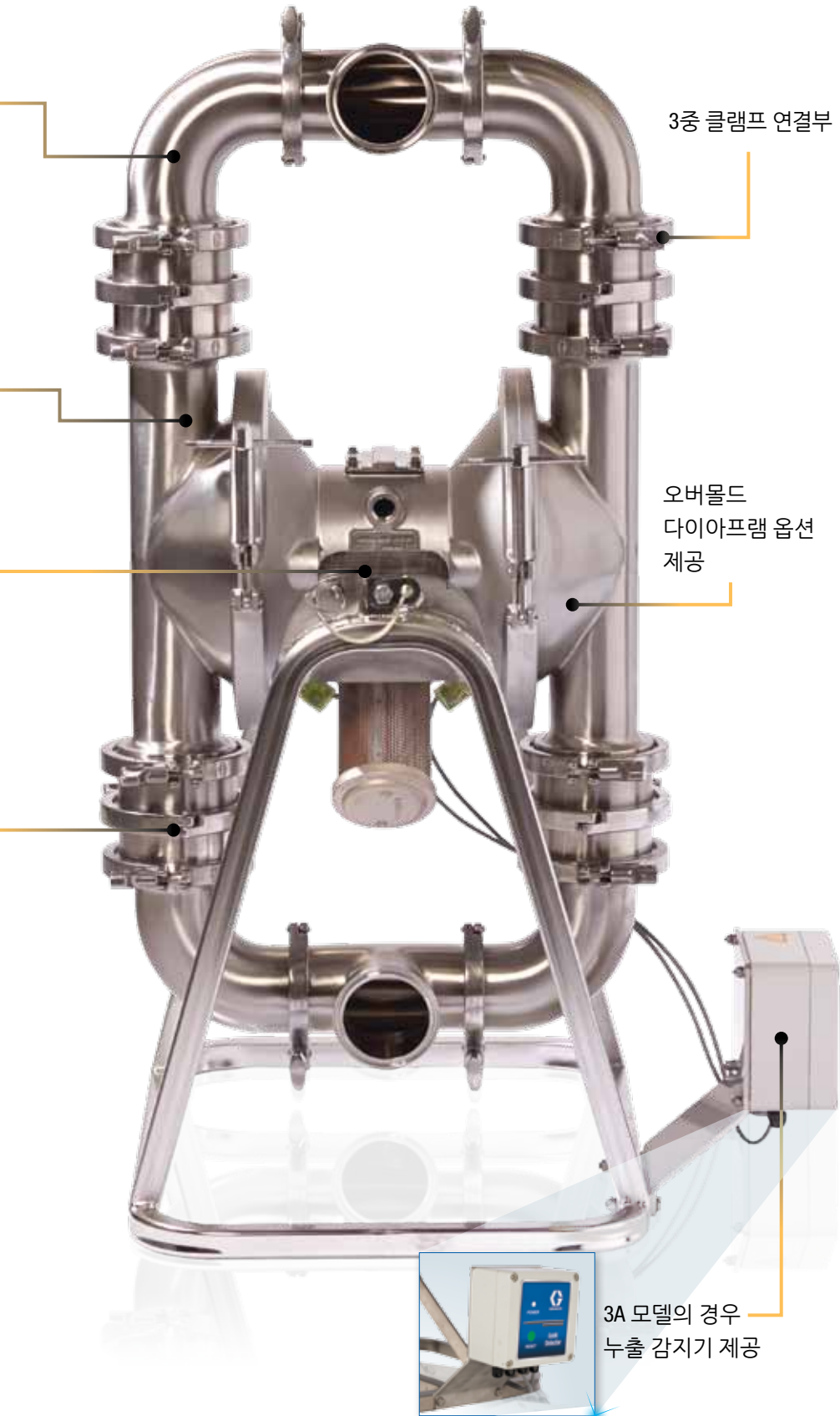

3중 클램프 연결부

오버몰드
다이어프램 옵션
제공

3A 모델의 경우
누출 감지기 제공



SaniForce 드럼 언로더

1,000,000 cps*의 재료를 이송해야 합니까?
전혀 문제가 없습니다!

그레이코가 제공하는 **SaniForce** 드럼 언로더는 재료를 희석하지 않고도 원래의 55 갤런(208 l) 용기에서 중점도 내지 고점도의 재료를 배출할 수 있습니다.

*프라이밍 피스톤 드럼 언로더에만 적용됨

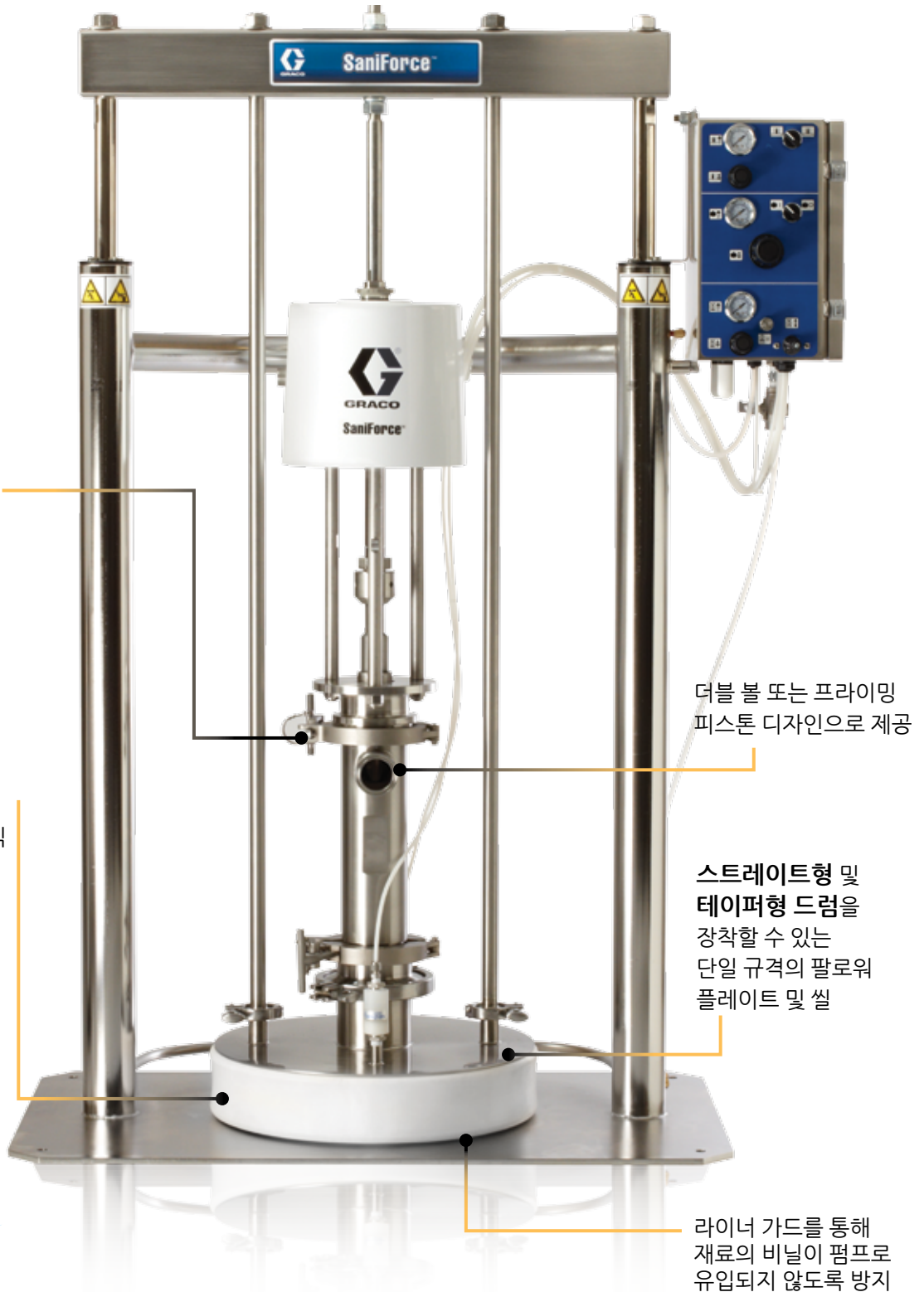

신속한 분해를
위한 세너터리
플랜지 클램프

더블 볼 또는 프라이밍
피스톤 디자인으로 제공

와이퍼 실 특징점

- FDA 승인을 획득한 팽창식 램 플레이트 실
- 빈 용기의 교체가 훨씬 신속
- 최대 99%의 배출

스트레이트형 및
테이퍼형 드럼을
장착할 수 있는
단일 규격의 팔로우
플레이트 및 실



라이너 가드를 통해
재료의 비닐이 펌프로
유입되지 않도록 방지

아주 간단합니다.

램 프레임 재질 + 제어기 유형 + 피스톤 또는 다이어프램 펌프를 선택하여 귀사에 적합한 독자적인 SaniForce 드럼 배출 시스템을 구축하십시오.

1

램 프레임 재질

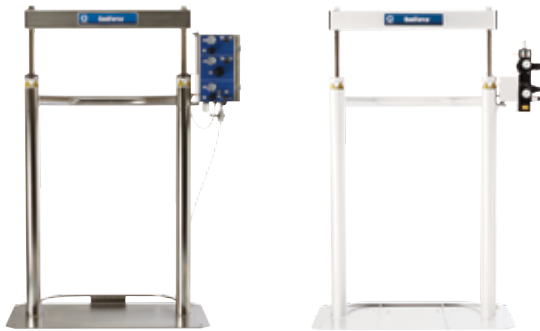

스테인리스강 또는 카본 스틸

2

제어기 유형



밀폐형 제어장치 (SST 프레임 경우만 가능) 또는 오픈형 제어장치

3

SaniForce 피스톤 펌프

또는 SaniForce 다이어프램 펌프



SaniForce 6:1

SaniForce 5:1

SaniForce 12:1

SaniForce 2150

SaniForce 3150 HS

모든 펌프들은 작업수요에 대응할 수 있는 작업 흐름의 능력을 지니고 있으며, 빈번한 위생처리/세정이 요구되는 작업환경에서는 더욱 신속하게 분해될 수 있습니다.

백업 기능 적	재료를 희석하지 않고도 55 갤런(208 l) 용기에서 중점도 내지 고점도의 제품 (1,000,000 cps* 이상) 배출	토마토 페이스트	화장품
	특용 제품		땅콩 버터
		아이싱 및 프로스팅	카라멜
		치약	옥수수 시럽

* 프라이밍 피스톤 드럼 언로더에만 적용됨

SaniForce 엘리베이터

수동으로 용기를 비우는 시대는 지났습니다.

SaniForce 엘리베이터 장비는 고점도 재료를 용기에서 퍼내거나 붓는 수동 작업을 줄일 수 있는 가장 이상적인 솔루션입니다.

유량 범위는 SaniForce 피스톤 펌프 유형에 따라 1.5~14 gpm(5.7~53 lpm)입니다.

SaniForce 2:1,
5:1 및 6:1 볼
체크 피스톤
펌프와 함께
사용 가능

외부에서 세척 가능한
에어 제어장치

분절형 암을 사용하여
간편하게 펌프 배치

세너터리 어플리케이션에
적합한 FDA 승인을 받은
스테인리스 스틸 디자인

표준 팔레트에 적합한
이동식 장치

바닥에 베이스 플레이트를
장착한 고정식 장치



ELEVATORS

SaniForce 빈 배출 시스템(BES)

SaniForce BES 시스템은 세균의 유입 없이 재료를 비울 수 있는 가장 청결한 방법입니다!

수동으로 퍼내거나 빈을 쏟아 붓지 않고 1,135 리터 “백인빈(bag-in-bin)” 용기에서 최대 1,000,000 cps 이상의 고점도 재료를 효율적으로 비우기 때문에 해당 설비의 시간 및 비용을 절감합니다.

빈을 완전히 비움으로써 비용을 절감할 수 있고 고비용의 부스터 펌프 없이도 공정 관리 효율을 향상시킬 수 있습니다.



다이아프램 펌프 탑재
SaniForce 3150 BES



피스톤 펌프 탑재
SaniForce BES

100% 적용분야	재료를 희석하지 않고도 원래의 300 갤론(1135.6 l) 용기에서 고점도 원료 배출

백인빈 적용분야	토마토 페이스트	화장품
	땅콩 버터	잼 및 젤리
	아이싱 및 프로스팅	카라멜
	치약	옥수수 시럽

EVACUATION

Hydra-Clean® 고압 세척기

가스와 전기를 사용할 수 없다면,
공압식 Hydra-Clean 고압 세척기를 사용하십시오.

Hydra Clean 고압 세척기는 식품, 음료 및 화장품 생산시설을 세정하고 위생을 관리하는데 매우 적합합니다.
또한 온수 또는 냉수, 세제 또는 강한 화학 세척액들과 함께 사용할 수 있습니다.



벽걸이 모델 또는
카트장착 모델의
선택 가능

개방형 드럼과
함께 사용하기에
매우 적합함

스테인리스 스틸의
하부 펌프는 다양한
화학 물질에도 사용
가능함

다수의 스프레이건을
연결/지원할 수 있음

각 패키지는 각각 다른
5 종류의 스프레이팁이
기본적으로 제공됨

그레이코 펌프는 수리가 간편하고 신뢰할 수 있는 솔루션으로 CIP 용도 및 케미컬 이송에 적합합니다.



Husky 205 Polypropylene

- 1/4 인치(6.3 mm) 연결부
- 최대 유량: 5 gpm(19 lpm)



Husky 205 PVDF

- 1/4 인치(6.3 mm) 연결부
- 최대 유량: 5 gpm(19 lpm)



Husky 307 Polypropylene

- 3/8 인치(9.4 mm) 연결부
- 최대 유량: 7 gpm(26 lpm)



Husky 515 Polypropylene

- 1/2 인치(12.7 mm) 연결부
- 최대 유량: 15 gpm(57 lpm)



Husky 515 PVDF

- 1/2 인치(12.7 mm) 연결부
- 최대 유량: 15 gpm(57 lpm)



Husky 716 SST

- 3/4 인치(19.1 mm) 연결부
- 최대 유량: 16 gpm(61 lpm)



Husky 1050 Polypropylene

- 1 인치(25.4 mm) 연결부
- 최대 유량: 50 gpm(189 lpm)



Husky 15120

- 1-1/2 인치(38.1 mm) 연결부
- 최대 유량: 120 gpm(454 lpm)



Husky 2200

- 2 인치(50.8 mm) 연결부
- 최대 유량: 200 gpm(757 lpm)

GRACO PUMPS



ABOUT GRACO

품질을 생각하신다면 그레이코를 선택하십시오.

1926년 미국에서 설립된 그레이코는 유체 취급 시스템 및 부품의 세계적인 선두 주자입니다. 그레이코의 제품은 상업 및 산업 설비에 적용되는 고점도의 유체를 포함 광범위한 모든 유체의 이송, 계량, 조절, 분배 및 도장 등에 이용됩니다.

그레이코의 성공은 기술적 우수성 및 세계적인 제조시설, 필적할 수 없는 대고객 서비스에 확고한 전력을 다해온 것에 토대를 두고 있습니다. 그레이코는 전문화된 대리점과 긴밀한 유대관계를 유지하면서 각종 도장 장비, 도료 순환 시스템, 이송 장비, 실란트 및 윤활유 장비 등 생산 설비를 위한 각종 동력원이 응용된 산업용 장비들을 포함한 광범위한 유체 취급 응용에 품질 기준이 되는 시스템 및 장비 기술들을 제공하여 드립니다. 그레이코의 유체 취급 기술에 대한 집중적인 투자는 다양한 세계 시장의 요구에 대응하여 계속하여 혁신적인 해결책을 제시하여 드릴 것입니다.

GRACO LOCATIONS

MAILING ADDRESS

P.O. Box 1441
Minneapolis, MN 55440-1441
Tel: 612-623-6000
Fax: 612-623-6777

AMERICAS

MINNESOTA

Worldwide Headquarters
Graco Inc.
88-11th Avenue N.E.
Minneapolis, MN 55413

EUROPE

BELGIUM

European Headquarters
Graco N.V.
Industrieterrein-Oude Bunders
Graco Distribution BVBA
Slakweidestraat 31
3630 Maasmechelen,
Belgium
Tel: 32 89 770 700
Fax: 32 89 770 777

ASIA PACIFIC

AUSTRALIA

Graco Australia Pty Ltd.
Suite 17, 2 Enterprise Drive
Bundoora, Victoria 3083
Australia
Tel: 61 3 9467 8558
Fax: 61 3 9467 8559

CHINA

Graco Hong Kong Ltd.
Shanghai Representative Office
Room 118 1st Floor
No.2 Xin Yuan Building
No.509 Cao Bao Road
Shanghai, 200233
The People's Republic of China
Tel: 86 21 649 50088
Fax: 86 21 649 50077

INDIA

Graco Hong Kong Ltd.
India Liaison Office
Room 432, Augusta Point
Regus Business Centre 53
Golf Course Road
Gurgaon, Haryana
India 122001
Tel: 91 124 435 4208
Fax: 91 124 435 4001

JAPAN

Graco K.K.
1-27-12 Hayabuchi
Tsuzuki-ku
Yokohama City, Japan 2240025
Tel: 81 45 593 7300
Fax: 81 45 593 7301

KOREA

Graco Korea Inc.
38, Samsung 1-ro 1-gil
Hwaseong-si, Gyeonggi-do,
18449
Republic of Korea
Tel: 82 31 8015 0961
Fax: 82 31 613 9801

SALES/ DISTRIBUTION/ SERVICE

Call today for product information or to request a demonstration.

031-8015-0961 or visit us at www.graco.com.

Graco Inc. is registered to I.S. EN ISO 9001

한국그레이코주식회사

경기도 화성시 삼성1로1길 38
Tel 031-8015-0961
Fax 031-613-9801
www.graco.com

Manufacturing
& Production

**GREAT
PLACE
TO
WORK®**

2016
Best Workplaces