

GMAX™ II 3900/5900/5900HD/5900 Μετατρέψιμο/7900 TexSpray 5900HD Μετατρέψιμο/7900HD Μηχάνημα βαφής χωρίς αέρα

3A0302B

EL

- Για Φορητό Ψεκάσμο Χωρίς Αέρα Αρχιτεκτονικών Επιστρώσεων και Χρωμάτων -
Μέγιστη Πίεση Εργασίας 3300 psi (22,8 MPa, 228 bar)



ΣΗΜΑΝΤΙΚΕΣ ΟΔΗΓΙΕΣ ΓΙΑ ΤΗΝ ΑΣΦΑΛΕΙΑ

Διαβάστε όλες τις προειδοποιήσεις και τις οδηγίες του παρόντος εγχειριδίου. Φυλάξτε τις οδηγίες αυτές.

GMAX 3900				
Μοντέλο	Hi-Boy Υπεράρτιο (QuikReel)	Hi-Boy Βασικό	Lo-Boy Υπεράρτιο (QuikReel)	Lo-Boy Βασικό
248683				✓
248684		✓		
249335		✓		
258731	✓			
258736			✓	
GMAX 5900				
Μοντέλο	Hi-Boy Υπεράρτιο (QuikReel)	Hi-Boy Βασικό	Lo-Boy Υπεράρτιο (QuikReel)	Lo-Boy Βασικό
248687				✓
248688		✓		
258732	✓			
258737			✓	
TexSpray 5900 HD				
Μοντέλο	Hi-Boy Υπεράρτιο (QuikReel)	Hi-Boy Βασικό	Lo-Boy Υπεράρτιο (QuikReel)	Lo-Boy Βασικό
258734	✓			
GMAX 7900				
Μοντέλο	Hi-Boy Υπεράρτιο (QuikReel)	Hi-Boy Βασικό	Lo-Boy Υπεράρτιο (QuikReel)	Lo-Boy Βασικό
248700				✓
248701		✓		
258733	✓			
258738			✓	
GMAX 7900				
Μοντέλο	Hi-Boy Υπεράρτιο (QuikReel)	Hi-Boy Βασικό	Lo-Boy Υπεράρτιο (QuikReel)	Lo-Boy Βασικό
258735	✓			

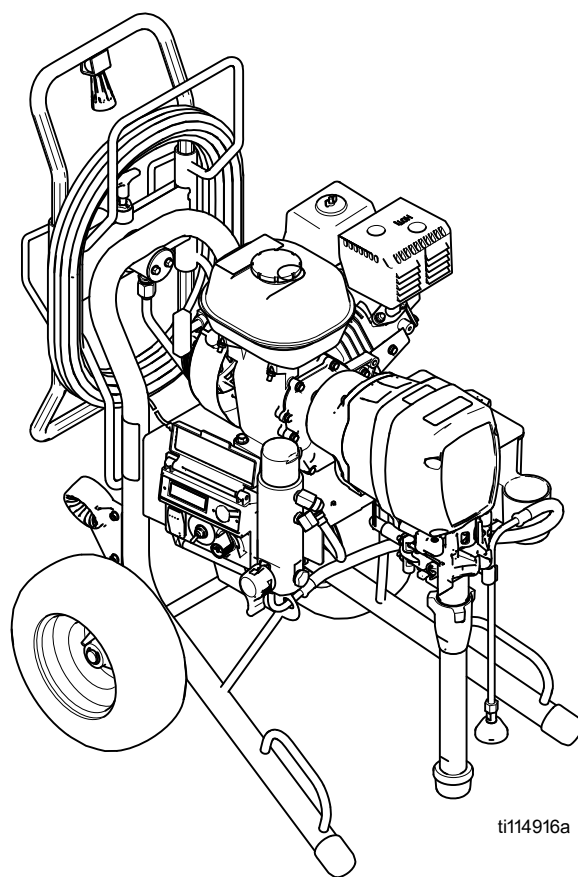





t114916a







Σχετικά Εγχειρίδια:

Επισκευή 3A0243
Εξαρτήματα 3A0244
Πιστόλι 311861

Προειδοποίηση

Οι ακόλουθες προειδοποιήσεις αφορούν τη ρύθμιση, χρήση, γείωση, συντήρηση και επισκευή του παρόντος εξοπλισμού. Το θαυμαστικό αφορά γενική προειδοποίηση και τα σύμβολα κινδύνου αναφέρονται σε κινδύνους σχετικούς με διαδικασίες. Όταν αυτά τα σύμβολα εμφανίζονται στο πλαίσιο του παρόντος εγχειριδίου, παραπέμπουν σε αυτές τις Προειδοποιήσεις. Συγκεκριμένων προϊόντων σύμβολα κινδύνου και προειδοποιήσεις που δεν καλύπτονται στο παρόν τμήμα μπορεί να εμφανιστούν σε όλο το πλαίσιο αυτού του εγχειριδίου, οπουδήποτε ισχύουν.

 ΠΡΟΕΙΔΟΠΟΙΗΣΗ	
	<p>ΚΙΝΔΥΝΟΣ ΠΥΡΚΑΓΙΑΣ ΚΑΙ ΕΚΡΗΞΗΣ</p> <p>Οι εύφλεκτες αναθυμιάσεις, όπως οι αναθυμιάσεις διαλυτών και χρωμάτων, στον χώρο εργασίας μπορεί να αναφλεγούν ή να προκαλέσουν έκρηξη. Για να αποτρέψετε το ενδεχόμενο φωτιάς ή έκρηξης:</p> <ul style="list-style-type: none"> Χρήση εξοπλισμού μόνο σε καλά εξαεριζόμενη περιοχή. Μη γεμίζετε την δεξαμενή καυσίμων ενώ κινητήρας λειτουργεί ή είναι ζεστός` απενεργοποιήστε τον κινητήρα και αφήστε τον να κρυώσει. Τα καύσιμα είναι εύφλεκτα και μπορεί να αναφλεγούν ή να εκραγούν αν διαχυθούν σε θερμή επιφάνεια. Εξουδετερώνετε όλες τις πηγές ανάφλεξης, όπως λυχνίες καθοδήγησης, τσιγάρα, φορητούς ηλεκτρικούς λαμπτήρες και πλαστικά υφάσματα (ενδεχόμενο δημιουργίας στατικών τόξων). Απομακρύνετε από το χώρο εργασίας όλα τα υπολείμματα, συμπεριλαμβανομένων των υπολειμμάτων διαλύτη, υφασμάτων και βενζίνης. Μην συνδέστε ή μην αποσυνδέστε τα καλώδια ισχύος, ή διακόπτες φωτός όταν εύφλεκτοι καπνοί είναι παρόντες. Γειώνετε όλες τις συσκευές στον χώρο εργασίας. Βλέπε οδηγίες Γείωσης. Χρησιμοποιείτε μόνο γειωμένους ελαστικούς σωλήνες. Όταν πιέζετε τη σκανδάλη σημαδεύοντας το δοχείο, κρατάτε το πιστόλι σταθερά στο πλάι του γειωμένου δοχείου. Εάν παρατηρήσετε σπινθηρισμό από στατικό ηλεκτρισμό ή νοιώσετε να σας διαπερνά ηλεκτρικό ρεύμα, διακόψτε τη λειτουργία αμέσως. Μην χρησιμοποιείτε τον εξοπλισμό έως ότου εντοπίσετε και αποκαταστήσετε το πρόβλημα. Στον χώρο εργασίας πρέπει να υπάρχει πυροσβεστήρας που να είναι σε κατάσταση λειτουργίας.
	<p>ΚΙΝΔΥΝΟΣ ΤΡΑΥΜΑΤΙΣΜΟΥ ΑΠΟ ΕΓΧΥΣΗ</p> <p>Το ρευστό υψηλής πίεσης από το πιστόλι, τον ελαστικό σωλήνα ή τα θραυσμένα εξαρτήματα διαπερνούν το δέρμα. Μπορεί το τραύμα να μοιάζει με απλό κόψιμο, αλλά πρόκειται για σοβαρό τραυματισμό ο οποίος ενδέχεται να καταλήξει σε ακρωτηριασμό. Καλέστε άμεσα ιατρική βοήθεια.</p> <ul style="list-style-type: none"> Μην βάφετε χωρίς προφυλακτήρα μπεκ και χωρίς προφυλακτήρα σκανδάλης. Όταν δεν χρησιμοποιείτε το μηχάνημα βαφής, ασφαλίστε τη σκανδάλη. Μη σημαδεύετε ποτέ με το πιστόλι βαφής άτομα ή μέρη του σώματος. Μην βάζετε τα χέρια ή τα δάχτυλά σας μπροστά από το μπεκ βαφής. Μην χρησιμοποιείτε τα χέρια, το σώμα, τα γάντια σας ή κάποιο ύφασμα για τη διακοπή ή την εκτροπή τυχόν διαρροής. Εκτελείτε τη Διαδικασία Εκτόνωσης της Πίεσης όταν διακόπτετε τη βαφή και πριν προβείτε σε καθαρισμό, έλεγχο ή συντήρηση του εξοπλισμού. Προτού να προβείτε σε λειτουργία του εξοπλισμού, σφίξτε όλες τις συνδέσεις των σωλήνων παροχής ρευστού. Ελέγχετε τους ελαστικούς σωλήνες, τους αγωγούς και τις ζεύξεις καθημερινά. Φροντίζετε για την άμεση αντικατάσταση οιασδήποτε εξαρτημάτων φέρουν φθορές ή βλάβες.
	<p>ΚΙΝΔΥΝΟΣ ΑΠΟ ΤΑ ΚΙΝΗΤΑ ΜΕΡΗ</p> <p>Τα δάχτυλα ή άλλα μέρη του σώματος μπορεί να πιαστούν ή να ακρωτηριαστούν από τα κινητά εξαρτήματα.</p> <ul style="list-style-type: none"> Αποφεύγετε την επαφή με κινητά εξαρτήματα. Μην χειρίζεστε τον εξοπλισμό όταν οι προστατευτικοί προφυλακτήρες ή τα καλύμματα έχουν αφαιρεθεί. Εξοπλισμός ο οποίος βρίσκεται υπό πίεση ενδέχεται να τεθεί σε λειτουργία χωρίς προειδοποίηση. Πριν να ελέγξετε, μετακινήσετε ή συντηρήσετε τον εξοπλισμό, ακολουθήστε την Διαδικασία Εκτόνωσης Πίεσης και αποσυνδέστε όλες τις πηγές ισχύος.

 ΠΡΟΕΙΔΟΠΟΙΗΣΗ	
	<p>ΚΙΝΔΥΝΟΣ ΑΠΟ ΕΞΑΡΤΗΜΑΤΑ ΑΛΟΥΜΙΝΙΟΥ ΠΟΥ ΒΡΙΣΚΟΝΤΑΙ ΥΠΟ ΠΙΕΣΗ</p> <p>Χρήση υγρών που είναι ασυμβίβαστα με αλουμίνιο σε εξοπλισμό υπό πίεση μπορεί να προκαλέσει σοβαρή χημική αντίδραση και διάρρηξη του εξοπλισμού. Αποτυχία να ακολουθήσετε αυτή την προειδοποίηση μπορεί να οδηγήσει σε θάνατο, σοβαρές σωματικές βλάβες ή υλικές ζημιές.</p> <ul style="list-style-type: none"> Μην χρησιμοποιείτε 1,1,1-τριχλωροεθάνιο, χλωριούχο μεθυλένιο, άλλους διαλύτες αλογονωμένου υδρογονάνθρακα ή ρευστά που περιέχουν τέτοιους διαλύτες στον παρόντα ή σε άλλο εξοπλισμό αλουμινίου ο οποίος βρίσκεται υπό πίεση. Πολλά άλλα υγρά μπορεί να περιέχουν χημικές ουσίες που μπορούν να αντιδράσουν με αλουμίνιο. Επικοινωνήστε με τον προμηθευτή σας υλικών για την συμβατότητα.
	<p>ΚΙΝΔΥΝΟΣ ΑΝΑΡΡΟΦΗΣΗΣ</p> <p>Ισχυρή αναρρόφηση θα μπορούσε να προκαλέσει σοβαρό τραυματισμό.</p> <ul style="list-style-type: none"> Ποτέ μη τοποθετείτε χέρια κοντά στην είσοδο της αντλίας υγρών όταν η αντλία λειτουργεί ή είναι υπό πίεση.
	<p>ΚΙΝΔΥΝΟΣ ΑΠΟ ΤΟ ΜΟΝΟΞΕΙΔΙΟ ΤΟΥ ΑΝΘΡΑΚΑ</p> <p>Ο αέρας εξαγωγής περιέχει δηλητηριώδες μονοξείδιο του άνθρακα το οποίο είναι άχρωμο και άοσμο. Η εισπνοή μονοξειδίου του άνθρακα μπορεί να αποβεί μοιραία.</p> <ul style="list-style-type: none"> Μην χειρίζεστε τον παρόντα εξοπλισμό σε κλειστό χώρο.
	<p>ΚΙΝΔΥΝΟΣ ΑΠΟ ΤΟΞΙΚΑ ΡΕΥΣΤΑ Ή ΑΝΑΘΥΜΙΑΣΕΙΣ</p> <p>Υπάρχει κίνδυνος σοβαρού τραυματισμού ή θανάτου σε περίπτωση επαφής των τοξικών ρευστών ή των αναθυμιάσεων με τα μάτια ή το δέρμα ή σε περίπτωση εισπνοής ή κατάποσής τους.</p> <ul style="list-style-type: none"> Διαβάστε MSDS (Δελτίο Στοιχείων Ασφαλείας Υλικών) για να ενημερωθείτε σχετικά με τους συγκεκριμένους κινδύνους από τα ρευστά που χρησιμοποιείτε. Αποθηκεύετε το επικίνδυνο ρευστό σε εγκεκριμένα δοχεία και φροντίζετε για την απόρριψή του σύμφωνα με τις ισχύουσες οδηγίες.
	<p>ΚΙΝΔΥΝΟΣ ΕΓΚΑΥΜΑΤΩΝ</p> <p>Οι θερμαινόμενες επιφάνειες του εξοπλισμού και τα ρευστά που περιέχει μπορεί να αναπτύξουν πολύ υψηλή θερμοκρασία κατά τη λειτουργία του. Για να αποφύγετε σοβαρά εγκαύματα:</p> <ul style="list-style-type: none"> Μην αγγίζετε καυτό ρευστό ή τον εξοπλισμό.
	<p>ΑΤΟΜΙΚΟΣ ΠΡΟΣΤΑΤΕΥΤΙΚΟΣ ΕΞΟΠΛΙΣΜΟΣ</p> <p>Όταν χειρίζεστε, συντηρείτε ή βρίσκεστε στον χώρο χειρισμού του εξοπλισμού, πρέπει να φοράτε κατάλληλο προστατευτικό εξοπλισμό που σας προφυλάσσει από το ενδεχόμενο σοβαρού τραυματισμού, συμπεριλαμβανομένων του τραυματισμού στα μάτια, της εισπνοής τοξικών αναθυμιάσεων, των εγκαυμάτων και της απώλειας ακοής. Ο εν λόγω εξοπλισμός περιλαμβάνει, μεταξύ άλλων:</p> <ul style="list-style-type: none"> Προστατευτικά γυαλιά, και προστατευτικά ακοής. Αναπνευστικές συσκευές, προστατευτικός ιματισμός, και γάντια όπως συστήνεται από το ρευστό και διαλυτικό κατασκευαστή

Αναγνώριση Ταυτότητας Εξαρτήματος

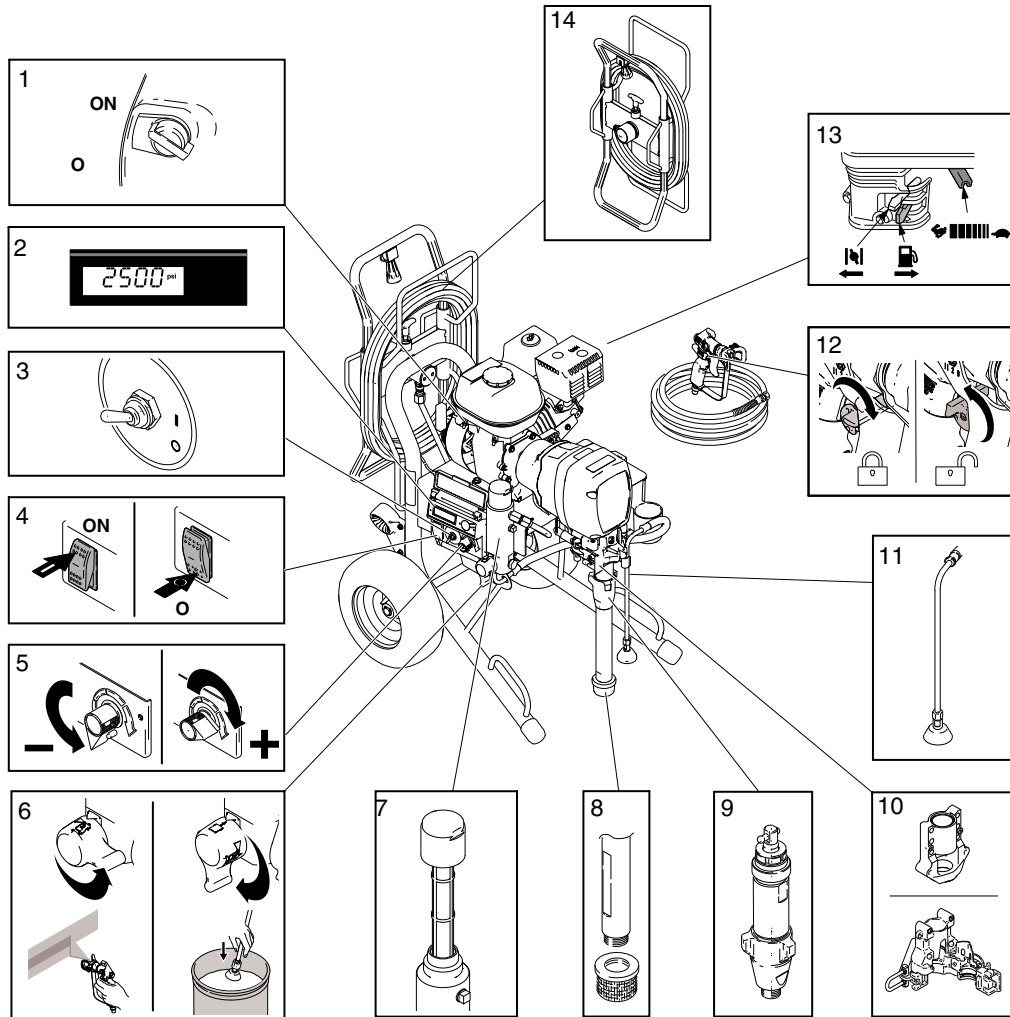

ti14980a

1	Διακόπτης ΑΝΟΙΚΤΟΣ/ΚΛΕΙΣΤΟΣ Κινητήρα
2	Υπεράρτια Ψηφιακή Οθόνη
3	WatchDog™ Διακόπτης
4	ΔΙΑΚΟΠΤΗΣ ON/OFF ΤΗΣ ΑΝΤΛΙΑΣ
5	Διάταξη Ελέγχου Πίεσης
6	Βαλβίδα Προέγχυσης
7	Φίλτρο Εισροής Σωλήνα Αναρρόφησης
8	Διηθητήρας
9	Αντλία
10	ProConnect™
11	Ελαστικός Σωλήνας Αποστράγγισης
12	Ασφάλεια Σκανδάλης
13	Διατάξεις Ελέγχου του Κινητήρα
14	Μηχανισμός Περιτύλιξης

Διαδικασία Εκτόνωσης Πίεσης



1. Ασφαλίστε τη σκανδάλη του πιστολιού.
2. Στρέψτε τον διακόπτη ON/OFF του κινητήρα στη θέση OFF.
3. Θέστε τον διακόπτη της αντλίας στη θέση OFF και στρέψτε το κουμπί χειρισμού της διάταξης ελέγχου της πίεσης πλήρως αριστερόστροφα.
4. Ασφαλίστε τη σκανδάλη. Κρατήστε το μεταλλικό τμήμα του όπλου σταθερά προς την πλευρά του στηριζόμενου μεταλλικού κουβά, και ενεργοποιήστε το όπλο για να μειώσετε την πίεση.

5. Ασφαλίστε τη σκανδάλη του πιστολιού.

6. Ανοίξτε τη βαλβίδα εκτόνωσης πίεσης. Αφήστε τη βαλβίδα ανοικτή μέχρι την επόμενη βαφή.
Εάν υποψιάζεστε ότι η άκρη ή η μάνικα ψεκασμού είναι εντελώς φραγμένη, ή ότι η πίεση δεν έχει εκτονωθεί πλήρως μετά από να ακολουθήσει τα βήματα ανωτέρω, ΠΟΛΥ ΑΡΓΑ χαλαρώστε το άκρο φρουράς που στηρίζει τη σύζευξη αρυδιών ή μανικών για να εκτονώσετε την πίεση βαθμιαία, κατόπιν χαλαρώστε εντελώς. Τώρα καθαρίστε το άκρο ή τον σωλήνα.

Διάταξη

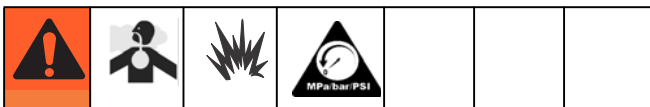

1. **Κανονικές Μονάδες Μόνον:** Συνδέστε κατάλληλα τον Graco σωλήνα υψηλής πίεσης στον ψεκαστήρα.
2. **Κανονικές Μονάδες Μόνον:** Εγκαταστήστε τον μαστιγοειδή σωλήνα στο στόμιο εισόδου του πιστολιού ψεκασμού και σφίξτε με ασφάλεια.

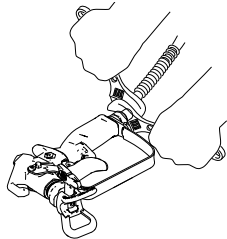

ti14843a

3. Ασφαλίστε τη σκανδάλη του πιστολιού.

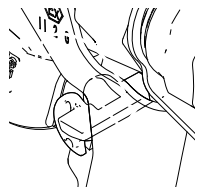

ti13031a

4. Όταν ψεκάσετε υφάσματα, αφαιρέστε το σουρωτήρι εισροής και το πλέγμα φίλτρου του μπολ όταν ψεκάσετε υλικά.

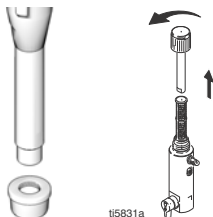

ti5831a

5. Γεμίστε τον λαμό καρυδιού συσκευασίας με TSL να αποφευχθεί πρόωρη φθορά συσκευασίας. Κάνετε αυτό κάθε φορά που ψεκάζετε.

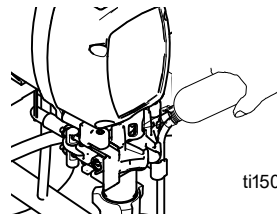

ti15020a

6. Ελέγξτε τη στάθμη του λαδιού στον κινητήρα. Προσθέστε SAE 10W-30 (καλοκαίρι) ή 5W-20 (το χειμώνα), εάν είναι απαραίτητο.

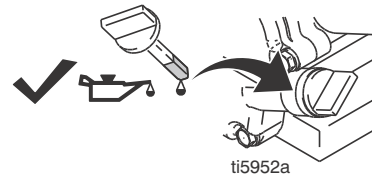

ti5952a

7. Γεμίστε τη δεξαμενή καυσίμων.

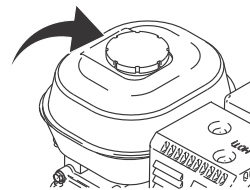

ti5953a

8. Συνδέστε τον σφιγκτήρα στερέωσης του ψεκαστήρα στο έδαφος γης.

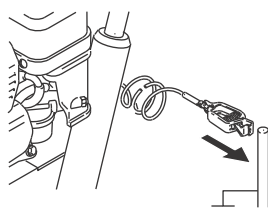

ti5787a

Μετατρέψιμα Μοντέλα Μόνο:



Αλλαγή Μηχανής σε Κινητήρα

1. Αποσυνδέστε το καλώδιο παροχής ισχύος του κινητήρα.

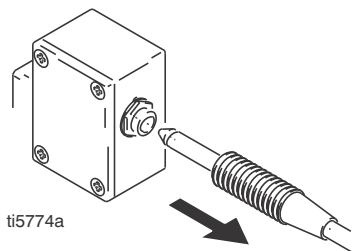

2. Αποδεσμεύστε την ράβδο έντασης.

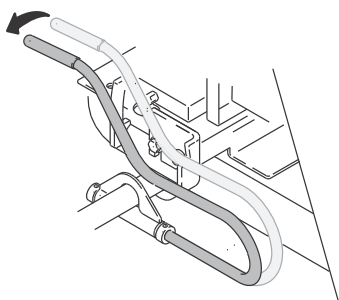

3. Αφαιρέστε τον κινητήρα κλίνετε και σπρώξτε πίσω.

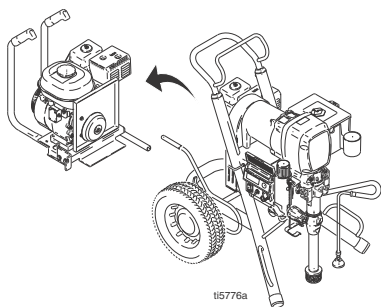

4. Εγκαταστήστε τον κινητήρα ρίξτε προς τα μέσα και σπρώξτε προς τα εμπρός.

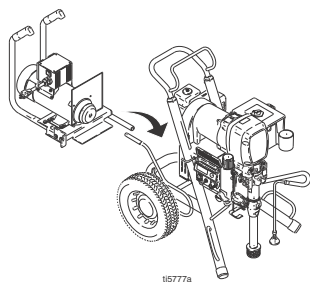

5. Κοιτάξτε μέσω των πλευρικών οπών εξαερισμού και διασφαλίστε ότι η ζώνη οδήγησης είναι στην τροχαλία κινητήρα.

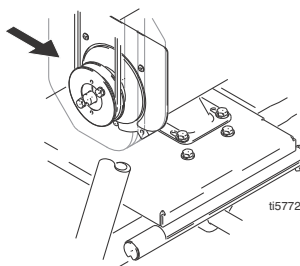

6. Ασφαλίστε τον κινητήρα με την ράβδο έντασης.

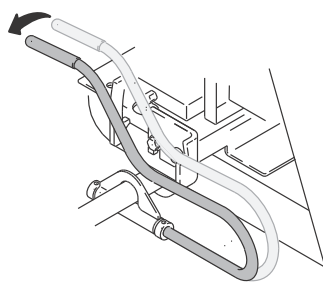

7. Συνδέστε το καλώδιο παροχής ισχύος ελέγχου πίεσης.

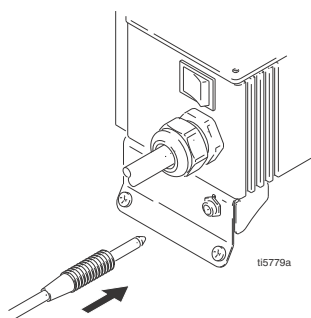

Εκκίνηση



1. Τοποθετήστε τον σωλήνα αναρρόφησης σε γειωμένο μεταλλικό δοχείο που περιέχει λίγο υγρό πλυσίματος. Συνδέστε το καλώδιο γείωσης στο δοχείο και στη γείωση.

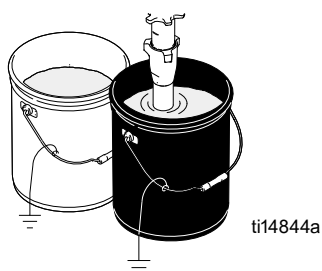

2. Γυρίστε την κύρια βαλβίδα προς τα κάτω στην θέση ΑΠΟΣΤΡΑΓΓΙΣΗ. Στρέψτε τη διάταξη ελέγχου της πίεσης αριστερόστροφα στη χαμηλότερη τιμή.

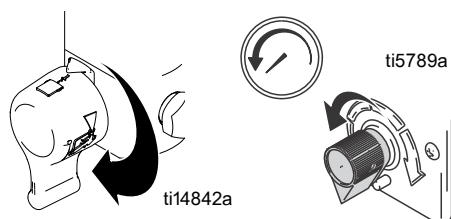

3. Θέστε τον διακόπτη της αντλίας στη θέση OFF .

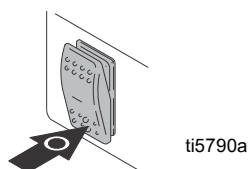

4. Εκκινήστε τον Κινητήρα
 - a. Ανοίξτε τη βαλβίδα καυσίμου.

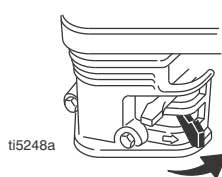

- b. Κλείστε το τσοκ του αέρα.

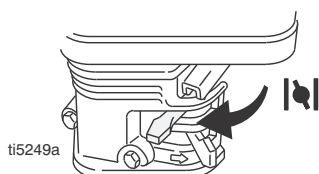

- c. Ρυθμίστε τον μοχλό γκαζιού στη θέση fast.



- d. Θέστε τον διακόπτη του κινητήρα στη θέση ON.

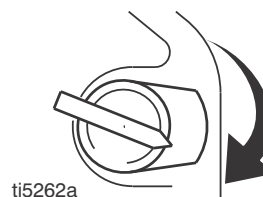

5. Τραβήξτε σχοινί για την εκκίνηση του κινητήρα.

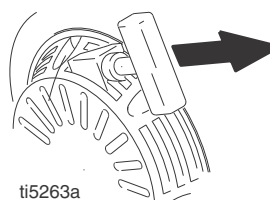

6. Αυξήστε την πίεση για να αρχίσει η αντλία την κίνηση πλάνισης και επιτρέψτε να κυκλοφορήσει το υγρό για 15 δευτερόλεπτα. γυρίστε την πίεση προς τα κάτω και στρίψτε την κύρια βαλβίδα προς τα εμπρός στη θέση ΨΕΚΑΣΜΟΣ.

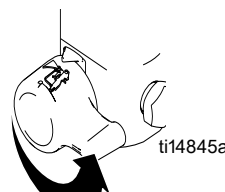
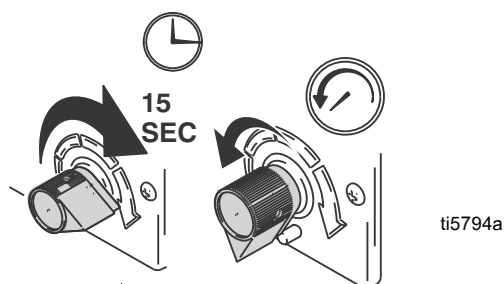

7. Τοποθετήστε την σκανδάλη ασφάλειας του πιστολιού στην θέση ΚΛΕΙΣΤΗ.



8. Κρατήστε το πιστόλι στο πλάι του γειωμένου μεταλλικού δοχείου πλυσίματος. Πιέστε τη σκανδάλη του πιστολιού και αυξήστε σταδιακά την πίεση του υγρού έως ότου η αντλία λειτουργήσει κανονικά.

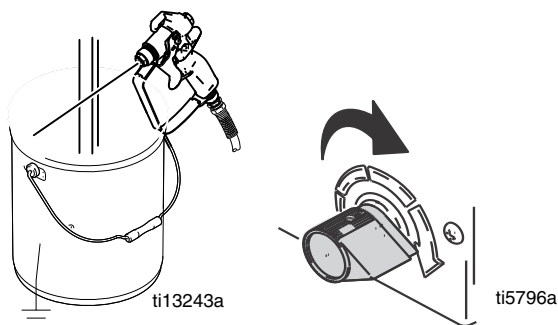

Ελέγξτε τα συνδετικά για ενδεχόμενες διαρροές. Μην επιχειρείτε να σταματήσετε τις διαρροές με το χέρι ή με ύφασμα! Σε περίπτωση διαρροών, θέστε αμέσως το μηχανήμα διαγράμμισης στη θέση OFF. Εκτελέστε **Διαδικασία Εκτόνωσης Πίεσης** βήματα 1-3, σελίδα 5. Σφίξτε τα συνδετικά που παρουσιάζουν διαρροή. Επαναλάβετε **εκκίνησης** διαδικασίας βημάτων 1-5. Εάν καμία διαρροή, συνεχίστε την ενεργοποίηση πιστολιού μέχρι το σύστημα να ξεπλυθεί λεπτομερώς. Προχωρήστε στο βήμα 6.

9. Τοποθετήστε τον σωλήνα αναρρόφησης στο δοχείο του χρώματος.

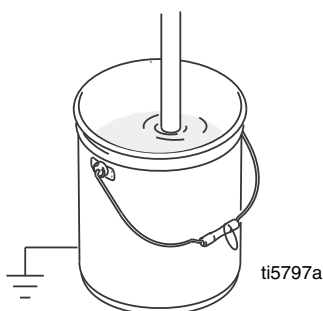

10. Πιέστε ξανά τη σκανδάλη κρατώντας το πιστόλι στο δοχείο με το υγρό πλυσίματος μέχρι να εμφανιστεί το χρώμα.

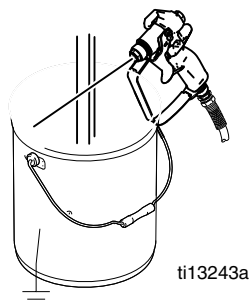

Συγκρότημα Μπεκ SwitchTip και Προφυλακτήρα



1. Βάλτε την ασφάλεια ενεργοποίησης στη θέση ΑΝΟΙΚΤΟ. Εισάγετε SwitchTip. Εισάγετε το κάθισμα και OneSeal™.

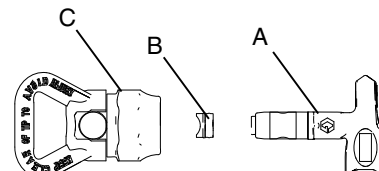

2. Εισάγετε SwitchTip.

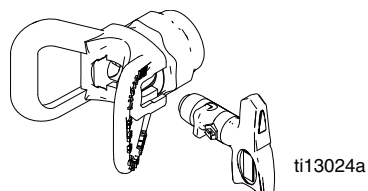

3. Βιδώστε την συναρμογή επάνω στο πιστόλι. Σφίξτε.

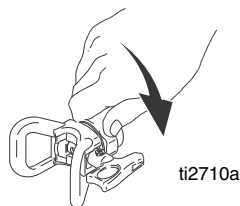

Βαφή

1. Ψεκάστε μια δοκιμαστική δέσμη βαφής. Αυξήστε την πίεση για να εξαλείψετε τα βαρέα άκρα. Χρησιμοποιήστε μικρότερο μέγεθος άκρου αν προσαρμογής της πίεσης δεν μπορεί να εξαλείψει βαρέα άκρα.

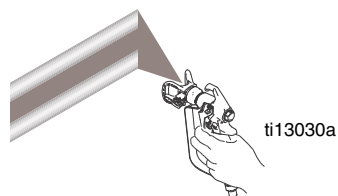

2. Κρατήστε το πιστόλι κάθετα, 10-12 in. (25-30 cm) από την επιφάνεια. Ψεκάστε πέρα δώθε. Επικάλυψη κατά 50%. Ενεργοποιήστε το πιστόλι μετά τη μετακίνηση και απελευθερώστε πριν από τη διακοπή.

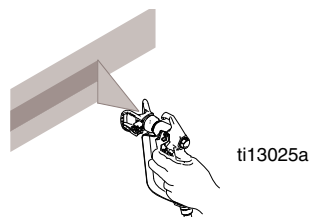

Απόφραξη Μπεκ

1. Αποδεσμεύστε την σκανδάλη, θέστε την ασφάλεια στη θέση ΑΝΟΙΚΤΟ. Περιστρέψτε το μπεκ SwitchTip. ΑΦΑΙΡΕΣΤΕ την ασφάλεια. Ενεργοποιήστε το πιστόλι για να καθαρίσετε αποφράξεις. Μην στοχεύετε ποτέ με το πιστόλι προς το χέρι σας ή σε πανί!

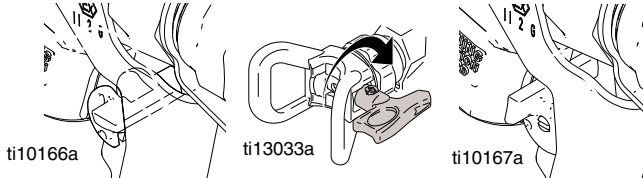

2. ΘΕΣΤΕ την ασφάλεια. Επιστρέψτε το SwitchTip στην αρχική του θέση. ΑΦΑΙΡΕΣΤΕ την ασφάλεια και συνεχίστε τον ψεκασμό.

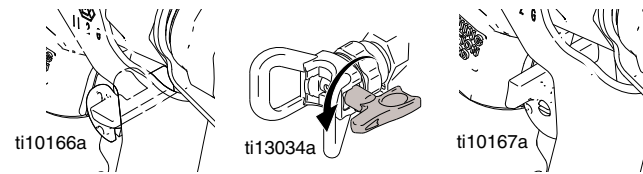

WatchDog™ Σύστημα Προστασίας (Δεν είναι διαθέσιμο σε Όλες τις Μονάδες)

Η αντλία σταματά αυτόματα όταν ο κάδος υλικών είναι άδειος.

Για να Ενεργοποιήσετε:

1. Εκτελέστε **Εκκίνηση**.
2. Premium μονάδες με ψηφιακή απεικόνιση: Γυρίστε τον διακόπτη WatchDog στο ΑΝΟΙΚΤΟ και **WD ON** οθόνες. **ΑΔΕΙΑΣΤΕ** οθόνες/φλας και η αντλία σταματά όταν το Watchdog σύστημα προστασίας ανιχνεύει ένα άδειο κάδο υλικών.

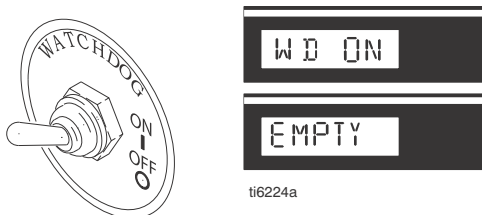

3. Γυρίστε τον διακόπτη WatchDog στο ΚΛΕΙΣΤΟ. Προσθέστε υλικό ή επανεπιστρέψτε τον ψεκαστήρα. Γυρίστε τον διακόπτη αντλίας ΑΝΟΙΚΤΟ και ΚΛΕΙΣΤΟ για να επαναφέρετε το WatchDog σύστημα προστασίας. Γυρίστε τον διακόπτη WatchDog πίσω στο ΑΝΟΙΚΤΟ για να συνεχίσετε να παρακολουθείτε τη στάθμη υλικού.



Μηχανισμός Περιτύλιξης

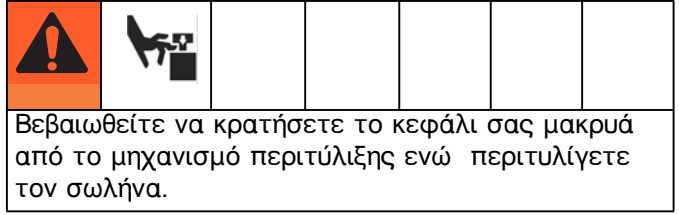

1. Βεβαιωθείτε ότι ο σωλήνας δρομολογείται μέσω του οδηγού σωλήνα.

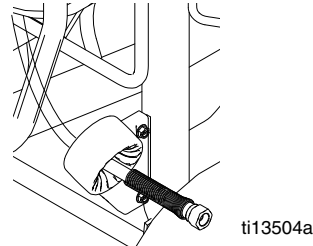

2. Ανυψώστε και σρίψτε την ασφάλεια του άξονα 90 για να ξεκλειδώσετε τον μηχανισμό περιτύλιξης. Τραβήξτε τον σωλήνα για να τον αφαιρέσετε από το καρούλι σωλήνα.

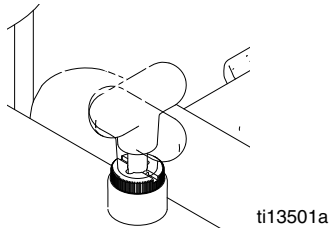

3. Τραβήξτε την λαβή τροχού προς τα κάτω και στρίψτε δεξιά για να περιτυλίξετε στο σωλήνα.

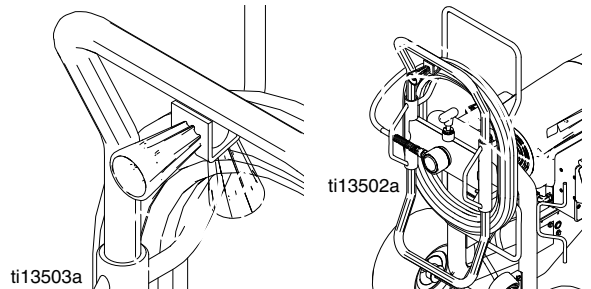

ΣΗΜΕΙΩΣΗ: Ο μηχανισμός περιτύλιξης μπορεί να ασφαρίζεται σε δύο θέσεις: Χρήση (A) και Αποθήκευση (B).

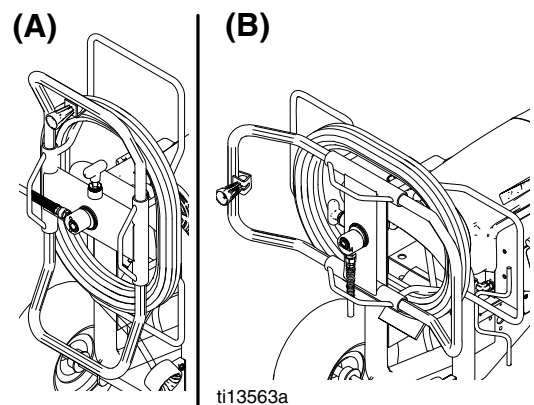

Ψηφιακό Σύστημα Εντοπισμού

Λειτουργία Κεντρικού Μενού

Σύντομο πάτημα για να μετακινηθείτε στην επόμενη οθόνη. Πατήστε και κρατήστε πατημένο (5 δευτερόλεπτα) για να αλλάξετε μονάδες ή για επαναφορά δεδομένων.

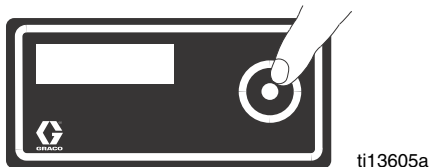

1. Ρυθμίστε την πίεση στη χαμηλότερη τιμή. Πιέστε τη σκανδάλη του πιστολιού για να εκτονώσετε την πίεση. Γυρίστε την κύρια βαλβίδα προς τα κάτω στην θέση ΑΠΟΣΤΡΑΓΓΙΣΗ.

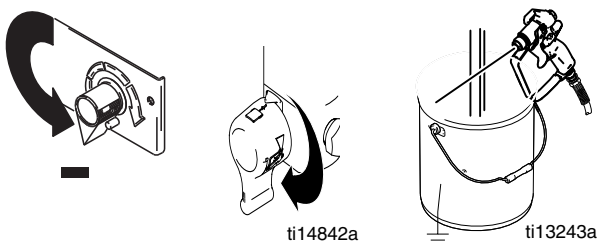

2. Θέστε το μηχάνημα βαφής στη θέση ON. Οθόνη πίεσης εμφανίζεται. Παύλες δεν θα εμφανιστούν εκτός εάν η πίεση είναι μικρότερη από 200 psi (14 bar, 1,4 Mpa).

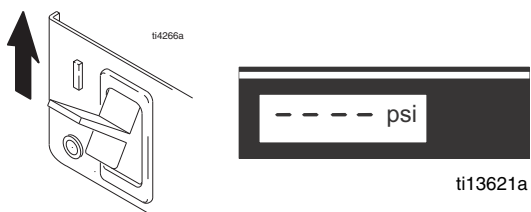

Αλλαγή Μονάδων Οθόνης

Πατήστε και κρατήστε πατημένο το κουμπί για DTS 5 δευτερόλεπτα για να αλλάξετε τις μονάδες πίεσης (**psi**, **bar**, **MPa**) στις επιθυμητές μονάδες. Επιλογή των bar ή Mpa αλλάζει **gallons** σε **liters x 10**. Για να αλλάξετε μονάδες οθόνης DTS πρέπει να είναι σε κατάσταση εμφάνισης πίεσης και η πίεση πρέπει να είναι στο μηδέν.

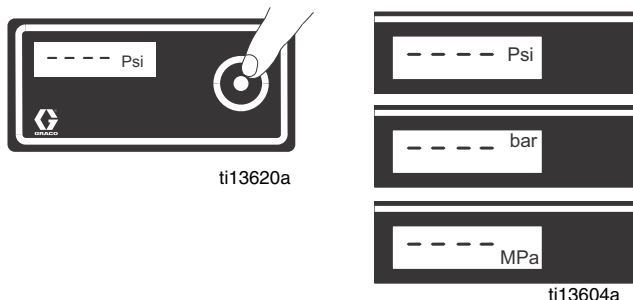

Γαλόνια Εργασίας

1. Σύντομα πιέστε το DTS κουμπί για να μετακινηθείτε σε Job Gallons (ή liters x 10).



ΣΗΜΕΙΩΣΗ: JOB προσπερνάει, τότε ο αριθμός των γαλονιών που ψεκάζονται πάνω από 1000 psi (70 bar, 7 MPa) εμφανίζεται.

Γαλλόνια Συνολικής Διάρκειας Ζωής

1. Σύντομα πιέστε το DTS κουμπί για να μετακινηθείτε σε Γαλλόνια Συνολικής Διάρκειας Ζωής (ή λίτρα x 10).

ΣΗΜΕΙΩΣΗ: LIFE προσπερνάει σύντομα, τότε ο αριθμός των γαλονιών που ψεκάζονται πάνω από 1000 psi (70 bar, 7 MPa) εμφανίζεται.

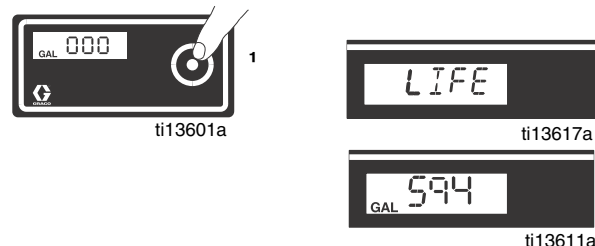

Δευτεροβάθμιο Μενού - Αποθηκευμένα Δεδομένα και WatchDog Τύποι Προστασίας Αντλίας

1. Εκτελέστε **Εκτόνωση Πίεσης**, βήματα 1 - 4 αν δεν έχουν ήδη γίνει.
2. Ανοίξτε τον διακόπτη του ρεύματος, ενώ κρατάτε το DTS κουμπί κάτω.

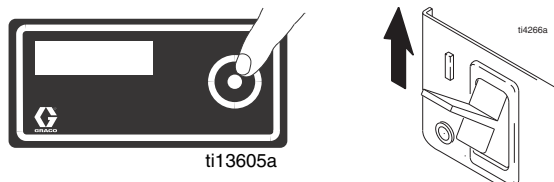

3. Το μοντέλο ψεκαστήρα εμφανίζει στιγμιαία (π.χ. **5900**), **ΣΕΙΡΙΑΚΟΣ ΑΡΙΘΜΟΣ** προσπερνάει και μετά ο σειριακός αριθμός (π.χ. 00001) εμφανίζεται.



ti13622a



ti7362a

4. Σύντομα πατήστε το κουμπί DTS και **ΚΙΝΗΤΗΡΑΣ ΑΝΟΙΚΤΟΣ** προσπερνάει και στη συνέχεια εμφανίζονται οι συνολικές ώρες λειτουργίας κινητήρα.



ti13618a



ti13619a

5. Σύντομα πατήστε το κουμπί DTS. **ΚΩΔΙΚΟΣ ΤΕΛΕΥΤΑΙΟΥ ΛΑΘΟΥΣ** προσπερνάει και ο κωδικός τελευταίου λάθους εμφανίζεται, π.χ. **E = 07**. (Εγχειρίδιο 311365).



ti13601a



ti13615a



ti13607a

6. Πατήστε και κρατήστε πατημένο το κουμπί DTS για να καθαρίσετε τον κωδικό λάθους στο μηδέν.



ti13609a



ti13606a

7. Σύντομα πατήστε το κουμπί DTS. **W-DOG** προσπερνάει τότε **ΚΛΕΙΣΤΟ** εμφανίζει αν ο διακόπτης watchdog είναι ΚΛΕΙΣΤΟΣ. **ΑΝΟΙΚΤΟ** εμφανίζει αν ο διακόπτης Watchdog είναι ΑΝΟΙΚΤΟΣ.



ti13608a



ti13626a



ti13614a

8. Πατήστε και κρατήστε πατημένο (8 δευτερόλεπτα) το DTS κουμπί για να μετακινηθείτε στην WatchDog Ενεργοποίηση μενού%. Συνεχίστε να κρατάτε το κουμπί DTS και το Watchdog μπορεί να ρυθμιστεί για την ενεργοποίηση στο 30, 40, 50, ή 60% της τρέχουσας ρύθμισης πίεσης ψεκαστήρα. Αποδεσμεύστε το DTS κουμπί όταν θέλετε% να εμφανίζεται, προεπιλογή είναι 50%.



ti5820a



9. Σύντομα πατήστε για μετακίνηση σε **ΛΟΓΙΣΜΙΚΟΥ ΑΝΑΘ.**



ti13613a



ti13623a

Καθαρισμός



1. Εκτελέστε **Διαδικασία Εκτόνωσης Πίεσης** (σελίδα 5), βήματα 1-4. Αφαιρέστε το σωλήνα σιφωνίων καθορισμένο από το χρώμα και τοποθετήστε για ξέπλυμα στο ρευστό. Αφαιρέστε το μπεκ και τον προφυλακτήρα μπεκ από το πιστόλι.

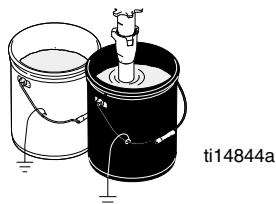

ΣΗΜΕΙΩΣΗ: Χρησιμοποιήστε νερό για νερό-βάσης χρώμα, οιοπνευματώδη ορυκτών για λαδομπογιά βάσης, ή άλλους διαλύτες που συνιστώνται από τον κατασκευαστή.

2. Θέστε το μηχάνημα βαφής στη θέση **ON**. Γυρίστε την κύρια βαλβίδα στη θέση ΨΕΚΑΣΜΟΣ.

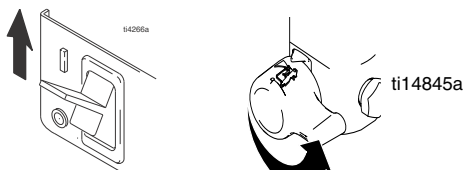

3. Αυξήστε την πίεση στο 1/2. Κρατήστε το πιστόλι έναντι του κάδου χρώματος. **ΑΠΕΝΕΡΓΟΠΟΙΗΣΤΕ** την ασφάλεια. Πιέστε την σκανδάλη του πιστολιού έως ότου αρχίσει να τρέχει το υγρό πλυσίματος.

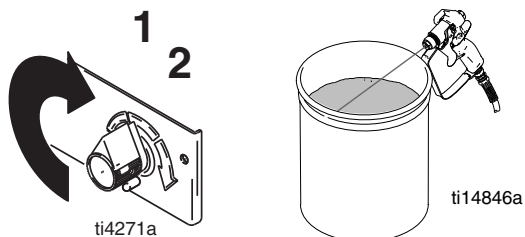

4. Φέρτε το πιστόλι στο δοχείο πλυσίματος και κρατήστε το στο πλάι του δοχείου για να ξεπλύνετε καλά το σύστημα πλυσίματος. Αφήστε και ασφαλίστε τη σκανδάλη.

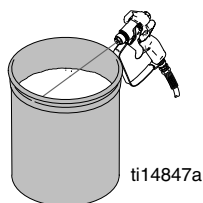

5. Γυρίστε την κύρια βαλβίδα κάτω στη θέση ΑΠΟΣΤΡΑΓΓΙΣΗ και επιτρέψτε υγρό έκπλυσης να κυκλοφορήσει έως ότου το υγρό έκπλυσης εμφανίζεται καθαρό.

6. Γυρίστε την κύρια βαλβίδα στη θέση ΨΕΚΑΣΜΟΣ. Ενεργοποιήστε το πιστόλι στον κάδο πλύσης για να καθαριστεί από υγρό ο σωλήνας.

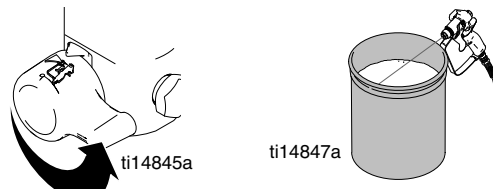

7. Ανασηκώνετε το σωλήνα αναρρόφησης πάνω από το δοχείο του υγρού πλυσίματος και αφήστε το μηχάνημα διαγράμμισης να λειτουργήσει για 15 έως 30 δευτερόλεπτα ώστε να αποστραγγιστεί το υγρό. Γυρίστε την ισχύ σε OFF

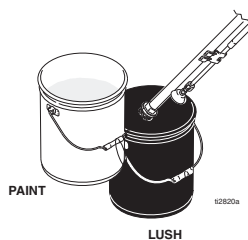

8. Γυρίστε την κύρια βαλβίδα κάτω στη θέση ΑΠΟΣΤΡΑΓΓΙΣΗ. Αποσυνδέστε τον ψεκαστήρα.

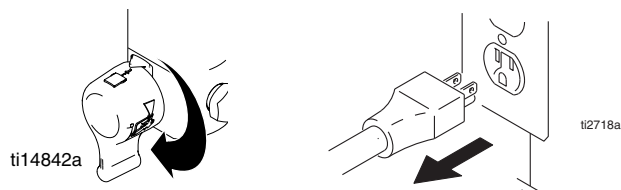

9. Αφαιρέστε τα φίλτρα από το πιστόλι και τον ψεκαστήρα, εάν είναι εγκατεστημένα. Καθαρίστε και ελέγξτε τα μέρη. Εγκαταστήστε φίλτρα.

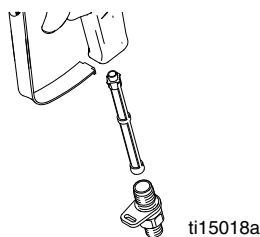

10. Εάν καθαρίζετε με νερό, ξεπλύνετε ξανά με διαλύτες πετρελαίου ή Pump Armor ώστε να μείνει μια προστατευτική επικάλυψη στο μηχάνημα διαγράμμισης για να αποφύγετε ενδεχόμενο πάγωμα ή διάβρωση.

11. Σκουπίστε το μηχάνημα διαγράμμισης, τον ελαστικό σωλήνα και το πιστόλι με ένα πανί εμποτισμένο με νερό ή διαλύτες πετρελαίου.



Σημειώσεις

Βασική Εγγύηση Graco

Η Graco εγγυάται όλο τον εξοπλισμό, που αναφέρεται στο παρόν έγγραφο, που κατασκευάζεται από την Graco και φέρει το όνομά της ότι είναι απαλλαγμένο από ατέλειες στο υλικό και στην κατασκευή κατά την ημερομηνία πώλησης στον αρχικό αγοραστή για χρήση. Με εξαίρεση οποιαδήποτε πρόσθετης, διευρυμένης ή περιορισμένης εγγύησης που δημοσιεύεται από την Graco, η Graco, για μια περίοδο δώδεκα μηνών από την ημερομηνία πώλησης, θα επισκευάσει ή θα αντικαταστήσει οποιοδήποτε μέρος του εξοπλισμού που καθορίζεται από την Graco ότι είναι ελαττωματικό. Η παρούσα εγγύηση ισχύει μόνο όταν ο εξοπλισμός είναι εγκατεστημένος, χρησιμοποιείται και διατηρείται σύμφωνα με τις γραπτές συστάσεις της Graco.

Η παρούσα εγγύηση δεν καλύπτει, και η Graco δεν θα είναι υπεύθυνη για γενική φθορά λόγω χρήσης, ή οποιαδήποτε δυσλειτουργία, ζημία ή φθορά που προκαλούνται από ελαττωματική εγκατάσταση, κακή εφαρμογή, γδάρισμα, διάβρωση, ανεπαρκή ή ανάρμοστη συντήρηση, αμέλεια, ατύχημα, παραποίηση ή αντικατάσταση μη-Graco εξαρτημάτων. Η Graco δεν θα είναι επίσης υπεύθυνη για δυσλειτουργία, ζημία ή φθορά που προκαλούνται από ασυμβατότητα του εξοπλισμού της Graco με δομές, εξαρτήματα, εξοπλισμό ή υλικά που δεν παρέχονται από την Graco, ή από ανάρμοστο σχέδιο, κατασκευή, εγκατάσταση, λειτουργία ή συντήρηση των δομών, εξαρτημάτων, εξοπλισμού ή υλικών που δεν παρέχονται από Graco.

Η παρούσα εγγύηση ρυθμίζεται με την προπληρωμένη επιστροφή του εξοπλισμού που θεωρείται ότι είναι ελαττωματικός σε έναν εξουσιοδοτημένο διανομέα της Graco για επαλήθευση της αναφερομένης βλάβης. Εάν η αναφερομένη βλάβη επιβεβαιώνεται, η Graco θα επισκευάσει ή θα αντικαταστήσει δωρεάν οποιαδήποτε ελαττωματικά εξαρτήματα. Ο εξοπλισμός θα επιστραφεί με την αρχική μεταφορά αγοραστή προπληρωμένη. Εάν η επιθεώρηση του εξοπλισμού δεν αποκαλύπτει οποιαδήποτε βλάβη στο υλικό ή στην κατασκευή, οι επισκευές θα γίνουν σε μια λογική δαπάνη, δαπάνες που μπορεί να περιλάβουν τις δαπάνες των εξαρτημάτων, της κατασκευής, και της μεταφοράς.

Η ΠΑΡΟΥΣΑ ΕΓΓΥΗΣΗ ΕΙΝΑΙ ΑΠΟΚΛΕΙΣΤΙΚΗ, ΚΑΙ ΕΙΝΑΙ ΕΝΑΝΤΙ ΟΠΟΙΩΝΔΗΠΟΤΕ ΑΛΛΩΝ ΕΓΓΥΗΣΕΩΝ, ΡΗΤΩΝ Ή ΣΙΩΠΗΡΩΝ ΣΥΜΠΕΡΙΛΑΜΒΑΝΟΜΕΝΗΣ, ΩΣΤΟΣΟ ΧΩΡΙΣ ΠΕΡΙΟΡΙΣΜΟ, ΤΗΣ ΕΓΓΥΗΣΗΣ ΕΜΠΟΡΕΥΣΙΜΟΤΗΤΑΣ Ή ΤΗΝ ΕΓΓΥΗΣΗ ΚΑΤΑΛΛΗΛΟΤΗΤΑΣ ΓΙΑ ΣΥΓΚΕΚΡΙΜΕΝΟ ΣΚΟΠΟ .

Η μόνη υποχρέωση της Graco και η μόνη αποζημίωση του αγοραστή για οποιαδήποτε παραβίαση της εγγύησης θα είναι όπως εκτίθεται ανωτέρω. Ο αγοραστής συμφωνεί ότι καμία άλλη αποζημίωση (συμπεριλαμβανομένων, αλλά μη περιορισμένων, απρόβλεπτων ή επακόλουθων ζημιών για χαμένα κέρδη, απολεσθείσες πωλήσεις, προσωπικό τραυματισμό ή βλάβη εί της περιουσίας, ή οποιαδήποτε άλλη απρόβλεπτη ή επακόλουθη απώλεια) δεν θα είναι διαθέσιμη. Οποιαδήποτε αγωγή για την παραβίαση της εγγύησης πρέπει να υποβληθεί μέσα σε δύο (2) έτη από την ημερομηνία πώλησης.

Η GRACO ΔΕΝ ΕΓΓΥΑΤΑΙ ΚΑΙ ΑΠΟΠΟΙΕΙΤΑΙ ΟΛΕΣ ΤΙΣ ΣΙΩΠΗΡΕΣ ΕΓΓΥΗΣΕΙΣ ΕΜΠΟΡΕΥΣΙΜΟΤΗΤΑΣ ΚΑΙ ΚΑΤΑΛΛΗΛΟΤΗΤΑΣ ΓΙΑ ΣΥΓΚΕΚΡΙΜΕΝΟ ΣΚΟΠΟ, ΣΧΕΤΙΚΑ ΜΕ ΤΑ ΕΞΑΡΤΗΜΑΤΑ, ΤΟΝ ΕΞΟΠΛΙΣΜΟ, ΤΑ ΥΛΙΚΑ Ή ΤΑ ΣΤΟΙΧΕΙΑ ΠΟΥ ΠΩΛΟΥΝΤΑΙ ΑΛΛΑ ΠΟΥ ΔΕΝ ΚΑΤΑΣΚΕΥΑΖΟΝΤΑΙ ΑΠΟ ΤΗΝ GRACO . Αυτά τα είδη που πωλούνται, αλλά δεν κατασκευάζονται, από την Graco (όπως οι ηλεκτρικοί κινητήρες, οι διακόπτες, ο σωλήνας, κ.λπ.), υπόκεινται στην εγγύηση, αν υπάρχει, του κατασκευαστή τους. Η Graco θα παράσχει στον αγοραστή λογική βοήθεια στην πραγματοποίηση οποιασδήποτε αξιολόγησης για την παραβίαση αυτών των εγγυήσεων.

Σε καμία περίπτωση η Graco δεν θα είναι υπεύθυνη για έμμεσες, απρόβλεπτες, ειδικές ή επακόλουθες ζημιές ως αποτέλεσμα παροχής εξοπλισμού από την Graco κάτωθι, ή τον εφοδιασμό, την απόδοση, ή τη χρήση οποιωνδήποτε προϊόντων ή άλλων αγαθών που πωλούνται στο παρόν, είτε λόγω μιας παραβίασης της σύμβασης, παραβίασης της εγγύησης, ή αμέλειας της Graco, ή άλλως.

ΓΙΑ ΤΟΥΣ ΠΕΛΑΤΕΣ GRACO ΣΤΟΝ ΚΑΝΑΔΑ

The Parties acknowledge that they have required that the present document, as well as all documents, notices and legal proceedings entered into, given or instituted pursuant hereto or relating directly or indirectly hereto, be drawn up in English. Les parties reconnaissent avoir convenu que la rdaction du psente document sera en Anglais, ainsi que tous documents, avis et procdures judiciaires excuts, donnns ou intents, la suite de ou en rapport, directement ou indirectement, avec les procdures concernes.

Για τις πιο πρόσφατες πληροφορίες σχετικά με τα προϊόντα της Graco, επισκεφθείτε www.graco.com.
ΓΙΑ ΝΑ ΠΡΑΓΜΑΤΟΠΟΙΗΣΕΤΕ ΜΙΑ ΠΑΡΑΓΓΕΛΙΑ, επικοινωνήστε με το διανομέα σας της Graco ή καλέστε για να προσδιορίσετε τον κοντινότερο διανομέα.

All written and visual data contained in this document reflects the latest product information available at the time of publication. Graco reserves the right to make changes at any time without notice.

Informationen über Patente siehe www.graco.com/patents.

Μετάφραση των αρχικών οδηγιών. **This manual contains Greek. MM 3A0242**

Graco Headquarters: Minneapolis

International Offices: Belgium, China, Japan, Korea

GRACO INC. AND SUBSIDIARIES • P.O. BOX 1441 • MINNEAPOLIS MN 55440-1441 • USA

Copyright 2012, Graco Inc. All Graco manufacturing locations are registered to ISO 9001. September 2012