

Pulverizadores de gran tamaño serie GHTM

332319B

ES

- Utilizar con revestimientos con fines arquitectónicos, pinturas, revestimientos para tejados y revestimientos de grado inferior-

| Modelo | Descripción | Presión máxima de trabajo |
|--------|---------------|------------------------------|
| 16U277 | GH1017es Bare | 6,9 MPa (69 bar, 1000 psi) |
| 16U278 | GH2570es Bare | 17,2 MPa (172 bar, 2500 psi) |
| 16U279 | GH733es Bare | 27,6 MPa (276 bar, 4000 psi) |
| 16U280 | GH5040es Bare | 34,5 MPa (345 bar, 5000 psi) |
| 16U285 | GH933es Bare | 50 MPa (500 bar, 7250 psi) |
| 16U281 | GH933 Bare | 50 MPa (500 bar, 7250 psi) |



Instrucciones de seguridad importantes

Lea todas las advertencias e instrucciones de este manual. Guarde estas instrucciones.

Manuales relacionados



311254
312145



332157



332158



308043
311825
311762

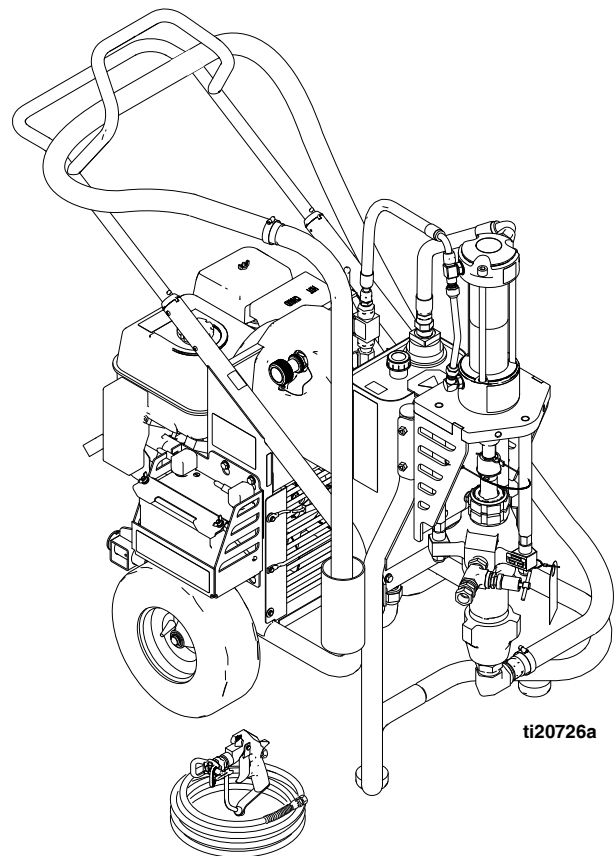







ti20726a

Índice









| | |
|---|----|
| Advertencias | 3 |
| Identificación de los componentes | 5 |
| Instrucciones de elevación | 6 |
| Procedimiento de descompresión | 7 |
| Conexión a tierra | 7 |
| Configuración | 8 |
| Inicio | 9 |
| Pulverización | 12 |
| Limpieza | 13 |
| Resolución de problemas | 15 |
| Datos técnicos | 17 |
| Notas | 22 |
| Notas | 23 |
| Garantía estándar de Graco | 24 |

Advertencias

Las advertencias siguientes corresponden a la puesta en marcha, utilización, conexión a tierra, mantenimiento y reparación de este equipo. El símbolo de exclamación lo alerta sobre una advertencia general y los símbolos de peligro se refieren a riesgos específicos de procedimiento. Cuando aparezcan estos símbolos en el cuerpo de este manual o en las etiquetas de advertencia, consulte nuevamente estas Advertencias. Los símbolos y advertencias de peligro específicos de un producto no incluidos en esta sección pueden aparecer en todo el cuerpo de este manual en donde corresponda.

|  <h2 style="margin: 0;">ADVERTENCIA</h2> | |
|---|--|
|     | <p>PELIGRO DE INCENDIO Y EXPLOSIÓN</p> <p>Las emanaciones inflamables, como los vapores de disolvente o de pintura en la zona de trabajo pueden incendiarse o explotar. Para evitar incendios y explosiones:</p> <ul style="list-style-type: none"> • Utilice el equipo únicamente en zonas bien ventiladas. • Elimine toda fuente de encendido, tales como luces piloto, cigarrillos, lámparas eléctricas portátiles y cubiertas de plástico (arcos estáticos potenciales). • Mantenga la zona de trabajo sin residuos, tales como disolvente, trapos o gasolina. • No enchufe o desenchufe cables de alimentación o active o desactive los interruptores de alimentación o de luces en presencia de emanaciones inflamables. • Conecte a tierra todos los equipos en la zona de trabajo. Consulte las instrucciones de conexión a tierra. • Utilice únicamente mangueras conectadas a tierra. • Sostenga firmemente la pistola contra el costado de un recipiente conectado a tierra mientras dispara hacia el interior del mismo. No use forros de cubo salvo que sean antiestáticos o conductores. • Detenga el funcionamiento inmediatamente si se producen chispas de electricidad estática o siente una descarga eléctrica. No utilice el equipo hasta haber identificado y corregido el problema. • Mantenga un extintor de incendios que funcione correctamente en la zona de trabajo. |
|   | <p>PELIGRO DE INYECCIÓN A TRAVÉS DE LA PIEL</p> <p>La pulverización a alta presión puede inyectar toxinas en el cuerpo y causar lesiones graves. En caso de que se produzca la inyección, busque inmediatamente tratamiento quirúrgico.</p> <ul style="list-style-type: none"> • No dirija la pistola ni el chorro de pulverización hacia las personas o animales. • Mantenga las manos y otras partes del cuerpo alejadas de la descarga. Por ejemplo, no intente detener las fugas con ninguna parte del cuerpo. • Use siempre el protector de boquilla. No pulverice sin el protector de boquilla en su lugar. • Utilice boquillas de pulverización de Graco. • Sea precavido al limpiar y cambiar las boquillas de pulverización. En caso de que la boquilla de pulverización se atasque mientras pulveriza, siga el Procedimiento de alivio de presión para apagar la unidad y aliviar la presión antes de retirar la boquilla de pulverización para limpieza. • No deje la unidad encendida o presurizada mientras esté desatendida. Cuando no use la unidad, apáguela y siga el Procedimiento de alivio de presión para apagar la unidad. • Verifique las mangueras y las piezas en busca de signos de daños. Sustituya todas las mangueras y piezas dañadas. • Este sistema puede producir 50 MPa (500 bar, 7250 psi). Use piezas de repuesto o accesorios de Graco con capacidad para 50 MPa (500 bar, 7250 psi) como mínimo. • Enganche siempre el seguro del gatillo cuando no esté pulverizando. Verifique que el seguro del gatillo funcione correctamente. • Antes de utilizar la unidad, verifique todas las conexiones. • Sepa cómo parar la unidad y purgar rápidamente la presión. Familiarícese a fondo con los controles. |

ADVERTENCIA

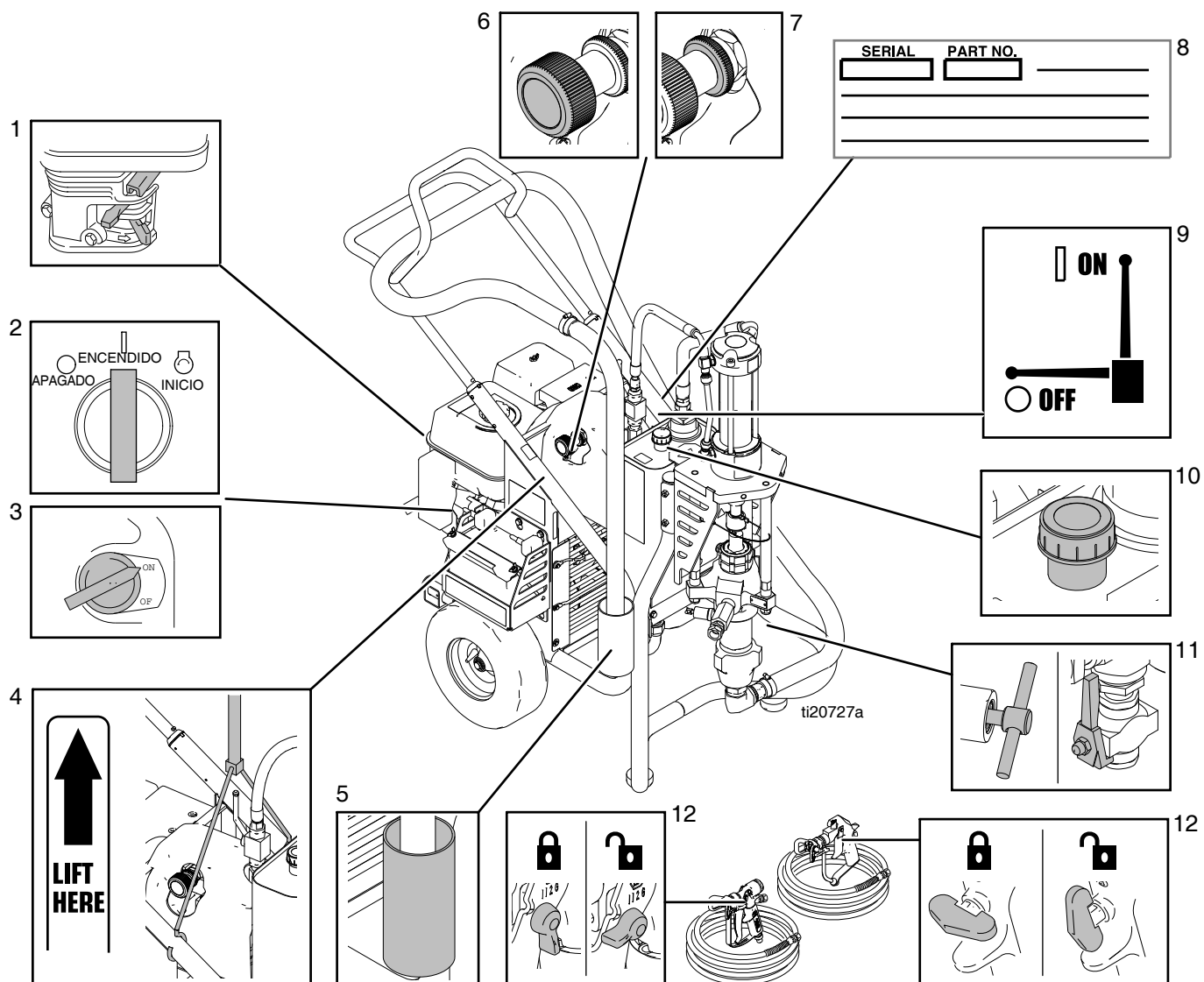

| | |
|--|--|
|   | <p>PELIGRO DE PIEZAS EN MOVIMIENTO</p> <p>Las piezas en movimiento pueden dañar, cortar o amputar los dedos u otras partes del cuerpo.</p> <ul style="list-style-type: none"> • Manténgase alejado de las piezas móviles. • No utilice el equipo sin las cubiertas de protección. • El equipo presurizado puede ponerse en marcha inesperadamente. Antes de revisar, mover o dar servicio al equipo, siga el Procedimiento de alivio de presión y desconecte todas las fuentes de alimentación. |
|  | <p>PELIGRO DE ASPIRACIÓN</p> <p>La aspiración potente puede causar lesiones graves.</p> <ul style="list-style-type: none"> • Nunca coloque las manos cerca de la entrada de fluido a la bomba cuando la bomba está funcionando o presurizada. |
|  | <p>PELIGRO DE MONÓXIDO DE CARBONO</p> <p>Los gases de escape contienen monóxido de carbono venenoso, que es incoloro e inodoro. Respirar monóxido de carbono puede causar la muerte.</p> <ul style="list-style-type: none"> • No trabaje en una zona cerrada. |
|  | <p>PELIGRO DE VAPORES O LÍQUIDOS TÓXICOS</p> <p>Los líquidos o los vapores tóxicos pueden provocar serios daños o incluso la muerte si entran en contacto con los ojos o la piel, se inhalan o se ingieren.</p> <ul style="list-style-type: none"> • Lea las MSDS para conocer los peligros específicos de los fluidos que está utilizando. • Guarde los fluidos peligrosos en un envase adecuado que haya sido aprobado. Proceda a su evacuación siguiendo las directrices pertinentes. |
|  | <p>SEGURIDAD DE LA BATERÍA</p> <p>Si la batería se maneja de forma incorrecta, podría sufrir fugas, explotar, causar quemaduras o provocar una explosión.</p> <ul style="list-style-type: none"> • Es necesario usar únicamente el tipo de batería especificado para este equipo. Vea Datos técnicos. • El mantenimiento de la batería sólo debe ser realizado o supervisado por personal con conocimiento sobre baterías y aplicando las precauciones necesarias. Mantenga al personal no autorizado alejado de la batería. • No deseche la batería en el fuego. La batería puede explotar. • Siga las ordenanzas y/o reglamentos locales para el desecho. • No abra ni altere la batería. Los electrolitos liberados dañan la piel y los ojos, y son tóxicos. • No use relojes, anillos ni otros objetos de metal. • Sólo use herramientas con manijas aisladas. No coloque herramientas ni piezas de metal sobre la batería. |
|  | <p>PELIGRO DE QUEMADURAS</p> <p>Las superficies del equipo y los fluidos que se calientan pueden calentarse mucho durante el funcionamiento. Para evitar las quemaduras graves:</p> <ul style="list-style-type: none"> • No toque el líquido o el equipo caliente. |
|  | <p>EQUIPO DE PROTECCIÓN PERSONAL</p> <p>Use equipo de protección adecuado en la zona de trabajo para contribuir a evitar lesiones graves, incluso lesiones oculares, pérdida auditiva, inhalación de emanaciones tóxicas y quemaduras. Este equipo protector incluye, pero no está limitado a:</p> <ul style="list-style-type: none"> • Gafas protectoras y protección auditiva. • Respiradores, ropa de protección y guantes como recomiendan los fabricantes del fluido y el disolvente. |
| | <p>PROPOSICIÓN 65 DE CALIFORNIA</p> <p>El escape del motor de este producto contiene una sustancia química considerada por el Estado de California comocausantes de cáncer, defectos en el nacimiento u otros daños reproductivos.</p> <p>Este producto contiene una sustancia química conocida para el Estado de California como causante de cáncer, defectos de nacimiento u otros daños reproductivos. Lávese las manos después de utilizarlo.</p> |

Identificación de los componentes



| | |
|----|---|
| 1 | Controles del motor |
| 2 | Interruptor de ENCENDIDO/APAGADO del motor (unidades de arranque eléctrico) |
| 3 | Interruptor de ENCENDIDO/APAGADO del motor (unidades de arranque manual) |
| 4 | Lugar para levantar |
| 5 | Soporte de tubo de aspiración |
| 6 | Dispositivo de control de la presión |
| 7 | Anillo de bloqueo |
| 8 | Etiqueta de identificación del número de serie |
| 9 | Válvula de bomba hidráulica |
| 10 | Tapón de llenado del aceite hidráulico |
| 11 | Válvula de descarga de presión, manillar en T |
| 12 | Seguro del gatillo |

Instrucciones de elevación

| | | | | | | |
|---|---|--|--|--|--|--|
|  |  | | | | | |
|---|---|--|--|--|--|--|

Para evitar lesiones, siempre utilice los lugares designados para levantar el equipamiento cuando levante la unidad. Cuando levante la unidad, utilice eslingas aprobadas por ANSI y equipamiento que pueda manipular un mínimo de 227 kg (500 lb). Siempre utilice equipos aprobados por ANSI para asegurar el transporte del equipo.

1. Cuando levante el pulverizador, distribuya uniformemente el peso entre dos correas/cadenas, tal como se indica.

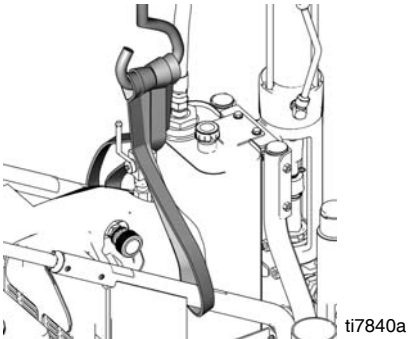

2. Envuelva de forma segura cada correa/cadena alrededor del bastidor, en los lugares indicados en la etiqueta del bastidor.

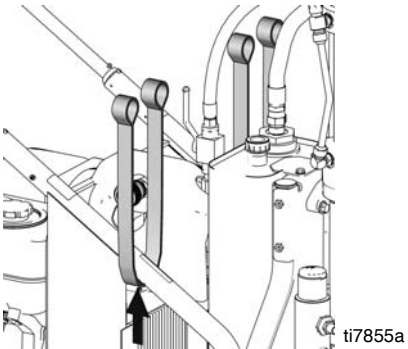

3. Asegúrese de que las correas/cadenas utilizadas para levantar el equipamiento tengan capacidad para soportar el peso del aspirador: 227 kg (500 lb)
4. No levante la unidad con sólo una correa sujetando la bomba. Podría causar tensión en el bastidor y causar daños en la bomba.

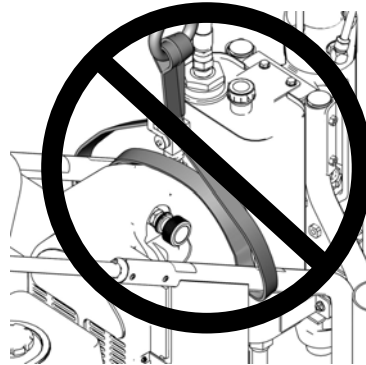

ti7838a

Procedimiento de descompresión



Siga el Procedimiento de descompresión siempre que vea este símbolo.



Este equipo seguirá presurizado hasta que se libere manualmente la presión. Para ayudar a evitar lesiones graves por fluido presurizado, como la inyección en la piel, salpicaduras de fluido y piezas en movimiento, siga el Procedimiento de alivio de presión cuando deje de pulverizar y antes de limpiar, comprobar o dar servicio al equipo.

1. Cierre la válvula de la bomba (OFF).

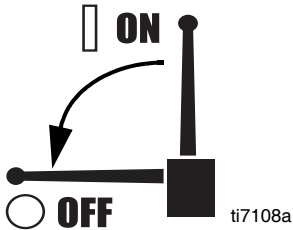

2. Apague el motor (OFF).

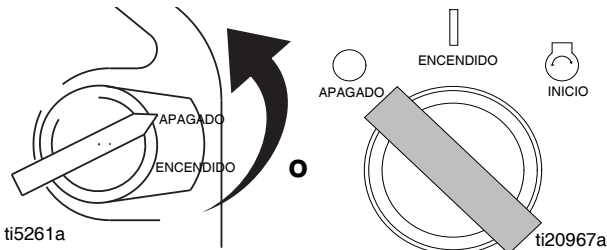

3. Anillo de bloqueo flojo. Ajuste el mando de control de presión al mínimo. Dispare la pistola en la lata para liberar la presión

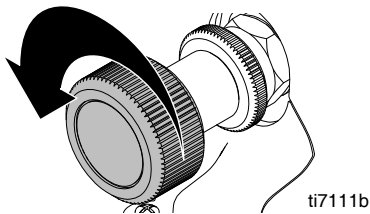

4. Gire el manillar en sentido antihorario para abrir la válvula principal.

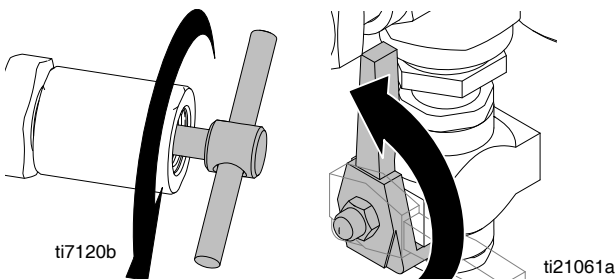

Conexión a tierra

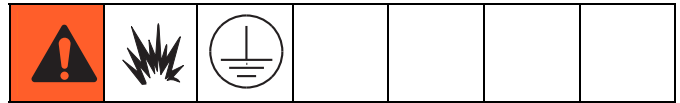

Conecte el pulverizador con una abrazadera de conexión a tierra a una conexión a tierra.

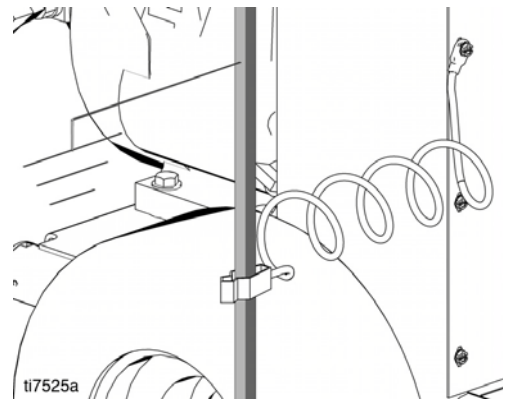

Configuración



1. Conecte la manguera Graco de alta presión adecuada al pulverizador. Apriete firmemente.

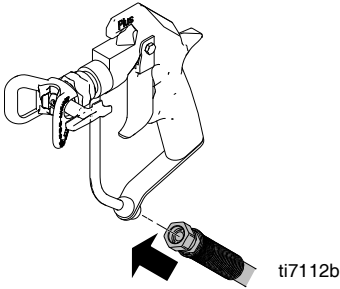

NOTA: Para usar varias pistolas, retire el tapón de conexión de la segunda pistola y repita los pasos 1 - 4.

2. Conecte el otro extremo de la manguera en la pistola y apriete los racores firmemente.

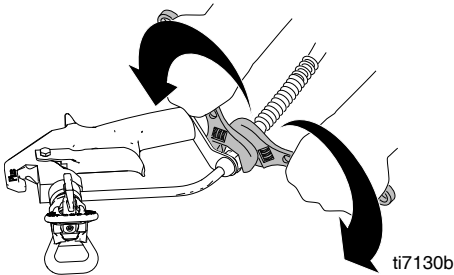

3. Retire el portaboquillas.

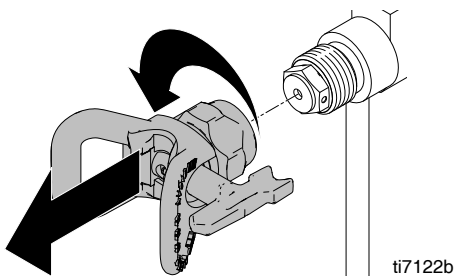

4. Instale un filtro de entrada nuevo.

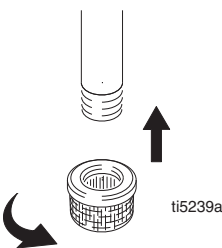

5. Llene la tuerca prensaestopas del cuello con TSL para evitar el desgaste prematuro de las empaquetaduras. Haga esto cada vez que pulverice y guarde el equipo.

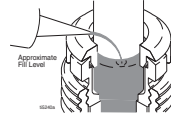

6. Compruebe el nivel del aceite del motor. Añada aceite SAE 10W-30 (verano) o 5W-20 (invierno), si fuera necesario.

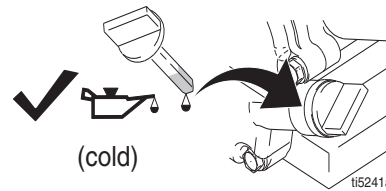

7. Llene el depósito de combustible.

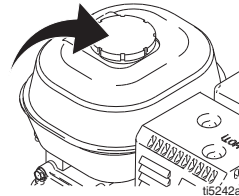

8. Controle el nivel de aceite hidráulico, ID de componente, página ##. Añada únicamente aceite hidráulico Graco, ISO 46 169236 (18,9 l/5 gal.) o 207428 (3,8 l/1 gal.). La capacidad del tanque hidráulico es de 15,14 l (4,0 gal.) aproximadamente.



9. Verifique que todas las conexiones de las mangueras/racores están apretadas.

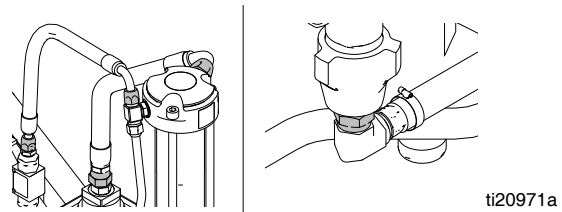

10. Conecte la abrazadera de conexión a tierra del pulverizador para evitar que se genere una carga estática y pueda producir un incendio.

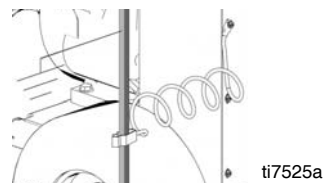

Inicio



El sistema hidráulico y el motor podrían calentarse excesivamente durante el funcionamiento y quemar la piel si se tocan. El contacto de materiales inflamables con el motor sin la tapa puede provocar fuegos o explosiones. Asegúrese de que la protección de la correa está colocada durante el funcionamiento para reducir el riesgo de atraparse o amputarse los dedos.

1. Coloque un tubo de aspiración y un tubo de drenaje en un cubo metálico conectado a tierra llenado parcialmente con fluido para lavar. Conecte el cable de conexión a tierra al cubo y a la conexión a tierra.

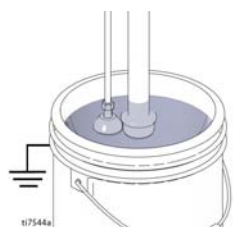

2. Gire el manillar en sentido antihorario para abrir la válvula principal.

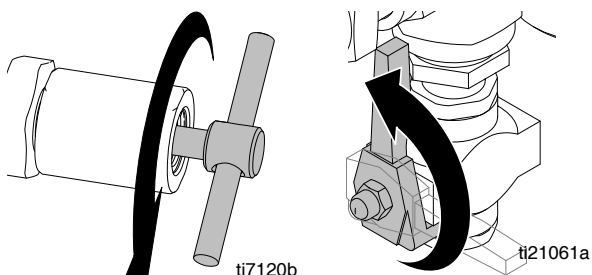

3. Destrabe la tuerca de bloqueo y gire el dispositivo de control de presión en sentido antihorario, hasta la presión más baja.

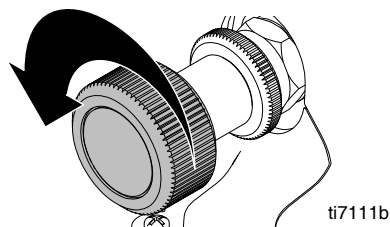

4. Cierre la válvula de la bomba (OFF).

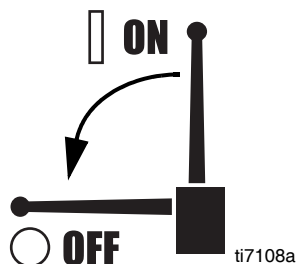

5. Ponga en marcha el pulverizador.
 - a. Abra la válvula de combustible.

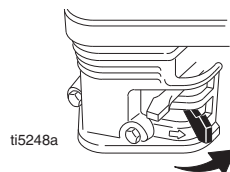

- b. Cierre el obturador.

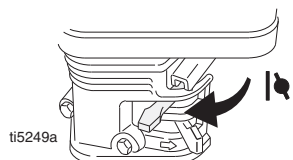

- c. Coloque el acelerador en posición rápida.

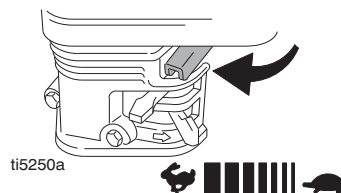

- d. **Para modelos de encendido eléctrico:** Gire la llave para ponerlo en marcha.

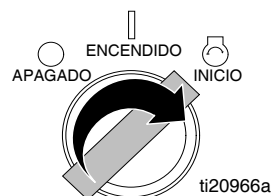

Para modelos de encendido manual:

Coloque el interruptor del motor en posición ON. Tire del arrancador o encienda la llave de arranque.

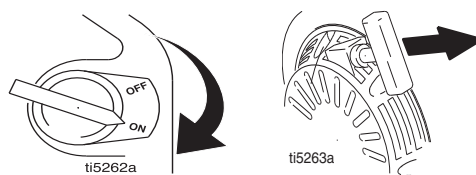

- e. Después de que el motor se ponga en marcha, abra el obturador

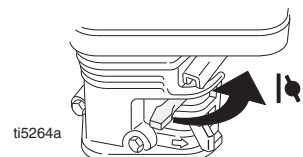

- f. Coloque el acelerador en la posición deseada



6. Coloque la válvula de la bomba en posición ON (el motor hidráulico está ahora activado).

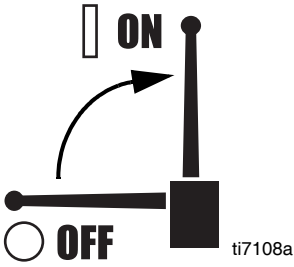

7. Aumente la presión lo suficiente como para poner en marcha el motor hidráulico y deje que el fluido circule durante 15 segundos; baje la presión.

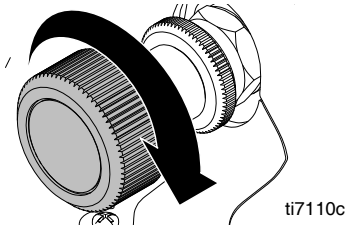

8. Cierre la válvula principal al girar el manillar en dirección horaria.

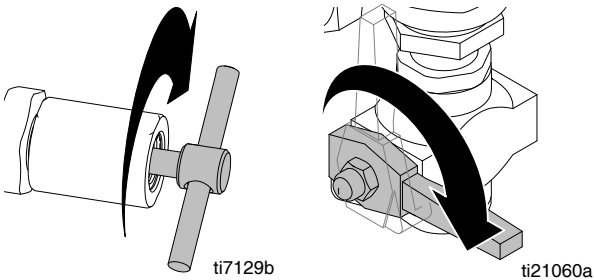

9. Suelte el seguro del gatillo de la pistola APAGADO.

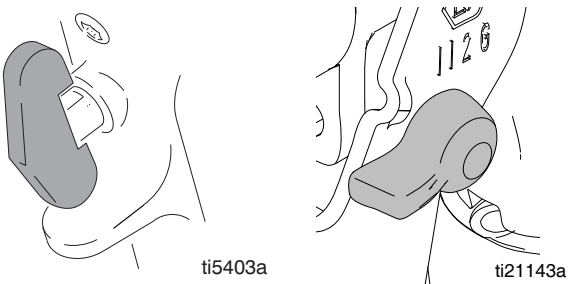

10. Mantenga la pistola contra un cubo metálico de lavado conectado a tierra. Dispare la pistola y aumente lentamente la presión de fluido hasta que la bomba funcione suavemente.

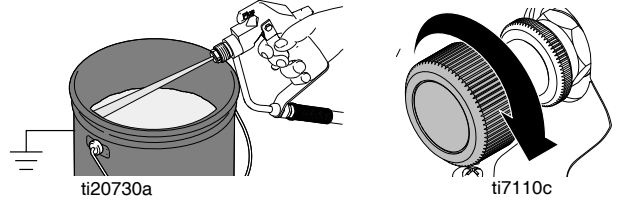

11. Inspeccione los racores en busca de fugas. ¡No detenga las fugas con la mano o con un trapo! Si hubiera fugas, APAGUE inmediatamente el pulverizador. **Libere la presión**, página 7. Apriete los racores que tenían fugas. Repita el procedimiento de Puesta en marcha, pasos 1 - 5. Si no hubiera fugas, siga disparando la pistola hasta que el sistema quede totalmente lavado. Proceda al paso 6.

12. Coloque el tubo de aspiración en la lata de pintura.

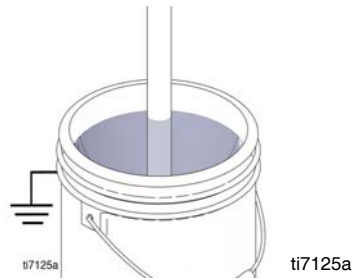

13. Dispare la pistola en la lata de líquido de lavado hasta que salga pintura. Instale la boquilla y el portaboquillas, página 11.

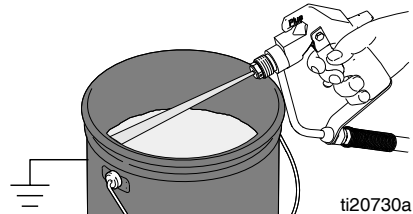

Conjunto de boquilla de giro SwitchTip y portaboquillas

1. Introduzca la boquilla SwitchTip. Introduzca el asiento y la junta OneSeal.

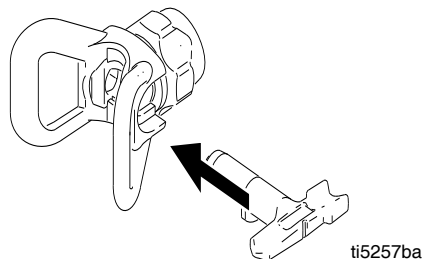

NOTA: Antes de enroskar el conjunto de boquilla y portaboquillas en la pistola, lleve a cabo el **Procedimiento de descompresión**, página 7, y asegúrese de que el seguro del gatillo está activado.

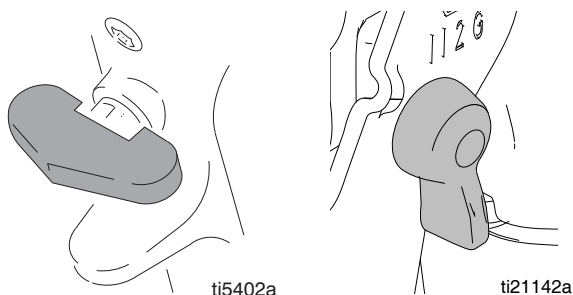

2. Enrosque el conjunto en la pistola. Apriete con la mano.

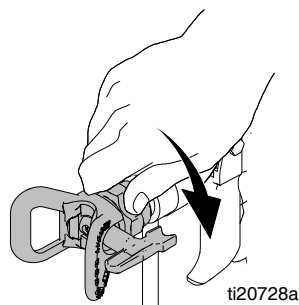

Despeje de las obstrucciones de la boquilla

1. Suelte el gatillo y **ACTIVE** el seguro. Gire la boquilla SwitchTip. **DESACTIVE** el seguro del gatillo y dispare la pistola para despejar la obstrucción.

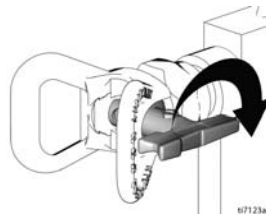

2. Enganche el seguro del gatillo, vuelva a colocar la boquilla de giro SwitchTip en su posición original, suelte el seguro del gatillo y siga pulverizando.

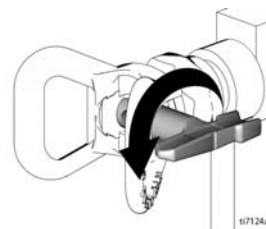

3. Si sospecha que la boquilla de pulverización o la manguera están obstruidas, o que no se ha liberado completamente la presión después de llevar a cabo los pasos precedentes, afloje **MUY LENTAMENTE** la tuerca de retención del protector de la boquilla o el acoplador del extremo de la manguera para liberar la presión gradualmente, luego afloje completamente. Limpie la obstrucción de la manguera o la boquilla.

Pulverización



1. Abra la válvula de la bomba (ON).

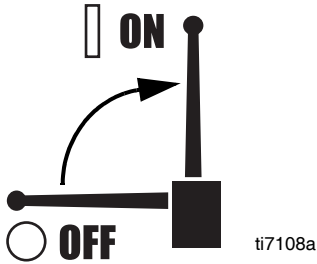

2. Aumente la presión lo suficiente como para poner en marcha el motor hidráulico y deje que el fluido circule durante 15 segundos; baje la presión.

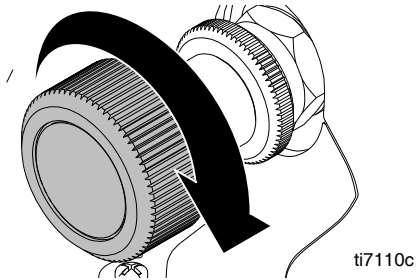

3. Cierre el seguro del gatillo de la pistola de pulverización (OFF).

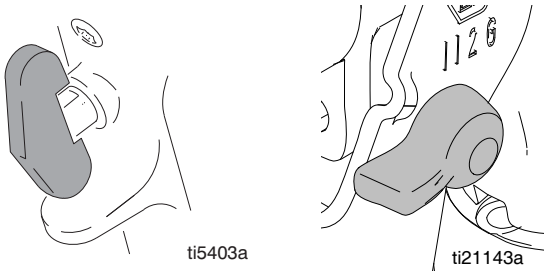

4. Ajuste la presión al valor deseado. Comience a pulverizar.

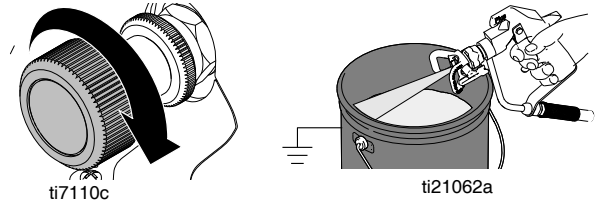

5. Gire el anillo de bloqueo en sentido horario para ajustar la presión.

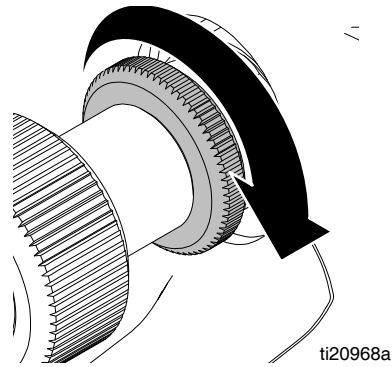

Limpeza

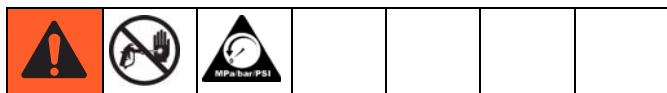

1. Lleve a cabo el **Procedimiento de descompresión**, página 7.
2. Retire el portaboquillas y la boquilla de giro SwitchTip.

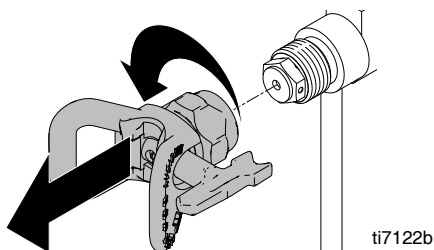

3. **Solo para unidades GH933:** Desenrosque la tapa del filtro, retire el filtro. Vuelva a montar sin el filtro.

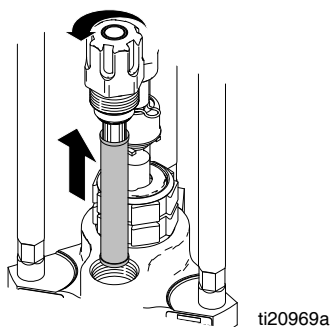

4. Limpie el filtro, el portaboquillas y la boquilla de giro SwitchTip con el líquido de lavado.



5. Retire el conjunto del tubo de aspiración del cubo de pintura e introdúzcalo en el líquido de lavado. Utilice agua para las pinturas al agua y alcohol mineral para pinturas al aceite.

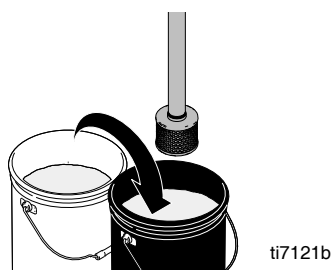

6. Encienda el motor y póngalo en marcha.
7. Abra la válvula de la bomba (ON). Gire el manillar en dirección horaria para cerrar la válvula principal.

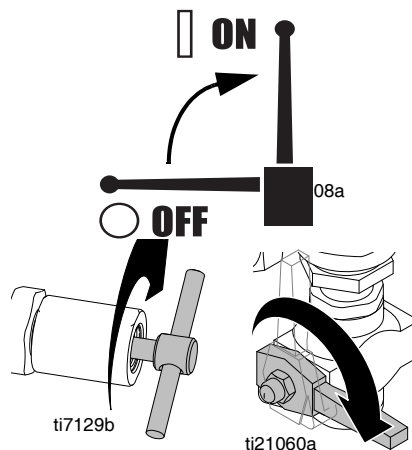

8. Sujete la pistola contra el cubo de pintura. Desenganche el seguro del gatillo. Aumente el valor del control de presión hasta que el motor comience a accionar la bomba.

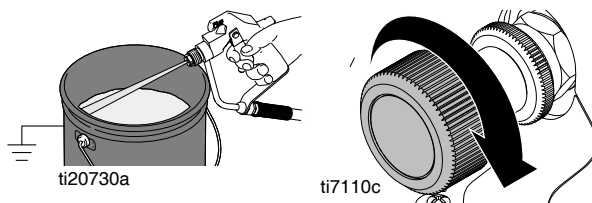

9. Dispare la pistola y aumente la presión hasta que aparezca líquido de lavado.

10. Mueva la pistola hasta la lata de lavado, sujétela contra la lata, y dispárela para lavar a fondo el sistema. Suelte el gatillo y enganche el seguro.

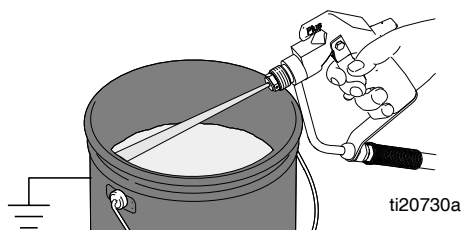

11. Gire el manillar en dirección antihoraria para abrir la válvula principal y permita que el fluido circule durante aproximadamente 20 segundos para limpiar el tubo de drenaje.

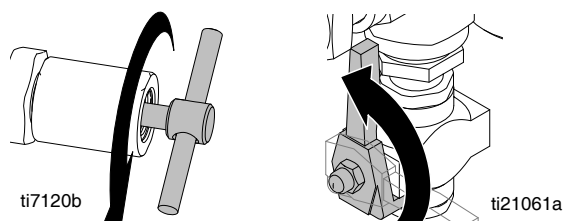

12. Suba el tubo de aspiración por encima del líquido de lavado y haga funcionar el pulverizador durante 15 a 30 segundos para drenar el líquido.

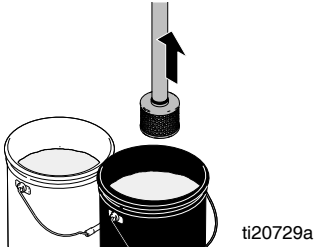

13. Cierre la válvula de la bomba (OFF). Apague el motor (OFF).

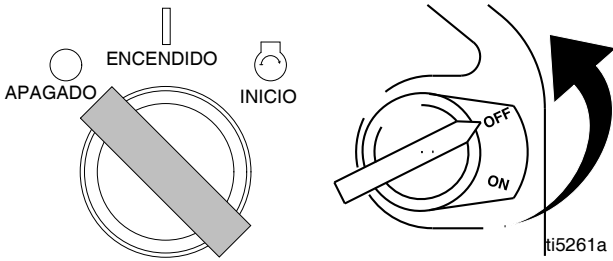
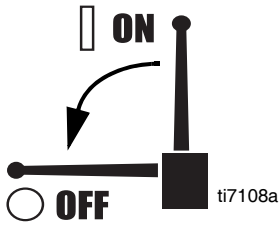

Precaución: Si se utiliza agua para el lavado, no la deje en el pulverizador. Lave de nuevo con alcohol mineral, aceite o Pump Armor y deje este recubrimiento protector en el pulverizador para ayudar a evitar la congelación o la corrosión y aumentar la vida útil del pulverizador.

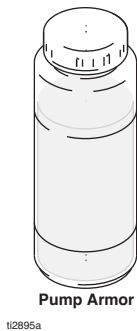

14. Gire el manillar en dirección horaria para cerrar la válvula principal. Dispare la pistola en el cubo de lavado para purgar el fluido de la manguera.

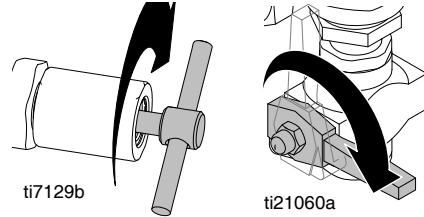

15. Gire el manillar en sentido antihorario para abrir la válvula principal.

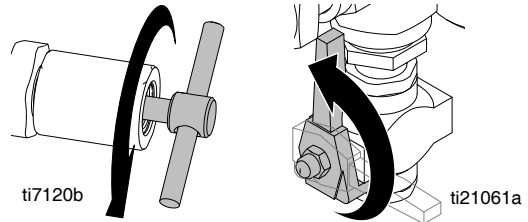

16. Si la bomba posee filtro, coloque el filtro en la cavidad del filtro. Asegúrese de que el tubo central de plástico esté firmemente apretado. Apriete a mano la cubeta del filtro. Apriete a mano la empuñadura de la pistola.

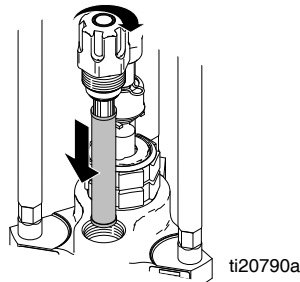

17. Limpie la boquilla, la protección y la junta con un cepillo suave para evitar su deterioro debido a la acumulación de producto seco. Ensamble las piezas y sujételas, sin apretarlas demasiado, en la pistola. Frote el pulverizador, la manguera y la pistola con un paño empapado en agua o alcohol mineral.

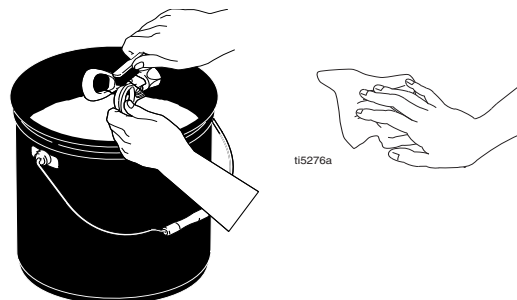

Resolución de problemas

| PROBLEMA | CAUSA | SOLUCIÓN |
|---|---|---|
| El motor de gasolina tira con fuerza (no se pone en marcha). | La presión hidráulica es demasiado alta. | Gire mando de la presión hidráulica en sentido antihorario hasta el ajuste más bajo. |
| El motor de gasolina no se pone en marcha. | Interruptor APAGADO, bajo nivel de aceite, sin gasolina o batería muerta. | Consulte el manual del motor, suministrado. Reemplace la batería si fuera necesario. |
| El motor de gasolina no funciona correctamente. | Motor defectuoso. | Consulte el manual del motor, suministrado. |
| El motor de gasolina funciona, pero la bomba de desplazamiento no. | La válvula de la bomba está cerrada (OFF). | Abra la válvula de la bomba (ON). |
| | Valor de presión demasiado bajo. | Aumente la presión. |
| | El filtro de salida de la base de bomba (si se utiliza) está sucio u obstruido. | Limpie el filtro. |
| | La boquilla o el filtro de la boquilla (si se utiliza) están obstruidos. | Retire la boquilla y/o el filtro y límpielos. |
| | Nivel del líquido hidráulico demasiado bajo. | Apague el pulverizador. Añada fluido* |
| | Correa desgastada, rota o descolocada. | Reemplace. Vea el manual 332157. |
| | La bomba hidráulica está desgastada o dañada. | Lleve el pulverizador a un distribuidor Graco para que lo repare. |
| | Varilla de la bomba agarrotada debido a pintura seca. | Realice el mantenimiento de la bomba. Vea los manuales 308043, 311825, 311762. |
| La bomba de desplazamiento funciona, pero el caudal es bajo en su recorrido ascendente. | El motor hidráulico no alterna. | Cierre la válvula de la bomba (OFF). Baje el ajuste de presión. Apague el motor (OFF). Mueva hacia arriba y hacia abajo la varilla hasta que el motor hidráulico comience a alternar. Vea el manual 332157. |
| | La válvula de retención del pistón no se asienta correctamente. | Reparar la bola de retención del pistón. Vea los manuales 308043, 311825, 311762. |
| | Las empaquetaduras del pistón están desgastadas o deterioradas. | Cambie las empaquetaduras. Vea los manuales 308043, 311825, 311762. |
| La bomba de desplazamiento funciona pero el caudal es bajo en el recorrido descendente y/o en ambos recorridos. | Las empaquetaduras del pistón están desgastadas o deterioradas. | Apriete la tuerca prensaestopas o reemplace las prensaestopas. Vea los manuales 308043, 311825, 311762. |
| | La válvula de retención de la válvula de admisión no se asienta correctamente. | Repare la bola de retención de la válvula de admisión. Vea los manuales 308043, 311825, 311762. |
| | Fugas de aire en el tubo de aspiración. | Repare o sustituya el tubo de aspiración. |
| Fugas de pintura que rebosan por la tuerca prensaestopas. | Cubeta húmeda suelta. | Apriete la copela húmeda lo suficiente para evitar que se produzcan fugas. |
| | Empaquetaduras de la entrada desgastadas o deterioradas. | Cambie las empaquetaduras. Vea los manuales 308043, 311825, 311762. |
| Fugas excesivas alrededor del eje del pistón del motor hidráulico. | Junta del eje del pistón desgastada o dañada. | Reemplace estas piezas. Vea los manuales 308043, 311825, 311762. |

| PROBLEMA | CAUSA | SOLUCIÓN |
|---|---|---|
| Bajo suministro de fluido. | Ajuste de presión demasiado bajo | Aumente la presión, página 4 |
| | El filtro de salida de la base de bomba (si se utiliza) está sucio u obstruido | Limpie el filtro |
| | La línea de aspiración a la entrada de la bomba no está apretada | Apriete la línea de admisión |
| | El motor hidráulico está desgastado o dañado | Lleve el pulverizador a un distribuidor Graco para que lo repare. |
| | Caída de presión considerable en la manguera de fluido. | Utilice una manguera más corta o de mayor diámetro. |
| El pulverizador se calienta excesivamente | Acumulaciones de pintura en los componentes hidráulicos | Limpiar |
| | Nivel de aceite bajo | Rellene de aceite. |
| Pulverizado intermitente a la salida de pistola | Aire en la bomba de fluido o la manguera | Compruebe si hay conexiones flojas en el conjunto de aspiración, apriételas y vuelva a cebar la bomba |
| | Aspiración de la admisión floja | Apretar |
| | El nivel del depósito de alimentación de producto está bajo o el depósito está vacío. | Vuelva a llenar el recipiente de suministro |
| Ruido excesivo de la bomba hidráulica | Bajo nivel de líquido hidráulico | Apague el pulverizador. Añada fluido* |

*Compruebe a menudo el nivel de líquido hidráulico. No permita que baje demasiado. Utilice únicamente líquido hidráulico Graco, página 7.

Datos técnicos

| GH733ES | | |
|---|---|----------------------|
| | EE. UU. | Métrico |
| Pulverizador | | |
| Presión hidráulica | 2750 psi | 190 bar |
| Capacidad del depósito hidráulico | 4,0 galones | 15,1 litros |
| Motor Honda | 13 HP | 9,7 KW |
| Suministro máximo | 4,0 gal. por min. | 15,1 litros por min. |
| Presión máxima | 4000 psi | 276 bar |
| Tamaño máximo de la boquilla | | |
| • 1 pistola | 0,065 pulg. | 1,65 mm |
| • 2 pistolas | 0,046 pulg. | 1,16 mm |
| • 3 pistolas | 0,037 pulg. | 0,93 mm |
| • 4 pistolas | 0,032 pulg. | 0,81 mm |
| • 5 pistolas | 0,029 pulg. | 0,71 mm |
| • 6 pistolas | 0,026 pulg. | 0,66 mm |
| Entrada de fluido | 1,25 pulg. npt(m) | 3,2 cm npt(h) |
| Salida de fluido (con acoples de fábrica) | 0,75 pulg. nps(h) eslabón giratorio | 1,9 cm npsm |
| Bomba de salida de fluido | 1 pulg. npt(h) | 2,5 cm npt(h) |
| Dimensiones | | |
| Peso | 434 lb | 197 kg |
| Altura | 49 pulg. | 124 cm |
| Anchura | 28 pulg. | 71 cm |
| Longitud | 43 pulg. | 109 cm |
| Niveles de sonido* | | |
| Presión de sonido | 91 dB(A) | |
| Potencia de sonido | 106 dB(A) | |
| *medida en las condiciones máximas de carga normal. | | |
| Piezas húmedas | | |
| Base de bomba | acero, aleación, tungsteno, carburo, PTFE, cuero, polietileno | |
| Varios | | |
| Aceite hidráulico aprobado por Graco | | |
| 169236 | 5 galones | 19 litros |
| 207428 | 1 galón | 3,8 litros |

| GH5040ES | | |
|---|---|----------------------|
| | EE. UU. | Métrico |
| Pulverizador | | |
| Presión hidráulica | 2750 psi | 190 bar |
| Capacidad del depósito hidráulico | 4,0 galones | 15,1 litros |
| Motor Honda | 13 HP | 9,7 KW |
| Suministro máximo | 3,5 gal. por min. | 13,2 litros por min. |
| Presión máxima | 5000 psi | 344,7 bar |
| Tamaño máximo de la boquilla | | |
| • 1 pistola | 0,067 pulg. | 1,70 mm |
| • 2 pistolas | 0,048 pulg. | 1,22 mm |
| • 3 pistolas | 0,039 pulg. | 0,99 mm |
| • 4 pistolas | 0,035 pulg. | 0,89 mm |
| • 5 pistolas | 0,031 pulg. | 0,79 mm |
| • 6 pistolas | 0,028 pulg. | 0,71 mm |
| Entrada de fluido | 1,25 pulg. npt(m) | 3,2 cm npt(h) |
| Salida de fluido (con acoples de fábrica) | 0,75 pulg. nps(h) eslabón giratorio | 1,9 cm npsm |
| Bomba de salida de fluido | 1 pulg. npt(h) | 2,5 cm npt(h) |
| Dimensiones | | |
| Peso | 438 lb | 199 kg |
| Altura | 49 pulg. | 124 cm |
| Anchura | 28 pulg. | 71 cm |
| Longitud | 43 pulg. | 109 cm |
| Niveles de sonido* | | |
| Presión de sonido | 91 dB(A) | |
| Potencia de sonido | 106 dB(A) | |
| *medida en las condiciones máximas de carga normal. | | |
| Piezas húmedas | | |
| Base de bomba | acero, aleación, tungsteno, carburo, PTFE, cuero, polietileno | |
| Varios | | |
| Aceite hidráulico aprobado por Graco | | |
| 169236 | 5 galones | 19 litros |
| 207428 | 1 galón | 3,8 litros |

| GH1017ES | | |
|---|--|----------------------|
| | EE. UU. | Métrico |
| Pulverizador | | |
| Presión hidráulica | 2750 psi | 190 bar |
| Capacidad del depósito hidráulico | 4,0 galones | 15,1 litros |
| Motor Honda | 13 HP | 9,7 KW |
| Suministro máximo | 16,5 gal. por min. | 62,5 litros por min. |
| Presión máxima | 1000 psi | 69 bar |
| Tamaño máximo de la boquilla | | |
| • 1 pistola | n/d | n/d |
| • 2 pistolas | n/d | n/d |
| • 3 pistolas | n/d | n/d |
| • 4 pistolas | n/d | n/d |
| • 5 pistolas | n/d | n/d |
| • 6 pistolas | n/d | n/d |
| Entrada de fluido | 2 pulg. npt(h) | 5 cm npt(h) |
| Salida de fluido (con acoples de fábrica) | 0,75 pulg. nps(h) slabón giratorio | 1,9 cm npsm |
| Bomba de salida de fluido | 1,5 pulg. npt(h) | 3,8 cm npt(h) |
| Dimensiones | | |
| Peso | 473 lb | 215 kg |
| Altura | 49 pulg. | 124 cm |
| Anchura | 28 pulg. | 71 cm |
| Longitud | 43 pulg. | 109 cm |
| Niveles de sonido* | | |
| Presión de sonido | 91 dB(A) | |
| Potencia de sonido | 106 dB(A) | |
| *medida en las condiciones máximas de carga normal. | | |
| Piezas húmedas | | |
| Base de bomba | acero, aleación, tungsteno, carburo, PTFE, cuero | |
| Varios | | |
| Aceite hidráulico aprobado por Graco | | |
| 169236 | 5 galones | 19 litros |
| 207428 | 1 galón | 3,8 litros |

| GH2570ES | | |
|---|--|----------------------|
| | EE. UU. | Métrico |
| Pulverizador | | |
| Presión hidráulica | 2750 psi | 190 bar |
| Capacidad del depósito hidráulico | 4,0 galones | 15,1 litros |
| Motor Honda | 13 HP | 9,7 KW |
| Suministro máximo | 7,0 gal. por min. | 26,5 litros por min. |
| Presión máxima | 2500 psi | 172,3 bar |
| Entrada de fluido | 2 pulg. npt(h) | 5 cm npt(h) |
| Salida de fluido (con acoples de fábrica) | 0,75 pulg. nps(h) eslabón giratorio | 1,9 cm npsm |
| Bomba de salida de fluido | 1,5 pulg. npt (m) | 3,8 cm npt(m) |
| Dimensiones | | |
| Peso | 471 lb | 214 kg |
| Altura | 49 pulg. | 124 cm |
| Anchura | 28 pulg. | 71 cm |
| Longitud | 43 pulg. | 109 cm |
| Niveles de sonido* | | |
| Presión de sonido | 91 dB(A) | |
| Potencia de sonido | 106 dB(A) | |
| *medida en las condiciones máximas de carga normal. | | |
| Piezas húmedas | | |
| Base de bomba | acero, aleación, tungsteno, carburo, PTFE, cuero | |
| Varios | | |
| Aceite hidráulico aprobado por Graco | | |
| 169236 | 5 galones | 19 litros |
| 207428 | 1 galón | 3,8 litros |

| GH933ES, GH933 | | |
|---|---|---------------------|
| | EE. UU. | Métrico |
| Pulverizador | | |
| Presión hidráulica | 2750 psi | 190 bar |
| Capacidad del depósito hidráulico | 4,0 galones | 15,1 litros |
| Motor Honda | 13 HP | 9,7 KW |
| Suministro máximo | 2,5 gal. por min. | 9,5 litros por min. |
| Presión máxima | 7250 psi | 500 bar |
| Tamaño máximo de la boquilla | | |
| • 1 pistola | 0,065 pulg. | 1,65 mm |
| Entrada de fluido | 1,25 pulg. npt(m) | 3,2 cm npt(h) |
| Bomba de salida de fluido | 0,5 pulg. npt(h) | 1,8 cm npt(h) |
| Salida de fluido (con acoples de fábrica) | 0,5 pulg. npt(m) | 1,8 cm npt(m) |
| Dimensiones | | |
| Peso | 438 lb | 199 kg |
| Altura | 49 pulg. | 124 cm |
| Anchura | 28 pulg. | 71 cm |
| Longitud | 43 pulg. | 109 cm |
| Niveles de sonido* | | |
| Presión de sonido | 91 dB(A) | |
| Potencia de sonido | 106 dB(A) | |
| *medida en las condiciones máximas de carga normal. | | |
| Piezas húmedas | | |
| Base de bomba | acero, aleación, tungsteno, carburo, PTFE, cuero, polietileno | |
| Filtro | polietileno, acero inoxidable | |
| Varios | | |
| Aceite hidráulico aprobado por Graco | | |
| 169236 | 5 galones | 19 litros |
| 207428 | 1 galón | 3,8 litros |

Notas

| |
|--|
| |
| |
| |
| |
| |
| |
| |
| |
| |
| |
| |
| |
| |
| |
| |
| |
| |
| |
| |
| |
| |
| |
| |
| |
| |
| |
| |
| |
| |
| |
| |
| |
| |
| |
| |
| |
| |
| |
| |
| |
| |
| |
| |
| |
| |
| |

Garantía estándar de Graco

Graco garantiza que todos los equipos a los que se hace referencia en este documento que han sido manufacturados por Graco y que portan su nombre están libres de cualquier defecto de materiales y mano de obra en la fecha de venta al comprador original para su uso. Con la excepción de cualquier garantía especial, extendida o limitada publicada por Graco, y durante un período de doce meses desde la fecha de venta, Graco reparará o reemplazará cualquier pieza o equipo que Graco determine que es defectuoso. Esta garantía es válida solamente cuando el equipo ha sido instalado, operado y mantenido de acuerdo con las recomendaciones escritas de Graco.

Esta garantía no cubre, y Graco no será responsable por desgaste o rotura generales, o cualquier fallo de funcionamiento, daño o desgaste causado por una instalación defectuosa, una aplicación incorrecta, abrasión, corrosión, mantenimiento incorrecto o inadecuado, negligencia, accidente, manipulación o sustitución con piezas que no sean de Graco. Graco tampoco asumirá ninguna responsabilidad por mal funcionamiento, daños o desgaste causados por la incompatibilidad del equipo Graco con estructuras, accesorios, equipos o materiales que no hayan sido suministrados por Graco, o por el diseño, fabricación, instalación, funcionamiento o mantenimiento incorrecto de estructuras, accesorios, equipos o materiales que no hayan sido suministrados por Graco.

Esta garantía está condicionada a la devolución prepagada del equipo supuestamente defectuoso a un distribuidor autorizado Graco para la verificación del defecto que se reclama. Si se verifica que existe el defecto por el que se reclama, Graco reparará o reemplazará gratuitamente todas las piezas defectuosas. El equipo se devolverá al comprador original previo pago del transporte. Si la inspección del equipo no revela ningún defecto en el material o en la mano de obra, se harán reparaciones a un precio razonable; dichos cargos pueden incluir el coste de piezas, mano de obra y transporte.

ESTA GARANTÍA ES EXCLUSIVA, Y SUSTITUYE CUALQUIER OTRA GARANTÍA EXPRESA O IMPLÍCITA INCLUYENDO, PERO SIN LIMITARSE A ELLO, LA GARANTÍA DE COMERCIALIZACIÓN O LA GARANTÍA DE APTITUD PARA UN PROPÓSITO PARTICULAR.

La única obligación de Graco y el único recurso del comprador para el incumplimiento de la garantía serán según los términos mencionados anteriormente. El comprador acepta que no habrá ningún otro recurso disponible (incluidos, pero sin limitarse a ello, daños accesorios o emergentes por pérdida de beneficios, pérdida de ventas, lesiones a las personas o daños a bienes, o cualquier otra pérdida accesoria o emergente). Cualquier acción por incumplimiento de la garantía debe presentarse dentro de los dos (2) años posteriores a la fecha de venta.

GRACO NO GARANTIZA Y RECHAZA TODA SUPUESTA GARANTÍA DE COMERCIALIZACIÓN Y APTITUD PARA UN PROPÓSITO EN PARTICULAR, EN LO QUE SE REFIERE A ACCESORIOS, EQUIPO, MATERIALES O COMPONENTES VENDIDOS PERO NO FABRICADOS POR GRACO. Estos artículos vendidos pero no manufacturados por Graco (como motores eléctricos, interruptores, manguera, etc.) están sujetos a la garantía, si la hubiera, de su fabricante. Graco ofrecerá al cliente asistencia razonable para realizar reclamaciones derivadas del incumplimiento de dichas garantías.

Graco no será responsable, bajo ninguna circunstancia, por los daños indirectos, accesorios, especiales o emergentes resultantes del suministro por parte de Graco del equipo mencionado más adelante, o del equipamiento, rendimiento o uso de ningún producto u otros bienes vendidos al mismo tiempo, ya sea por un incumplimiento de contrato como por un incumplimiento de garantía, negligencia de Graco o por cualquier otro motivo.

Información sobre Graco

Para consultar la última información acerca de productos Graco, visite www.graco.com.

PARA HACER UN PEDIDO, póngase en contacto con el distribuidor de Graco o llame al 1-800-690-2894 para identificar el distribuidor más cercano.

Todos los datos presentados por escrito y visualmente contenidos en este documento reflejan la información más reciente sobre el producto disponible en el momento de la publicación.

Graco se reserva el derecho de efectuar cambios en cualquier momento sin aviso.

Para obtener información sobre patentes, visite www.graco.com/patents.

Traducción de las instrucciones originales. This manual contains Spanish. MM 332156

Oficinas centrales de Graco: Minéapolis
Oficinas internacionales: Bélgica, China, Corea, Japón

GRACO INC. AND SUBSIDIARIES • P.O. BOX 1441 • MINNEAPOLIS MN 55440-1441 • USA

Copyright 2012, Graco Inc. Todas las instalaciones de fabricación de Graco están registradas conforme a la norma ISO 9001.

www.graco.com
Revisión B August 2014