

AirPro™ painesyöttöinen ilmaruiskutuspistooli

313062R

FI

Tavalliset, HVLP- ja yhteensopivat pistoolit teollisiin erikoiskäyttökohteisiin.
Vain ammattikäyttöön.

Nesteen enimmäistulopaine 0,7 MPa, 7 bar (100 psi)

300 psi (2,1 MPa, 21 bar) nesteen suurin tulopaine



Tärkeitä turvaohjeita

Lue kaikki tämän käyttöohjeen varoitukset ja ohjeet. Säilytä nämä ohjeet.

Katso mallin tiedot sivulta 3.

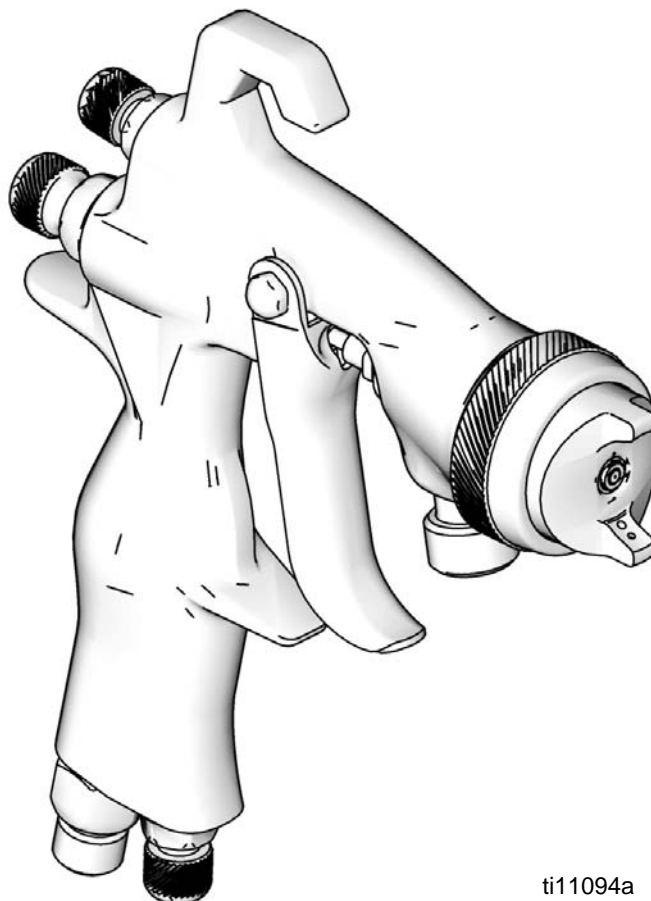

ti11094a



II 2 G

Sisältö

Mallit	3	Käyttö	9
Tavalliset metalliset ruiskutuspuistoolit	3	Paineenpoistotoimet	9
Yleismetallia ruostumattomasta teräksestä tehdyllä kärjellä	3	Ruiskuttaminen	9
Auto	3	Haihtuvia orgaanisia yhdisteitä (VOC) koskevat määräykset	9
Petsi	4	Pistoolin päivittäinen kunnossapito	10
Vesipohjainen	4	Yleiset tehtävät	10
Kova kulutus	4	Huuhtelu	10
Tartunta-aineet	4	Puhdista pistooli	10
Ruiskutuspuistooli	4	Lainmukaiset puhdistusmenetelmät	11
Kynäruisku	4	Vianetsintä	12
Varoitukset	5	Korjaus	14
Pistoolin valinta	6	Purkaminen	14
Tavalliset puistoolit	6	Kokoonpano	15
Suuren ilmamäärän matalapaineiset ruiskutuspuistoolit	6	Osat	16
Yhteensopivat puistoolit	6	Lisävarusteet	19
Valmistelut	7	Korjaussarjat	20
Ilma- ja nesteletkujen liittäminen	7	Tekniset tiedot	23
Pistoolin maadoitus	7	Gracon normaali takuu	24
Laitteen huuhdtelu ennen käyttöä	7	Gracon tiedot	24
Ruiskutuskuivion säätö	8		

Mallit

Aukon koko tuumina (mm)	Tavallinen			HVLP			Yhteensopiva		
	Malli	Sarjat	Suurin HVLP/ yhteensopiva ilmanpaine psi (MPa, bar)	Malli	Sarjat	Suurin HVLP/ yhteensopiva ilmanpaine psi (MPa, bar)	Malli	Sarjat	Suurin HVLP/ yhteensopiva ilmanpaine psi (MPa, bar)
Tavalliset metalliset ruiskutuspuistoolit									
0,020 (0,5)	288726	A	Ei saatavilla	288935	A	19 (0,13, 1,3)	288942	A	29 (0,2, 2,0)
0,030 (0,8)	288929	A	Ei saatavilla	288936	A	19 (0,13, 1,3)	288943	A	29 (0,2, 2,0)
0,042 (1,1)	288930	A	Ei saatavilla	288937	A	19 (0,13, 1,3)	288944	A	29 (0,2, 2,0)
0,055 (1,4)	288931	A	Ei saatavilla	288938	A	19 (0,13, 1,3)	288945	A	29 (0,2, 2,0)
0,070 (1,8)	288932	A	Ei saatavilla	288939	A	19 (0,13, 1,3)	288946	A	29 (0,2, 2,0)
0,086 (2,2)	288933	A	Ei saatavilla	288940	A	19 (0,13, 1,3)	288947	A	29 (0,2, 2,0)
0,110 (2,8)	288934	A	Ei saatavilla	288941	A	19 (0,13, 1,3)	288948	A	29 (0,2, 2,0)
Yleismetallia ruostumattomasta teräksestä tehdyllä kärjellä									
0,042 (1,1)	288949	A	Ei saatavilla	288952	A	19 (0,13, 1,3)	288955	A	29 (0,2, 2,0)
0,055 (1,4)	288950	A	Ei saatavilla	288953	A	19 (0,13, 1,3)	288956	A	29 (0,2, 2,0)
0,070 (1,8)	288951	A	Ei saatavilla	288954	A	19 (0,13, 1,3)	288957	A	29 (0,2, 2,0)
0,042 (1,1)	24U187**	A	Ei saatavilla						
0,055 (1,4)	24U188**	A	Ei saatavilla						
Auto									
0,030 (0,8)	288929	A	Ei saatavilla	--	--	--	--	--	--
0,040 (1,0)	--	--	--	289034	A	29 (0,2, 2,0)	289036	A	35 (0,24, 2,4)
0,042 (1,1)	288930	A	Ei saatavilla	--	--	--	--	--	--
0,042 (1,1)	24D472*	A	Ei saatavilla	--	--	--	--	--	--
0,047 (1,2)	--	--	--	289035	A	29 (0,2, 2,0)	289037	A	35 (0,24, 2,4)
0,055 (1,4)	288931	A	Ei saatavilla	289541	A	29 (0,2, 2,0)	289542	A	35 (0,24, 2,4)
* Suuri tuotanto									
** Koottu suurempi ilmamäärä.									

Aukon koko tuumina (mm)	Tavallinen			HVLP			Yhteensopiva		
	Malli	Sarjat	Suurin HVLP/ yhteensopiva ilmanpaine psi (MPa, bar)	Malli	Sarjat	Suurin HVLP/ yhteensopiva ilmanpaine psi (MPa, bar)	Malli	Sarjat	Suurin HVLP/ yhteensopiva ilmanpaine psi (MPa, bar)
Petsi									
0,020 (0,5)	288958	A	Ei saatavilla	288960	A	22 (0,15, 1,5)	288962	A	29 (0,2, 2,0)
0,030 (0,8)	288959	A	Ei saatavilla	288961	A	22 (0,15, 1,5)	288963	A	29 (0,2, 2,0)
0,040 (1,0)	289109	A	Ei saatavilla	289110	A	22 (0,15, 1,5)	289111	A	29 (0,2, 2,0)
Vesipohjainen									
0,030 (0,8)	288964	A	Ei saatavilla	288967	A	23 (0,16, 1,6)	288970	A	23 (0,16, 1,6)
0,042 (1,1)	288965	A	Ei saatavilla	288968	A	23 (0,16, 1,6)	288971	A	23 (0,16, 1,6)
0,055 (1,4)	288966	A	Ei saatavilla	288969	A	23 (0,16, 1,6)	288972	A	23 (0,16, 1,6)
Kova kulutus									
0,059 (1,5)	288973	A	Ei saatavilla	288976	A	20 (0,14, 1,4)	288979	A	29 (0,2, 2,0)
0,070 (1,8)	288974	A	Ei saatavilla	288977	A	20 (0,14, 1,4)	288980	A	29 (0,2, 2,0)
0,086 (2,2)	288975	A	Ei saatavilla	288978	A	20 (0,14, 1,4)	288981	A	29 (0,2, 2,0)
0,110 (2,8)	289982	A	Ei saatavilla	289983	A	20 (0,14, 1,4)	289984	A	29 (0,2, 2,0)

Tartunta-aineet

Aukon koko tuumina (mm)	Tavallinen		
	Malli	Sarjat	Suurin HVLP/ yhteensopiva ilmanpaine psi (MPa, bar)
0,051 (1,3)	288982	A	Ei saatavilla
0,070 (1,8)	288983	A	Ei saatavilla

Kynäruisku



Aukon koko tuumina (mm)	Tavallinen		
	Malli	Sarjat	Suurin HVLP/ yhteensopiva ilmanpaine psi (MPa, bar)
0,042 (1,1)	24F202	A	Ei saatavilla

Ruiskutuspuistoli



Aukon koko tuumina (mm)	HVLP		
	Malli	Sarjat	Suurin HVLP/ yhteensopiva ilmanpaine psi (MPa, bar)
0,042 (1,1)	288985	A	30 (0,21, 2,1)

Varoitukset

Seuraavat varoitukset koskevat laitteen asennusta, käyttöä, maadoitusta, kunnossapitoa ja korjausta. Huutomerkki tarkoittaa yleisluontoista varoitusta ja vaaran merkki toimenpidekohtaista vaaraa. Lue varoitukset aina tarvittaessa. Lisäksi tämä käyttöohje voi sisältää tuotekohtaisia varoituksia.

 VAARA	
	<p>TULIPALON JA RÄJÄHDYKSEN VAARA</p> <p>Syttyvät höyryt, kuten liuotin- ja maalihöyryt, voivat syttyä tai räjähtää työskentelyalueella. Estä tulipalo ja räjähdys seuraavasti:</p> <ul style="list-style-type: none"> • Käytä laitetta vain hyvin ilmastoiduissa tiloissa. • Poista kaikki syttymislähteet, kuten sytytysliekit, savukkeet, kannettavat sähkövalaisimet ja muoviset suojaverhot (staattisen sähkön vaara). • Pidä roskat, liuottimet, rätit ja bensiini poissa ruiskutusalueelta. • Älä liitä tai irrota virtajohtoja äläkä sytytä tai sammuta valoja, kun tiloissa on helposti syttyviä höyryjä. • Maadoita kaikki työskentelyalueen laitteet. Katso maadoitusohjeet. • Jos laitetta käytettäessä syntyy kipinöitä tai tuntuu sähköisku, lopeta laitteen käyttö välittömästi. Älä käytä laitetta, ennen kuin ongelma on tunnistettu ja korjattu. • Pidä toimiva palosammutin valmiina työskentelyalueella.
	<p>LAITTEISTON VÄÄRINKÄYTÖN VAARA</p> <p>Väärinkäyttö voi aiheuttaa kuoleman tai vakavan henkilövahingon.</p> <ul style="list-style-type: none"> • Älä käytä yksikköä väsyneenä tai huumaaavien aineiden tai alkoholin vaikutuksen alaisena. • Älä ylitä alimman nimellispaineen kestävän osan suurinta käyttöpainetta tai huonoiten kuumuutta sietävän osan lämpötilaluokitusta. Katso lisätietoja kaikkien laitteiden käyttöoppaiden kohdasta Tekniset tiedot. • Käytä nesteitä ja liuottimia, jotka ovat yhteensopivia laitteen märkien osien kanssa. Katso Tekniset tiedot kaikkien laitteiden käyttöoppaista. Lue nesteen ja liuottimen valmistajan varoitukset. Halutessasi täydelliset tiedot aineista pyydä käyttöturvallisuustiedotteet toimittajalta tai jälleenmyyjältä. • Tarkista laite päivittäin. Korjaa tai vaihda kuluneet tai vaurioituneet osat välittömästi käyttämällä vain alkuperäisvalmistajan varaosia. • Älä muuta laitetta millään tavalla. • Käytä laitetta ainoastaan sille määrättyyn tarkoitukseen. Kysy lisätietoja jälleenmyyjältä. • Pidä letkut ja kaapelit poissa kulkuväylien, terävien kulmien, liikkuvien osien tai kuumien pintojen läheisyydestä. • Älä kierrä tai taivuta letkuja äläkä siirrä laitetta letkuista vetämällä. • Pidä lapset ja eläimet poissa työskentelyalueelta. • Kaikkia voimassa olevia turvamääräyksiä on noudatettava.

VAARA

	<p>PAINEISTETUN LAITTEEN AIHEUTTAMA VAARA</p> <p>Pistoolista/annosteluventtiilistä, vuotokohdista tai särkyneistä komponenteista voi roiskua nestettä silmiin tai iholle ja aiheuttaa vakavan vamman.</p> <ul style="list-style-type: none"> • Noudata tämän käyttöohjeen paineenpoistotoimia koskevia ohjeita lopettaessasi ruiskutuksen sekä ennen laitteen puhdistamista, tarkastamista tai huoltamista. • Kiristä kaikki nesteliitokset ennen laitteen käyttöä. • Tarkasta letkut, putket ja liittimet päivittäin. Vaihda kuluneet tai vaurioituneet osat välittömästi.
	<p>MYRKYLLISTEN NESTEIDEN JA HÖYRYJEN AIHEUTTAMA VAARA</p> <p>Myrkylliset nesteet tai höyryt voivat aiheuttaa vakavan vamman tai hengenvaaran sisään hengitettynä tai nieltynä tai jos niitä roiskuu silmiin tai iholle.</p> <ul style="list-style-type: none"> • Lue läpi käyttöturvallisuustiedote (MSDS), jotta tiedät käyttämiisi nesteisiin liittyvät erityiset vaarat. • Säilytä vaarallista nestettä asianmukaisessa, hyväksytyssä astiassa. Hävitä vaarallinen neste noudattaen vaarallisille nesteille annettuja ohjeita. • Käytä aina läpäisemättömiä käsineitä, kun ruiskutat tai puhdistat laitetta.
	<p>HENKILÖKOHTAISET SUOJAVARUSTEET</p> <p>Käytä asianmukaisia suojavälineitä aina käytön ja huollon aikana tai oleskellessasi laitteen työskentelyalueella. Ne suojaavat vakavilta vammoilta kuten silmävammoilta, myrkyllisten höyryjen hengittämiseltä, palovammoilta ja kuulovammoilta. Laitteisto sisältää muun muassa seuraavaa:</p> <ul style="list-style-type: none"> • Suojalasit • Neste- ja liuotINVALMISTAJAN suosittelemat hengityssuojaimet ja suojavaatteet • Käsineet • Kuulosuojaimet

Pistoolin valinta

Tavalliset pistoolit

Erinomainen hajotus ja suuri tuotantonopeus, tavallisesti hieman heikompi kiinnitysteho.

Suuren ilmamäärän matalapaineiset ruiskutus pistoolit

HVLP-pistooli on tehokas pistooli, joka rajoittaa ilmasuuttimen ilmanpainetta siten, että se on enimmillään 0,7 MPa, 0,7 bar (10 psi). Joillakin alueilla ympäristömääräykset edellyttävät suuren ilmamäärän matalapaineisen ruiskutus pistoolin käyttöä.

Yhteensopivat pistoolit

Yhteensopiva pistooli on tehokas pistooli, jonka kiinnitysteho on testien mukaan suurempi tai yhtä suuri kuin suuren ilmamäärän matalapaineisen ruiskutus pistoolin kiinnitysteho. Gracon yhteensopivien pistoolien ilmasäiliöiden paineita ei ole rajoitettu, mutta pistoolin tulopaineen täytyy jäädä sivuilla 3–4 annettujen maksimiarvojen alapuolelle, jotta yhteensopivuus säilyy.

Valmistelut



Ilma- ja nesteletkujen liittäminen

1. Katkaise ilmansyöttö.
2. Asenna sulkuventtiili (ei sisälly toimitukseen) ilmansäätimen jälkeen, jotta ilmansyöttö pistoolille voidaan katkaista.
3. Asenna paineilmalinjaan ilmansuodatin (ei sisälly toimitukseen) varmistamaan puhtaan ja kuivan ilman syötön pistooliin.
4. Liitä puhdasta, kuivaa ja suodatettua ilmaa antava ilmansyöttö ilman tuloliitäntään. Katso KUVA 1.



- Suositeltu letkuläpimitta 7,9 mm, valinnainen letkuläpimitta 9,5 mm.
- Tarkasta, että laitoksen paineilmajärjestelmän tuottama virtausnopeus on riittävä. Katso cfm:ää (kuutiojalkaa minuutissa) koskevat vähimmäisvaatimukset kohdasta **Tekniset tiedot**, sivu 23.
- Säädä laitoksen ilmanpaineensäädin (ei kuulu toimitukseen) nesteen valmistajan suositusten mukaisesti. Katso suurin yhteensopiva ilmanpaine ilmasuuttimen merkinnästä.
- Varmista, että ilman virtausta ei ole rajoitettu esim. pienivirtauksilla säätöventtiileillä.

5. Liitä nesteletku nesteen tuloliittimeen. Katso KUVA 1.

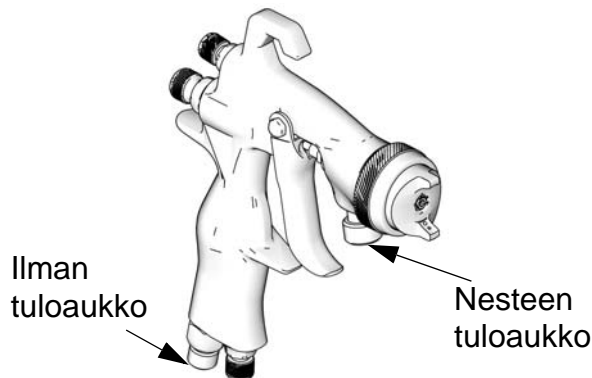

KUVA 1

ti11094a

6. Liitä nesteletkun toinen pää säätimellä varustettuun nesteensyöttöletkuun.

Pistoolin maadoitus

Tarkista laitetyyppiä koskevat yksityiskohtaiset maadoitusohjeet paikallisista sähkömääräyksistä.

Maadoita ruiskutuspistooli liittämällä se Gracon hyväksymään maadoitettuun nesteen- tai ilmansyöttöletkuun.

Laitteen huuhtelu ennen käyttöä

Laite on testattu kevytöljyllä, joka jätetään nestekanaaviin osien suojaamiseksi. Jotta nesteeseen ei sekoitu öljyä, huuhtele laite sopivalla liuottimella ennen sen käyttöä. Katso **Huuhtelu**, sivu 10.

Ruiskutuskuvion säätö

1. Pyöritä ilmasäiliötä halutun ruiskutuskuvion saamiseksi. Katso KUVA 2.

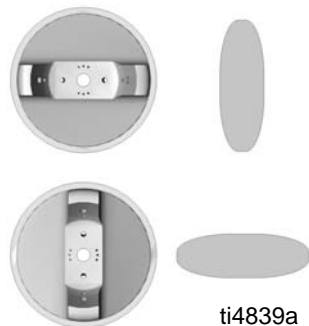

KUVA 2

2. Avaa ilmansäätöventtiili kiertämällä nuppi kokonaan vastapäivään, jolloin saadaan täysi viuhka. Katso KUVA 3.
3. Pyöreä kuvio saadaan sulkemalla kuvion ilmansaanti kiertämällä ilmansäätöventtiili kokonaan myötäpäivään. Katso KUVA 3.
4. Paina pistoolin liipaisinta ja säädä pistoolin ilmanpaine. Katso tuloilman painetta koskevat suositukset kohdasta **Tekniset tiedot**, sivu 23.
5. Saadaksesi oikean nestevirtauksen aikaan, kierrä nesteen säätöventtiiliä vastapäivään kunnes et tunne pistoolin liipaisimessa rajoitusta ja kierrä sitä sitten vielä puoli kierrosta auki.

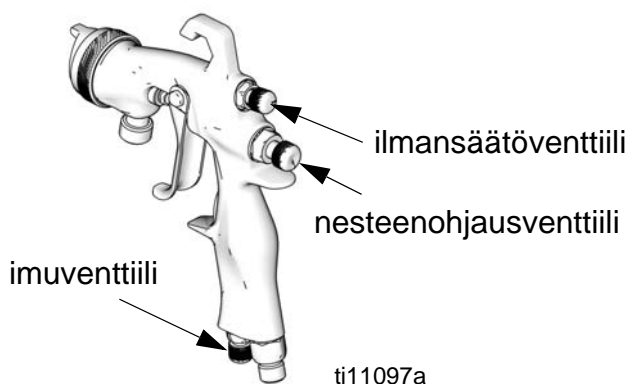

KUVA 3

6. Säädä nesteen painetta saavuttaaksesi halutun virtausnopeuden.

7. Kierrä nesteenohjausventtiiliä myötäpäivään pienentääksesi virtaamaa.







- Jos nesteenohjausventtiili kierretään kokonaan myötäpäivään, pistoolista tulee vain ilmaa.
- Jos et saavuta oikeaa virtaamaa nesteenohjausventtiilin avulla, saatat tarvita erikokoisen suuttimen. Jos haluat pienemmän virtaaman, käytä seuraavaksi pienempää suutinkokoa. Jos haluat suuremman virtaaman, käytä seuraavaksi suurempaa suutinkokoa.

8. Ruiskuta testi. Arvioi kuvion kokoa ja hajotusta.
9. Jos haluat kapean ruiskutuskuvion, kierrä ilmansäätöventtiiliä myötäpäivään.
10. Pienennä nestevirtaamaa hajotuksen parantamiseksi. Ilmanpaineen lisääminen voi parantaa hajotusta, mutta kiinnitysteho voi heiketä tai toiminta muuttua sallitusta poikkeavaksi.

Käyttö

Paineenpoistotoimet

						
Kerääntynyt ilma voi aiheuttaa pumpun odottamattoman sykäyksen, mikä saattaa johtaa roiskumisen ja liikkuvien osien aiheuttamaan vakavaan vammaan.						

1. Katkaise ilman ja nesteen syöttö.
2. Pidä pistoolin metalliosaa tukevasti maadoitettua metalliastiaa vasten. Liipaise pistoolia paineen poistamiseksi.

Ruiskuttaminen

HUOMAUTUS
Liiallinen hajotusilmanpaine voi lisätä ylihuiskutusta, alentaa tartuntatehoa ja johtaa huonolaatuiseen lopputulokseen. Eräissä valtioissa valvontaviranomaiset kieltävät ruiskutuspuistoolin käytön yli 10 psi (69 kPa, 0,7 bar) hajotusilmanpaineella.

1. Käynnistä pistoolin ilma- ja nestesyöttö. Aseta hajotuspaine ja nesteen paine pistoolin ollessa täysin liipaistuna.
2. Säädä kuvion suuntaa ja muotoa. Katso sivu 8.
3. Näin saat parhaat ruiskutustulokset:
 - Pidä pistoolia kohtisuorassa ja 150–200 mm:n etäisyydellä ruiskutettavasta kohteesta.
 - Ruiskuta tasaisin, samansuuntaisin vedoin ruiskutettavan pinnan poikki. Ruiskuta 50 % edellisen päälle.

HUOMAUTUS: Katso kohta Vianetsintä, sivu 12, jos ruiskutuskuvio on epäsäännöllinen.

Käytettäessä suuren ilmamäärän matalapaineista ruiskutuspuistoolia perinteisen ilmaruiskutuspuistoolin sijasta käden liikkeen tulee olla hieman hitaampi ja pistoolilla suoritetaan vähemmän maalauskerroja. Tämä johtuu matalampien HVLP-ilmanpaineiden aiheuttamasta ruiskutusaineen nopeuden hidastumisesta sekä nestehiukkasten suuremmasta koosta, koska ilmaa on vähemmän liuotinaiden puhaltamiseen perinteiseen ilmaruiskutukseen verrattuna. Varo valumia ruiskutuksen aikana.

Haihtuvia orgaanisia yhdisteitä (VOC) koskevat määräykset

Joissain valtioissa on kielletty ruiskun puhdistaminen sellaisia liuottimia käyttämällä, joista vapautuu ruiskutettaessa ilmakehään haihtuvia orgaanisia yhdisteitä. Näiden ilmanlaatua koskevien lakien noudattamiseksi on käytettävä puhdistusmenetelmää, jossa estetään haihtuvien orgaanisten yhdisteiden päästöt ilmakehään. Katso **Lainmukaiset puhdistusmenetelmät**, sivu 11.

Pistoolin päivittäinen kunnossapito



Noudata kohdan **Paineenpoistotoimet**, sivu 9, ohjeita ruiskutuksen jälkeen ja ennen laitteen puhdistusta, tarkistusta, huoltoa ja kuljetusta. Lue **Varoitukset**, sivu 5.

Yleiset tehtävät

- Voitele pistoolin liikkuvat osat säännöllisesti tipalla ei-silikonista öljyä.
- Älä pura ruiskutuspistoolia, jos ruiskutuskuviolla on ongelmia. Ongelman ratkaisemiseen liittyvää tietoa löydät kohdasta **Vianetsintä**, sivu 12.
- Noudata **Paineenpoistotoimia koskevia ohjeita**, sivu 9.
- Puhdista neste- ja ilmajohtojen suodattimet päivittäin.
- Tarkasta mahdolliset pistoolin ja nesteletkujen vuotokohdat.

HUOMAUTUS

Pistoolin ilmakeinaviin jäänyt liuotin saattaa heikentää maalipinnan laatua. Älä käytä mitään puhdistusmenetelmää, josta voi päästä liuotinta pistoolin ilmakeinaviin.

- Älä osoita pistoolilla ylöspäin puhdistaessasi sitä.
- Älä pyyhi pistoolia liuottimeen kastetulla kankaalla; väännä liika pois.
- Älä upota pistoolia liuottimeen.

Huuhtelu

Huuhtelee ennen värien vaihtamista, ennen nesteiden kuivumista laitteessa, työpäivän päätteeksi, ennen varastointia ja ennen laitteiston korjaamista. Huuhtelee mahdollisimman pienellä paineella. Tarkista kytkennät vuotojen varalta ja kiristä tarvittaessa. Käytä huuhteluun nestettä, joka on yhteensopiva annosteltavan nesteen ja laitteen kastuvien osien kanssa.

HUOMAUTUS: Noudata soveltuvia ilmanlaatua koskevia lakeja, katso kohta Lainmukaiset puhdistusmenetelmät, sivu 11.

1. Noudata **Paineenpoistotoimia** koskevia ohjeita, sivu 9.
2. Irrota nesteensyöttöletku ja ilmansyöttöletku pistoolista.
3. Liitä liuottimen syöttöletku pistooliin.
4. Käynnistä pumppu. Käytä aina mahdollisimman pientä nestepainetta huuhtelun aikana.
5. Pidä pistoolin metalliosaa tukevasti maadoitettua metalliastiaa vasten. Paina pistoolin liipaisinta, kunnes puhdasta liuotinta tulee ulos.
6. Katkaise liuottimen syöttö.
7. Noudata **Paineenpoistotoimia** koskevia ohjeita, sivu 9.
8. Irrota liuottimen syöttöletku pistoolista.

Puhdista pistooli

HUOMAUTUS

- Älä upota pistoolia liuottimeen. Liuotin liuottaa voiteluaineet, kuivattaa tiivistet ja tukkii ilmakeinavat.
- Älä puhdista ilmasuuttimen reikiä metallisilla välineillä, sillä ne voivat naarmuttaa reikiä ja vääristää ruiskutuskuviota.
- Käytä sopivaa liuotinta.

1. Huuhtelee, sivu 10.
2. Poista ilmasuutin. Paina pistoolin liipaisinta, irrota suutin ja kastele molemmat niiden kanssa yhteensopivaan liuokseen.

HUOMAUTUS

Paina pistoolin liipaisin alas aina, kun kiristät tai irrotat suutinta. Tämä estää neulankärkeä koskettamasta suutinpesän pintaa, jolloin kärki ei pääse vaurioitumaan.

3. Kasta pehmeän harjan pää kevyesti sopivaan liuottimeen. Älä liota harjaa liuottimessa jatkuvasti äläkä käytä teräsharjaa.
4. Pidä pistoolia alaspäin ja puhdista pistoolin etuosa pehmeällä harjalla ja liuottimella.
5. Puhdista ilmasuuttimen kiinnitysrenkas sekä ilma- ja nestesuutin pehmeällä harjalla.
 - Käytä ilmasuuttimen reikien puhdistukseen pehmeää työkalua, esimerkiksi hammastikkua, jottet vaurioita kriittisiä pintoja.
 - Puhdista ilma- ja nestesuutin ainakin kerran päivässä. Eräissä sovelluksissa puhdistusta tarvitaan useammin.
 - Älä liota ilmasuuttimen kiinnitysrengasta liuottimessa pitkiä aikoja.





6. Vedä liipaisimesta, samalla kun asennat nestesuutinta pistooliavaimella. Kiristä suutin kunnolla momenttiin 17,5–18,6 N•m, jotta tiivistys on riittävä.
7. Asenna ilmasuuttimen pidätysrenkas (14) ja ilmasuutin (13b).
8. Kostuta pehmeä kangas liuottimeen ja väännä liika pois. Pidä pistoolia alaspäin ja pyyhi pistoolin ulkopinta.
9. Puhdistettuasi pistoolin voitele seuraavat osat päivittäin voiteluaineella 111265:
 - nesteohjausventtiilin kierteet
 - liipaisimen niveltappi
 - neulan akseli.

Lainmukaiset puhdistusmenetelmät

1. Laita ruiskutuspistooli sellaiseen pistoolin pesulaitteeseen, joka sulkee pistoolin ja sen osat kokonaan sisäänsä puhdistuksen, huuhtelun ja kuivauksen ajaksi.
2. Ruiskuta liuotinta ruiskutuspistoolin läpi suljettuun pistoolin puhdistusasemaan.

Vianetsintä



Ongelma	Syy	Ratkaisu
Ruiskutuskuvio  OIKEIN	Normaali kuvio.	Ei vaadi toimenpiteitä.
Ruiskutuskuvio  VÄÄRIN Raskas yläosa tai alaosa	Likainen tai vahingoittunut ilma- tai ruiskutussuutin.	Käännä ilmasuutinta (13) 180°. <i>Jos kuvio muuttuu ilmasuuttimen käännön myötä, ongelma on ilmasuuttimessa. Puhdista ja tarkista. Jos kuvio ei korjaannu, vaihda ilmasuutin.</i> <i>Jos kuvio ei muutu ilmasuuttimen kääntämisen jälkeen, ongelma on ruiskutussuuttimessa (11). Puhdista ja tarkista suutin. Jos kuvio ei korjaannu, vaihda ruiskutussuutin.</i>
Ruiskutuskuvio  VÄÄRIN Jakautunut kuvio	Paine liian korkea ruiskutettavan materiaalin viskositeetille.	Madalla ilmanpainetta ja lisää aineen viskositeettia. Korjaa kuvio kaventamalla puhallinkokoa nesteohjausventtiilin (8) avulla.
Ruiskutuskuvio  VÄÄRIN	Likaiset tai vääristyneet ilmasakaroiden reiät.	Puhdista ja tarkista ilmasuutin (13). Jos kuvio ei korjaannu, vaihda ilmasuutin.

Ongelma	Syy	Ratkaisu
Pistooli roiskii.	Ilmaa pääsee maalivirtaan.	Tarkista, onko nesteen lähde tyhjä ja täytä se. Kiristä ruiskutussuutin (11). Tarkista ja kiristä neulan tiivistemutteri (9a). Tarkista ruiskutussuutin (11) vaurioiden varalta.
Ei ruiskuta.	Nesteenohjausventtiiliä (8) on käännetty liikaa myötäpäivään.	Säädä nesteenohjausventtiiliä (8) vastapäivään.
	Nestesäiliö on tyhjä.	Lisää ainetta.
Liikaa ilmaa puhaltuu takaisin.	Ruiskutussuutin (11) löysällä.	Kiristä ruiskutussuutin (11).
	Vahingoittunut ruiskutussuuttimen tiiviste (19).	Vaihda tiiviste (19).
Liiallinen ilman vuoto liipaisimen takana	Kuluneet u-säiliöt/ilmaventtiili.	Korjaa pistooli (sarja 289407). Varmista, että käytät kaikki mukana olevat osat.
	Kulunut liipaisin.	Vaihda liipaisin (osa 289140). Jos vuoto jatkuu, korjaa pistooli (sarja 289407).
Pistoolin nestepaine on liian suuri, kun pistoolin liipaisinta painetaan (nestevirtaamaa ei pysty säätämään halutulla tavalla).	Käytössä on liian pieniauukkoinen neula- ja suutinsarja.	Käytä suuremmalla aukolla varustettua neula- ja suutinsarjaa.
Pientä nestepainetta käytettäessä nesteen virtaus on liian suuri, jolloin nestevirtausta on pienennettävä rajoittamalla neulan liikematkaa.	Käytössä on liian suuriauukkoinen neula- ja suutinsarja.	Käytä pienemmällä aukolla varustettua neula- ja suutinsarjaa.
Nestejärjestelmä ei toimi tarpeeksi alhaisella paineella [alle 10 psi (70 kPa, 0,7 bar)].	Nesteensäädin puuttuu tai ilmansäädin ei ole tarpeeksi herkkä pienillä paineilla.	Asenna alhaisen paineen nesteensäädin tai herkempi matalapaineinen ilmansäädin.
Nestevirtaama on epätasainen ruiskutettaessa.	Nestesuodatin tukossa.	Tarkasta nestesuodatin.
	Nestesäiliö on tyhjä.	Lisää ainetta.
Nestevirtaama vaimenee ruiskutettaessa paksujuoksuisia nesteitä.	Ilmaletkun koko rajoittaa käytössä olevaa suuremman ilmamäärän virtausta.	Jos letkun pituus on 7,6 m (25 jalkaa), käytä sisähalkaisijaltaan 7,9 mm:n (5/16 tuuman) ilmaletkua. Jos tarvitaan pidempää letkua, käytä sisähalkaisijaltaan 9,5 mm:n letkua

Korjaus



Katso kuvatekstien viittaukset kohdasta **Osat**, sivu 16.

Purkaminen

1. Ruuvaa pidätysrengas (14) irti irrottaaksesi ilmasuuttimen (13b). Tarkasta o-renkaat (13a ja 13c) ja vaihda ne tarvittaessa.
2. Paina pistoolin liipaisinta samalla kun ruuvaat suuttimen (11) irti estääksesi neulan vaurioitumisen.
3. Tarkasta o-renkaat (19) ja vaihda ne tarvittaessa.
4. Irrota nesteohjausventtiili (8), jousi (26), neula (9) ja mutteri (7). Tarkista ne. Vaihda kärki (9c), neula (9) ja u-kupin tiiviste (20) tarvittaessa. Jos vaihdat neulan kärjen, lisää neulan kärjen kierteisiin heikkoa kierreliimaa.
5. Irrota jousi (28) ja työnnä ilmaventtiilikokoonpano (6) ulos pistoolin takaosasta. Tarkista. Vaihda ilmaventtiilikokoonpano (6) ja u-kupin tiiviste (20) tarvittaessa. Käytä työkalua (33) asentaaksesi u-kupin tiivisteen.
6. Irrota liipaisimen mutteri (22), liipaisimen tappi (21), jousialuslevy (18) ja liipaisin (10).
7. Irrota neulan tiivistemutteri (17) ja poista u-kupin tiiviste (16) ja levitin (15).
8. Irrota ilmansäätöventtiilikokoonpano (5). Tarkista ja vaihda tarvittaessa.
9. Irrota imuventtiilikokoonpano (27) [36 mallit 24U187 ja 24U188]. Tarkista ja vaihda tarvittaessa.

HUOMAUTUS: Älä irrota nesteen tuloliitintä. Se on kiinnitetty pistoolin runkoon pysyvällä kierrelukitteella. Myöskään ilman tuloliitintä ei ole tarvitse poistaa.

Kokoonpano

1. Asenna ilmansäätöventtiilikokoonpano (5) venttiilin ollessa kierrettynä vastapäivään äärimmäisimpään asentoon. Kiristä momenttiin 9,6–10,2 N•m.
2. Asenna imuventtiilikokoonpano (27 [36 mallit 24U187 ja 24U188]) venttiilin ollessa kierrettynä vastapäivään ääriasentoon. Kiristä momenttiin 23,2–24,3 N•m.
3. Voitele u-kupin levitin (15) ja u-kupin tiiviste (16). Asenna levitin (15) kapea pää kohti pistoolin takaosaa. Asenna u-kupin tiiviste (16) avoin puoli kohti pistoolin etuosaa. Asenna tiivistysmutteri (17). Kiristä momenttiin 0,3 N•m.
4. Asenna jousialuslevy (18) kuppimainen puoli kohti pistoolin runkoa. Voitele ja levitä kierrelukitetta liipaisimen tapille (10). Asenna liipaisin (10), liipaisimen tappi (21) ja liipaisimen mutteri (22). Kiristä momenttiin 1,7–2,3 N•m.
5. Asenna ilmaventtiilikokoonpano (6), jousi (28) ja mutteri (7). Kiristä momenttiin 19,8–20,9 N•m.
6. Asenna neula (9) ja jousi (26). Voitele kevyesti ja asenna nesteohjausventtiili (8).
7. Paina liipaisinta samalla kun vaihdat suuttimen (11). Kiristä momenttiin 17,5–18,6 N•m.
8. Asenna ilmasuutin (13) ja pidätysrengas (14).

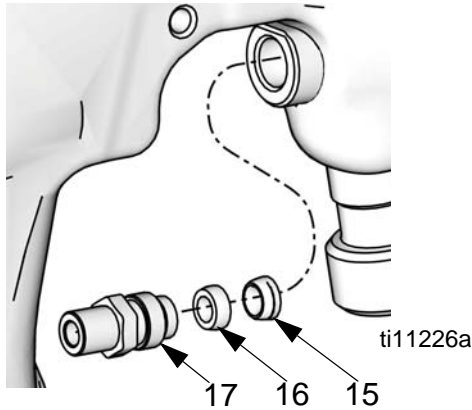

Osat

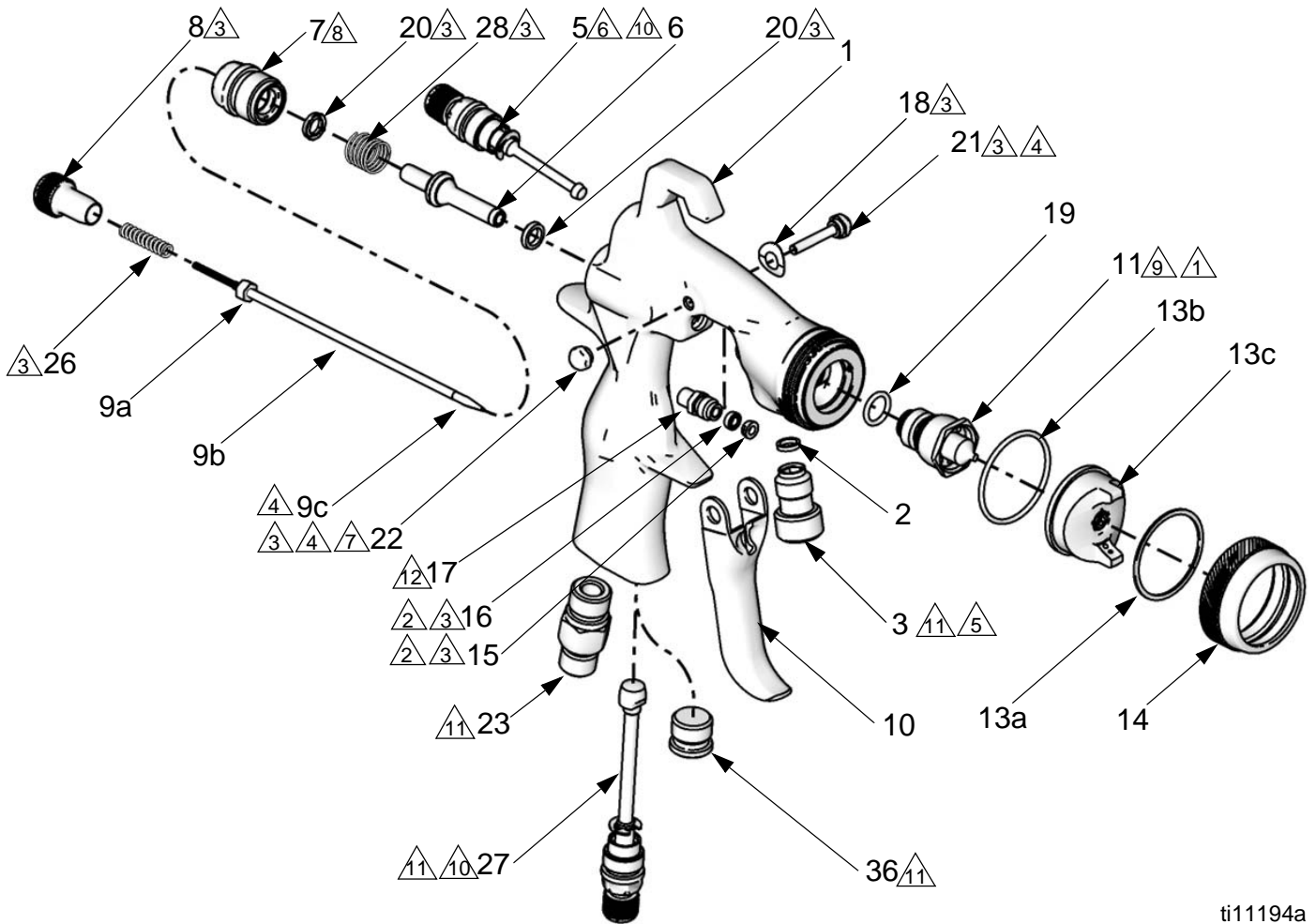

ti11194a

- △1 Paina liipaisinta ennen suuttimen asennusta (11).
- △2 Aseta levitin (15) kapea pää kohti pistoolin takaosaa.
Aseta u-kuppi (16) avoin puoli kohti pistoolin etuosaa.
- △3 Käytä voiteluainetta.
- △4 Levitä matalatehoista kierrelukitetta.
- △5 Käytä lujatehoista kierrelukitetta.
- △6 Kiristä momenttiin 9,6–10,2 N•m.
- △7 Kiristä momenttiin 1,7–2,2 N•m.
- △8 Kiristä momenttiin 19,8–20,9 N•m.
- △9 Kiristä kiristysmomenttiin 17,5–18,6 N•m.
- △10 Asenna venttiilin kanssa käännettynä vastapäivään ääriasentoon.
- △11 Kiristä momenttiin 23,2–24,3 N•m.
- △12 Kiristä momenttiin 0,3 N•m.

Viite	Osa	Kuvaus	kpl	21✘	---	TAPPI, nivel	1
1❖	289016	RUNKO, pistooli	1	22✘	---	TAPPI, nivel, mutteri	1
2‡❖	---	TIIVISTE, nesteen tulo	1	23	289451	LIITIN, ilman sisääntulo	1
3‡❖	---	LIITIN, nesteen sisääntulo	1	26*	---	PURISTUSJOUSI	1
5	289796	VENTTIILI, ilmansäätöventtiili	1	27**	289142	VENTTIILI, kokoonpano, ilman tulo	1
6★*	289038	VENTTIILI, ilma, kokoonpano	1	28*	---	PURISTUSJOUSI	1
7*	289052	MUTTERI, ilmaventtiili, u-kuppikokoonpano	1	29	289794	AVAIN, pistooli	1
8	289097	VENTTIILI, nesteen ohjaus	1	33★*	---	TYÖKALU, asennus, tiiviste	1
9	katso s. 20–22	NEULA, kokoonpano (sisältää 9a-9c)	1	36	289452	MUTTERI, ilmatulppa (ei asennettu)	1
9a	---	MUTTERI, neula	1	★ Sisältyy pistoolin korjaussarjaan 289399.			
9b	---	NEULA	1	✘ Sisältyy liipaisimen korjaussarjaan 289143 (sisältää 5 kutakin osaa).			
9c	katso s. 20–22	KÄRKI, neula	1	+ Sisältyy neulan tiivisteen korjaussarjaan 289455 (sisältää 5 kutakin osaa).			
10	289140	LIIPASIN, pistooli	1	* Sisältyy ilmaventtiilin korjaussarjaan 289407.			
11	katso s. 20–22	SUUTIN, neste, painesyöttöinen	1	◆ Sisältyy ilmasuuttimen tiivistyssarjaan 289791 (sisältää 5 kutakin osaa).			
13	katso s. 20–22	ILMASUUTIN, kokoonpano (sisältää 13a - 13c)	1	✓ Sisältyy pidätysrengassarjaan 289079.			
13a★◆✓	---	VARMISTUSLAATTA	1	❖ Sisältyy pistoolin runkosarjaan 289016.			
13b★◆✓	---	O-RENGAS	1	‡ Sisältyy nesteenottoliitinsarjaan 24C269.			
13c	katso s. 20–22	Ilmasuutin	1	** Ei sisälly mallit 24U187 ja 24U188.			
14✓	---	PIDÄTINRENGAS	1	--- Ei myydä erikseen.			
15★+❖	---	LEVITIN, U-kuppi	1				
16★+❖	---	TIIVISTE, U-kuppi	1				
17❖	289793	Mutteri	1				
18✘	---	ALUSLAATTA, jousi	1				
19★	111457	TIIVISTE, O-rengas	1				
20★*	---	TIIVISTE, U-kuppi, pistooli	2				

Lisävarusteet

Korjaussarjat

Osanro	Kuvaus
289455	Neulan tiivisteiden korjaussarja
289399	Pistoolin korjaussarja
289791	Ilmasuuttimen tiivistyssarja
289143	Liipaisimen korjaussarja
289407	Ilmaventtiilin korjaussarja
289079	Pidätysrengassarja
24C269	Nesteenottoliitinsarja
26A102	Nesteen tuloliitin ja litteä sarja
24C310	Suuttimen O-rengas, 5 kpl pakkaus
289016	Pistoolin runkosarja
288986	Pistooli ilman neulaa, suutinta tai ilmasuutinta, 3/8 npsm:n (R3/8-19) nesteen sisääntuloaukolla
289419	Pistooli ilman neulaa, suutinta tai ilmasuutinta, 1/4 npsm:n (R1/4-19) nesteen sisääntuloaukolla
195065	Teräksinen ilmanottoliitin

Ilmaventtiilit ja säätimet

Osanro	Kuvaus
234784	Ilmansäätöventtiili mittarilla
235119	Pistoolin ilmansäädin
239655	Pyörivä ilmaventtiili

Säiliöt

Osanro	Kuvaus
239802	1 qt SST painesäiliö yhdellä ilmansäätimellä
239803	1 q SST painesäiliö kahdella ilmansäätimellä
239804	1q SST painesäiliö kaukoilmansäätimellä
240266	Kertakäyttöiset polyeteeniset säiliön vuoraukset (40 kpl), ainoastaan 1 qt imuputkea ja painesäiliöitä varten
235117	2 qt painesäiliöt säätimellä ja letkulla

Puhdistussarjat

Osanro	Kuvaus
105749	Puhdistusharja
111265	Pistoolin voiteluaine
15C161	Täydellinen pistoolin puhdistussarja

Testimittarit

Osanro	Kuvaus
289803	HVLP autoverifiointi
289563	HVLP yleismetalli 0,5 - 1,8 mm (0,020-0,070 tuumaa) verifiointi
289564	HVLP yleismetalli 2,2 mm verifiointi
289565	HVLP yleismetalli 2,8 mm verifiointi
289566	HVLP petsi verifiointi
289567	HVLP vesipohjainen verifiointi
289568	HVLP kovaan kulutukseen 1,5 mm verifiointi
289569	HVLP kova kulutus 1,8 - 2,2 mm verifiointi

Letkut

Osanro	Kuvaus
239631	1,2 m letkukokoonpano (5/16 tuumaa)
239636	457,20 cm ilmaletkukokoonpano (5/16 tuumaa)
239637	7,6 m ilmaletkukokoonpano (5/16 tuumaa)
239622	1,2 m nesteletku (3/16 tuumaa)
239633	457,20 cm nesteletku (3/16 tuumaa)
239634	7,6 m nesteletku (3/16 tuumaa)

Suuttimet

Osanro	Kuvaus
24E484	.030 tuuman neulan kärkiä, ruostumatonta terästä (5 kpl pakkaus)

Korjaussarjat

Malli	Ruiskutustapa	Suutinkoko tuumaa (mm)	Ilmasuutinsarja (13a-13c)	Suutinsarja (11, 19)	Neula kokoonpanosarja (9a-9c)	Neula-/suutinsarja (9a-9c, 11, 19)	Neulan kärkisarja (9c, 5 kpl)
Tavalliset metalliset ruiskutuspuistoolit							
288726	Tavallinen	0,020 (0,5)	289773	289061	289270	289458	289350
288929	Tavallinen	0,030 (0,8)	289773	289062	289271	289459	288183
288930	Tavallinen	0,042 (1,1)	289773	289063	289785	289460	288184
288931	Tavallinen	0,055 (1,4)	289773	289064	289799	289462	288185
288932	Tavallinen	0,070 (1,8)	289784	289065	289799	289464	288185
288933	Tavallinen	0,086 (2,2)	289068	289066	289787	289466	289004
288934	Tavallinen	0,110 (2,8)	289069	289067	289800	289467	289007
288935	HVLP	0,020 (0,5)	289041	289061	289270	289458	289350
288936	HVLP	0,030 (0,8)	289041	289062	289271	289459	288183
288937	HVLP	0,042 (1,1)	289041	289063	289785	289460	288184
288938	HVLP	0,055 (1,4)	289041	289064	289799	289462	288185
288939	HVLP	0,070 (1,8)	289041	289065	289799	289464	288185
288940	HVLP	0,086 (2,2)	289070	289066	289787	289466	289004
288941	HVLP	0,110 (2,8)	289043	289067	289800	289467	289007
288942	Yhteensopiva	0,020 (0,5)	289042	289061	289270	289458	289350
288943	Yhteensopiva	0,030 (0,8)	289042	289062	289271	289459	288183
288944	Yhteensopiva	0,042 (1,1)	289042	289063	289785	289460	288184
288945	Yhteensopiva	0,055 (1,4)	289042	289064	289799	289462	288185
288946	Yhteensopiva	0,070 (1,8)	289042	289065	289799	289464	288185
288947	Yhteensopiva	0,086 (2,2)	289044	289066	289787	289466	289004
288948	Yhteensopiva	0,110 (2,8)	289045	289067	289800	289467	289007
Yleismetallia ruostumattomasta teräksestä tehdyllä kärjellä							
288949	Tavallinen	0,042 (1,1)	289773	289063	289272	289461	289010
288950	Tavallinen	0,055 (1,4)	289773	289064	289273	289463	289013
288951	Tavallinen	0,070 (1,8)	289784	289065	289273	289465	289013
24U187**	Tavallinen	0,042 (1,1)	289040	289063	189272	289461	289010
24U188**	Tavallinen	0,055 (1,4)	289040	289064	189273	289463	289013
288952	HVLP	0,042 (1,1)	289041	289063	289272	289461	289010
288953	HVLP	0,055 (1,4)	289041	289064	289273	289463	289013
288954	HVLP	0,070 (1,8)	289041	289065	289273	289465	289013
288955	Yhteensopiva	0,042 (1,1)	289042	289063	289272	289461	289010
288956	Yhteensopiva	0,055 (1,4)	289042	289064	289273	289463	289013
288957	Yhteensopiva	0,070 (1,8)	289042	289065	289273	289465	289013
** Mallit 24U187 ja 24U188 eivät sisällä kohde 27.							

Malli	Ruiskutustapa	Suutinkoko tuumaa (mm)	Ilmasuutinsarja (13a-13c)	Suutinsarja (11, 19)	Neula kokoonpanosarja (9a-9c)	Neula-/suutinsarja (9a-9c, 11, 19)	Neulan kärkisarja (9c, 5 kpl)
Auto							
288929	Tavallinen	0,030 (0,8)	289773	289062	289271	289459	288183
288930	Tavallinen	0,042 (1,1)	289773	289063	289785	289460	288184
24D472*	Tavallinen	0,042 (1,1)	289040	289063	289785	289460	288184
288931	Tavallinen	0,055 (1,4)	289773	289064	289799	289462	288185
289034	HVLP	0,040 (1,0)	289771	289774	289785	289468	288184
289035	HVLP	0,047 (1,2)	289771	289775	289799	289469	288185
289541	HVLP	0,055 (1,4)	289771	289776	289786	289495	289001
289036	Yhteensopiva	0,040 (1,0)	289772	289777	289785	289470	288184
289037	Yhteensopiva	0,047 (1,2)	289772	289778	289799	289471	288185
289542	Yhteensopiva	0,055 (1,4)	289772	289779	289799	289497	288185
* Suuri tuotanto							
Petsi							
288958	Tavallinen	0,020 (0,5)	288862	288907	289270	289472	289350
288959	Tavallinen	0,030 (0,8)	288862	288927	289271	289473	288183
289109	Tavallinen	0,040 (1,0)	288862	289112	289785	289474	288184
288960	HVLP	0,020 (0,5)	288864	288907	289270	289472	289350
288961	HVLP	0,030 (0,8)	288864	288927	289271	289473	288183
289110	HVLP	0,040 (1,0)	288864	289112	289785	289474	288184
288962	Yhteensopiva	0,020 (0,5)	288863	288907	289270	289472	289350
288963	Yhteensopiva	0,030 (0,8)	288863	288927	289271	289473	288183
289111	Yhteensopiva	0,040 (1,0)	288863	289112	289785	289474	288184
Tartunta-aineet							
288982	Tavallinen	0,051 (1,3)	289051	289077	289799	289484	288185
288983	Tavallinen	0,070 (1,8)	289051	289078	289799	289485	288185
Ruisku							
288985	HVLP	0,042 (1,1)	289053	289063	289785	289460	288184
Kynäruisku							
24F202	Tavallinen	0,042 (1,1)	24D705	289063	289785	289460	288184

Malli	Ruiskutustapa	Suutinkoko tuumaa (mm)	Ilmasuutinsarja (13a-13c)	Suutinsarja (11, 19)	Neula kokoonpanosarja (9a-9c)	Neula-/suutinsarja (9a-9c, 11, 19)	Neulan kärkisarja (9c, 5 kpl)
Vesipohjainen							
288964	Tavallinen	0,030 (0,8)	289046	289071	289785	289475	288184
288965	Tavallinen	0,042 (1,1)	289046	289072	289785	289476	288184
288966	Tavallinen	0,055 (1,4)	289046	289073	289799	289477	288185
288967	HVLP	0,030 (0,8)	289047	289071	289785	289475	288184
288968	HVLP	0,042 (1,1)	289047	289072	289785	289476	288184
288969	HVLP	0,055 (1,4)	289047	289073	289799	289477	288185
288970	Yhteensopiva	0,030 (0,8)	289048	289071	289785	289475	288184
288971	Yhteensopiva	0,042 (1,1)	289048	289072	289785	289476	288184
288972	Yhteensopiva	0,055 (1,4)	289048	289073	289799	289477	288185
Kova kulutus							
288973	Tavallinen	0,059 (1,5)	288861	289074	289352	289478	Ei saatavilla
288974	Tavallinen	0,070 (1,8)	289049	289075	289352	289479	Ei saatavilla
288975	Tavallinen	0,086 (2,2)	289049	289076	289351	289480	Ei saatavilla
289982	Tavallinen	0,110 (2,8)	289049	289975	289979	289980	Ei saatavilla
288976	HVLP	0,059 (1,5)	289115	289331	289352	289481	Ei saatavilla
288977	HVLP	0,070 (1,8)	289325	289332	289352	289482	Ei saatavilla
288978	HVLP	0,086 (2,2)	289325	289333	289351	289483	Ei saatavilla
289983	HVLP	0,110 (2,8)	289325	289976	289979	289981	Ei saatavilla
288979	Yhteensopiva	0,059 (1,5)	289050	289331	289352	289481	Ei saatavilla
288980	Yhteensopiva	0,070 (1,8)	289327	289332	289352	289482	Ei saatavilla
288981	Yhteensopiva	0,086 (2,2)	289327	289333	289351	289483	Ei saatavilla
289984	Yhteensopiva	0,110 (2,8)	289327	289976	289979	289981	Ei saatavilla

Neulan kärjet

Urat	Neulan kärki
0	289004, 289007
1	289350
2	288183
3	288184
4	288185

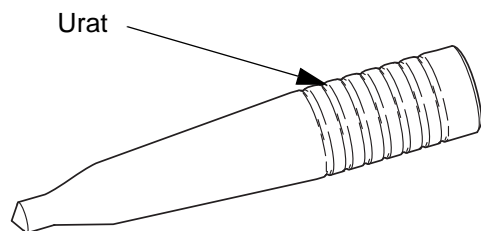

ti14043a

Tekniset tiedot

Ilmanottoaukon enimmäispaine	100 psi (0,7 MPa, 7 bar)
Nesteen suurin tuloaine	300 psi (2,1 MPa, 21 bar)
Suurin HLVP*/yhteensopiva ilman sisääntulopaine	Painettu ilmasuuttimeen. Katso Mallit sivulla 3–4.
Nesteen ja ilman käyttölämpötila-alue	32 °-109 °F (0 °-43 °C)
Paino	410 g
Ilman tuloaukko	1/4 npsm (R1/4-19)
Nesteen tuloaukko	3/8 npsm (R3/8-19)
Märät osat	303 ruostumatonta terästä, 17-4 PH ruostumatonta terästä, PEEK, asetaali, UHMWPE
Ääniarvot**	
Tavallinen	
Ääniteho 43 psi:ssä (0,30 MPa, 3,0 bar)	88,82 dB(A)**
Ääniteho 43 psi:ssä (0,30 MPa, 3,0 bar)	78,91 dB(A)**
HVLP	
Ääniteho 19 psi:ssä (0,13 MPa, 1,3 bar)	89,7 dB(A)**
Ääniteho 19 psi:ssä (0,13 MPa, 1,3 bar)	79,79 dB(A)**
Yhteensopiva	
Ääniteho 29 psi:ssä (0,20 MPa, 2,0 bar)	87,47 dB(A)**
Ääniteho 29 psi:ssä (0,20 MPa, 2,0 bar)	77,56 dB(A)**

* Tuottaa 0,07 Mpa:n, 0,7 baarin (10 psi) ruiskutusaineen ilmasuuttimessa.

** Kaikki lukemat mitattiin puhallusventtiilin ollessa täysin auki. Äänenvoimakkuutta on testattu ISO 9614-2:n mukaisesti.

Ilman kulutus

Ruiskutustapa Sovellus		Ilman sisääntulopaine psi (MPa, bar)	Ilman kulutus (scfm)
Tavallinen	Petsi	35 (0,24, 2,4)	15,2
HVLP	Petsi	22 (0,15, 1,5)	14,8
Yhteensopiva	Petsi	29 (0,2, 2,0)	13,6
Tavallinen	Tartunta-aine	21 (0,14, 1,4)	11,3
Tavallinen	Yleismetalli	36 (0,25, 2,5)	12,6
HVLP	Yleismetalli	19 (0,13, 1,3)	14,9
Yhteensopiva	Yleismetalli	29 (0,2, 2,0)	11,7
Tavallinen	Kova kulutus	38 (0,26, 2,6)	17,1
HVLP	Kova kulutus	20 (0,14, 1,4)	15,0
Yhteensopiva	Kova kulutus	29 (0,2, 2,0)	10,7
Tavallinen	Vesipohjainen	36 (0,25, 2,5)	12,6
HVLP	Vesipohjainen	20 (0,14, 1,4)	15,0
Yhteensopiva	Vesipohjainen	23 (0,16, 1,6)	13,1
Tavallinen	Auto	36 (0,25, 2,5)	12,6
HVLP	Auto	29 (0,2, 2,0)	14,4
Yhteensopiva	Auto	35 (0,24, 2,4)	11,2

Gracon normaali takuu

Gracon takaa, että kaikki tässä käyttöoppaassa mainitut Gracon valmistamat ja sen nimellä varustetut laitteet ovat materiaalin ja työn osalta virheettömiä sinä päivänä, jolloin ne on myyty alkuperäisen ostajan käyttöön. Lukuun ottamatta Gracon myöntämiä erityisiä, jatkettuja tai rajoitettuja takuita Gracon korjaa tai vaihtaa vialliseksi toteamansa laitteen osan yhden vuoden ajan myyntipäiväyksestä. Tämä takuu on voimassa vain silloin, kun laitteen asennuksessa, käytössä ja kunnossapidossa noudatetaan Gracon kirjallisia suosituksia.

Tämä takuu ei koske yleistä kulumista tai sellaista vikaa, vauriota tai kulumista, joka johtuu virheellisestä asennuksesta, väärästä käytöstä, hankauksesta, korroosiosta, riittämättömästä tai sopimattomasta kunnossapidosta, laiminlyönnistä, onnettomuudesta, laitteen muuttamisesta tai osien vaihtamisesta muihin kuin Gracon osiin, eikä Gracon ole näistä vastuussa. Gracon ei myöskään ole vastuussa viasta, vauriosta tai kulumisesta, joka johtuu Gracon laitteiden ja muiden kuin Gracon toimittamien rakenteiden, lisävarusteiden tai materiaalien välisestä yhteensopimattomuudesta, tai muiden kuin Gracon toimittamien rakenteiden, lisävarusteiden tai materiaalien sopimattomasta suunnittelusta, valmistuksesta, asennuksesta, käytöstä tai kunnossapidosta.

Tämän takuun ehtona on vialliseksi väitetyn laitteen palauttaminen asiakkaan kustannuksella valtuutetulle Gracon-jälleenmyyjälle väitetyn vian varmistamista varten. Jos väitetty vika todetaan, Gracon korjaa tai vaihtaa veloituksetta vialliset osat. Laite palautetaan alkuperäiselle ostajalle ilman kuljetuskustannuksia. Jos laitteen tarkistuksessa ei löydetä materiaali- tai työvihettä, korjaus tehdään kohtuullista maksua vastaan, johon voi sisältyä kustannukset osista, työstä ja kuljetuksesta.

TÄMÄ TAKUU ON YKSINOMAINEN JA KORVAA KAIKKI MUUT ILMAISTUT TAI OLETETUT TAKUUT, MUKAAN LUKIEN MUUN MUASSA TAKUU MARKKINOITAVUUDESTA TAI SOVELTUVUUDESTA TIETTYYN TARKOITUKSEEN.

Gracon ainoa velvoite ja ostajan ainoa korvaus takuukysymyksissä on yllä esitetyn mukainen. Ostaja suostuu siihen, että mitään muuta korvausta (mukaan lukien mm. satunnaiset tai välilliset vahingonkorvaukset menetetyistä voitoista, menetetyistä myynneistä, henkilö- tai omaisuusvahingoista tai muista satunnaisista tai välillisistä menetyksistä) ei ole saatavissa. Takuuvaade on nostettava kuuden vuoden kuluessa myyntipäiväyksestä.

GRACO EI MYÖNNÄ MITÄÄN TAKUUTA JA TORJUU KAIKKI OLETETUT TAKUUT MARKKINOITAVUUDESTA JA SOPIVUUDESTA TIETTYYN TARKOITUKSEEN SELLAISTEN LISÄVARUSTEIDEN, LAITTEIDEN, MATERIAALIEN TAI OSIEN YHTEYDESSÄ, JOTKA GRACO ON MYYNYT MUTTEI VALMISTANUT. Näitä Gracon myymiä, mutta ei valmistamia nimikkeitä (kuten sähkömoottorit, kytkimet, letku jne.) koskee niiden valmistajan mahdollinen takuu. Gracon tarjoaa ostajalle kohtuullista tukea näiden takuiden rikkomisen vuoksi tehdyissä vaateissa.

Missään tapauksessa Gracon ei ole vastuussa epäsuorista, satunnaisista, erityisistä tai välillisistä vahingonkorvauksista, jotka aiheutuvat Gracon laitetuotteista tai niihin myytyjen tuotteiden tai muiden tavaroiden hankkimisesta, toimivuudesta tai käytöstä, olipa kyseessä sopimusrikkomus, takuunalainen virhe, Gracon laiminlyönti tai jokin muu syy.

Gracon tiedot

Uusimmat tiedot Gracon tuotteista löytyvät sivustolta www.graco.com.

Katso patenttitiedot osoitteesta www.graco.com/patents.

TILAA ottamalla yhteys Gracon-jälleenmyyjään tai soita saadaksesi lähimmän jälleenmyyjän yhteystiedot.
Puhelin: 612-623-6921 **tai ilmaiseksi:** 1-800-328-0211 **Faksi:** 612-378-3505

Kaikki tämän asiakirjan sisältämät tekstit ja kuvat ovat viimeisimpien painatushetkellä käytettävissä olevien tuotetietojen mukaiset. Gracon pidättää oikeuden muutoksiin ilman eri ilmoitusta.

Käännös alkuperäisistä ohjeista. This manual contains Finnish. MM 312414

Gracon pääkonttori: Minneapolis
Kansainväliset toimistot: Belgia, Kiina, Japani, Korea

GRACO INC. AND SUBSIDIARIES • P.O. BOX 1441 • MINNEAPOLIS MN 55440-1441 • USA

Copyright 2007, Graco Inc. Kaikki Gracon valmistuspaikat on ISO 9001 -rekisteröity.

www.graco.com

Tarkistus R: marraskuu 2016