

Kasutamine/parandamine/varuosad / Eksploatavimas / remontas / dalys /
 Eksploatācija/remonts/daļas / Obsluga/ Naprawa/ Części zamienne /
 Használat / javítás / alkatrészek



FinishPro 295

Alarõhuga toimiv pihusti/suruõhupihusti

Bezgaisa/Ar gaisu darbināms izsmidzinātājs

Beoris/Purškiantis su oro pagalba purkštuvās

Rozpylacz bezpowietrzny/ze wspomaganie powietrzny

Levegő nélküli/levegőrásegítéses festékszóró

333118D

ET LV LT PL HU

Ehitusvärvide ja katete pinnalekandmiseks. Ainult professionaalseks kasutuseks. Pole mõeldud kasutamiseks plahvatusohtlikus keskkonnas ega ohtlikes tingimustes. / Purkštuvās skirtas arhitektūrinīams dažams ir dangoms. Skirta naudoti tik profesionāli. Neleistina naudoti sprogioje aplinkoje arba pavojingose vietose. / Lietošanai darbam ar celtniecības krāsām un pārklājumiem. Tikai profesionālai lietošanai. Nav apstiprināts izmantošanai eksplozīvā vidē vai bīstamās vietās. / Urządzenie do nakładania farb i powłok budowlanych. Wyłącznie do zastosowań profesjonalnych. Urządzenie nie zostało zatwierdzone do zastosowań w atmosferach wybuchowych lub miejscach niebezpiecznych. / Építési festékek és bevonatok felhordásához. KIZÁRÓLAG professzionális használatra. Nem engedélyezett a használatra robbanékony légterű vagy veszélyes helyeken.

2800 psi (193 baari, 19,3 MPa) Maksimaalne tööõhk alarõhuga pihustamisel / 2800 psi (193 bāri, 19,3 MPa) Maksimālais darba spiediens bezgaisa izsmidzināšanā / Didžiausias darbinis slėgis esant beoriams purškimui: 2800 psi (193 bar, 19,3 MPa) / 19,3 MPa (193 bar, 2800 psi) Maksymalne ciśnienie robocze natryskiwania bezpowietrzego / 2800 psi (193 bar, 19,3 MPa) maximālis ūzemi nyomású levegő nélküli festékszórás

	Tähtsad ohutusjuhised	Svarīgas darba drošības instrukcijas	Svarbūs saugos nurodymai	Istotne instrukcje dotyczące bezpieczeństwa	Fontos biztonsági utasítások
	Lugege kõiki selles kasutusjuhendis ja püstoli kasutusjuhendis toodud hoiatusi ja juhiseid. Hoidke need juhised alles.	Perskaitykite visus šiame ir pistoleto vadovo use pateiktus perspėjimus ir instrukcijas. Išsaugokite šią instrukciją.	Izlasiet visus brīdinājumus un norādījumus šajā rokasgrāmātā un pistoles rokasgrāmātā. Saglabājiet šīs instrukcijas.	Należy zapoznać się ze wszystkimi ostrzeżeniami i instrukcjami zawartymi w niniejszym dokumencie oraz w instrukcji obsługi pistoletu. Należy zachować niniejsze instrukcje.	Olvassa el ebben a kézikönyvben és a motor kézikönyvében szereplő valamennyi figyelmeztetést és utasítást. Őrizze meg az útmutatót.

Mudelid / Modei / Modeliai / Modele / Típusok:

Piirkond / Regionas / Régiõs / Region / Régiõ		Hi-Boy	
120V	USA / JAV / ASV / Stany Zjednoczone / Amerikai Egyesült Államok	24U060	
240V	Euroopa CE 7/7 / Europa EB 7/7 / Eiropa CEE 7/7 / Europa CE 7/7 / Eurõpa CE 7/7	24U061	
240V	Euroopa, mitmesooneline / Europa jvairõs / Eiropas daudzdzõslu / Przewõd Europe Multi / Eurõpa Multi	24U062	
240V	Aasia/Australia / Azija/Australia / Āzija/Australia / Azja/Australia / Āzsia/Australia	24U064	



333182

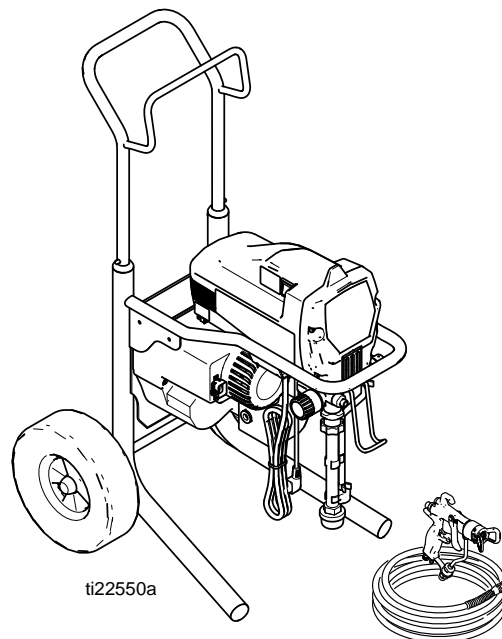

PROVEN QUALITY. LEADING TECHNOLOGY.

Sisukord / Turinys / Saturs / Spis treści / Tartalom

Sisukord / Turinys / Saturs / Spis treści / Tartalom	2	Dąpniausiai pasitaikantys gedimai	58
Hoiatused	3	Pagrindinė problema: Purkštuvas nepurškia	63
Įspėjimas	7	Pagrindinė problema: Pernelyg didelis slėgis	63
Brīdinājums	11	Podstawowe wykrywanie i usuwanie uszkodzeń	64
Ostrzeżenie	15	Problem ogólny: Brak wydajności	69
Figyelmeztetések	19	Problem ogólny: Wytwarza siê nadmierne cieniienie	69
Komponendid / Komponentes identifikācija / Sudētinīo daliø identifikācija / Czêœci urz'wienia / Alkatrészek beazonosítása	23	Alapszintű hibaelhárítás	70
Maandamine / Iezemçšana / Āpeminimas / Uziemienie / Földelés	24	Általános probléma: Nem történik szórás	75
Rõhuvabastusprotseduur / Spiediena atlaišanas procedūra / Slēgio išeleidimo procedūra / Procedura usuwania nadmiaru ciśnienia (dekompresji) / Nyomásmentesítés	27	Általános probléma: Túl nagy nyomás jön létre	75
Kasutusjuhend / Eksploatācija / Naudojimas / Obs'uga / Működtetés	28	Mootori diagnostika / Motora diagnostika / Variklio diagnostika / Diagnostyka silnika / Motordiagnosztika	76
Kāivitus / Palaide / Pradpia / Rozruch / Indítás	28	Mootori kontrollpaneeli diagnostika / Vadības pults diagnostika / Valdymo bloko diagnostika / Diagnostyka tablicy sterowniczej / Vezérlőpanel diagnosztika	79
Kāivitus / Palaide / Pradpia / Rozruch / Indítás	30	Pumba diagnostika	82
Tāitmīne ja loputamīne / Sākotņçjā uzpildīšana un skalõšana / Pripildymas ir Praplovimas / Zalewanie i p'ukanie / Lęgtelenítés és öblítés	30	Pumba hooldus	82
RAC otsaku ja lameda otsaku kaitse kokkupanek / Gaisa vāciõa mezgls ar RAC uzgali un plakano uzgali / RAC antgaliõ ir oro reguliavimo gaubtelio su plokšëiu antgaliu surinkimas / Zespõl dyszy RAC plaskiej koñcówki i pokrywy powietrznej / RAC szõrófej és lapos szõrófej légkamra õsszeszerelése	33	Súkõa diagnostika	82
Pihustamine / Izsmidzināšana / Purškimas / Natryskiwanie / Szõrás	34	Súkõa apkope	82
Õhutoega pihustamine / Ar gaisu darbināma izsmidzināšana / Purškimas su oro pagalba / Natryskiwanie ze wspomaganiem powietrznym / Levegõrõsegítéses festékszõrás	34	Siurblio diagnostika	82
Alarõhuga pihustamine / Bezgaisa izsmidzināšana / Beoris purškimas / Natryskiwanie bezpowietrzne / Levegõ nélküli festékszõrás	36	Siurblio aptarnavimas	82
Ummistunud otsaku puhastamine / Aizprostota uzgāia tīrīšana / Upsikimšusio antgaliõ valymas / Czyszczenie zatkanej dyszy / Eltõmõdõtt szõrófej tisztítása	37	Diagnostyka pompy	82
Puhastamine / Tīrīšana / Valymas / Czyszczenie / Tisztítás	38	Serwis pompy	82
Parandamine / Remonts / Remontas / Naprawa / Javitās	42	Szivattyú diagnosztika	82
Kompresori/mootori vāļjavahetamine / Kompresora/motora nomāiõa / Kompresoriaus/variklio keitimas / Wymiana sprêçarki/silnika / Kompreszor-/motorcsere	42	Szivattyú szerviz	82
Lūhike veaotsing	46	Detailid / Daĩas / Dalys / Czêœci / Alkatrészek	83
Üldine tõrge: Vāļjund puudub	51	Detailide nimekiri / Daĩu saraksts / Daliõ sārāsas / Wykaz czêœci / Alkatrészlista	84
Üldine tõrge: Rõhk tõuseb üleliia kõrgeks	51	Detailid (Kompressor) / Daĩas (kompresors) / Dalys (Kompresorius) / Czêœci (sprêçarka) / Alkatrészek (Kompreszor)	85
Pamata bojājumu novçršana	52	Detailide nimekiri (Kompressor) / Daĩu saraksts (kompresors) / Daliõ sārāsas (Kompresorius) / Wykaz czêœci (sprêçarka) / Alkatrészlista (Kompreszor)	86
Vispārĩga problēma: nav izejas jaudas	57	Elektriskeem - 120 V / Vadojuma shēma - 120 V maiõstrāva / Laidõ jungimo schema - 120 Vac / Schemat okablowania - 120 Vac / Kapcsolási rajz - 120 V váltakozó feszültség	87
Vispārĩga problēma: pārmçrĩga spiediena paaugstināšanās	57	Elektriskeem - 240 V / Vadojuma shēma - 240 V maiõstrāva / Laidõ jungimo schema - 240 Vac / Schemat okablowania - 240 Vac / Kapcsolási rajz - 240 V váltakozó feszültség	88

Hoiatused

Järgmised hoiatused puudutavad seadme seadistamist, kasutamist, maandamist, hooldamist ja parandamist. Hüüumärk viitab üldisele hoiatusele ja ohusümbolid toimingutega seotud ohtudele. Kui leiate need sümbolid kasutusjuhendi põhitekstist või hoiatusiltidelt, vaadake nende tähendust jaotisest „Hoiatused”. Kasutusjuhendi põhitekstis võib esineda tootele iseloomulikke ohusümboleid ja hoiatusi, mida selles jaotises ei käsitleta.

! HOIATUS



MAANDUS

See toode tuleb maandada. Elektrilühise tekkel vähendab maandus elektrilöögi riski, tagades elektrivoolu eemaldusjuhtme olemasolu. See toode on varustatud juhtmega, millel on maandusjuhe koos sobiva maandatud pistikuga. Pistik tuleb ühendada kontakti, mis on paigaldatud ja maandatud kõigi kohalike koodeksite ja regulatsioonide kohaselt.

- Maandusega pistiku vale paigaldamise tagajärjeks võib olla elektrilöögi oht.
- Kui on vajalik juhtme või pistiku parandamine või vahetamine, ärge ühendage maandusjuhet ühegi lameda pistikuharuga.
- Maandusjuhe on isolatsiooniga juhe, mille välispind on roheline ning kas kollaste triipudega või ilma nendeta.
- Kui te ei mõista maandamisjuhiseid täielikult või kahtlustate, et toode ei ole õigesti maandatud, pidage nõu kvalifitseeritud elektrikuga või hooldustehnikuga.
- Kui pistik ei sobi kontakti, siis ärge kaasasolevat pistikut muutke, vaid laske kvalifitseeritud elektrikul paigaldada sobiv pistikupesa.
- Toode on mõeldud kasutamiseks vooluvõrgus nominaalpingega 120 või 230 V ning selle maandusega pistik sarnaneb alltoodud joonisel näidatud pistikuga.

120V US



230V

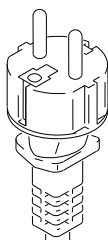

- Ühendage toode pistikupessa, millel on pistikuga sama konfiguratsioon.
- Ärge kasutage selle tootega adapterit.

Pikendusjuhtmed:

- Kasutage ainult kolmekiulist pikendusjuhet, millel on maanduspistik ja kontakt, millesse toote pistik sobib.
- Veenduge, et teie pikendusjuhe ei ole vigastatud. Kui pikendusjuhtme kasutamine on vajalik, kasutage vähemalt 12 AWG (2,5 mm²) juhet, mis sobib tootele vajaliku voolu juhtimiseks.
- Väiksema juhtme kasutamine võib põhjustada pinge languse juhtmes ning toite kao ja seadme ülekuumenemise.

HOIATUS



TULEKAHJU- JA PLAHVATUSOHT

Kergesti süttivad aarud, nt lahusti- ja värviaarud, võivad tööpiirkonnas süttida või plahvatada. Tulekahju ja plahvatuse vältimiseks pöörake tähelepanu järgmisele.

- Vältige tuleohtlike või kergestisüttivate materjalide pihustamist lahtise leegi või selliste süüteallikate läheduses nagu sigaretid, mootorid ja elektriseadmed.
- Värvide või lahusti voolamine läbi seadme võib tekitada staatilist elektrit. Staatiline elekter põhjustab värvide või lahustiaurude läheduses tule- või plahvatusohtu. Kõik pihustussüsteemi osad, sh pump, voolik, püstol ja pihustusosalal või selle ümber olevad esemed tuleb korralikult maandada, et oleks tagatud kaitse staatilise elektri ja sädemete vastu. Kasutage Graco juhtivaid või maandatud kõrgsurve vaakumvärvipihusti voolikuid.
- Veenduge, et kõik konteinerid ja kogumissüsteemid on staatilise laengu vältimiseks maandatud. Ärge avage ämbriühve, kui need ei ole antistaatilised või juhid.
- Ühendage maandusega kontakti külge ja kasutage maandatud pikendusjuhtmeid. Ärge kasutage adapterit, et muuta kolmeharuline pistik/kontakt kaheharuliseks.
- Ärge kasutage halogeenitud süsivesinikke sisaldavaid värve ega lahusteid.
- Tagage pihustusosalal hea ventilatsioon. Võimaldage piisavas koguses värsket õhu liikumist läbi pihustusala. Hoidke pumpa hea ventilatsiooniga kohas. Ärge pihustage pumbale.
- Ärge suitsetage pihustusosalal.
- Ärge kasutage pihustusosalal lüliteid, mootoreid ega sarnaseid sädemeid tekitavaid tooteid.
- Hoidke ala puhas ja vaba värvide või lahustimahutitest, lappidest ja muudest tuleohtlikest materjalidest.
- Tundke pihustatavate värvide ja lahustite koostist. Lugege läbi kõik värvide ja lahustitega kaasas olevad materjali ohutuskaardid ja konteinerite etiketid. Järgige värvide või lahustite tootja ohutusnõudeid.
- Käepärast peab olema töökorras tulekustuti.
- Pihusti tekitab sädemeid. Tuleohtlike vedelike kasutamisel pihustis või selle lähedal või nende tarvitamisel loputamiseks või puhastamiseks hoidke pihusti plahvatusohtlikest aurudest vähemalt 6 m (20 jala) kaugusel.



ELEKTRILÖÖGI OHT

See seade tuleb maandada. Süsteemi vale maandamine, seadistus või kasutamine võib põhjustada elektrilöögi.

- Enne seadme hooldamist lülitage see välja ja eemaldage toitepistik pistikupesast.
- Kasutage ainult õigesti maandatud pistikupesit.
- Kasutage ainult 3-kiulisi pikendusjuhtmeid.
- Veenduge, et toite- ja pikendusjuhtmete maandustihvtid oleksid kahjustamata.
- Ärge jätke seadet vihma kätte. Hoidke seda siseruumides.

! HOIATUS



NAHA LÄBISTAMISE OHT

Kõrgsurvepihusti joa sattumisel nahale võivad mürgid tungida kehasse ja põhjustada tõsiseid vigastusi. Sellisel juhul tuleb viivitamatult pöörduda arsti poole.

- Ärge suunake püstolit inimese suunas ega pihustage inimesele või loomale.
- Hoidke käed ja teised kehaosad väljutusavast eemal. Näiteks ärge üritage lekkeid peatada ühegi kehaosaga.
- Kasutage alati pihustusotsaku kaitset. Ärge pihustage ilma pihustusotsaku kaitsmeta.
- Kasutage Graco pihustusotsakuid.
- Olge pihustusotsakute puhastamisel ja vahetamisel ettevaatlik. Juhul kui pihustusotsak pihustamisel ummistub, järgige surve alandamise protseduuri seadme väljalülitamiseks ja surve alandamiseks enne pihusti otsaku eemaldamist selle puhastamiseks.
- Ärge jätke seadet järelevalveta vooluvõrku või surve alla. Kui seade ei ole kasutuses, lülitage see välja ja järgige seadme väljalülitamisel surve alandamise protseduuri.
- Kontrollige voolikuid ja muid osi kahjustuste kindlakstegemiseks. Asendage kahjustatud voolikud või muud osad.
- Süsteem suudab tekitada surve 3300 psi (naela ruuttolli kohta) (227 baari, 22,7 MPa). Kasutage Graco varuosi või lisatarvikuid, mis on lubatud kasutamiseks vähemalt 3300 psi (227 baari, 22,7 MPa) surve juures.
- Kui pihustiga ei töötata, lukustage päästik. Veenduge, et päästiku lukustus töötab korralikult.
- Enne seadme kasutamist kontrollige, kas kõik ühendused on kindlad.
- Õppige selgeks seadme kiire peatamine ja surve kiire alandamine. Tutvuge põhjalikult juhtnuppudega.









SEADME VÄÄRKASUTUSOHT

Seadme väärkasutamine võib põhjustada surma või raskeid vigastusi.

- Kandke värvimise ajal alati kindaid, silmakaitsmeid ja respiraatorit või maski.
- Ärge töötage või pihustage laste läheduses. Hoidke seadet alati lastele kättesaamatus kohas.
- Ärge sirutage liiga kaugemale ega seiske ebakindlal toel. Töötage kogu aeg sobivas ja kindlas asendis.
- Olge tähelepanelik ja jälgige oma tegevust.
- Ärge jätke seadet järelevalveta vooluvõrku või surve alla. Kui seade ei ole kasutuses, lülitage see välja ja järgige seadme väljalülitamisel surve alandamise protseduuri.
- Ärge kasutage seadet, kui olete väsinud või uimastite või alkoholi mõju all.
- Ärge muljuge ega painutage liigselt voolikut.
- Ärge kasutage voolikut temperatuuri ega rõhu juures, mis ületavad Graco määratud.
- Ärge kasutage voolikut tugevuselemendina või seadmete tõstmiseks.
- Ärge pihustage voolikuga, mis on lühem kui 7,62 m (25 jalga).
- Ärge muutke ega modifitseerige seadet. Muutmine võib muuta kehtetuks vastavustunnistused ja põhjustada ohte.
- Veenduge, et kõik seadmed on hinnatud ja heaks kiidetud kasutamiseks sellises keskkonnas, kus seda kasutate.

HOIATUS

	<p>RÕHU ALL OLEVATE ALUMIINIUMOSADEGA SEOTUD OHT</p> <p>Alumiiniumiga ühildumatute vedelike kasutamine survestatud seadmetes võib põhjustada tugevat keemilist reaktsiooni ja seadme purunemist. Selle hoiatuse mittejärgmine võib põhjustada surma, tõsiseid vigastusi või varalist kahju.</p> <ul style="list-style-type: none"> • Ärge kasutage 1,1,1-trikloroetaani, metüülkloriidi või teisi halogeenitud süsivesikuid sisaldavaid lahusteid ja vedelikke. • Paljud muud vedelikud võivad sisaldada kemikaale, mis võivad alumiiniumiga reageerida. Sobivuse kindlakstegemiseks võtke ühendust oma varustajaga.
	<p>PÕLETUSOHT</p> <p>Soojendatavad seadme pinnad ja vedelik võivad töö käigus kuumeneda. Põletuste vältimiseks pöörake tähelepanu järgmisele.</p> <ul style="list-style-type: none"> • Ärge puudutage kuuma vedelikku või seadme osi.
 	<p>LIIKUVATE OSADEGA SEOTUD OHT</p> <p>Liikuvad osad võivad sõrmi või teisi kehaosi muljuda või need ära lõigata.</p> <ul style="list-style-type: none"> • Vältige kokkupuudet liikuvate osadega. • Ärge kasutage seadmeid, millelt on eemaldatud kaitsmed või katted. • Rõhu all olev seade võib ootamatult käivituda. Enne seadme kontrollimist, teisaldamist või hooldust järgige rõhu alandamise protseduuri ja eemaldage kõik toiteallikad.
	<p>TOKSILISTE VEDELIKE VÕI AURUDEGA SEOTUD OHT</p> <p>Toksilised vedelikud või aurud võivad silma või nahale sattumisel, sissehingamisel või allaneelamisel põhjustada tõsiseid tervisehäireid või surma.</p> <ul style="list-style-type: none"> • Lugege ohutuskaarte, et olla kursis kasutatavate vedelikega kaasnevate ohtudega. • Säilitage ohtlikke vedelikke heakskiidetud anumates ja utiliseerige neid kehtivate juhiste järgi.
	<p>ISIKLIK KAITSEVARUSTUS</p> <p>Kandke asjakohaseid kaitsevahendeid, kui olete tööpiirkonnas, et hoida ära raskeid vigastusi, sh silmavigastused, kuulmise kadu, toksiliste aurude sissehingamine ja põletushaavad. Kaitsevahendite hulka kuuluvad (kuid mitte ainult) järgmised vahendid.</p> <ul style="list-style-type: none"> • Kaitseprillid ja kuulmiskaitsmed. • Respiraatorid, kaitseriietus ja kindad vedeliku või lahusti tootja soovitude järgi.
	<p>CALIFORNIA SEADUSEELNÕU NR 65</p> <p>Käesolev toode sisaldab kemikaali, mis põhjustab California osariigile teadaolevalt vähki, sünnidefekte või muid viljakushäireid. Peske pärast käitlemist käsi.</p>

Įspėjimas

Žemiau aprašyti įspėjimai yra susieti su šios įrangos reguliavimu, naudojimu, įžeminimu, aptarnavimu ir remontu. Bendrieji įspėjimai pažymėti šauktukais, o su atskiromis procedūromis susiję pavojai – pavojaus ženklais. Pamatę šiuos simbolius vadovo tekste arba įspėjamosiose etiketėse, vėl žr. šiuos įspėjimus. Su gaminiu susiję specifiniai pavojaus simboliai ir įspėjimai, nepateikti šiame skirsnyje, gali pasirodyti šio vadovo tekste, kur jie yra taikomi.

⚠ ĮSPĖJIMAS



ĮŽEMINIMAS

Gaminį būtina įžeminti. Įvykus trumpam elektros jungimui, įžeminimas sumažina elektros smūgio riziką, kadangi turi elektros srovės nutekėjimo laidą. Šis gaminys parduodamas kartu su kabeliu, turinčiu įžeminimo laidą su atitinkamu įžeminimo kištuku. Kištuką reikia įkišti į tinkamai sumontuotą ir pagal vietines taisykles įžemintą lizdą.

- Netinkamai įkišus įžeminimo kištuką gali kilti elektros smūgio rizika.
- Kai prireikia suremontuoti ar pakeisti kabelį ar kištuką, neprijunkite įžeminimo laido prie liežuvėlio formos antgalio.
- Laidas, kurio izoliacijos paviršius yra žalios spalvos su geltonais dryžiais ar be jų, yra įžeminimo laidas.
- Pasitikslinkite su kvalifikuotu elektriку ar aptarnavimo darbuotoju, kai neaiškios įžeminimo taisyklės arba kai abejojate, ar gaminys tinkamai įžemintas.
- Nebandykite keisti duoto kištuko, jeigu jis netelpa į lizdą, tokiu atveju kvalifikuotas elektrikas turėtų įmontuoti tinkamą lizdą.
- Šis gaminys skirtas naudoti vardiniame 120 V arba 230 V elektros tinkle ir turi įžeminimo kištuką, panašų į kištukus, pavaizduotus žemiau esančiose iliustracijose.

120V US

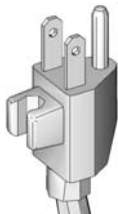

230V

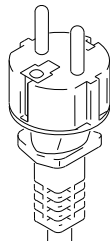



- Gaminį junkite tik į lizdą, turintį tokią pačią konfigūraciją kaip ir kištukas.
- Su šiuo gaminiu nenaudokite adapterio.

Ilginimo kabeliai:

- Naudokite tik 3-jų laidų ilginimo kabelį su įžeminimo kištuku ir lizdą su įžeminimu, tinkamą gaminio kištukui.
- Įsitikinkite, kad jūsų ilginimo laidas nepažeistas. Jeigu reikalingas ilginimo laidas, naudokite minimaliai 12 AWG (2,5 mm²), skirtą gaminio naudojamai srovei palaikyti.
- Per mažo pralaidumo kabelis sukelia galios ir įtampos linijoje sumažėjimą bei perkaitimą.

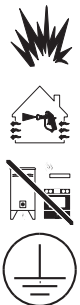
⚠️ ĮSPĖJIMAS

	<p>GAISRO IR SPROGIMO PAVOJUS</p> <p>Degūs tirpiklio ir dažų garai darbo vietoje gali užsidegti arba sprogti. Kad išvengtumėte gaisro ar sproginimo, laikykitės toliau pateikiamų reikalavimų:</p> <ul style="list-style-type: none"> • Nepurškite degių ar sprogstamų medžiagų šalia atviros liepsnos ar ugnies šaltinių, pvz., cigarečių, išorinių variklių bei elektros įrangos. • Įrenginiu tekantys dažai ar tirpikliai gali sukelti statinės elektros kaupimąsi. Esant dažų ar tirpiklių garams statinė elektra sukelia gaisro arba sproginimo riziką. Visos purškimo sistemos dalys, tokios kaip siurblys, žarnos mechanizmas, purškimo pistoletas ir objektai, esantys purškimo vietoje ar aplink ją, turi būti tinkamai įžeminti, norint apsisaugoti nuo statinės iškvrovos ir kibirkščių. Naudokite "Graco" laidžias ar įžemintas aukšto slėgio beores purkštuvu žarnas. • Patikrinkite, kad visos talpyklos ir surinkimo sistemos yra įžemintos, kad būtų išvengta statinės iškvrovos. Nenaudokite indų įdėklų, jei jie nėra antistatiniai ar laidūs. • Prijunkite prie įžeminto lizdo ir naudokite įžemintus ilginimo kabelius. Nenaudokite tinklo adapterio iš 3 kontaktų į 2. • Nenaudokite dažų ar tirpiklių, kuriuose yra halogenintų angliavandenilių. • Vietą, kurioje purškiate, gerai vėdinkite. Purškimo vietoje turi būti geras šviežio, judančio oro tiekimas. Siurblio mechanizmą laikykite gerai vėdinamoje vietoje. Nepurškite siurblio mechanizmo. • Purškimo vietoje nerūkykite. • Purškimo vietoje nejunginėkite apšvietimo jungiklių, variklių ar panašių kibirkštis sukeliančių įrenginių. • Vietą laikykite švarią, nelaikykite dažų ar tirpiklių talpyklų, skudurėlių ir kt. degių medžiagų. • Susipažinkite su purškiamų dažų ar tirpiklių sudėtimi. Perskaitykite visus medžiagos saugos duomenų lapus (MSDS) ir talpyklų etiketes, platinamas su dažais ir tirpikliais. Laikykitės dažų ir tirpiklių gamintojų pateikiamų saugos instrukcijų. • Turi būti prieinamas veikiantis gesintuvas. • Purkštuvai sukelia kibirkštis. Kai purkštuvu arba šalia jo naudojamas degus skystis arba kai jis naudojamas plauti ar valyti, purkštuvą laikykite mažiausiai 6 m (20 pėdų) atstumu nuo sprogių garų.
	<p>ELEKTROS SMŪGIO PAVOJUS</p> <p>Šiuos įrenginius reikia įžeminti. Netinkamai įžeminus arba sumontavus sistemą ar naudojant ją netaisyklingai, kyla elektros smūgio pavojus.</p> <ul style="list-style-type: none"> • Prieš atlikdami įrenginio priežiūros darbus išjunkite jį ir ištraukite elektros kabelį iš lizdo. • Elektros kabelį junkite tik prie įžemintų lizdų. • Naudokite tik 3-jų laidų ilginimo kabelius. • Pasirūpinkite, kad maitinimo bei ilginimo laido įžeminimo šakutės nebūtų pažeistos. • Saugokite nuo lietaus. Sandėliuokite patalpoje.

⚠️ ĮSPĖJIMAS



PATEKIMO PO ODA PAVOJUS

Aukšto slėgio purškimo įrenginiu į kūną galima įpurkšti toksinų ir sukelti sunkų kūno sužalojimą. Jei įvyktų injekcija, **nedelsdami kreipkitės į chirurgą.**

- Purkštuvu nenukreipkite arba nepurkškite į žmones ar gyvūnus.
- Rankas ir kitas kūno dalis laikykite toliau nuo išleidimo angos. Pavyzdžiui, jokia kūno dalimi nemėginkite sustabdyti nuotėkio.
- Visada naudokite purkštuko antgalio apsaugą. Jei nėra purkštuko antgalio apsaugos, nepurkškite.
- Naudokite „Graco“ purkštukų antgalius.
- Būkite atsargūs valydami ir keisdami purkštukų antgalius. Jei purškimo metu užsikemša purkštuko antgalis, vadovaukitės slėgio sumažinimo procedūra, kad prieš nuimdami purkštuko antgalį valyti išjungtumėte prietaisą ir sumažintumėte slėgį.
- Nepalikite neprižiūrimo prietaiso įjungto arba su slėgiu. Baigę naudotis, prietaisą išjunkite ir vadovaukitės slėgio sumažinimo procedūra, kad išjungtumėte prietaisą.
- Patikrinkite žarnas ir dalis, ar jos nepažeistos. Pakeiskite pažeistas žarnas ar dalis.
- Ši sistema gali sukurti 3300 psi (227 bar, 22,7 MPa) slėgį. Naudokite „Graco“ keičiamąsias dalis ar priedus, kurių projektiniai duomenys yra mažiausiai 3300 psi (227 bar, 22,7 MPa).
- Kai nesinaudojama purkštuvu, būtina turi būti įjungtas gaiduko saugiklis. Patikrinkite, ar gaiduko saugiklis tinkamai veikia.
- Prieš naudodami prietaisą patikrinkite, ar saugiai sutvirtintos visos jungtys.
- Žinokite, kaip greitai sustabdyti prietaisą ir panaikinti slėgį. Nuodugniai susipažinkite su valdikliais.









PAVOJUS DĖL NETINKAMO NAUDOJIMO

Netinkamai naudodami galite žūti arba sunkiai susižaloti.

- Dažydami būtina dėvėkite tinkamas pirštines, akių apsaugos priemones ir respiratorių arba kaukę.
- Nenaudokite ir nepurkškite, jei šalia yra vaikų. Stebėkite, kad prie įrenginio neprieitų vaikai.
- Neužsimokite per plačiai, nestovėkite ant nestabilaus paviršiaus. Visada tvirtai stovėkite ant kojų, kad išlaikytumėte pusiausvyrą.
- Būkite budrūs ir stebėkite, ką darote.
- Nepalikite neprižiūrimo prietaiso įjungto arba su slėgiu. Baigę naudotis, prietaisą išjunkite ir vadovaukitės slėgio sumažinimo procedūra, kad išjungtumėte prietaisą.
- Nenaudokite įrenginio, jei esate pavargę arba paveikti narkotinių preparatų ar alkoholio.
- Dujų linijų nesumazgykite ir neperlenkite.
- Užtikrinkite, kad žarnas veiktų tik „Graco“ nurodyta temperatūra ar slėgis.
- Netraukite arba nekelkite įrenginio suėmę už žarnos.
- Nepurkškite trumpesne kaip 25 pėdų žarna.
- Nebandykite keisti ar perdirbti įrenginio. Pakeitimai ar perdirbimai gali anuliuoti įrenginio atitikties patvirtinimus ir sukelti pavojų saugai.
- Įsitinkite, kad visi įrenginiai yra įvertinti ir patvirtinti aplinkai, kurioje juos naudojate.

⚠ ĮSPĖJIMAS

	<p>AUKŠTO SLĖGIO VEIKIAMŲ ALIUMINIO DALIŲ PAVOJUS</p> <p>Su aliuminiu nesuderinamų skysčių naudojimas slėginėje įrangoje gali sukelti pavojingą cheminę reakciją, o įranga gali sulūžti. Šio įspėjimo nesilaikymas gali baigtis mirtimi, sunkiu sužalojimu ar nuosavybės sugadinimu.</p> <ul style="list-style-type: none"> • Nenaudokite 1,1,1-trichloreto, metileno chlorido, kitų halogenintų angliavandenilių tirpiklių ar skysčių, kuriuose yra tokių tirpiklių. • Daugelio kitų skysčių sudėtyje gali būti cheminių medžiagų, kurios gali reaguoti su aliuminiu. Dėl suderinamumo susisiekite su medžiagos tiekėju.
	<p>NUDEGIMO PAVOJUS</p> <p>Įrenginio paviršiai ir kaitinamas skystis naudojant gali labai įkaisti. Kad išvengtumėte sunkių nudegimų, laikykitės toliau pateikto reikalavimo.</p> <ul style="list-style-type: none"> • Nelieskite karšto skysčio ar įrenginio.
 	<p>JUDAMŪJŲ DALIŲ PAVOJUS</p> <p>Judamosios dalys gali prispausti, įpjauti arba nupjauti pirštus ar kitas kūno dalis.</p> <ul style="list-style-type: none"> • Saugokitės judančių dalių. • Nenaudokite įrenginio, jei nuimti jo apsauginiai gaubtai arba dangčiai. • Slėgio veikiama įranga gali netikėtai įsijungti. Prieš tikrindami, perkeldami arba remontuodami įrenginį atlikite slėgio sumažinimo procedūrą ir atjunkite visus maitinimo šaltinius.
	<p>NUODINGŲ SKYSČIŲ ARBA GARŲ PAVOJUS</p> <p>Patekę į akis ar ant odos, įkvėpti ar nuryti nuodingi skysčiai arba garai gali sukelti sunkius, net mirtinus sužalojimus.</p> <ul style="list-style-type: none"> • Perskaitykite medžiagos saugos duomenų lapus (MSDL), kuriuose pateikiama informacijos apie atitinkamus naudojamų skysčių pavojus. • Pavojingą skystį laikykite tik jam skirtose talpyklose ir išpilkite tik laikydamiesi galiojančių nurodymų.
	<p>ASMENINĖS APSAUGOS PRIEMONĖS</p> <p>Darbo zonoje naudokite apsaugos priemones, kad apsisaugotumėte nuo tokių sunkių sužalojimų, kaip akių sužeidimas, klausos netekimas, toksiškų dūmų įkvėpimas ir nudegimai. Kai kurios iš tokių apsaugos priemonių nurodytos toliau:</p> <ul style="list-style-type: none"> • Apsauginės akių priemonės ir klausos apsaugos priemonės. • Respiratoriai, apsauginiai drabužiai ir pirštinės, kuriuos rekomenduoja skysčio ir tirpiklio gamintojas.
	<p>KALIFORNIJOS PASIŪLYMAS 65</p> <p>Šio gaminio sudėtyje yra cheminė medžiaga, kurias Kalifornijos valstija apibūdina kaip sukeliančią vėžį, apsigimimus ar kitus su reprodukcija susijusius pavojus. Po naudojimo nusiplaukite rankas.</p>

Brīdinājums

Tālāk norādītie brīdinājumi attiecas uz šīs iekārtas salikšanu, lietošanu, iezemēšanu, apkopi un remontu. Izsaukuma zīmes simbols pievērš jūsu uzmanību vispārīgajiem brīdinājumiem, bet riska simboli attiecas uz procedūru specifiskiem riskiem. Kad šie simboli ir redzami šīs rokasgrāmatas tekstā vai brīdinājuma uzlīmēs, lai saņemtu informāciju, atgriezieties sadaļā „Brīdinājumi”. Produktam raksturīgie riska simboli un brīdinājumi, kas nav aprakstīti šajā sadaļā, nepieciešamības gadījumā var būt norādīti citās šīs rokasgrāmatas teksta vietās.

⚠ BRĪDINĀJUMS



IEZEMĒŠANA

Šim produktam jābūt iezemētam. Strāvas īsslēguma gadījumā zemējums samazina strāvas trieciena risku, nodrošinot strāvas novadīšanas vadu. Šis produkts ir aprīkots ar kabeli, kuram ir zemējuma vads ar atbilstošu zemējuma spraudni. Kontaktdakša jāpieslēdz kontaktrozetei, kas pareizi uzstādīta un iezemēta saskaņā ar visiem vietējiem noteikumiem un rīkojumiem.

- Ja zemējuma spraudnis ir nepareizi uzstādīts, tas var radīt strāvas trieciena risku.
- Kad nepieciešama kabeļa vai spraudņa maiņa vai remonts, nepievienojiet zemējuma vadu nevienai plakangala spaiļei.
- Vads, kura izolācijas ārējā virsma ir zaļā krāsā ar dzeltenām svītrām vai bez tām, ir zemējuma vads.
- Ja zemēšanas instrukcijas nav pilnībā izprastas vai ir šaubas par to, vai produkts ir pareizi iezemēts, konsultējieties ar kvalificētu elektriķi vai speciālistu.
- Nepārveidojiet komplektācijā iekļauto spraudni; ja tas neder kontaktlīzdā, palūdziet, lai kvalificēts elektriķis uzstāda pareizu kontaktlīzdu.
- Šo produktu paredzēts izmantot standarta 120 V vai 230 V tīklā, un tam ir zemējuma spraudnis, kas līdzīgs attēlā redzamajam.

120V US

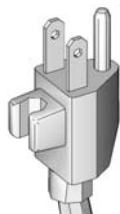

230V

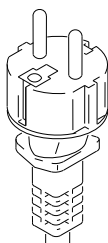

- Pievienojiet produktu tikai tādai kontaktlīzdai, kurai ir tāda pati konfigurācija kā spraudnim.
- Neizmantojiet šo produktu kopā ar pārveidotāju.

Pagarinātāji:

- Izmantojiet tikai 3 vadu pagarinātāju, kam ir zemējuma spraudnis un ligzda, kas ir saderīga ar izstrādājuma spraudni.
- Pārliedzinieties, ka pagarinātājs nav bojāts. Ja nepieciešams pagarinātājs, izmantojiet minim. 12 AWG (2,5 mm²), lai pārvadītu produktam izmantojamo strāvu.
- Ja vads ir paredzēts mazākai strāvai, nekā nepieciešams, samazināsies līnijas spriegums un jauda, izraisot pārkaršanu.

⚠ BRĪDINĀJUMS



UZLIESMOŠANAS UN EKSPLOZIJAS RISKS

Ugunsnedroši izgarojumi, piemēram, tie, ko rada šķīdinātāji vai krāsas, darbavietā var aizdegties vai uzsprāgt. Lai nepieļautu aizdegšanos vai eksploziju, veiciet tālāk minētās darbības.

- Neizsmidziniet viegli uzliesmojošus un degošus materiālus atklātas liesmas vai aizdegšanās avotu, piemēram, cigarešu, motoru un elektroaprīkojuma, tuvumā.
- Krāsa vai šķīdinātājs, kas plūst caur aprīkojumu, var radīt statisko elektrību. Krāsas vai šķīdinātāja izgarojumu klātbūtnē statiskā elektrība rada ugunsgrēka vai eksplozijas risku. Visām izsmidzināšanas sistēmas sastāvdaļām, tostarp, sūkņim, šļūteņu mezglam, izsmidzināšanas pistolei, kā arī sistēmā iekļautajiem un ap to esošajiem objektiem, ir jābūt pareizi iezemētiem, lai aizsargātu pret statisko izlādi un dzirksteļu veidošanos. Izmantojiet „Graco” konduktīvās vai zemētās augstspiediena bezgaisa krāsas izsmidzinātāja šļūtenes.
- Pārbaudiet, vai visas tvertnes un savākšanas sistēmas ir iezemētas, lai novērstu statisko izlādi. Neizmantojiet kausveida ieliktnus, ja vien tie nav antistatiski vai vadītspējīgi.
- Pievienojiet pie iezemētas kontaktligzdas un izmantojiet iezemētus pagarinātājus. Neizmantojiet pāreju no 3 uz 2 zariem.
- Neizmantojiet krāsu vai šķīdinātāju, kas satur halogenētus ogļūdeņražus.
- Nodrošiniet, lai šī zona būtu labi ventilēta. Nodrošiniet pietiekamu svaiga gaisa cirkulāciju šajā zonā. Glabājiet sūkņa mezglu labi vēdināmā vietā. Neizsmidziniet uz sūkņa mezglu.
- Nesmēķējiet izsmidzināšanas zonā.
- Neizmantojiet apgaismojuma slēdžus, dzinējus vai līdzīgas dzirksteles radošas ierīces izsmidzināšanas zonā.
- Rūpējieties par to, lai šī zona būtu tīra un neturiet tajā krāsas vai šķīdinātāja tvertnes, lupatas un citus uzliesmojošus materiālus.
- Noskaidrojiet informāciju par izsmidzināto krāsu un šķīdinātāju sastāvu. Izlasiet informāciju, kas sniegta visās krāsām un šķīdinātājiem pievienotajās materiālu drošības datu lapās un tvertņu etiķetēs. Ievērojiet krāsu un šķīdinātāju ražotāja norādījumus par drošu darbu.
- Tuvumā jāatrodas ugunsdzēsšanas aprīkojumam labā darba kārtībā.
- Izsmidzinātājs rada dzirksteles. Ja ugunsnedrošu šķidrumu izmanto šī izsmidzinātāja iekšienē vai tā tuvumā vai arī to lieto skalošanai vai tīrīšanai, turiet izsmidzinātāju vismaz 6 m (20 pēdas) atstatu no eksplozīviem izgarojumiem.



ELEKTRISKĀS STRĀVAS TRIECIENA RISKS

Šim aprīkojumam ir jābūt iezemētam. Sistēmas nepareiza iezemēšana, uzstādīšana vai izmantošana var izraisīt elektrošoku.

- Pirms iekārtas apkopes veikšanas izslēdziet to un atvienojiet strāvas vadu.
- Izmantojiet tikai iezemētas elektriskās kontaktozetas.
- Izmantojiet tikai pagarinātājus ar 3 vadiem.
- Nodrošiniet, lai zemējuma zari uz sprauslas un pagarinātāja vadi nebūtu bojāti.
- Nepakļaujiet lietus iedarbībai. Uzglabājiet telpās.

BRĪDINĀJUMS



ĀDAS APSMIDZINĀŠANAS RISKS

Augstspiediena izsmidzinātājs var ievadīt ķermenī toksīnus un izraisīt nopietnu traumu. Ja āda tiek apsmidzināta, **nepieciešama neatliekama ķirurģiska ārstēšana.**

- Nevērsiet izsmidzinātāju pret cilvēkiem un dzīvniekiem, kā arī neizsmidziniet uz tiem materiālu.
- Neturiet rokas un citas ķermeņa daļas izplūdes vietās tuvumā. Piemēram, nemēģiniet aizkavēt noplūdi ar kādas ķermeņa daļas palīdzību.
- Vienmēr izmantojiet sprauslas uzgaļa aizsargu. Neveiciet smidzināšanu bez sprauslas uzgaļa aizsarga.
- Izmantojiet „Graco” sprauslu uzgaļus.
- Uzmanieties sprauslas uzgaļu tīrīšanas un maiņas laikā. Ja izsmidzināšanas laikā izsmidzināšanas uzgalis ir aizsērējis, pirms uzgaļa noņemšanas tīrīšanai izslēdziet ierīci un izlīdziniet spiedienu, kā norādīts sadaļā „Spiediena atbrīvošanas procedūra”.
- Neatstājiet aktivizētu vai zem spiediena esošu ierīci bez uzraudzības. Kad ierīci neizmantojat, izslēdziet to, kā norādīts sadaļā „Spiediena atbrīvošanas procedūra”.
- Pārbaudiet, vai detaļām nav bojājuma pazīmju. Nomainiet jebkādas bojātas šļūtenes vai detaļas.
- Šī sistēma spēj nodrošināt 3300 psi (227 bāru, 22,7 MPa) spiedienu. Izmantojiet „Graco” rezerves daļas un piederumus, kas paredzēti vismaz 3300 psi (227 bāru, 22,7 MPa) spiedienam.
- Kamēr netiek veikta smidzināšana, vienmēr izmantojiet sprūda drošības slēdzi. Pārbaudiet, vai sprūda drošības slēdzis darbojas pareizi.
- Pirms ierīces izmantošanas pārbaudiet, vai visi savienojumi ir droši.
- Noskaidrojiet, kā ātri apturēt ierīci un atbrīvot to no spiediena. Pilnībā pārziniet kontrolierīces.









RISKS, NEPAREIZI IZMANTOJOT IEKĀRTU

Nepareiza izmantošana var izraisīt nāvi vai nopietnu savainojumu.

- Krāsošanas laikā vienmēr lietojiet piemērotus cimdus, aizsargbrilles un respiratoru vai masku.
- Neizmantojiet un neveiciet smidzināšanu bērnu tuvumā. Nekad neļaujiet bērniem atrasties aprīkojuma tuvumā.
- Nesniedzieties pārāk tālu un nestāviet uz nestabilas pamatnes. Visu laiku stāviet stabili uz kājām un saglabājiet līdzsvaru.
- Esiet modrs – koncentrējieties tam, ko darāt.
- Neatstājiet aktivizētu vai zem spiediena esošu ierīci bez uzraudzības. Kad ierīci neizmantojat, izslēdziet to, kā norādīts sadaļā „Spiediena atbrīvošanas procedūra”.
- Neizmantojiet iekārtu, kad esat noguris vai atrodaties narkotiku vai alkohola ietekmē.
- Šļūteni nedrīkst ne samezgot, ne salocīt.
- Nepakļaujiet šļūteni temperatūras vai spiediena ietekmei, kas pārsniedz „Graco” specifikācijās norādītos parametrus.
- Neizmantojiet šļūteni, lai vilktu vai celtu ierīci.
- Nesmidziniet ar šļūteni, kas īsāka par 7,6 m (25 pēdām).
- Nepārveidojiet iekārtu vai neveiciet tajā izmaiņas. Pārveides un izmaiņu dēļ var tikt atcelti aģentūras apstiprinājumi un radīts drošības apdraudējums.
- Pārlicinieties, ka viss aprīkojums atbilst nomināliem un ir apstiprināts izmantošanai vidē, kādā to lietojat.

! BRĪDINĀJUMS

	<p>ZEM SPIEDIENA ESOŠU ALUMĪNIJA DAĻU RADĪTAIS RISKS Tādu šķidrumu izmantošana, kuri nav saderīgi lietošanai ar alumīniju zem spiediena esošā aprīkojumā, var radīt nopietnu ķīmisku reakciju un aprīkojuma iepīlšanu. Šī brīdinājuma neievērošanas sekas var būt nāve, nopietna trauma vai īpašuma bojājums.</p> <ul style="list-style-type: none"> • Neizmantojiet 1,1,1-trihloretāna, metilēna hlorīda un citus halogenētus ogļūdeņražu šķīdinātājus vai šķidrumus, kas satur šādus šķīdinātājus. • Daudzu citu šķidrumu sastāvā var būt ķīmiskas vielas, kas reaģē ar alumīniju. Noskaidrojiet savietojamību pie savu materiālu piegādātāja.
	<p>APDEGUMA RISKS Aprīkojuma virsmas un sakarsētais šķidrums darbības laikā ļoti sakarst. Lai izvairītos no nopietniem apdegumiem, veiciet tālāk minētās darbības.</p> <ul style="list-style-type: none"> • Nepieskarieties karstam šķidrumam vai aprīkojumam.
 	<p>RISKS, KO RADA KUSTĪGĀS DAĻAS Kustīgās daļas var saspiest, nogriezt vai noraut pirkstus un citas ķermeņa daļas.</p> <ul style="list-style-type: none"> • Turieties atstatu no kustīgām daļām. • Nedarbiniet aprīkojumu, ja ir noņemti aizsargi vai vāki. • Zem spiediena esoša iekārta var sākt darboties bez brīdinājuma. Pirms iekārtas pārbaudes, pārvietošanas vai apkopes veiciet spiediena pazemināšanas procedūru un atvienojiet iekārtu no visiem strāvas avotiem.
	<p>TOKSISKU ŠĶIDRUMU VAI IZGAROJUMU RISKS Toksiski šķidrumi vai izgarojumi, tos iešļakstot acīs, uzšļakstot uz ādas, ieelpojot vai norijot, var izraisīt nāvi vai nopietnu ievainojumu.</p> <ul style="list-style-type: none"> • Izlasiet materiālu drošības datu lapas, lai iegūtu informāciju par izmantoto šķidrumu potenciāli izraisīto specifisko risku. • Uzglabājiet bīstamus šķidrumus apstiprinātās tvertnēs un utilizējiet tos saskaņā ar saistošajiem noteikumiem.
	<p>INDIVIDUĀLIE AIZSARDZĪBAS LĪDZEKĻI Atrodoties darba zonā, izmantojiet piemērotu aizsargaprīkojumu, lai novērstu nopietnus ievainojumus, piemēram, acu traumas, dzirdes zudumu, toksisku izgarojumu ieelpošanu un apdegumus. Tālāk minēti daži no aizsarglīdzekļiem.</p> <ul style="list-style-type: none"> • Aizsargbrilles un dzirdes aizsardzības līdzekļi. • Respiratori, aizsargapģērbs un cimdi saskaņā ar šķidrumu un šķīdinātāja ražotāja ieteikumiem.
	<p>LIKUMS „CALIFORNIA PROPOSITION 65” Šis izstrādājums satur ķīmisku vielu, kas Kalifornijas štatā zināma kā viela, kas izraisa vēzi, dzemdību defektus vai cita veida kaitējumu reproduktīvajai veselībai. Pēc ierīces izmantošanas nomazgājiet rokas.</p>

Ostrzeżenie

Poniższe ostrzeżenia dotyczą instalacji, używania, ochrony przeciwporażeniowej, konserwacji i napraw tego urządzenia. Znak wykrzyknika oznacza ostrzeżenie ogólne, zaś symbol niebezpieczeństwa oznacza występowanie ryzyka swoistego dla danej czynności. Gdy te symbole pojawiają się w treści instrukcji obsługi lub na etykietach ostrzeżenia, należy powrócić do niniejszych ostrzeżeń. W stosownych miejscach, w treści niniejszej instrukcji obsługi mogą pojawiać się symbole niebezpieczeństwa oraz ostrzeżenia związane z określonym produktem, nie zamieszczone w niniejszej części.

! OSTRZEŻENIE



UZIEMIENIE

Ten produkt trzeba uziemić. W przypadku zwarcia uziemienie zmniejsza ryzyko porażenia elektrycznego, zapewniając przewód ochronny pozwalający na odprowadzenie prądu elektrycznego. Produkt jest wyposażony w przewód z drutem uziemiającym i odpowiednią wtyczkę uziemiającą. Wtyczkę należy umieścić w gniazdku, które jest właściwie zamocowane oraz uziemione zgodnie ze wszystkimi lokalnymi przepisami i zarządzeniami.

- Niewłaściwa instalacja wtyczki uziemienia powoduje ryzyko porażenia prądem elektrycznym.
- Podczas naprawy lub wymiany przewodu lub wtyczki nie podłączać przewodu uziemienia do żadnego płaskiego złącza bagnetowego.
- Przewód z izolacją o zielonej zewnętrznej powierzchni lub bez żółtych pasków to przewód uziemienia.
- Jeśli instrukcje uziemienia nie są w pełni zrozumiałe lub jeśli istnieje wątpliwość czy produkt jest właściwie uziemiony, należy porozmawiać z wykwalifikowanym elektrykiem lub serwisantem.
- Nie przerabiać załączonej wtyczki; jeśli nie pasuje ona do gniazdka, wykwalifikowany elektryk powinien zainstalować właściwe gniazdko.
- Produkt jest przeznaczony do stosowania w obwodzie znamionowym o napięciu 120 V lub 230 V i zawiera wtyczkę uziemienia podobną do tej przedstawionej na rysunku poniżej.

120V US



230V

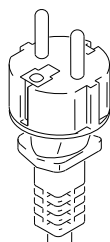



- Produkt należy podłączać wyłącznie do gniazdka o tej samej konfiguracji co wtyczka.
- Nie stosować adaptera z tym produktem.

Przedłużacze:

- Stosować wyłącznie przedłużacze 3-żyłowe z wtyczką uziemienia oraz uziemione gniazdka przyjmujące wtyczkę produktu.
- Upewnić się, że przedłużacz nie jest uszkodzony. W razie potrzeby należy użyć przedłużacza o średnicy co najmniej 12 AWG (2,5 mm²) w celu dostarczenia prądu pobieranego przez produkt.
- Stosowanie przedłużacza o niepełnej mocy może skutkować spadkiem napięcia międzyprzewodowego, ubytkiem mocy i przegrzaniem.

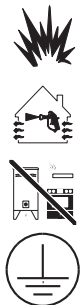
! OSTRZEŻENIE

	<p>NIEBEZPIECZEŃSTWO POŻARU I WYBUCHU</p> <p>Łatwopalne opary pochodzące z rozpuszczalników oraz farb, znajdujące się w obszarze roboczym, mogą ulec zapłonowi lub eksplodować. Aby zapobiec wybuchowi pożaru lub eksplozji należy:</p> <ul style="list-style-type: none"> • Nie natryskiwać materiałów łatwopalnych i palnych w pobliżu otwartych płomieni albo źródeł zapłonu, np. papierosów, silników zewnętrznych i urządzeń elektrycznych. • Farba lub roztwór przepływający przez sprzęt może być przyczyną pojawienia się elektryczności statycznej. Elektryczność statyczna stwarza ryzyko pożaru lub wybuchu w obecności oparów farby lub rozpuszczalnika. Wszystkie elementy systemu natryskowego, łącznie z pompą, zespołem węża, pistoletem natryskowym oraz przedmiotami w obszarze natrysku i wokół tego obszaru, powinny być prawidłowo uziemione w sposób zabezpieczający przed ładunkami elektrostatycznymi i iskrami. Stosować przewodzące lub uziemione węże wysokiego ciśnienia firmy Graco do bezpowietrznego urządzenia natryskowego. • Sprawdzić, czy wszystkie pojemniki i systemy zbiorcze są uziemione, aby zapobiec rozładowaniu statycznemu. Nie stosować okładzin kubła, jeżeli nie mają one właściwości antystatycznych lub przewodzących. • Podłączyć do uziemionego wylotu i użyć uziemionych przedłużaczy. Nie stosować adaptera 3-do-2. • Nie stosować farb ani rozpuszczalników zawierających fluorowcowane węglowodory. • Zapewnić dobrą wentylację przestrzeni, w której odbywa się natryskiwanie. Utrzymywać odpowiedni przepływ świeżego powietrza przez tę przestrzeń. Przechowywać moduł pompy w dobrze wentylowanym miejscu. Nie natryskiwać na moduł pompy. • W obszarze natryskiwania nie wolno palić papierosów. • W obszarze natryskiwania nie wolno korzystać z przełączników światła, silników lub podobnych produktów generujących iskry. • Obszar należy utrzymywać w czystości. Nie mogą się w nim znajdować pojemniki z farbami lub rozpuszczalnikiem, szmaty i inne łatwopalne materiały. • Należy sprawdzić skład natrykiwanych farb i rozpuszczalników. Należy zapoznać się ze wszystkimi Kartami charakterystyki substancji niebezpiecznych (MSDS) oraz naklejkami na pojemnikach z farbami i rozpuszczalnikami. Należy postępować zgodnie z instrukcjami bezpieczeństwa producenta farby i rozpuszczalników. • Na miejscu znajdować się powinien sprawny sprzęt gaśniczy. • Agregat natryskowy generuje iskry. Jeżeli w agregacie natryskowym lub w jego pobliżu znajduje się łatwopalna ciecz albo ciecz taka stosowana jest do płukania lub czyszczenia, należy trzymać agregat natryskowy w odległości co najmniej 6 m (20 stóp) od wybuchowych oparów.
	<p>ZAGROŻENIE PORAŻENIA PRĄDEM</p> <p>Sprzęt musi być uziemiony. Niewłaściwe uziemienie, ustawienie lub użytkowanie systemu może spowodować porażenie prądem.</p> <ul style="list-style-type: none"> • Wyłączyć urządzenie i odłączyć przewody zasilające przed serwisowaniem urządzenia. • Podłączać wyłącznie do uziemionych gniazd elektrycznych. • Używać wyłącznie 3-żyłowych przedłużaczy. • Upewnić się, że elementy uziemienia przewodów zasilania i przedłużaczy nie są uszkodzone. • Nie wystawiać na działanie deszczu. Przechowywać w zamkniętym pomieszczeniu.

OSTRZEŻENIE



ZAGROŻENIE WTRYSKIEM PODSKÓRNYM

Natryskiwany pod wysokim ciśnieniem strumień może być przyczyną wstrzyknięcia toksyn do ciała i tym samym odniesienia poważnych obrażeń. W takim wypadku należy natychmiast zwrócić się o pomoc medyczną do chirurga.

- Nie wolno kierować pistoletu w stronę osób lub zwierząt ani natryskiwać materiałami na osoby lub zwierzęta.
- Nie wolno zbliżać dłoni ani innych części ciała do dyszy wylotowej. Nie należy przykładowo podejmować próby zatrzymania wycieku żadną częścią ciała.
- Należy zawsze używać osłony dyszy. Nie wolno natryskiwać wówczas, gdy osłona końcówki dyszy nie znajduje się na swoim miejscu.
- Należy używać dyszy firmy Graco.
- Podczas czyszczenia i wymiany końcówek dyszy wymagane jest zachowanie ostrożności. W przypadku zatkania dyszy podczas natryskiwania należy wykonać procedurę usuwania nadmiaru ciśnienia w celu wyłączenia urządzenia i zmniejszenia ciśnienia przed zdjęciem końcówki dyszy w celu jej oczyszczenia.
- Nie wolno pozostawiać bez nadzoru urządzenia podłączonego do zasilania lub znajdującego się pod ciśnieniem. Gdy urządzenie nie jest używane, należy je wyłączyć i wykonać Procedurę usuwania nadmiaru ciśnienia.
- Należy sprawdzić, czy węże i części nie są uszkodzone. Uszkodzone węże lub części należy wymienić.
- System może wytwarzać ciśnienie 22,7 MPa (227 barów, 3300 psi). Stosować części zamienne i akcesoria firmy Graco o parametrach znamionowych na poziomie minimum 22,7 MPa (227 barów, 3300 psi).
- Gdy urządzenie nie jest używane, należy włączyć blokadę spustu. Należy sprawdzić, czy blokada spustu funkcjonuje prawidłowo.
- Przed uruchomieniem urządzenia należy sprawdzić, czy wszystkie elementy są pewnie połączone.
- Należy zapoznać się z Procedurą szybkiego zatrzymywania urządzenia i usuwania nadmiaru ciśnienia. Należy zapoznać się dokładnie z elementami sterującymi.









NIEBEZPIECZEŃSTWO WYNIKAJĄCE Z NIEPRAWIDŁOWEGO UŻYTKOWANIA URZĄDZENIA

Niewłaściwe stosowanie sprzętu może prowadzić do śmierci lub poważnych obrażeń ciała.

- Podczas malowania należy zawsze korzystać z odpowiednich rękawic, osłony oczu i aparatu oddechowego lub maski.
- Nie wolno uruchamiać urządzenia lub wykonywać natryskiwania w pobliżu dzieci. Dzieci nie powinny zbliżać się do wyposażenia.
- Nie wolno przekraczać normalnego zasięgu ani stawiać urządzenia na niestabilnym podłożu. Należy zachowywać dobrą postawę i równowagę.
- Należy utrzymywać koncentrację i skupić się na wykonywanej czynności.
- Nie wolno pozostawiać bez nadzoru urządzenia podłączonego do zasilania lub znajdującego się pod ciśnieniem. Gdy urządzenie nie jest używane, należy je wyłączyć i wykonać Procedurę usuwania nadmiaru ciśnienia.
- Nie obsługiwać sprzętu w stanie zmęczenia lub pod wpływem substancji odurzających lub alkoholu.
- Nie wolno załamywać lub nadmiernie wyginać węża.
- Nie wystawiać węża na działanie temperatury lub ciśnienia przekraczających wartości zalecane przez firmę Graco.
- Nie wolno używać węża do przesuwania lub podnoszenia wyposażenia.
- Nie wykonywać natryskiwania, jeżeli wąż jest krótszy niż 8 metrów (25 stóp).
- Nie zmieniać ani nie modyfikować sprzętu. Zmiany lub modyfikacje mogą spowodować unieważnienie atestów przedstawicielstwa oraz zagrożenie bezpieczeństwa.
- Upewnić się, że sprzęt cechują odpowiednie parametry znamionowe i że jest on zatwierdzony do użytku w środowisku, w którym jest stosowany.

! OSTRZEŻENIE

	<p>ZAGROŻENIA ZWIĄZANE Z CIŚNIENIOWYMI ELEMENTAMI ALUMINIOWYMI</p> <p>Używanie w urządzeniach ciśnieniowych płynów, które nie są przeznaczone do kontaktu z aluminium, może spowodować silną reakcję chemiczną i doprowadzić do rozerwania urządzenia. Niezastosowanie się do niniejszego ostrzeżenia może prowadzić do zgonu, powstania poważnych obrażeń ciała lub uszkodzenia mienia.</p> <ul style="list-style-type: none"> Nie stosować 1,1,1-trichloroetanu, chlorku metylenu, innych fluorowcowanych rozpuszczalników węglowodorowych ani płynów zawierających takie rozpuszczalniki. Wiele innych płynów może zawierać substancje chemiczne, które mogą reagować z aluminium. Informacje na temat zgodności uzyskać można u dostawcy materiałów.
	<p>NIEBEZPIECZEŃSTWO OPARZENIA</p> <p>Podgrzewane powierzchnie sprzętu oraz ciecze mogą nagrzać się podczas eksploatacji. W celu uniknięcia poważnych oparzeń:</p> <ul style="list-style-type: none"> nie dotykać gorącego płynu ani urządzenia.
 	<p>NIEBEZPIECZEŃSTWO ZWIĄZANE Z CZĘŚCIAMI RUCHOMYMI</p> <p>Ruchome części mogą ścisnąć, skaleczyć lub obciąć palce oraz inne części ciała.</p> <ul style="list-style-type: none"> Nie zbliżać się do ruchomych części. Nie obsługiwać sprzętu bez założonych osłon i pokryw zabezpieczających. Sprzęt pod ciśnieniem może uruchomić się bez ostrzeżenia. Przed sprawdzeniem, przeniesieniem lub przystąpieniem do serwisowania sprzętu należy wykonać Procedurę usuwania nadmiaru ciśnienia i odłączyć wszystkie źródła zasilania.
	<p>NIEBEZPIECZEŃSTWO TOKSYCZNEGO DZIAŁANIA CIECZY LUB OPARÓW</p> <p>Toksyczne ciecze lub opary mogą spowodować, w przypadku przedostania się do oka lub na powierzchnię skóry, inhalacji lub połknięcia, poważne obrażenia lub zgon.</p> <ul style="list-style-type: none"> Zapoznać się z Kartami charakterystyki substancji niebezpiecznych (MSDS), aby uzyskać szczegółowe informacje na temat stosowanych cieczy. Niebezpieczne płyny należy przechowywać w odpowiednich pojemnikach, a ich utylizacja musi być zgodna z obowiązującymi wytycznymi.
	<p>ŚRODKI OCHRONY OSOBISTEJ</p> <p>Podczas pobytu w obszarze roboczym należy nosić odpowiedni sprzęt ochronny, co pomoże zapobiec poważnym urazom, w tym urazom oczu, utracie słuchu, wdychaniu oparów toksycznych oraz oparzeniom. Środki ochrony osobistej obejmują między innymi:</p> <ul style="list-style-type: none"> okulary ochronne i ochraniacze słuchu; aparaty oddechowe, odzież ochronną i rękawice zalecane przez producenta.
	<p>SPIS CALIFORNIA PROPOSITION 65</p> <p>Produkt zawiera substancję chemiczną, rozpoznaną przez stan Kalifornia jako powodującą raka, wady okołoporodowe lub inne wady rozrodcze. Po dotknięciu należy umyć ręce.</p>

Figyelmeztetések

A következő figyelmeztetések a készülék beállítására, használatára, karbantartására és javítására vonatkoznak. A használati utasításban a felkiáltójel a figyelem felhívást szolgálja, a veszélyt jelző tábla pedig a jellegzetes kockázatokra utal. Amikor ezeket a szimbólumokat látja a kézikönyvben vagy a figyelmeztetőcímkéken, tanulmányozza a következő utasításokat. A jelen fejezetben nem tárgyalt termék-specifikus veszély- és figyelmeztető szimbólumokkal is találkozhat a kézikönyvben, a megfelelő helyeken.

FIGYELMEZTETÉS



FÖLDELÉS

Ezt a terméket földelni kell. Elektromos rövidzárlat esetén a földelés biztosítja az elektromos áram elvezetését, ezáltal csökkenti az áramütés veszélyét. Ez a termék földelővezetékekkel ellátott kábelrel és megfelelően földelt csatlakozódugóval van felszerelve. A csatlakozódugót helyesen felszerelt és a vonatkozó helyi előírásoknak megfelelően földelt fali csatlakozóaljzatba kell csatlakoztatni.

- A helytelenül felszerelt földelt dugó növeli az áramütés kockázatát.
- Ha a kábel vagy a dugó javításra vagy cserére szorul, akkor a földelővezetéket egyik lapos csatlakozóvéghez sem szabad csatlakoztatni.
- A földelővezeték a zöld vagy sárgán sávos zöld színű külső szigeteléssel ellátott vezeték.
- Ha nem érti pontosan a földelésre vonatkozó utasításokat, vagy nem tudja, hogy a termék megfelelően van-e földelve, akkor ellenőriztesse szakképzett villanszerelővel vagy szerviztechnikussal.
- Ne módosítsa a kapott dugót. Ha nem illeszkedik az aljzathoz, akkor szakképzett villanszerelővel szereltesse fel a megfelelő aljzatot.
- Ez a termék 120 vagy 230 V névleges feszültségű árammal működtethető, és az alábbi ábrán látható dugóhoz hasonló földelt dugóval van ellátva.

120V US



230V

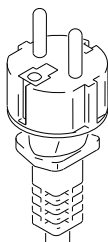

- Csak olyan aljzathoz csatlakoztassa a terméket, amelynek elrendezése megfelel a dugó csatlakozóinak.
- A terméket nem szabad adapterrel használni.

Hosszabbítóvezetékek:

- Csak 3 eres, földelt csatlakozójú hosszabbítót használjon, amelynek dugaszolóaljzataihoz csatlakoztatható a termék dugója.
- Győződjön meg róla, hogy a hosszabbító nem sérült. Ha hosszabbítóra van szükség, akkor legalább 12 AWG (2,5 mm²) minősítésűt kell alkalmazni, amely alkalmas a termék által felvett áram vezetésére.
- Az alulméretezett vezeték a hálózati feszültség esését, a teljesítmény csökkenését és a berendezés túlmelegedését okozhatja.

⚠ FIGYELMEZTETÉS



TŰZ- ÉS ROBBANÁSVESZÉLY

A robbanásveszélyes gőzök – úgymint az oldószerből és festékekből eredő gőzök – gyulladást vagy robbanást idézhetnek elő a munkavégzés helyén. A tűz és robbanás elkerülése érdekében a következőket kell tenni:

- Gyúlékony vagy éghető anyagot ne fújjon nyílt láng vagy egyéb tűzforrás, például cigaretta, motor és elektromos berendezések közelében.
- A berendezésen áthaladó festék vagy oldószer statikus elektromosságot hozhat létre. Festék- vagy oldószergőzök jelenlétében az elektrosztatikusság robbanást vagy tüzet okozhat. A szórórendszer minden alkatrészét, beleértve a szivattyút, a tömlőszerelvényt, a szórópisztolyt és a szóróban és körülötte lévő tárgyakat, megfelelő földeléssel kell védeni a statikus kisüléssel és szikrákkal szemben. Használjon Graco vezető vagy földelt nagynyomású levegő nélküli festékszóró tömlőt.
- Ellenőrizze, hogy minden tároló- és gyűjtőrendszer földelve legyen a statikus kisülés megelőzése érdekében. Csak antisztatikus vagy vezetőképes tartálybélést használjon.
- A berendezést földelt dugaszolóaljzathoz csatlakoztassa, és földelt hosszabbítókábelt használjon. Ne használjon feszültségátalakítót.
- Ne használjon halogénezett szénhidrogéneket tartalmazó festéket vagy oldószert.
- Biztosítson megfelelő szellőztetést a munkavégzés helyén. Biztosítson megfelelő friss levegőáramlást a munkavégzés helyén. A szivattyúegységet jól szellőzött helyen kell tartani. Ne szórjon festéket a szivattyúegységre.
- A munkavégzési területen tilos a dohányzás.
- A munkavégzés területén ne kapcsoljon be motorokat, villanykapcsolókat vagy hasonló szikrát létrehozó berendezéseket.
- Tartsa tisztán a munkavégzés helyét és távolítsa el a festék-, illetve oldószerdobozokat, rongyhulladékokat vagy egyéb gyúlékony anyagokat.
- Legyen tisztában a porlasztott festékek és oldószerek összetételével. Olvassa el a festékekhez, illetve oldószerekhez mellékelt összes termékbiztonsági adatlapot (MSDS). Tartsa be a festék, illetve az oldószer gyártójának biztonságra vonatkozó utasításait.
- Tartson kéznél egy működőképes tűzoltó-berendezést.
- A szórópisztoly gyújtószikrát hoz létre. Ezért amikor gyúlékony folyadék található mellette, illetve ilyen anyagot használnak a közelben öblítésre vagy tisztításra, a festékszórót tartsa legalább 20 lábnyi (6 m) távolságra a robbanásveszélyes gőzöktől.



ÁRAMÜTÉS VESZÉLYE

Ezt a berendezést földelni kell. A nem megfelelő földelés, összeszerelés, illetve használat áramütéshez vezethet.

- Javítás előtt kapcsolja ki a gépet, a hálózati csatlakozókábelt pedig húzza ki az aljzatból.
- Kizárólag földelt aljzatba dugja.
- Kizárólag 3 eres hosszabbító kábelt használjon.
- Ellenőrizze, hogy a táp- és a hosszabbítókábelen épek-e a földelés csatlakozóvillái.
- Ne tegye ki esőnek. Ne tárolja a szabadban.

FIGYELMEZTETÉS



BŐRBE LÖVELLÉS VESZÉLYE

A magasnyomású kilövellt sugár toxinokat lövellhet testébe, súlyos sérüléseket okozva. Bőrbe lövellés esetén azonnal kérjen sebészeti kezelést.

- Ne fordítsa a pisztolyt emberek vagy háziállatok irányába.
- Tartsa távol kezeit és testét a kilövellő sugártól. Ne próbálja, például, testrészeivel bedugni az esetleges lyukakat.
- Mindig használja a szórófejvédőt. Ne porlasszon felszerelt szórófejvédő nélkül.
- Használjon Graco szórófejeket.
- A szórófejek tisztításakor és cseréjekor legyen figyelmes. Ha a szórófej használat közben eldugul, kövesse a Nyomásmentesítési eljárás utasításait a berendezés kikapcsolásához és nyomásmentesítéséhez, mielőtt kiszerné a szórófejet tisztításhoz.
- Ne hagyja a feszültség vagy nyomás alatt lévő berendezést felügyelet nélkül. Ha nem használja a berendezést, kapcsolja ki és kövesse a Nyomásmentesítési eljárás utasításait.
- Ellenőrizze a tömlőket és az alkatrészek állapotát. A sérült tömlőket és alkatrészeket cserélje ki.
- Ez a rendszer 3300 psi (227 bar, 22,7 MPa) nyomás előállítására képes. Legalább 3300 psi (227 bar, 22,7 MPa) névleges nyomásra tervezett Graco cserealkatrészeket és tartozékokat használjon.
- Ha nem használja a porlasztót, biztosítsa az indítószerkezetet. Ellenőrizze a biztosítószerkezet megfelelő működését.
- Bekapcsolás előtt ellenőrizze a csatlakozásokat.
- Tanulja meg gyorsan kikapcsolni és nyomásmentesíteni a berendezést. Alaposan tanulja meg a vezérlők funkcióit.



A NEM RENDELTETÉSSZERŰ HASZNÁLATBÓL EREDŐ VESZÉLYEK

A nem rendeltetésszerű használat halált vagy súlyos sérüléseket okozhat.

- Festés közben mindig viseljen megfelelő védőkesztyűt, szemvédőt és légzőkészüléket vagy védőmaszkot.
- Ne használja a berendezést gyerekek közelében. Tartsa távol a gyerekeket a berendezéstől.
- Ne hajoljon ki túlzottan és ne álljon instabil felületen. Minden pillanatban biztosítsa a megfelelő testtartást és egyensúlyt.
- Legyen éber és figyeljen oda festés közben.
- Ne hagyja a feszültség vagy nyomás alatt lévő berendezést felügyelet nélkül. Ha nem használja a berendezést, kapcsolja ki és kövesse a Nyomásmentesítési eljárás utasításait.
- Ne használja a készüléket, ha fáradt vagy gyógyszerek, illetve alkohol hatása alatt áll.
- A gázcsöveket ne görbítse el és ne hajlítsa egymásra.
- Ne használja a tömlőt a Graco által meghatározott értékeknél magasabb hőmérsékleten vagy nyomáson.
- Ne húzza és ne emelje fel a készüléket a tömlőnél fogva.
- Ne használja a berendezést 25 lábnál (7,6 m) rövidebb tömlővel.
- A berendezésen tilos módosítást vagy változtatást végrehajtani. Bármilyen módosítás érvénytelenítheti a hatósági engedélyeket, és veszélyes helyzeteket hozhat létre.
- Győződjön meg róla, hogy minden berendezés műszaki jellemzői megfelelnek annak a környezetnek, amelyben használja.

! FIGYELMEZTETÉS

	<p>TÚLNYOMÁSOS ALUMÍNIUM ALKATRÉSZEK HASZNÁLATÁBÓL EREDŐ VESZÉLYEK</p> <p>A nyomás alatti berendezésekben használt alumíniummal inkompatibilis folyadékok használata kémiai reakciókat indíthat be és a berendezés károsodását okozhatja. Ha nem tartja be ezt a figyelmeztetést halál, súlyos sérülések és anyagi károk veszélye áll fenn.</p> <ul style="list-style-type: none"> • Ne használjon 1,1,1-triklóretánt, metilén-kloridot vagy egyéb halogénezett szerves oldószert vagy ilyen oldószert tartalmazó folyadékokat. • További folyadékok is tartalmazhatnak olyan vegyi anyagokat, amelyek reakcióba léphetnek az alumíniummal. A kompatibilitás ellenőrzése érdekében vegye fel a kapcsolatot a kérdéses anyag forgalmazójával.
	<p>ÉGÉSI SÉRÜLÉSEK VESZÉLYE</p> <p>Működés közben a berendezés felületei és a hevített folyadékok nagyon felforrósodhatnak. A súlyos égési sérülések elkerüléséhez:</p> <ul style="list-style-type: none"> • Ne érintse meg a felforrósodott folyadékot vagy berendezést.
 	<p>MOZGÓ ALKATRÉSZEKKEL KAPCSOLATOS VESZÉLYEK</p> <p>A mozgó alkatrészek becsíphetik, illetve akár el vagy le is vágthatják az ujjakat és egyéb testrészeket.</p> <ul style="list-style-type: none"> • Tartson biztonságos távolságot a mozgó alkatrészekről. • Tilos a berendezést védőelemek vagy borítók nélkül üzemeltetni. • A nyomás alatt lévő berendezés előzetes figyelmeztetés nélkül működésbe léphet. A berendezés ellenőrzése, mozgatása vagy javítása előtt hajtsa végre a Nyomásmentesítési eljárás fejezetében leírt műveleteket, és minden áramforrásról válassza le a berendezést.
	<p>MÉRGEZŐ FOLYADÉKOK VAGY GŐZÖK OKOZTA VESZÉLYEK</p> <p>A szembe, bőrre került, lenyelt vagy belélegzett mérgező folyadékok, illetve gőzök súlyos vagy akár halálos kimenetelű sérüléseket okozhat.</p> <ul style="list-style-type: none"> • A használt folyadékok veszélyeire vonatkozó információkért olvassa el a termékbiztonsági adatlapokat. • A veszélyes folyadékokat előírás szerinti tartályban tárolja, és az előírásoknak megfelelően gondoskodjon semlegesítésükről.
	<p>SZEMÉLYES VÉDŐFELSZERELÉSEK</p> <p>A súlyos sérülések (szemsérülés, mérgező gőzök belélegzése, égési sérülés, halláskárosodás) elkerülése érdekében, ha a gép működési területén belül tartózkodik, viseljen megfelelő védőfelszerelést. Ilyen védőfelszerelések a következők (a teljesség igénye nélkül):</p> <ul style="list-style-type: none"> • Védőszemüveg és fülvédő. • A folyadék- és oldószergyártó javaslatainak megfelelő légzőkészülék, védőruházat és védőkesztyű.
	<p>65. SZ. KALIFORNIAI INDÍTVÁNY</p> <p>Jelen termék egy vagy több olyan vegyi anyagot tartalmaz, amelye(ke)t a Kalifornia állam hatóságai rák, születési rendellenességek vagy egyéb nemzőszeri megbetegedések okozójaként tartanak számon. A használat után mosson kezet.</p>

Komponendid / Komponentes identifikācija / Sudētinių dalių identifikacija / Części urządzenia / Alkatrészek beazonosítása

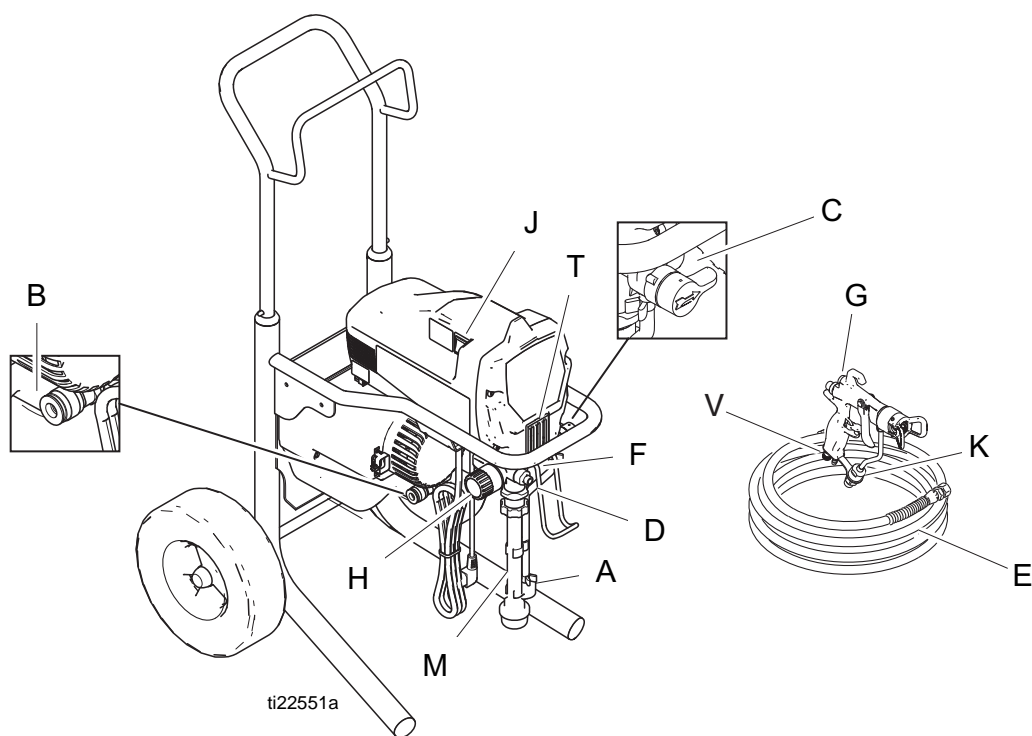

	Eesti	Latviski	Lietuviškai	Polski	Magyar
A	Tühjendustoru/voolik	Noplūdes caurule/šīūtene	Išleidimo vamzdelis/parna	Rurka/wąż spustowy	Úritócső/-tömlő
B	Ōhuvoolik uhendus	Gaisa šīūtenes pievienojums	Oro padavimo jungtis	Połączenie powietrza węzeł	Légtömő csatlakozócsont
C	Pea/pihustusventiil	Galvenais/strūklas vārsts	Pagrindinis/purškimo vožtuvas	Zawór zalewania/rozpylania	Légtelenítő/szórószelep
D	Vedeliku väljundava	Šīidruma izplūde	Skysėio išleidimo anga	Wylot cieczy	Folyadék elvezető nyílás
E	Ōhu- ja vedeliku voolikud	Gaisa un šīidruma padeves šīūtenes	Oro ir skysėio tiekimoarnos	Węże zasilania powietrza i materiału	Lég- és folyadékszívó tömlők
F	Pump	Virzīsūknis	Stūmoklinis siurblys	Pompa wyporowa	Dugattyús szivattyú
G	Püstol (vt juhendit)	Pistole (skatiet rokasgrāmatu)	Pistoletas (pr. Instrukcijā)	Pistolet (patrz podręcznik)	Szórópisztoly (lásd kezelési utasítás)
H	Vedeliku rōhu regulaator	Šīidruma spiediena regulators	Skysėio slėgio regulatorius	Regulacja ciśnienia materiału	Folyadék nyomásszabályzója
J	Toide/režiimi valimine	Jaudas/funkcijas izvçle	Jungklis su funkcijos pasirinkimo galimybe	Przełącznik zasilania/funkcji	Hálózati/üzemmód választó kapcsoló
K	Püstoli filter	Pistoletu filtras	Pistoletu filtras	Filtr pistoletu	Pisztolyszűrő
M	Otseimmersioonitoru	Tiešās iegremdšanas caurule	Panirimo vamzdelis	Rurka bezpośrednio zanurzona	Közvetlenül merülő cső
S	Must ōhuvoolik	Melnas krāsas lokanā spirālveida gaisa šīūtene	Juoda lanksti oro parna	Wąż bicza powietrznego pistoletu czarny	Fekete levegő összekötő tömlő
T	Lihtsa juurdepāasuga väljalaskeventiil	Çrtas piekiūšanas aizvara izplūdes vārsts	Išleidimo vožtuvo dangtelis	Zawór wylotowy drzwiczki łatwego dostępu	Könnyen nyitható ajtajú csőcsatlakozás szelep
V	Püstoli ōhuregulaator	Pistoletu filtro regulatorius	Pistoletu gaisa regulatorius	Regulator powietrza w pistolecie	Pisztolylevegő-szabályzó

Maandamine / Iezemēšana / Įžeminimas / Uziemienie / Földelés



<p>Seade peab staatilise sädemete ja elektrilöögi ohu vältimiseks maandatud olema. Elektrilised või staatilised sädemed võivad põhjustada aurude süttimist või plahvatamist. Vale maandus võib põhjustada elektrilöögi. Maandus tagab elektrivoolu eemaldusjuhtme olemasolu.</p>	<p>Įrenginius būtina įžeminti, kad būtų sumažinta statinių kibirkščių ir elektros smūgio rizika. Elektros arba statinis kibirkščiavimas gali sukelti dūmus arba sproginimą. Netinkamai įžeminus gali kilti elektros smūgio pavojus. Įžeminimo įrangos komplekte yra elektros srovės nutūkėjimo laidas.</p>	<p>Lai samazinātu statiskās elektrības izlādes un strāvas triecienu risku, ierīcei jābūt iezemētai. Elektrisko vai statisko dzirksteļošānu var izraisīt dūmi, kas aizdegas vai eksplodē. Nepareizs zemējums var izraisīt strāvas triecienu. Zemējums nodrošina strāvas novadīšanas vadu.</p>	<p>Urządzenie wymaga uziemienia w celu zmniejszenia ryzyka iskrzenia spowodowanego nagromadzeniem statycznego ładunku elektrycznego i porażenia prądem. Iskrzenie elektryczne lub elektrostatyczne może spowodować zapłon lub eksplozję oparów. Niewłaściwe uziemienie może powodować porażenie prądem elektrycznym. Uziemienie zapewnia przewód umożliwiający wpływ prądu elektrycznego.</p>	<p>A berendezést a statikus kisülés és elektromos áramütés kockázatának csökkentése érdekében földelni kell. Az elektromos és statikus kisülések hatására a gázok és gőzök meggyulladhatnak, illetve robbanhatnak. A helytelen földelés elektromos áramütést okozhat. A földelés vezetékét biztosít az elektromos áram elvezetéséhez.</p>
--	--	--	---	---

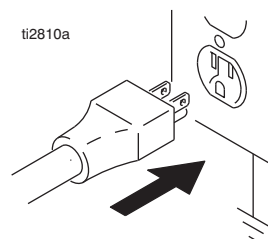
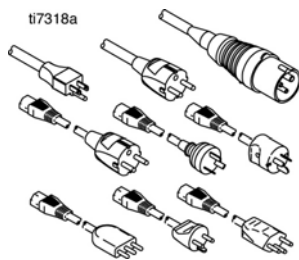

<p>Eesti</p> <p>Pihusti juhtmes on vastava maanduskontaktiga maandusjuhe. Ärge kasutage, kui voolujuhtme maanduskontakt on vigastatud.</p>	<p>Pistik tuleb asetada kõigi kohalike eeskirjade ja määruste kohaselt õigesti paigaldatud ja maandatud pessa.</p>
<p>Latviski</p> <p>Izsmidzinātāja strāvas pievadā ir iezemčšanas vads ar atbilstošu iezemčšanas kontaktspraudni. Neizmantojiet izsmidzinātāju, ja tā elektriskajam vadam ir bojāts iezemējuma kontakts.</p>	<p>Kontaktdakšu jāpieslēdz kontaktrozetei, kas pareizi uzstādīta un iezemčta saskaņā ar visiem vietējiem noteikumiem un rīkojumiem.</p>
<p>Lietuviškai</p> <p>Purkštuvo kabelyje yra įžeminimo laidas su atitinkamu įžeminimo kontaktu. Nenaudokite, jei pažeistas elektros kabelio įžeminimo kontaktas.</p>	<p>Kištuką reikia įkišti į tinkamai sumontuotą ir pagal vietines taisykles įžemintą lizdą.</p>
<p>Polski</p> <p>Kabel zasilający rozpylacz posiada przewód uziemiający z odpowiednim połączeniem uziemiającym. Nie używać, jeśli styk uziemienia przewodu elektrycznego jest uszkodzony.</p>	<p>Wtyczka musi być włożona do gniazdka, które zostało prawidłowo zainstalowane i uziemione zgodnie z lokalnymi przepisami dotyczącymi instalacji elektrycznych.</p>
<p>Magyar</p> <p>A festékszóró gép vezetéke rendelkezik földelő huzallal és megfelelő földelési csatlakozóval. Tilos a festékszóró használata abban az esetben, ha megsérült az elektromos kábel földelése.</p>	<p>A csatlakozódugót helyesen földszereelt és a vonatkozó helyi előírásoknak megfelelően földelt fali csatlakozóaljzatba kell csatlakoztatni.</p>

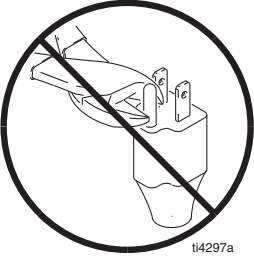
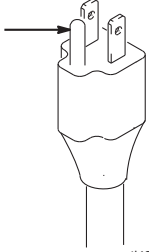
 <p>ti4297a</p>		 <p>ti4295a</p>	
Eesti			
<ul style="list-style-type: none"> • Ärge muutke pistikut! Kui see ei sobi pessa, laske kvalifitseeritud elektrikul paigaldada maandatud pesa. • Ärge kasutage adapterit. 	<p>Nõuded elektritoitele</p> <ul style="list-style-type: none"> • 100-120 V seadmed vajavad 100-120 V vahelduvvoolu, 50/60 Hz, 15 A, 1 faas. • 230 V seadmed vajavad 230 V vahelduvpinget, 50/60 Hz, 10 A, 1 faas. 	<p>Pikendusjuhtmed Kasutage vigastamata maanduskontaktiga pikendusjuhet.</p>	<p>Kui pikendusjuhe on vajalik, kasutage 3-soonelist, vähemalt 12 AWG (ristlõike pindala 2,5 mm²). Pikemad juhtmed vähendavad pihusti jõudlust.</p>
Latviski			
<ul style="list-style-type: none"> • Nemodificējiet kontaktdakšu! Ja kontaktdakša neatbilst kontaktrozetei, sagādājiet iezemētu kontaktrozeti, ko uzstāda kvalificēts elektriis. • Neizmantojiet adapteru. 	<p>Prasības pret barošanas avotu</p> <ul style="list-style-type: none"> • 100-120 V iekārtām nepieciešama 100-120 V maiņstrāva, 50/60 Hz, 15 A, 1 fāze. • 230 V iekārtām nepieciešama 230 V maiņstrāva, 50/60 Hz, 10 A, 1 fāze. 	<p>Pagarinātāji Izmantojiet pagarinātāju ar nebojātu iezemējuma kontaktu.</p>	<p>Ja ir nepieciešams pagarinātājs, izmantojiet 3-dzīslu vadu, 12 AWG (2,5 mm²) kā minimums. Garāks pagarinātājs pasliktina izsmidzinātāja darbību.</p>
Lietuviškai			
<ul style="list-style-type: none"> • Nedarykite jokiø kištuko pakeitimø! Jei jis netiks lizdai, pasirūpinkite, kad ÷pemintà lizdà sumontuotø kvalifikuotas elektrikas. • Nenaudokite adapterio. 	<p>Techniniai elektros sistemos reikalavimai</p> <ul style="list-style-type: none"> • 100-120 V ÷renginiams reikia 100-120 VAC, 50/60 Hz, 15 A, 1 fazës. • 230 V ÷renginiams reikia 230 VAC, 50/60 Hz, 10 A, 1 fazës. 	<p>Ilginimo kabeliai Naudokite ilginimo kabelà su nepažeistu ÷peminimo kontaktu.</p>	<p>Jeigu yra reikalingas prailgintuvas, naudokite tik trijø gyslø, 12 AWG (2,5 mm²) laidà. Kuo ilgesnis prailgintuvas tuo prastesnis bus purkštuvo veikimas.</p>
Polski			
<ul style="list-style-type: none"> • Nie wolno modyfikowaç wtyczki! Jeœli wtyczka nie mieœci siã w gniazdku, wykwalifikowany elektryk powinien zainstalowaç gniazdko zuziemiением. • Nie u¿ywaç adapterów. 	<p>Wymagania dotyczàce zasilania</p> <ul style="list-style-type: none"> • Jednostki 100-120 V wymagajà 100-120 VAC, 50/60 Hz, 15 A, 1 faza. • Jednostki 230 V wymagajà 230 VAC, 50/60 Hz, 10 A, 1 faza. 	<p>Przedlùzacz Nale¿y u¿ywaç przedlùzaczy z nieuszkodzonym gniazdem uziemienia.</p>	<p>Jeœli przedlùzacz jest konieczny, u¿yj przewodu 3-¿yłowego minimum 12 AWG (2,5 mm²). Dlu¿sze przewody zmniejszajà wydajnoœç urzàdzenia do natryskiwania.</p>
Magyar			
<ul style="list-style-type: none"> • Ne mdosítsa a csatlakozdugt! Ha a dug nem illeszkedik a fali aljzatba, forduljon szakkpzett villanyszerelhz, és szereltesse fel egy földelssel ellátott aljzatot. • Ne használjon feszültségátalakítót. 	<p>Villamosenergia-szükséglet</p> <ul style="list-style-type: none"> • A 100-120 V-on mköd berendezsek mködtetéséhez 100-120 V-os, 50/60 Hz-es, 15 A-es, 1 fázisú váltakozó áram szükséges. • A 230 V-os berendezsek mködtetéséhez 230 V-os, 50/60 Hz-es, 10 A-es, 1 fázisú váltakozó feszültség szükséges. 	<p>Hosszabbítókábelek Csak ép földel csatlakozval rendelkező hosszabbítókábeleket használjon.</p>	<p>Ha hosszabbítókábelek van szükség, 3 eres kábelt használjon a következ minimális tulajdonságokkal: 12 AWG (2,5 mm²). A hosszabb kábelek csökkentik a festékszór teljesítményét.</p>

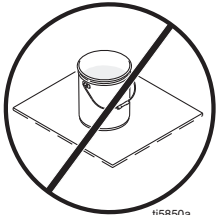
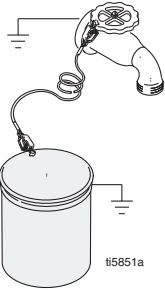
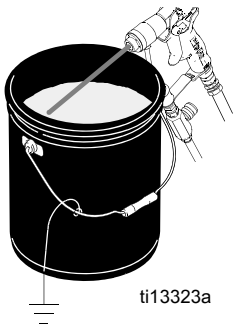
	 <p>ti5850a</p>	 <p>ti5851a</p>	 <p>ti13323a</p>
Eesti			
<p>Anumad</p> <ul style="list-style-type: none"> Lahustid ja õlipõhised vedelikud: järgige kohalikke eeskirju. Kasutage vaid elektrit juhtivaid metallanumaid, mis on asetatud maandatud pinnale, näiteks betoonile. 	<ul style="list-style-type: none"> Ärge asetage elektrit mittejuhtivale pinnale nagu paber või papp, mis katkestab maandusühenduse. 	<ul style="list-style-type: none"> Metallanuma maandamine: ühendage maandusjuhe anuma, klammerdades selle ühe otsa anuma külge ja teise otsa maandusallika - näiteks veetoru - külge. 	<ul style="list-style-type: none"> Maandusühenduse säilitamiseks tühjendamisel või rõhu vabastamisel: hoidke värvipüstol kindlalt vastu maandatud anuma külge. Seejärel vajutage päästikule.
Latviski			
<p>Spaiņi</p> <ul style="list-style-type: none"> Šīdinātājs un šīdruņi uz eiņas bāzes: ievērojiet vietējos noteikumus. Izmantējiet tikai elektrovadošus metāla spaiņus, kas novietoti uz iezemēšanas virsmas, piemēram, betona. 	<ul style="list-style-type: none"> Nenovietojiet spaini uz nevadošas virsmas, piemēram, papīra vai kartona, kas pārtrauc iezemēšanas ķēdi. 	<ul style="list-style-type: none"> Metāla spaiņa iezemēšana: pievienojiet zemējuma vadu spainim sastiprinot vienu galu ar spaini, bet otru galu pie kvalitatīva iezemējuma kontūra, piemēram, ūdensvada cauruļsistēmas. 	<ul style="list-style-type: none"> Lai saglabātu iezemēšanas nepārtrauktību pie skalošanas vai spiediena atlaišanas: turiet izsmidzinātāja metālisko daļu cieši pie iezemēšanas metāla spaiņa malas. Tad iesīdžiet pistoli.
Lietuviškai			
<p>Indai</p> <ul style="list-style-type: none"> Tirpikliai ir alyvos pagrindu pagaminti skysėiai: piūrėkite vietos kodā. Naudokite tik laidpius metalinius indus, padėtus ant laidaus paviršiaus, pvz., betono. 	<ul style="list-style-type: none"> Nedėkite indo ant nelaidaus paviršiaus, pvz., popieriaus arba kartono, kuris trukdo āpėminti tolydėpiai. 	<ul style="list-style-type: none"> Metalinio indo āpėminimas: sujunkite āpėminimo laidā su indu vienā galā prispausdami prie indo, o kitā - prie tikrojo bemės pagrindo, pvz., vandentiekio vamzdėpio. 	<ul style="list-style-type: none"> Kad praplaunant ar maėinant slėgā bėtė išlaikytas āpėminimo tolydumas: tvirtai laikykite metalināe purkštuvu pistoletu dalā nukreipė jā ā āpėminto metalinio indo šonā. Tada nuspauskite pistoletu gaidukā.
Polski			
<p>Kubły</p> <ul style="list-style-type: none"> Rozpuszczalniki lub płyny na bazie oleju: postępuj zgodnie z lokalnymi przepisami. Stosuj wyłącznie przewodzące kubły wykonane z metalu, umieszczone na uziemionej powierzchni, takiej jak beton. 	<ul style="list-style-type: none"> Nie należy umieszczać kubła na nieprzewodzących powierzchniach, takich jak papier lub tektura, które prowadzą do przerwania ciągłości uziemienia. 	<ul style="list-style-type: none"> Uziemienie metalowego kubła: połącz kabel uziemienia do kubła przez zaciśnięcie jednego jego końca do kubła a drugiego końca do uziemienia, takiego jak na przykład rura instalacji wodnej. 	<ul style="list-style-type: none"> W celu zapewnienia ciągłości uziemienia przy płukaniu lub dekompresji: przytknij mocno metalową część pistoletu rozpylającego do uziemionego metalowego kubła. Następnie wciśnij spust pistoletu.
Magyar			
<p>Vödör</p> <ul style="list-style-type: none"> Oldószer és olajfesték alapú folyadékok: kövesse a helyi előírásokat. Kizárólag földelt felületen, pl. betonon álló fémvödört használjon. 	<ul style="list-style-type: none"> Ne helyezze a vödört szigetelő felületre, pl. papírra vagy hullámpapírra, mert ezek megszakítják a földelést. 	<ul style="list-style-type: none"> Fémvödör földelése: A földvezeték egyik végét egy bilincsel csatlakoztassa a vödörhöz, a másik végét pedig egy működő földeléshez, mint pl. vízvezetékcsőhöz. 	<ul style="list-style-type: none"> Ahhoz, hogy öblítéskor és nyomásmentesítéskor a földelés tökéletes legyen: a festékszóró pisztoly fém részét tartsa a földelt vödör oldalához. Majd működtesse a pisztolyt.

Rõhuvabastusprotseduur / Spiediena atlaišanas procedūra / Slēgio išleidimo procedūra / Procedura usuwania nadmiaru ciśnienia (dekompresji) / Nyomásmentesítés



Jārgīge rōhu alandamīse protseduuri īga kord, kui nāete seda tīngmārki. Pamatē šj simbolj vykdykite slēgio īšleidimo procedūrā. Skatiet informāciju par spiediena pazemināšanas procedūru, kad vien redzat šo simbolu. Za každym razem, kiedy pojawi sīę ten symbol, prosimy postępowac zgodnie z Procedurā usuwania nadmiaru ciśniēnia. Amikor ezt a szimbólumot látja, kövesse a Nyomásmentesítési eljārás utasításait.



Eesti: Seade on surve all, kuni see käsitsi alandatakse. Surve all oleva vedeliku (nahast läbi tungimise), vedeliku pritsimise ja liikuvate osade tõttu tõsiste vigastuste tekkimise vältimiseks järgige surve alandamise protseduuri, kui pihustamise lõpetate ning seadet kontrollite või hooldate.

lietuvīų k.: Įrenginius veikia slėgis, kol jis nėra sumažinamas rankiniu būdu. Norėdami išvengti sukeltų didelio slėgio veikiamo skysčio sunkių sužalojimų, tokių kaip injekcija po oda, skysčio taškymosi ir judančių dalių, laikykitės slėgio sumažinimo procedūros, kai baigiate purkšti ir prieš įrenginių valymą, tikrinimą ir remontuodami.

Angļu: Šajā iekārtā saglabājas spiediens, līdz tas tiek manuāli atbrīvots. Lai novērstu smagus ievainojumus, ko var izraisīt šķidrums zem spiediena, piemēram, izkļūšana cauri ādai, šķidrums izšļakstīšanās un kustīgas daļas, veiciet spiediena atbrīvošanas procedūru, kad beidzat izsmidzināšanu un pirms sākat iekārtas tīrīšanas, pārbaudes vai apkopes darbus.

Polish: Urządzenie znajduje się stale pod ciśnieniem, aż do chwili ręcznej dekompresji ciśnienia. Aby uniknąć poważnych obrażeń spowodowanych działaniem cieczy pod ciśnieniem, takich jak wtrysk podskórny, rozpylenie cieczy oraz obrażeń wywołanych działaniem ruchomych części, należy postępować zgodnie z Procedurą usuwania nadmiaru ciśnienia zawsze po zakończeniu natryskiwania oraz przed czyszczeniem, kontrolą lub serwisowaniem urządzenia.

Angol: Ez a berendezés mindaddig nyomás alatt marad, amíg manuálisan nem nyomásmentesítik. A nyomás alatt lévő folyadék által okozott súlyos sérülések, például bőr alá fecskendezés, a folyadék kifröccsenése és a mozgó alkatrészek által okozott sérülések megelőzése érdekében mindig hajtsa végre a nyomásmentesítési eljárást, amikor abbahagyja a szórást, vagy amikor a berendezés tisztítására, ellenőrzésére vagy javítására készül.

<p>ti22557a</p>	<p>ti9346a</p>	
<ol style="list-style-type: none"> 1 Seadke pealüliti/funktsiooni valimise lüliti asendisse OFF ja eemaldage pihusti vooluvõrgust. 2 Keerake rõhuregulaator miinimumile. 	<ol style="list-style-type: none"> 3 Hoidke värvipüstolit maandatud metallist tühendusambri vastas. Vajutage päästikule rõhu vabastamiseks. 4 Pöörake täiteventiil täiteasendisse. 	<p>Kui on kahtlus, et pihusti otsak või voolik on täiesti ummistunud või et rõhk ei ole pärast neid samme täiesti all, siis lõdvestage VAGA AEGLASELT otsaku kaitse, lastes mutri või vooliku otsamuhi kaudu rõhul järk-järgult langeda, seejärel keerake see täielikult lahti. Puhastage otsak või voolik.</p> <ol style="list-style-type: none"> 5 Sulgege päästiku lukustus.
<ol style="list-style-type: none"> 1 Iestādiet jaudas/funkcijas izvēles slēdzi stāvoklī OFF (izslēgts) un izvelciet izsmidzināja strāvas vadu no kontaktrozetes. 2 Pagrieziet spiediena vadības pogu uz zemāko līmeni. 	<ol style="list-style-type: none"> 3 Turiet pistoli pie iezemctā, metāla spaiņa sāna. Iedarbiniet šo pistoli, lai noņemtu spiedienu. 4 Pagrieziet galveno vārstu uz stāvokli PRIME (sākotnējā uzpildīšana). 	<p>Ja jums šīiet, ka sprauslas uzgalis vai šūtene ir pilnīgi aizsprostota vai, ka spiediens pēc augšminčto soiu izpildīšanas, nav pilnīgi noņemts, ĪOTI LĢNI atļaidiet uzgaļa aizsarga fiksācijas uzgriezni vai šūtenes gala savienotāju, lai pakāpeniski noņemtu spiedienu, pēc tam atļaidiet pilnīgi. Iztīriet uzgaļa vai šūtenes aizsprostojumu.</p> <ol style="list-style-type: none"> 5 Aktivizējiet sprūda drošības slēdzi.
<ol style="list-style-type: none"> 1 Nustatykite jungiklā/regulatoriū á OFF padėtā ir atjunkite purkštuvū maitinimā. 2 Slēgio regulatoriumi nustatykite ģemiasiā slėgā. 	<ol style="list-style-type: none"> 3 Laikykite pistoletā prispaustā prie āpeminto metalinio praplovimo indo šono. Paspauskite pistoleto gaidukā, kad išleistumėte slėgā. 4 Nustatykite pagrindinā pagrindinā voptuvā á PRIME padėtā. 	<p>Jeji ģariate, kad purškimo antgalis arba žarna visiškai užsikimšo ar kad nebuvo išleistas visas slėgis, atlikite toliau nurodytus veiksmus. LABAI LĒTAI atlaisvinkite antgalio apsaugā laikiančią veržlę arba galinę žarnos jungtį, palaipsniui išleiskite slėgį ir po to visiškai jas atsukite. Pašalinkite antgalio arba žarnos užsikimšimą.</p> <ol style="list-style-type: none"> 5 Įjunkite gaiduko saugiklį.
<ol style="list-style-type: none"> 1 Ustaw przelācznik zasilania/funkcji na OFF i wyjmij wtyczkę urzādzenia. 2 Ustaw pokrętkę regulacji ciśniēnia w najniższe ustawienie. 	<ol style="list-style-type: none"> 3 Przyciśniij pistolet do uziemionego metalowego wiadra. Naciśniij spust pistoletu, aby dokonać dekompresji. 4 Przekręć zawór główny do pozycji ZALEWANIA. 	<p>Jeśli podejrzewasz, że dysza lub wąż urzādzenia jest zupełnie zatkany, lub po wykonaniu powyższych czynności, w układzie nadal pozostaje ciśnienie, BARDZO POWOLI poluzuj złączkę lub mocowanie węża, aby stopniowo usunąć nadmiar ciśnienia, a następnie odkręć je do końca. Teraz mozesz oczyścić zatkana dyszę lub wąż.</p> <ol style="list-style-type: none"> 5 Uaktywnić blokadę spustu.
<ol style="list-style-type: none"> 1 Āllītsa a hālōzati/ūzemmmōd vālasztō kapsolōt OFF āllāsba, ēs hūzza ki a fēstēkszōrō hālōzati kābelēnek a csatlakozójāt a csatlakozójaltzātōl. 2 Āllītsa a nyomāsszabālyozōt a legalacsnyabb ģrtēkre. 	<ol style="list-style-type: none"> 3 Irányítsa a szórópisztolyt a földelt fémvödör belsō falāra. Húzza meg a pisztoly billentyűjét, hogy elvégezze a nyomásmentesítést. 4 Fordítsa LĒGTELENITĒS āllāsba (lefelé) a légtelenitō szelepet. 	<p>Amennyiben feltételezi, hogy a fűvōka vagy a tōmlō teljesen eltōmōdött, vagy nincs teljesen nyomásmentesítve a fenti lépések elvégzése után, akkor NAGYON LASSAN lazítsa meg a szórófeji védō rōgzítō anyājāt vagy a tōmlōvėg csatlakozást a nyomás fokozatos kiengedéséhez, ezután pedig teljesen lazítsa fel az anyāt. Most már megtisztíthatja a fűvōkāt vagy a tōmlōt az eltōmōdéstōl.</p> <ol style="list-style-type: none"> 5 Biztosítsa az indítószerkezetet.

Kasutusjuhend / Eksploatacija / Naudojimas / Obsluga / Müködtetés

Käivitus / Palaide / Pradžia / Rozruch / Indítás

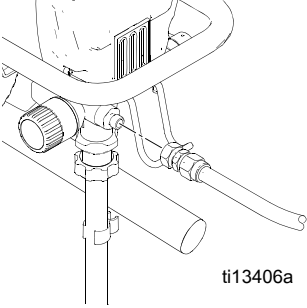
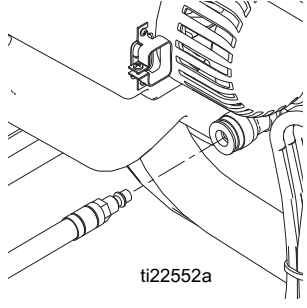
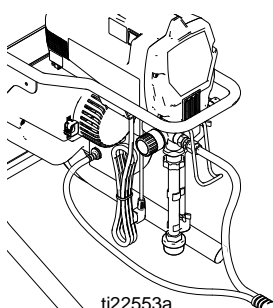
 <p>ti13406a</p>	 <p>ti22552a</p>	 <p>ti22553a</p>
Eesti		
<p>Ühendage voolikud pihusti külge</p> <p>1 Ühendage vedelikuvoolik liitmikuga. Keerake kõvasti kinni.</p>	<p>2 Kinnitage õhuvoolik pihusti õhuvooliku liitmiku külge.</p>	<p>Ühendage püstol voolikute külge</p> <p>1 Seadke ühendatud voolikud lapiti üksteise kõrvale.</p>
Latviski		
<p>Pievienojiet šļūtenes pie izsmidzinātāja</p> <p>1 Pievienojiet šķidruma padeves šļūteni pie šķidruma stiprinājuma. Cieši pievelciet.</p>	<p>2 Pievienojiet gaisa padeves šļūteni pie izsmidzinātāja gaisa stiprinājuma.</p>	<p>Pievienojiet pistoli pie šļūtenēm</p> <p>1 Izklājiet pievienotās šļūtenes horizontāli blakus vienu otrai.</p>
Lietuviškai		
<p>Prijunkite žarnas prie purkštuvo</p> <p>1 Prijunkite skysčio padavimo žarną prie skysčio padavimo jungties. Gerai priveržkite.</p>	<p>2 Prijunkite oro padavimo žarną prie purkštuvo oro padavimo jungties.</p>	<p>Prijunkite žarnas prie pistoleto</p> <p>1 Padėkite prijungtas žarnas ant grindų, vieną šalia kitos.</p>
Polski		
<p>Podłącz węże do urządzenia do natryskiwania</p> <p>1 Podłącz wąż zasilający materiału do złączki materiału. Dokręć mocno.</p>	<p>2 Podłącz wąż zasilania powietrza do złączki powietrza rozpylacza.</p>	<p>Podłącz pistolet do węży</p> <p>1 Połóż połączone węże płasko i obok siebie.</p>
Magyar		
<p>Csatlakoztassa a tömlőket a festékszóróhoz</p> <p>1 Csatlakoztassa a folyadéktartó tömlőt a folyadéktartály szerelvényéhez. Ütközésig húzza meg.</p>	<p>2 Csatlakoztassa a levegőellátó tömlőt a festékszóró folyadék levegőellátás szerelvényéhez.</p>	<p>Csatlakoztassa a pisztolyt a tömlőkhöz</p> <p>1 Egyenesen és egymás mellett vezesse a csatlakoztatott tömlőket.</p>

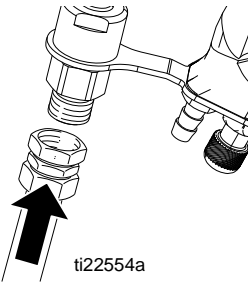
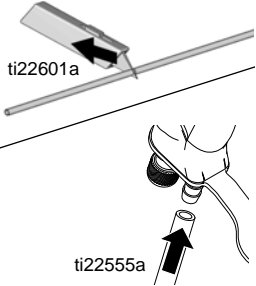
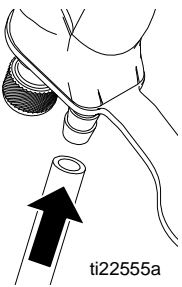
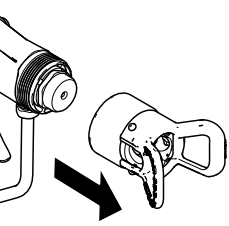
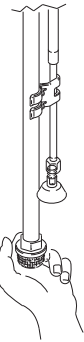
				
Eesti				
<p>4 Ühendage vedelikuvoolik. Kinnitage korralikult.</p>	<p>5 Lõigake õhuvoolik soovitud pikkuseks ja ühendage püstoli õhuvooliku ühendusega.</p>	<p>6 Kinnitage õhuvoolik pihusti õhuvooliku liitmiku külge.</p>	<p>7 Kui püstolile on paigaldatud kaitse, eemaldage see.</p>	<p>8 Eemaldage sisendsõel ning kontrollige seda ummistuste ja mustuse suhtes.</p>
Latviski				
<p>4 Pievienojiet šīdrama padeves šīūteni. Stipriai priveržkite.</p>	<p>5 Nogrieziet atbilstīga garuma gaisa šīūteni un pievienojiet gaisa savienojumu pistolei.</p>	<p>6 Pievienojiet gaisa šīūteni pie atkarpes uz gaisa regulšanas vārsta.</p>	<p>7 Ja gaisa vāciõš uzlikts uz pistoles, noõemiet to.</p>	<p>8 Noõemiet un pārbaudiet vai ieklūdes sietā nav aizsprostojumi un grūpi.</p>
Lietuviškai				
<p>4 Prijunkite skysëio padavimo þarnà. Pievelciet droši.</p>	<p>5 Leikkaa ilmaletku sopivan pituiseksi ja yhdistà pistoolin ilmaliitântään.</p>	<p>6 Prijunkite oro þarnà prie oro reguliavimo voþtuvo.</p>	<p>7 Jeigu ant pistoleto yra sumontuotas oro reguliavimo gaubtelis, nuimkite jà.</p>	<p>8 Nuimkite àleidimo filtrà ir patikrinkite, ar jis nëra uþsikimšæs ar uþsiteršæs nuosëdomis.</p>
Polski				
<p>4 Podlacz wàz zasilajàcy materiau. Mocno dokrëc.</p>	<p>5 Przytnij dluugość wëza i podlacz do zlaczki powietrza na pistolecie.</p>	<p>6 Polacz wàz powietrza z wylotem zaworu regulacyjnego powietrza.</p>	<p>7 Jeõli pokrywa powierza jest zaõazona na pistolet, zdejmij jà.</p>	<p>8 Wymij filtr wlotowy i sprawdz, czy nie jest zatkany materialem zatorowym lub odpadami.</p>
Magyar				
<p>4 Csatlakoztassa a folyadékellátó tömlõt. Húzza meg erõsen.</p>	<p>5 Vágja a levegõtömlõt megfelelõ hosszúságúra, és illessze a pisztolyon lévõ levegõcsatlakozáshoz.</p>	<p>6 Csatlakoztassa a levegõellátó tömlõ szerelvényét a levegõbeállító szelephez.</p>	<p>7 Távolítsa el a légkamrát, ha a pisztolyon van.</p>	<p>8 Szerelje le és eltömõdés illetve szennyezõdés szempontjából ellenõrizze a bemeneti szûrõt.</p>

Käivitus / Palaide / Pradžia / Rozruch / Indítás

Täitmine ja loputamine / Sākotnējā uzpildīšana un skalošana /
Pripildymas ir Praplovimas / Zalewanie i płukanie / Légtelenítés és öblítés

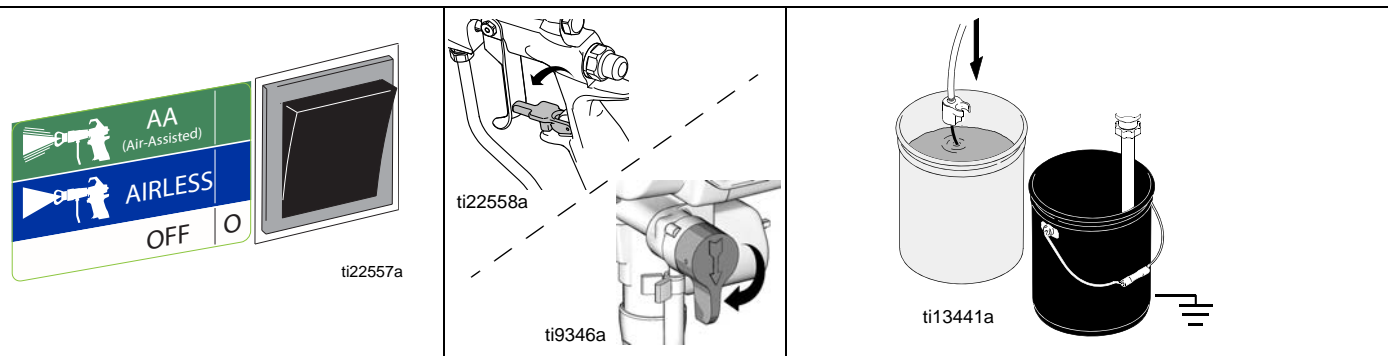

Eesti

- | | | | | | |
|---|--|---|--------------------------------------|---|---|
| 1 | Veenduge, et pealüli/funktsiooni valimise lüliti on asendis OFF. | 3 | Sulgege päästiku lukustus. | 5 | Asetage imitoru osaliselt pesuvedelikuga täidetud maandatud metallanumasse ja tühjendustoru jäätmenõusse. Ühendage maandusjuhe anuma ja korraliku maandusega. |
| 2 | Ühendage toitejuhe õigesti maandatud seinakontakti. | 4 | Pöörake täiteventiil täiteasendisse. | | |

Latviski

- | | | | | | |
|---|---|---|--|---|--|
| 1 | Pārlicinieties, ka jaudas/funkcijas izvādes slēdzis ir stāvoklī OFF. | 3 | Junkite gaiduko saugikļi. | 5 | Novietojiet iesūkšanas cauruli iezemčtā metāla spainī, kas daļēji piepildīts ar skalošanas šķidrumu un noplūdes cauruli atkritumu spainī. Pievienojiet iezemčjuma vadu spainim un īstam iezemčjumam. |
| 2 | Iespraidiet strāvas vadu pareizi iezemčtā elektriskajā kontaktrozetē. | 4 | Pagrieziet galveno vārstu uz stāvokli PRIME (sākotnējā uzpildīšana). | | |

Lietuviškai

- | | | | | | |
|---|---|---|---|---|---|
| 1 | Āsitinkinkite kad jungiklis/regulatorius yra OFF padėtyje. | 3 | Aktivizējiet sprūda drošības slēdzi. | 5 | Āsiurbimo vamzdelā ādēkite ā āpeminā metalinā indā, iš dalies pripildytā praplovimo skysėiu, o išleidimo vamzdelā ādēkite ā atliekō indā. Āpeminimo vielā prijunkite prie indo ir āpeminimo jungties. |
| 2 | Elektros tiekimo kabelio kištukā ākiškite ā tinkamai āpeminā līdzā. | 4 | Nustatykite pagrindinā pagrindinā voptuvā ā PRIME padėtā. | | |

Polski

- | | | | | | |
|---|---|---|---|---|--|
| 1 | Sprawdź, czy przełącznik zasilania/funkcji znajduje się w położeniu OFF. | 3 | Uaktywnić blokadę spustu. | 5 | Umieść rurę ssącą w uziomonym metalowym kubie, wypełnionym częściowo materiałem do płukania i rurę spustową w kubie na odpady. Do kubła przymocuj przewód uziomowy i poprowadź go do uziemienia w gruncie. |
| 2 | Włóż wtyczkę kabla zasilającego do odpowiednio uziemionego gniazdka sieciowego. | 4 | Przekręć zawór główny do pozycji ZALEWANIA. | | |

Magyar

- | | | | | | |
|---|---|---|---|---|---|
| 1 | Ellenőrizze, hogy OFF állásban van-e a hálózati/üzemmód választó kapcsolója. | 3 | Biztosítsa az indítószerkezetet. | 5 | Helyezze a szívócsövet egy öblítőfolyadékkal részlegesen feltöltött földelt fémvödörbe, az őrítőcsövet pedig egy használt festéket gyűjtésére szolgáló vödörbe. Csatlakoztassa a földvezetéket a vödörhöz, majd egy működő földelési ponthoz. |
| 2 | A hálózati csatlakozókábel csatlakozódugóját csatlakoztassa egy megfelelően földelt csatlakozóaljzatba. | 4 | Fordítsa LÉGTLENÍTÉS állásba (lefelé) a légtelenítő szelepet. | | |

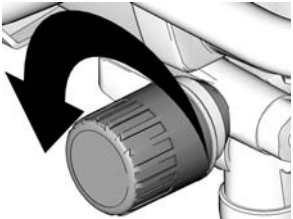
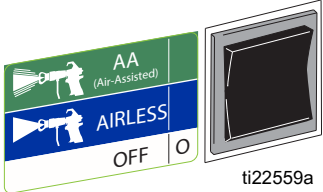
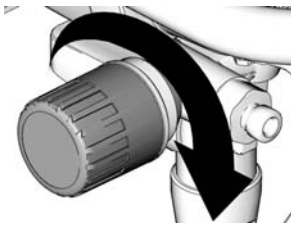
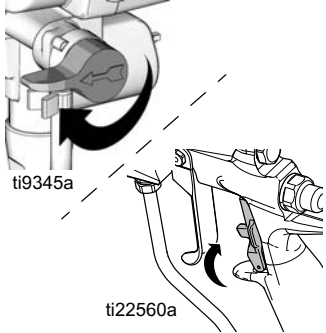
 <p>ti12879a</p>	 <p>ti22559a</p>	 <p>ti12878a</p>	 <p>ti9345a ti22560a</p>
Eesti			
<p>6 Keerake vedeliku rõhk miinimumile.</p>	<p>7 Viige toite-/funktsiooni lüliti asendisse AIRLESS (Õhuta).</p>	<p>8 Mootori käivitamiseks suurendage rõhku ja laske vedelikul 15 sekundi jooksul ringelda läbi дренаapitoru, siis laske rõhk alla.</p>	<p>9 Pöörake täiteventiili, et PIHUSTADA. 10 Vabastage päästiku lukustus.</p>
Latviski			
<p>6 Līdz galam atlaidiet šīdruma spiedienu.</p>	<p>7 Nustatīkite galios / funkcijos pasirinkimo jungiklį ties BEORIS.</p>	<p>8 Palieliniet spiedienu lai iedarbinātu motoru un ļautu šīdrumam cirkulēt pa noplūdes cauruli 15 sekundes; tad atlaidiet spiedienu.</p>	<p>9 Pagrieziet galveno vārstu stāvoklī SPRAY (IZSMIDZINĀT). 10 Atlaisvinkite gaiduko saugiklį.</p>
Lietuviškai			
<p>6 Reguliatoriumi visiškai sumažinkite skysčio slėgą.</p>	<p>7 Jaudas/funkcijų iestatijumu izvēles slēdzis pozīcijā AIRLESS.</p>	<p>8 Padidinkite slėgą, kad paleistumėte variklį ir leiskite skysčiui tekėti išleidimo vamzdeliu 15 sekundžių, po to sumažinkite slėgą.</p>	<p>9 Nustatykite pagrindinį voptuvą á SPRAY (Purkšti) padėtą. 10 Atbrįvojiet sprūda drošības slēdzi.</p>
Polski			
<p>6 Zmniejsz maksymalne ciśnienie materiału.</p>	<p>7 Ustawić przełącznik zasilania/ wyboru funkcji w pozycji BEZPOWIETRZNIĘ.</p>	<p>8 Zwiększ ciśnienie, aby uruchomić silnik i umożliwić cyrkulację płynu w układzie przez 15 sekund, po czym należy zmniejszyć ciśnienie.</p>	<p>9 Przekręć zawór główny do pozycji SPRAY. 10 Zwolnić blokadę spustu.</p>
Magyar			
<p>6 Állítsa a folyadék nyomást a legkisebb értékre.</p>	<p>7 Állítsa a főkapcsolót/ funkcióválasztó kapcsolót AIRLESS állásba.</p>	<p>8 Növelje a nyomást a motor elindításához, és hagyja a folyadékot 15 másodpercig az üritőcsövön keresztül keringeni; majd vegye le a nyomást.</p>	<p>9 Fordítsa SZÓRÁS állásba (vízszintesen) a légtelenítő szelepet. 10 Biztosítsa ki.</p>

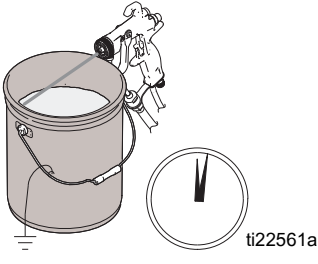
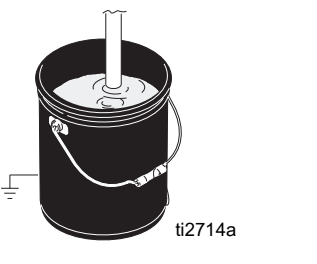
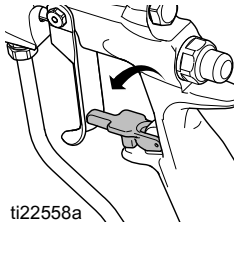
			
Eesti			
<p>11 Suruge värvipüstol vastu maandatud anuma külge. Vajutage päästikule ja tõstke vedeliku rõhk 1/2-ni. Peske süsteemi 1 minuti vältel.</p>	<p>Veenduge, et ei esineks lekkeid. Ärge püüdke leket käe või riidelapiga sulgeda! Lekke ilmnmisel tehke läbi Rõhu vabastamise protseduur. Pingutage ühendusi. Korrake punkte 1-9 Käivitamise peatükist, lk 30. Kui lekkeid pole, jätkake punktist 10.</p>	<p>12 Asetage sifoontoru värvianumasse. 13 Pihustage uuesti loputusnumasse, kuni hakkab värv tulema. Viige värvipüstol värvianumasse ja pihustage värv 20 sekundi jooksul.</p>	<p>14 Sulgege päästiku lukustus. Pange kokku RAC otsak või lame otsak ja kaitse, lk 33.</p>
Latviski			
<p>11 Turiet pistoli pret iezemčtu metāla spaini skalošanai. Ieslčdziet pistoli un palieliniet šiidruma spiedienu līdz 1/2. Skalojiet 1 minūti.</p>	<p>Apskatieties, vai nav noplūdes. Neapturiet noplūdes ar roku vai lupatu! Ja gadās noplūde, veiciet spiediena atlaišanas procedūru. Pievelciet stiprinājumus. Atkārtojiet soļus 1-9 no palaides procedūras, lappuse 30. Ja noplūdes nav, pāreji jiet pie soļa 10.</p>	<p>12 Ievietojiet sifona cauruli krāsas spainī. 13 Ieslčdziet atkal pistoli un virziet skalošanas spainī, līdz parādās krāsa. Pārvietojiet pistoli pie krāsas spaiņa un darbiniet 20 sekundes.</p>	<p>14 Ijunkite gaiduko saugikļj. Pievienojiet RAC uzgali vai plakano uzgali un gaisa vāciņu, lappuse 33.</p>
Lietuviškai			
<p>11 Laikykite pistoletą prispaudę prie apeminto metalinio indo su praplovimo skysėiu. Nuspauskite purškimo pistoleto gaiduką ir pasukite skysėio slėgio reguliatorių 1/2 apsisukimo, kad padidintumėte slėgą. Plaukite 1 minutę.</p>	<p>Patikrinkite, ar nėra nuotėkių. Niekuomet nemėginkite sustabdyti nuotėkio ranka ar skuduru! Jei pastebėjote nuotėkį, išleiskite slėgą. Priverpkite jungtis. Atlikite veiksmus, nurodytus skyrelio Pradžia 1.-9. punktuose, 30 puslapyje. Jei nuotėkio nėra, pereikite prie 10 punkto.</p>	<p>12 Sifono vamzdelį įdėkite į daþę indą. 13 Vėl nukreipkite purškimo pistoletą į indą su praplovimo skysėiu ir nuspaudę gaiduką palaukite, kol pradės purkšti daþai. Tada nukreipkite pistoletą į daþę indą ir nuspaudę gaiduką purkškite 20 sekundžių.</p>	<p>14 Aktivizėjiet sprūda drošības slėdzi. Surinkite RAC antgalį arba plokšėià antgalį ir oro reguliavimo gaubtelį, 33 psl.</p>
Polski			
<p>11 Przyciśnij pistolet do uziemionego kubła ze spuszczanym płynem. Włącz spust i stopniowo zwiększaj ciśnienie płynu do 1/2. Płukanie powinno trwać 1 minutę.</p>	<p>Sprawdź, czy nie ma wycieków. Nie zatrzymuj wycieków rękami ani szmatkami! W przypadku wycieku, dokonaj dekompresji. Dokręć złączki. Wykonaj kroki 1-9 uruchomienia, strona 30. Jeśli nie ma wycieków, przejdź do kroku 10.</p>	<p>12 Umieść rurę syfonową w kubie z farbą. 13 Zwolnij spust pistoletu wycelowanego w kubel z materiałem do płukania i poczekaj, aż pojawi się farba. Umieść pistolet w kubie z farbą i zwolnij spust przez 20 sekund.</p>	<p>14 Uaktywnić blokadę spustu. Zamontuj dyszę RAC lub płaską końcówkę i pokrywę powietrza, strona 33.</p>
Magyar			
<p>11 Tartsa a pisztolyt a földelt fém öblítőfolyadékos vödörbe. Működtesse a pisztolyt, és növelje 1/2 értékre a nyomást. 1 percen keresztül öblítsen.</p>	<p>Ellenőrizze, hogy van-e szivárgás. Ne fogja be kézzel vagy ronggyal a szivárgást! Szivárgás esetén kövesse a Nyomásmentesítés eljárási lépéseit. Húzza meg a szerelvényeket. Ismétlje meg az Indítás című rész 1.-9. lépéseit, 30 oldal. Ha nincs szivárgás, akkor a 10. lépéstől folytassa.</p>	<p>12 Helyezze a szifoncsövet a festéktartályba. 13 Irányítsa a szórópisztolyt az öblítőtartályba, és addig működtesse a pisztolyt, amíg a festék meg nem jelenik. Tegye át a szórópisztolyt a festékes vödörbe, és 20 másodpercig működtesse a pisztolyt.</p>	<p>14 Biztosítsa az indítószerkezetet. Szerelje fel a RAC szórófejet vagy a lapos szórófejet és légkamrát, 33 oldal.</p>

RAC otsaku ja lameda otsaku kaitse kokkupanek / Gaisa vâciõa mezglis ar RAC uzgali un plakano uzgali / RAC antgalio ir oro reguliavimo gaubtelio su plokšëiu antgaliu surinkimas / Zespõt dyszy RAC pñaskiej koñcówki i pokrywy powietrznej / RAC szõrófej és lapos szõrófej légkamra õsszeszerelése

RAC otsaku ja lameda otsaku kaitse kokkupanek / Gaisa vâciõa mezglis ar RAC uzgali un plakano uzgali / RAC antgalio ir oro reguliavimo gaubtelio su plokšëiu antgaliu surinkimas / Zespõt dyszy RAC pñaskiej koñcówki i pokrywy powietrznej / RAC szõrófej és lapos szõrófej légkamra õsszeszerelése

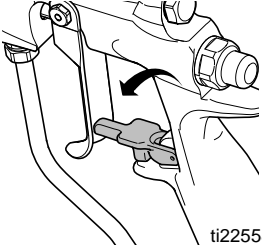
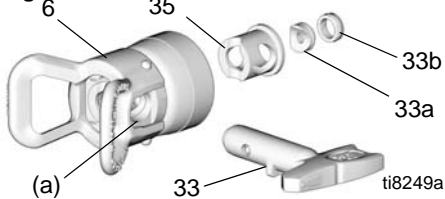
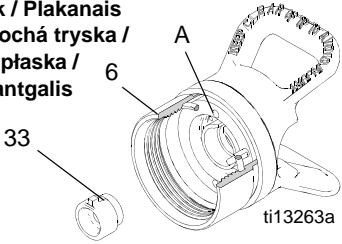

 <p>ti22558a</p>	<p>RAC-otsak / RAC uzgalis / RAC-tip / Koñcówka RAC / RAC antgalis</p>  <p>(a) 33 ti8249a</p>	<p>Lame otsak / Plakanais uzgalis / Plochã tryska / Koñcówka pñaska / Plokšçias antgalis</p>  <p>ti13263a</p>
Eesti		
<p>1 Kui seadet on kasutatud, vabastage rõhk. Lukustage päästiku kaitseriiv. Sulgege päästiku lukustus.</p>	<p>2 Viige pesa (33a) pesa korpusesse (35). 3 Viige pesa korpus (35) kaitseesse (6). 4 Asetage tihend (33b) üle pesa (33a). Kasutage veepõhiste materjalide puhul musta, lahusti- ja õlipõhiste materjalide puhul oranži tihendit.</p>	<p>5 Viige otsak (33) kaitse (6) olemasolevasse (A). Märkus: Kui kaitse ei ole korralikult püstolile kinnitatud, võib vedelikurve suunata värvõhuvoolikuisse ja pihustit kahjustada. 6 Paigaldage kaitse (6) püstoli otsale. Keerake käsitsi kõvasti kinni.</p>
Latviski		
<p>1 Ja iekãrtã ir tikusi darbinãta, atlaidiet spiedienu. Uzstãdiet trigerã drošõbas slõdzi. Aktivizõjiet sprõda drošõbas slõdzi.</p>	<p>2 Ievietojiet ligzdu (33a) ligzdas korpusã (35). 3 Ievietojiet ligzdas korpusu (35) gaisã vãciõã (6). 4 Ievietojiet blõvçjumu (33b) uz ligzdas (33a). Izmantojiet melno blõvçjumu õdenskrãsam un oranžo šõfdinãtãjam un materiãliem uz eiãas bãzes.</p>	<p>5 Ievietojiet uzgali (33) spraugã (A) gaisã vãciõã (6). Ievçrõbai: Ja gaisã vãciõõ nav pilnõgi piestiprinãts püstolei, šõidrumsã spiediens var iespiest krãsu gaisã pievadã un sabojãt izsmidzinãtãju. 6 Novietojiet gaisã vãciõu (6) uz püstoles gala. Pievelciet stingri ar roku.</p>
Lietuviškai		
<p>1 Jeigu Jus dirbote su ãranga, išleiskite slõgõ. Uzstãdiet trigerã drošõbas slõdzi. Įjunkite gaiduko saugiklõ.</p>	<p>2 Įdõkite atraminõ detalõ (33a) į korpusã (35). 3 Įdõkite korpusã (35) į oro reguliavimo gaubtelõ (6). 4 Įdõkite sandariklõ (33b) į atraminõ detalõ (33a). Naudokite juodã sandariklõ vandens pagrindo skysçiõ sistemõje ir oranžinõ sandariklõ tirpikliõ arba aliejiniõ skysçiõ sistemõje.</p>	<p>5 Įdõkite regulatoriõ (33) į oro reguliavimo gaubtelio (6) angã (A). Pastaba: Jeigu oro reguliavimo gaubtelis yra blogai prijungtas prie püstoleto, skysçio slõgis gali nukreipti dazus į oro žarnã ir sugadinti purkçtuvã. 6 Uždõkite oro reguliavimo gaubtelõ (6) ant püstoleto. Gerai jõ užsukite ranka.</p>
Polski		
<p>1 Ješli wyposaženie pracowało, wykonaj dekompresjõ. Zablokuj zabezpieczenie spustu püstoletu. Uaktywniõ blokadõ spustu.</p>	<p>2 Wlõż gniazdo (33a) w obudowõ (35). 3 Wlõż obudowõ gniazda (35) w pokrywõ powietrza (6). 4 Załõż uszczelkõ (33b) na gniazdo (33a). Użyj czarnej uszczelki dla materialõw na bazie wody i pomarañczowej dla rozpuszczalnika i materialõw na bazie oleju.</p>	<p>5 Wlõż dyszõ (33) w szczelinõ (A) w pokrywie powietrza (6). Uwaga: Ješli pokrywa powietrza nie jest całkowicie załõżona na püstole, ciñnienie materialu może wtłoczyć farbõ do przewodu powietrza i uszkodzic rozpylacz. 6 Zainstaluj pokrywõ powietrza (6) na koñcu püstoletu. Dokrõç mocno rõcznie.</p>
Magyar		
<p>1 Ha õppen hasznãlta a készõlõket, akkor võgezze el Nyomãmentesitõs lépõseit. Reteszeljõ a billentyõbiztosítõt. Biztosítsa az indítõszerkezetet.</p>	<p>2 Helyezze be az aljzatõt (33a) a fõszekbeillesztõsbe (35). 3 Helyezze be a fõszekbeillesztõt (35) a légkamrãba (6). 4 Helyezze rá a tõmitõt (33b) az aljzatra (33a). Vízbãzísú anyagoknál használjon fekete tõmitõt, míg oldõszereknél és olaj alapú anyagoknál használjon narancssãrga tõmitõt.</p>	<p>5 Tõlja be a szõrófejõt (33) a légkamra (6) nyílãsába (A). Megjegyzõs: Ha nincs megfelelõen a püstolyra szerelve a légkamra, akkor a folyadõknyomãs a levegõvezetõkbe prõselheti a festõket és kãrosíthatja a festõkszõrõt. 6 Szerelje a püstoly vëgére a légkamra (6) a burkolatãt. Kõzzel ütõkõzésig húzza meg.</p>

Pihustamine / Izsmidzināšana / Purškimas / Natryskiwanie / Szórás

Õhutoega pihustamine / Ar gaisu darbināma izsmidzināšana / Purškimas su oro pagalba / Natryskiwanie ze wspomaganiem powietrznym / Levegőrásegítéses festékszórás



<p>ti22854a</p>	<p>ti22562a</p>	<p>ti12878a</p> <p>ti13279a</p>	<p>ti12879a</p> <p>ti13280a</p>
<p>Eesti</p>			
<p>MÄRKUS: väga niisketes tingimustes võib õhuvoolikusse niiskust koguneda. Niiskuse tekkimisel paigaldage voolikusisene niiskust imav filter (24U981 või 24U982), et niiskust püstolisse ei satuks.</p>	<p>1 Lülitage püstoli õhu reguleerklapp välja.</p>	<p>2 Suurendage vedeliku rõhku, et vältida ribade ilmumist.</p>	<p>3 Langetage vedeliku rõhku, kuni pihustusjälge ilmuvad triibud.</p>
<p>Latviski</p>			
<p>PIEZĪME. Augsta mitruma apstākļos gaisa caurulītē var rasties mitrums. Ja tas notiek, uzstādiet iebūvējamo žāvēšanas filtru (24U981 vai 24U982), lai novērstu mitruma iekļūvi pistolē.</p>	<p>1 Pagrieziet gaisa regulācijas vārstu stāvoklī off pie pistoles.</p>	<p>2 Palieliniet šīdru spiedienu, lai novērstu notecējumus.</p>	<p>3 Samaziniet šīdru spiedienu līdz izsmidzināšanas paraugā parādās notecējumi.</p>
<p>Lietuviškai</p>			
<p>PASTABA: didelės drėgmės sąlygomis oro linijoje gali atsirasti drėgmės. Jei taip nutinka, įrenkite vidinį sausiklio filtrą (24U981 arba 24U982), kad pašalintumėte į pistoletą patenkančią drėgmę.</p>	<p>1 Išjunkite pistoleto oro reguliavimo vožtuvą.</p>	<p>2 Padidinkite skysčio slėgą, kad srovė taptų tolygi.</p>	<p>3 Purkšdami, sumažinkite skysčio slėgą kol purkštuvus pradės netolygiai purkšti.</p>
<p>Polski</p>			
<p>UWAGA: W warunkach o dużej wilgotności, przewód powietrzny może stać się wilgotny. Jeśli do tego dojdzie, w przewodzie należy zamontować filtr osuszający (24U981 lub 24U982) w celu zapobiegania przedostawaniu się wilgoci do pistoletu.</p>	<p>1 Odkręć zawór regulacji powietrza na pistolecie.</p>	<p>2 Zwiększ ciśnienie materiału, aby wyeliminować zacieki.</p>	<p>3 Podczas natryskiwania pistoletem zmniejszaj ciśnienie materiału aż we wzorze natryskiwania zacząną ukazywać się zacieki.</p>
<p>Magyar</p>			
<p>MEGJEGYZÉS: Magas páratartalom esetén páralecsapódás jelentkezhetsz a légvezetékben. Ilyen esetben építsen a rendszerbe nedvszívó szűrőt (24U981 vagy 24U982), mely megakadályozza, hogy a pisztolyba nedvesség kerüljön.</p>	<p>1 Zárja el a pisztolyon lévő levegőbeállító szelepet.</p>	<p>2 Növelje a folyadéknyomást a széleken jelentkező sávosság kiküszöbölésére.</p>	<p>3 Addig csökkentse a folyadéknyomást, amíg sávok kezdenek a szóráskép szélein megjelenni.</p>

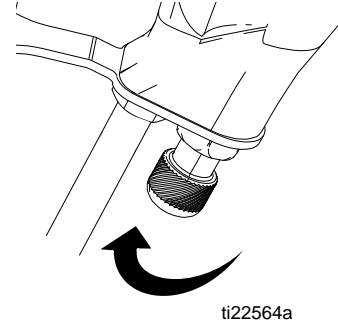
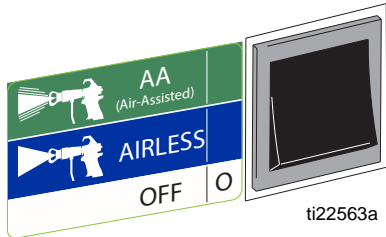

Eesti	
4 Seadke funktsiooni valimise lüliti asendisse AA (õhutoega pihustamine) või ON.	5 Vajutage päästikule ja keerake püstoli õhu reguleerklappi, kuni jooned kaovad ja pihustusjalg on ühtlane.
Latviski	
4 Iestādiet funkcijas izvēles slēdži stāvoklī AA (ar gaisu darbināma) vai ON.	5 Ieslēdziet pistoli un pagrieziet pistoles gaisa regulācijas vārstu līdz notecējumi pazūd un ir iegūts labs izsmidzināšanas paraugs.
Lietuviškai	
6 Nustatykite reguliatorių á to AA (Purškimas su oro pagalba) arba ON padėtá.	7 Nuspauskite pistoleto gaidukà ir sukite oro reguliavimo vožtuvà kol srovė taps tolygi.
Polski	
4 Ustaw przełącznik funkcji na AA (ze wspomaganiem powietrznym) lub ON.	5 Naciśnij spust pistoletu i obróć zaworem regulacyjny powietrza aż znikną zacieki i uzyska się dobry wzór natryskiwania.
Magyar	
4 Állítsa az üzemmód választó kapcsolót az AA (levegőrásegítéses) vagy az ON állásba.	5 Működtesse a pisztolyt és addig fordítsa el a pisztoly levegőbeállító szelepét, amíg el nem tűnnek a széleken jelentkező sávok illetve jó szórásképet kap.

Alarõhuga pihustamine / Bezgaisa izsmidzināšana / Beoris puršimas / Natryskiwanie bezpowietrzne / Levegõ nélküli festékszórás

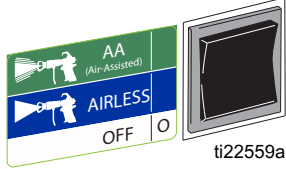
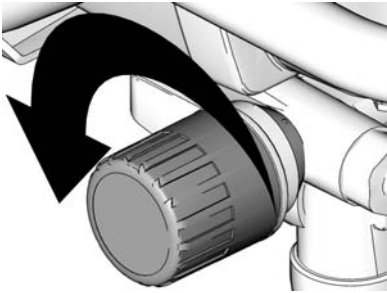

		
Eesti		
<ol style="list-style-type: none"> Seadke pealüliti/funktsiooni valimise lüliti asendisse AIRLESS (ainult 240 V puhul). Eeltäitke pump (lk 30, punktid 1-13). 	<ol style="list-style-type: none"> Alustage kõige madalama surve juures. Tehke proovipihustus. Tõstke järk-järgult survet, kuni värv pihustub ühtlaselt, ilma selgete servadeta. Kui surve muutmine üksi ei võimalda selgeid servi kaotada, siis kasutage väiksemat otsakut. 	<ul style="list-style-type: none"> Hoidke püstolit pinna suhtes risti ja 25-30 cm kaugusel sellest. Liigutused peavad 50% ulatuses kattuma. Liigutage püstolit enne päästikule vajutamist ja vabastage päästik enne püstoli peatamist.
Latviski		
<ol style="list-style-type: none"> Iestādiet jaudas/funkcijas funkcijas izvçles slçdzi stāvoklī AIRLESS (BEZGAISA) (tikai 240 V modeiim). Sākotnçji uzpildiet sūknī (lappuse 30, soīi 1-13). 	<ol style="list-style-type: none"> Sāciet smidzināt ar viszemāko spiediena ieregulçjumu. Izsmidziniet testa paraugu. Pakāpeniski palieliniet šidruma spiedienu līdz jūs iegūstiet blīvu izsmidzinājuma paraugu bez sabiezçjumiem gar malām. Izmantojiet mazāku uzgaļa izmçru, ja ar spiediena regulçšanu vien nevar novçrst malu sabiezçjumus. 	<ul style="list-style-type: none"> Turiet pistoli perpendikulāri un 10-12 in no virsmas. Izsmidziniet ar 50% joslu pārklāšanos. Uzsāciet pistoles kustību pirms pistoles iedarbināšanas un atlaidiet trigeri pirms pistoles kustības pārtraukšanas.
Lietuviškai		
<ol style="list-style-type: none"> Nustatykite jungiklā/reguliatoriø á AIRLESS (BEORIS) padëtá (tik esant 240 V). Pripildykite siurblá (puslapis 30, punktai 1-13). 	<ol style="list-style-type: none"> Pradëkite sumaiináe slëgá iki þemiausio. Uþpurkðkite bandomájà juostá. Palaipsniui didinkite skysëio slëgá, kol gausite tolygiá juostá be storø kraštø. Jei išvengtí storø kraštø nepavyksta reguliuojant slëgá, naudokite maþesná antgalá. 	<ul style="list-style-type: none"> Laikykite pistoletá vertikaliai maþdaug 10-12 coliø (25-30 cm) atstumu nuo darbinio paviršiaus. Purkðkite atgal ir pirmyn, padengdami 50% anksëiau uþpurkðtos daþø juostas. Prieš nuspausdami pistoleto gaiduká pradëkite judinti pistoletá, o gaiduká atleiskite prieš sustabdydami šá judesá.
Polski		
<ol style="list-style-type: none"> Ustaw przełącznik zasilania/funkcji na AIRLESS (tylko 240 V). Zalej pompë (strona 30, kroki 1-13). 	<ol style="list-style-type: none"> Zacznij z ciñnieniem ustawionym na najni¿szym poziomie. Natryskaj wzór testowy. Nastëpnie stopniowo zwiëkszaj ciñnienie do momentu osiágnięcia jednolitego wzoru natryskiwania bez intensywnych krawëdzi. Je¿eli sama regulacja ciñnienia nie eliminuje intensywnych krawëdzi nale¿y zastosowaç mniejszå dyszë. 	<ul style="list-style-type: none"> Trzymaj pistolet prostopadle do powierzchni w odlegoñci 10-12 cali od powierzchni. U¿yjaj posuniëç nakladających sië w 50%. Rozpocznij ruch pistoletu przed naciñniëciem spustu i zwolnij spust przed zatrzymaniem ruchu pistoletu.
Magyar		
<ol style="list-style-type: none"> Állítsa a hálózati/üzemmód választó kapcsolót az AIRLESS állásba (csak 240 V esetében). Légtelenítse a szivattyút (30 oldal, 1.-13. lépések). 	<ol style="list-style-type: none"> Kezdje a legalacsonyabb nyomásértékkel. Fújjon szórásmintát, majd fokozatosan emelje a folyadéknyomást addig, amíg egyenletes, vastag szélek nélküli szórásképet kap. Használjon kisebb méretű fúvókát, amennyiben a nyomásállításal nem tüntethető el a vastag szélek. 	<ul style="list-style-type: none"> A pisztolyt tartsa merõlegesén 25-30 cm távolságra a felülettõl. A festett felületek 50%-osan fedjék át egymást. A billentyű meghúzása elõtt kezdje el a pisztoly mozgatását, és leálláskor elõbb engedje el a billentyűt, majd utána hagyja abba a pisztoly mozgatását.

Ummistunud otsaku puhastamine / Aizsprostota uzgāļa tīršana / Uzsikimšusio antgalio valymas / Czyszczenie zatkanej dyszy / Eltömődött szórófej tisztítása

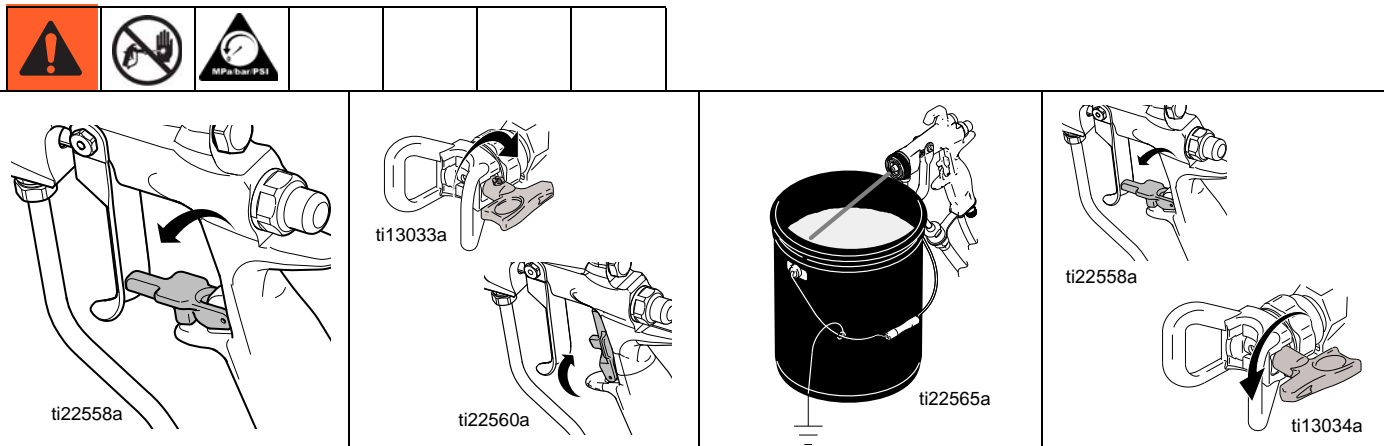

Eesti

1	Vabastage rõhk, vt lk 27.	3	Pöörake otsakut 180°.	5	Tühjendage püstol ummistuse eemaldamiseks anumasse või maha.	6	Sulgege päästiku lukustus.
2	Sulgege päästiku lukustus. Lame otsak: Eemaldage ning puhastage kaitse ja otsak. RAC otsak: Jätkake punktist 3.	4	Vabastage päästiku lukustus.	7	Pöörake otsakut 180° tagasi pihustusasendisse.		

Latviski

1	Spiediena atlaišana, lappuse 27.	3	Pagrieziet uzgali 180°.	5	Izsmidziniet ar pistoli spainī vai zemč lai izskalotu aizsprostojumu.	6	Aktivizējiet sprūda drošības slēdzi.
2	Aktivizējiet sprūda drošības slēdzi. Plakanais uzgalis: Noņemiet un iztīriet aizsargu un uzgali. RAC uzgalis: Pārejiet uz soli 3.	4	Atbrīvojiet sprūda drošības slēdzi.	7	Pagrieziet atpakaļ uzgali 180° uz izsmidzināšanas stāvokli.		

Lietuviškai

1	Išleiskite slėgį, 27 psl.	3	Pasukite antgalį 180°.	5	Nukreipę pistoletą į indą arba žemę paspauskite gaiduką, kad pašalintumėte užsikimšimą.	6	Įjunkite gaiduko saugiklį.
2	Įjunkite gaiduko saugiklį. Plokščias antgalis: Nuimkite ir išvalykite apsaugą ir antgalį. RAC antgalis: Pereikite prie 3 žingsnio.	4	Atlaisvinkite gaiduko užraktą.	7	Pasukite antgalį atgal 180° á purškimo padėtą.		

Polski

1	Przeprowadź dekompresję , strona 27.	3	Obrócić końcówkę o 180°.	5	Naciśnij spust kierując pistolet do wiadra lub na ziemię, aby usunąć zapchania.	6	Uaktywnić blokadę spustu.
2	Uaktywnić blokadę spustu. Płaska końcówka Flat Tip: Wyjmij i oczyść osłonę i końcówkę. Dysza RAC: Przejdź do kroku 3.	4	Zwolnić blokadę spustu.	7	Obróć dyszę z powrotem o 180° w pozycję natryskiwania.		

Magyar

1	Nyomásmentesítés című rész, 27 oldal.	3	Fordítsa el 180°-kal a szórófejet.	5	Egy vödörbe vagy a földre irányítva, a dugulások eltávolításáig működtesse a pистtolyt.	6	Biztosítsa az indítószerkezetet.
2	Biztosítsa az indítószerkezetet. Lapos szórófej: Szerelje le és tisztítsa meg a szórófej védőt és a szórófejet. RAC szórófej: A 3. lépéstől folytassa.	4	Biztosítsa ki.	7	Fordítsa vissza 180°-kal a szórófejet, a szórási helyzetbe.		

Puhastamine / Tirišana / Valymas / Czyszczenie / Tisztítás

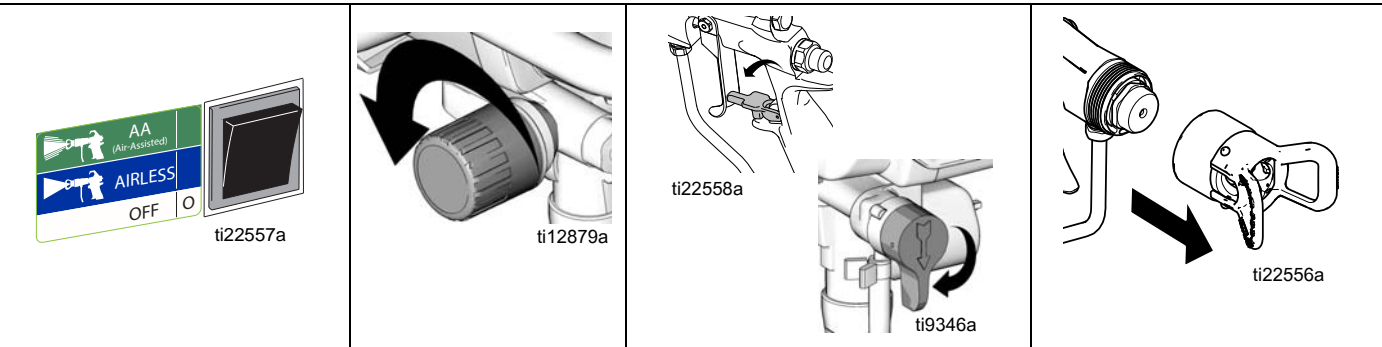
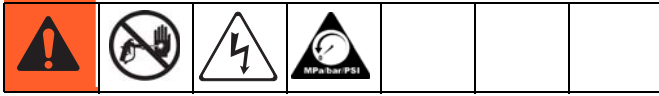

Eesti			
1	Seadke pealüliti/ funktsiooni valimise lüliti asendisse OFF. Eemaldage pihusti vooluvõrgust.	2	Pöörake rõhuregulaator kõige madalamale rõhule. Vajutage päästikule ja vabastage seade rõhu alt.
3	Sulgege päästiku lukustus.	4	Asetage tühjendustoru ämbriisse.
5	Pöörake täiteventiil täiteasendisse.	6	Eemaldage püstoliilt otsak ja kaitse. Põhjalikud puhastusjuhised leiate püstoli kasutusjuhiseist.
Latviski			
1	Iestādiet jaudas/funkcijas funkcijas izvēles slēdzi stāvoklī OFF. Izvelciet izsmidzināja strāvas vadu no kontaktrozetes.	2	Uzstādiet spiedienu zemākajā stāvoklī. Iedarbiniet pistoli, lai izlaistu spiedienu.
3	Aktivizējiet sprūda drošības slēdzi.	4	Ievietojiet noplūdes cauruli spainī.
5	Pagrieziet galveno vārstu uz stāvokli PRIME (sākotnējā uzpildīšana).	6	Noņemiet uzgali un gaisa vāciņu no pistoles. Pilna tīrīšanas instrukcija sniegta jūsu pistoles rokasgrāmātā.
Lietuviškai			
1	Nustatykite jungiklā/ reguliatoriū á OFF padėtá. Atjunkite purkštuvu maitinimá.	2	Slėgio reguliatoriumi nustatykite mažiausią slėgá. Paspauskite pistoleto gaiduká, kad išleistumėte slėgá.
3	Ijunkite gaiduko saugiklį.	4	Padėkite išpylimo vamzdelá á indá.
5	Nustatykite pagrindiná pagrindiná voptuvá á PRIME padėtá.	6	Nuimkite antgalá ir oro reguliavimo gaubtelá nuo pistoleto. Perskaitykite valymo nurodymus pistoleto naudojimo instrukcijoje.
Polski			
1	Ustaw przełącznik zasilania/funkcji na OFF. Wyjmij wtyczkę urządzenia.	2	Ustaw ciśnienie na najniższą wartość. Naciśnij spust pistoletu, aby dokonać dekompresji.
3	Uaktywnić blokadę spustu.	4	Włóż rurę spustową do wiadra.
5	Przekręć zawór główny do pozycji ZALEWANIA.	6	Wyjmij dyszę i pokrywę powietrza z pistoletu. W podręczniku pistoletu podano pełną instrukcję czyszczenia.
Magyar			
1	Állítsa a hálózati/üzemmód választó kapcsolót OFF állásba. Húzza ki a festékszóró hálózati kábelének csatlakozódugóját a csatlakozóaljzatból.	2	Állítsa a nyomást a legalacsonyabb értékre. Működtesse a nyomásmentesíté shez a pisztolyt.
3	Biztosítsa az indítószervezetet.	4	Tegye az ürítőcsövet egy vödörbe.
5	Fordítsa LÉGTELENÍTÉS állásba (lefelé) a légtelenítő szelepet.	6	Távolítsa el a szórófejet és a légkamrát a pisztolyról. További tisztítási utasításokat a pisztoly kezelési utasításában talál.

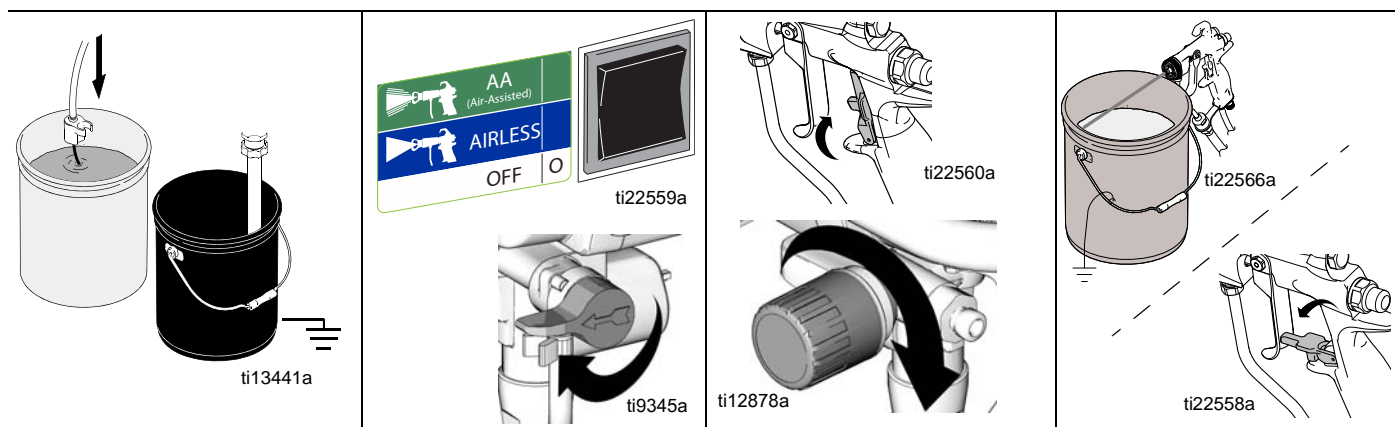

Eesti

- | | | | | | | | |
|----|---|----|--|----|--|----|--|
| 7 | Eemaldage sifoontoru seade värvianumast ja asetage pesemisvedeliku anumasse. Kasutage pesemisel vett vee baasil valmistatud värvide jaoks ja lakibensiini õlivärvide jaoks. | 8 | Lülitage pihusti sisse. | 11 | Hoidke püstolit vastu värvinoõud. | 14 | Lõpetage püstoli kasutamine. Viige püstol loputusnumasse ja hoidke seda vastu anuma seina; vajutage päästikule ja loputage süsteem põhjalikult läbi. |
| 9 | Viige funktsiooni lüliti asendisse AIRLESS (Õhuta). | 12 | Vabastage päästiku lukustus. | 12 | Vabastage päästiku lukustus. | | |
| 10 | Viige tühjendusventiil asendisse SPRAY (Pihusta). | 13 | Vajutage päästikule ja suurendage rõhku, kuni algab loputusvedeliku pihustamine. | 13 | Vajutage päästikule ja suurendage rõhku, kuni algab loputusvedeliku pihustamine. | | |

Latviski

- | | | | | | | | |
|----|--|----|---|----|---|----|---|
| 7 | Izņemiet sifona cauruļu komplektu no krāsas un ievietojiet skalošanas šīdrumā. Izmantojiet ūdeni ūdenskrāsai un vaišpirtu eļiā krāsai. | 8 | Iespraudiet izsmidzinātāju. | 11 | Turiet pistoli pret krāsas spaini. | 14 | Pārtrauciet darbināt pistoli. Virziet pistoli skalošanas spainī, turiet pistoli pret spaini, darbiniet pistoli, lai rūpīgi izskalotu sistēmu. |
| 9 | Iestatiet funkciju izvēles slēdzi pozīcijā AIRLESS. | 12 | Atbrīvojiet sprūda drošības slēdzi. | 12 | Atbrīvojiet sprūda drošības slēdzi. | | |
| 10 | Pagrieziet uzpildes vārstu pozīcijā SPRAY. | 13 | Ieslēdziet pistoli un palieliniet spiedienu, līdz parādās skalošanas šīdnums. | 13 | Ieslēdziet pistoli un palieliniet spiedienu, līdz parādās skalošanas šīdnums. | | |

Lietuviškai

- | | | | | | | | |
|----|---|----|--|----|--|----|---|
| 7 | Sifono vamzdelio komplektą išimkite iš dažų indo ir įdėkite į indą su praplovimo skysčiu. Vandens pagrindu pagamintiems dažams išplauti naudokite vandeną, o aliejiniams dažams išplauti - mineralinius tirpiklius. | 8 | Prijunkite purkštuvą. | 11 | Nukreipkite pistoletą į indą su dažais. | 14 | Nebespauskite pistoleto gaiduką. Pistoletą nukreipkite ir laikykite nukreiptą į praplaunamąjį indą, nuspauskite pistoleto gaiduką, kad gerai išplautumėte visą sistemą. |
| 9 | Nustatykite funkcijos pasirinkimo jungiklį ties BEORIS. | 12 | Atlaisvinkite gaiduko saugiklį. | 12 | Atlaisvinkite gaiduko saugiklį. | | |
| 10 | Pasukite pildymo vožtuvą ties PURKŠTI. | 13 | Paspauskite pistoleto gaiduką ir padidinkite slėgą tol, kol pradedamas purkšti praplovimo skystis. | 13 | Paspauskite pistoleto gaiduką ir padidinkite slėgą tol, kol pradedamas purkšti praplovimo skystis. | | |

Polski

- | | | | | | | | |
|----|---|----|---|----|---|----|--|
| 7 | Wyjmij zespół rury syfonowej z farby i włóż do płynu czyszczącego. Do czyszczenia użyj wody, w przypadku farb wodnych lub benzyny lakowej, w przypadku farb olejnych. | 8 | Podłączyć agregat natryskowy. | 11 | Przyciśnij pistolet do wiadra z farbą. | 14 | Zaprzestać naciskania spustu pistoletu. Włożyć i docisnąć pistolet do wiadra, nacisnąć spust, aby dokładnie przepłukać system. |
| 9 | Ustawić przełącznik wyboru funkcji w pozycji BEZPOWIETRZNIĘ. | 12 | Zwolnić blokadę spustu. | 12 | Zwolnić blokadę spustu. | | |
| 10 | Przekręcić zawór zalewający do pozycji NATRYSKIWANIE. | 13 | Naciśnij spust i zwiększaj ciśnienie, aż wypłynie materiał płuczący | 13 | Naciśnij spust i zwiększaj ciśnienie, aż wypłynie materiał płuczący | | |

Magyar

- | | | | | | | | |
|----|--|----|--|----|--|----|---|
| 7 | Vegye ki a szifoncsovet a festékből, és helyezze az öblítőfolyadékba. A vízalapú festékek öblítéséhez használjon vizet, az olajalapú festékek öblítéséhez pedig oldószerbenzint. | 8 | Csatlakoztassa a szórót a hálózathoz. | 11 | Tartsa a pisztolyt a festékes vödörbe. | 14 | Állítsa le a pisztolyt. Tartsa a pisztolyt öblítőtartályba, tartsa lenyomva a ravaszt, amíg a rendszeret alaposan ki nem öblítette. |
| 9 | Állítsa a funkcióválasztó kapcsolót AIRLESS állásba. | 12 | Biztosítsa ki az indítószervezetet. | 12 | Biztosítsa ki az indítószervezetet. | | |
| 10 | Fordítsa a töltőselepet SZÓRÁS állásba. | 13 | Működtesse a pisztolyt, és addig növelje a nyomást, amíg a pisztoly öblítőfolyadékot nem kezd el szórni. | 13 | Működtesse a pisztolyt, és addig növelje a nyomást, amíg a pisztoly öblítőfolyadékot nem kezd el szórni. | | |

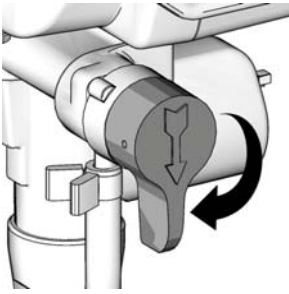
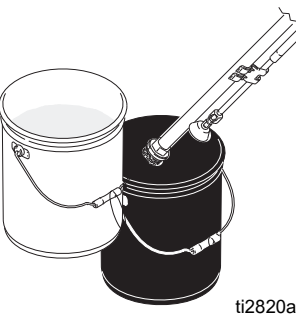
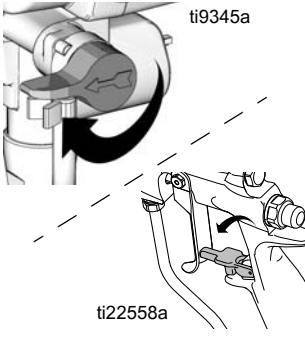
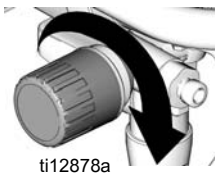
 <p>ti9346a</p>	 <p>ti2820a</p>	 <p>ti9345a ti22558a</p>	 <p>ti22563a ti12878a</p>
Eesti			
<p>14 Jätkake päästikule vajutamist, keerake täiteventiil täiteasendisse PRIME ja laske pesemisvedelikul dreenaatoru puhastamiseks ringelda 1 kuni 2 minutit.</p>	<p>15 Tõstke sifoontoru pesemisvedeliku kohale ja lülitage pihusti vedeliku väljadreenimiseks 15 kuni 30 sekundiks sisse.</p>	<p>16 Pöörake täiteventiili, et PIHUSTADA. 17 Vabastage päästiku lukustus ja vajutage päästikut, et vedelik voolikust loputusannusse pihustada.</p>	<p>18 Seadke funktsiooni valimise lüliti asendisse AA (õhutoega pihustamine) või ON. 19 Vajutage püstoli päästikut ja suurendage aeglaselt survet, et puhuda materjal püstoli õhukäikudest välja.</p>
Latviski			
<p>14 Turot pistoli iesļçgtu, pagrieziet galveno vārstu uz stāvokli PRIME (sākotnējā uzpildīšana) un ļaujiet skalošanas šīdrumam cirkulēt 1 līdz 2 minūtes, lai iztīrītu noplūdes cauruli.</p>	<p>15 Paceliet sifona cauruli virs skalošanas šīdruma un darbiniet izsmidzinātāju 15 līdz 30 sekundes, lai izvadītu šīdrumu.</p>	<p>16 Pagrieziet galveno vārstu stāvoklī SPRAY (IZSMIDZINĀT). 17 Atvienojiet sprūda bloķētāju un iedarbiniet pistoli skalošanas spaiņa virzienā, iztīrot šķidrumu no šļūtenes.</p>	<p>18 Iestādiet funkcijas izvētles slçdzi stāvoklī AA (ar gaisu darbināma) vai ON. 19 Iedarbiniet pistoli un ļcni palieliniet gaisa spiedienu lai izpūstu materiālu ārā no pistoles gaisa kanāliem.</p>
Lietuviškai			
<p>14 Spausdami pistoleto gaidukā, pagrindinā voptuvā nustatykite á PRIME padėtá ir leiskite praplovimo skysėiui tekėti 1-2 minutes kol išsivalys išleidimo vamzdelis.</p>	<p>15 Sifono vamzdelá pakelkite virš praplovimo skysėio ir leiskite purkštuvui veikti nuo 15 iki 30 sekundþiø, kad išleistumėte visá skystá.</p>	<p>16 Nustatykite pagrindiná voptuvá á SPRAY (Purkšti) padėtá. 17 Atlaisvinkite gaiduko apsaugá ir paspauskite gaiduká nukreipę pistoletá j praplaunamájj indá, kad išpiltumėte skystj iš žarnos.</p>	<p>18 Nustatykite regulatoriø á to AA (Purškimas su oro pagalba) arba ON padėtá. 19 Paspauskite gaiduká ir lėtai padidinkite oro slėgá kad išvalyti pistoletá nuo upšikimšimø.</p>
Polski			
<p>14 Wciskajac spust pistoletu obróc zawór gówny w połozenie PRIME i pozwól na cyrkulację płynu czyszczácego przez 1 do 2 minut, aby oczyścíc rurę spustowá.</p>	<p>15 Podnieš rurę syfonowá nad poziom płynu czyszczácego i włącz spryskiwacz na 15 do 30 sekund, aby usunáć płyn z układu.</p>	<p>16 Przekręc zawór gówny do pozycji SPRAY. 17 Zwolnic blokadę spustu i naciskać spust pistoletu skierowanego do kubła do przepłukiwania, aby wydmuchać ciecz z węża.</p>	<p>18 Ustaw przełacznik funkcji na AA (ze wspomaganiem powietrznym) lub na ON. 19 Wcišnij spust pistoletu i powoli zwiększaj cišnienie powierza, aby wydmuchać materiał z kanałów powietrznych pistoletu.</p>
Magyar			
<p>14 Miközben működteti a pisztolyt, fordítsa LÉGTelenítÉS állásba (lefelé) a légtelenítő szelepet, és hagyja az öblítőfolyadékot 1 - 2 percig keringeni az ürítőső kitisztításához.</p>	<p>15 Emelje a szifontcsövet az öblítőfolyadék szintje fölé, és működtesse 15-30 másodpercig a festékszórót a folyadék levezetéséhez.</p>	<p>16 Fordítsa SZÓRÁS állásba (vízszintesen) a légtelenítő szelepet. 17 Biztosítsa ki az indítószervezetet, és a pisztolyravaszt nyomva tartva ürítse a tömlőben lévő folyadékot egy vödörbe.</p>	<p>18 Állítsa az üzemmód kapcsolót az AA (levegőrásegítéses) vagy az ON állásba. 19 Működtesse a pisztolyt, és fokozatosan növelje a légnyomást addig, amíg a pisztoly légutai kitisztulnak.</p>

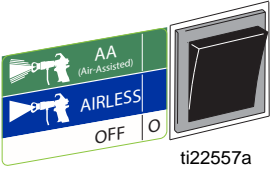
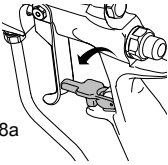
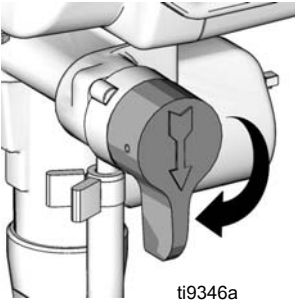
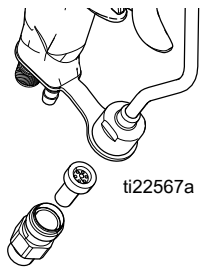
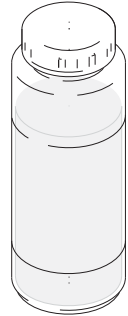
 			
Eesti			
<p>20 Keerake pealüli/funktsioonivalimislüli asendisse OFF.</p> <p>21 Sulgege päästiku lukustus.</p>	<p>22 Pöörake täiteventiili nupp täiteasendisse PRIME.</p>	<p>23 Eemaldage filter püstoli küljest. Puhastage ja vaadake see üle. Paigaldage filter.</p> <p>24 Pühkige pihustusseadet, voolikut ja värvipüstolit vees või lakibensiinis niisutatud lapiga.</p>	<p>25 Kui läbipesu toimus veega, siis tehke uus läbipesu lakibensiini või pumba kaitsevedelikuga, et tekitada süsteemi sisemusse külmumis- ja korrosioonivastane kaitsekiht.</p>
Latviski			
<p>20 Iestādiet jaudas/funkcijas funkcijas izvēles slēdzi stāvoklī OFF.</p> <p>21 Aktivizējiet sprūda drošības slēdzi.</p>	<p>22 Pagrieziet galveno vārstu uz stāvokli PRIME (sākotnējā uzpildīšana).</p>	<p>23 Noņemiet filtru no pistoles. Izīriet un apskatiet. Ievietojiet filtru.</p> <p>24 Noslaukiet izsmidzinātāju, šūteni un pistoli ar ūdeni vai vaitspirtā samērā lupatu.</p>	<p>25 Ja skalojat ar ūdeni, izskalojiet vēlreiz ar vaitspirtu, vai Pump Armor, lai atstātu aizsargkārti pret sasalšanu vai koroziju.</p>
Lietuviškai			
<p>20 Nustatykite jungiklā/reguliatoriū á OFF padėtā.</p> <p>21 Įspauskite gaiduko saugiklį.</p>	<p>22 Nustatykite pagrindinā voptuvā á PRIME padėtā.</p>	<p>23 Išimkite filtrā iš pistoleto. Išvalė bei patikrinė ádėkite filtrā atgal.</p> <p>24 Purkštuvā, ėarnā ir pistoleto nuvalykite skudurėliu, sudrėkintu vandenyje ar mineraliniame tirpiklyje.</p>	<p>25 Jei plaudami naudojote vandenā, po to dar kartā perplaukite mineraliniais tirpikliais arba specialiu skysėiu „Pump Armor“, kad purškimo sistemos vidinis paviršius bŭtŭ padengtas apsauginiu sluoksniu, apsauganėiu nuo ūpšalimo ar korozijos.</p>
Polski			
<p>20 Ustaw przełącznik funkcji na OFF.</p> <p>21 Włączycy blokadę spustu.</p>	<p>22 Przekręć zawór główny do pozycji PRIME.</p>	<p>23 Wyjmij filtr z pistoletu. Wyczyść i sprawdź. Zainstaluj filtr.</p> <p>24 Wytrzyj spryskiwacz, wąż i rozpylacz szmatką zamoczoną w wodzie lub benzynie lakowej.</p>	<p>25 Jeśli części są myte wodą, należy przepłukać ponownie benzyną lakową lub płynem Pump Armor tak, by w rozpylaczu powstała warstwa ochronna, zabezpieczająca go przed zamarznięciem lub korozją.</p>
Magyar			
<p>20 Állítsa OFF állásba a hálózati/üzemmód választó kapcsolót.</p> <p>21 Biztosítsa az indítószekerzetet.</p>	<p>22 Fordítsa LÉGTELENÍTÉS állásba a légtelenítő szelepet.</p>	<p>23 Szerelje le a pisztolyról szűrőt. Tisztítsa meg és ellenőrizze. Szerelje vissza a szűrőt.</p> <p>24 Vízbe, vagy oldószerbenzinbe mártott ronggyal törölje át a szórófejet, tömlőt és szórópisztolyt.</p>	<p>25 Ha vízzel öblít, öblítse át ismételten a berendezést oldószerbenzinnel, vagy Pump Armor mosófolyadékkal, így fagyás és korrózió ellen védőbevonatot képez.</p>

Parandamine / Remonts / Remontas / Naprawa / Javítás

Kompressori/mootori väljavahetamine / Kompresora/motora nomaiņa / Kompresoriaus/variklio keitimas / Wymiana sprężarki/silnika / Kompresszor-/motorcsere

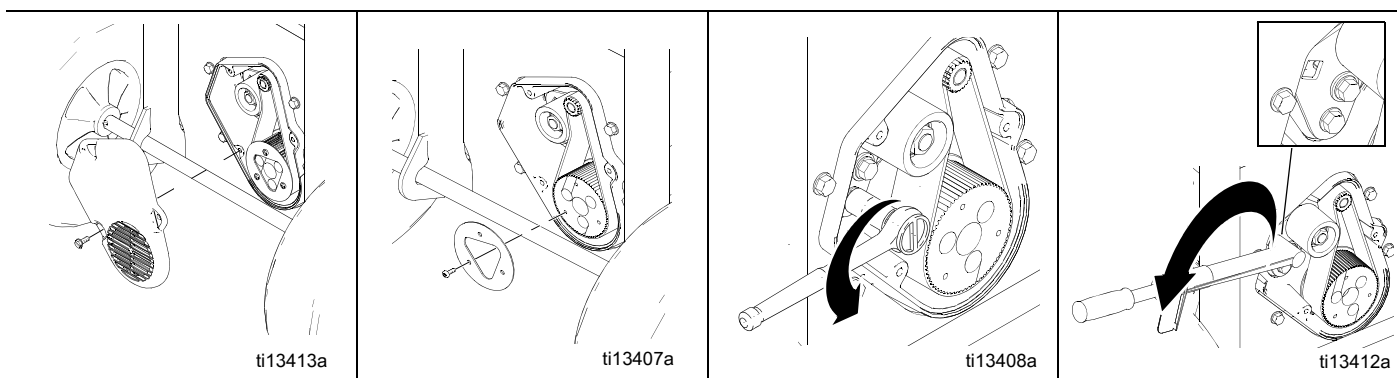
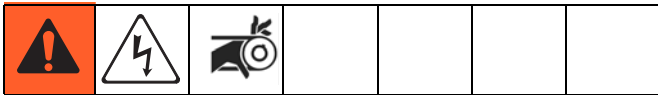

Eesti				
Kompressori rihma eemaldamine	2	Eemaldage kolm polti ja rihma juhiku kate.	3	Keerake lahti rihmaratta hoidiku ülemine ja alumine polt.
1 Eemaldage kolm polti ja rihma kate.			4	Tõmmake rihmarattast tagasi ja eemaldage rihm rullikutelt.
Latviski				
Kompresora dzensiksnas noņemšana	2	Izņemiet trīs skrūves un noņemiet dzensiksnas vadotnes plati.	3	Atlaidiet augšcjo un apakšcjo nenoslogoto rullīšu skavas skrūves.
1 Izņemiet trīs skrūves un noņemiet dzensiksnas pārvalku.			4	Velciet nenoslogoto rullīti atpakaļ un noņemiet dzensiksnu no rullīšiem.
Lietuviškai				
Kompresoriaus diržo nuėmimas	2	Nuimkite tris varptus ir diržo kreipimosios plokštė.	3	Atlaisvinkite viršutiną ir apatiną átėmpimo skriemulio laikiklio varptus.
1 Atsukite tris varptus ir nuimkite diržo dangtą.			4	Pastumkite átėmpėją ir nuimkite dirpą nuo skriemulio.
Polski				
Wyjęcie pasa sprężarki	2	Wykręć trzy śruby i płytę osłony pasa.	3	Poluzuj śruby wspornika górnego i dolnego koła pasowego jałowego.
1 Wykręć dwie śruby i osłonę pasa.			4	Pociągnij koło pasowe do tyłu i zdejmij pas z kół pasowych.
Magyar				
Kompresszorszij kiserelése	2	Szerelje ki a három csavart és a szíjvezető lapot.	3	Lazítsa meg a felső és az alsó feszítőgörgő tartó csavarokat.
1 Szerelje ki a három csavart és a szíjfedelét.			4	Húzza vissza a szíjlesztő görgőt és vegye le a szíjat a görgőkről.

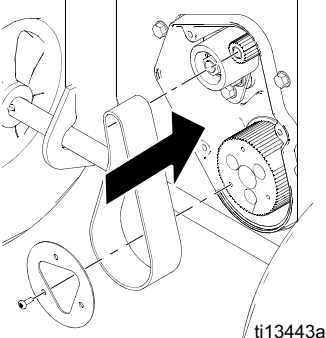
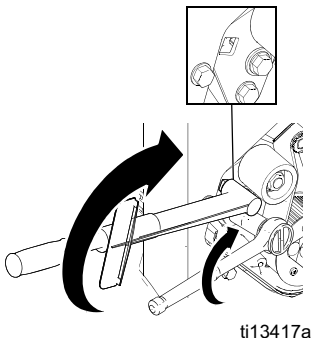
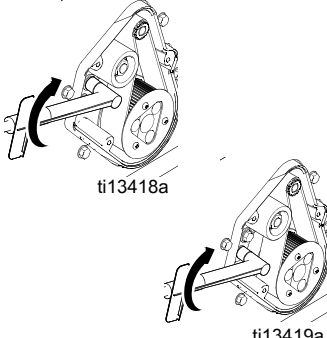
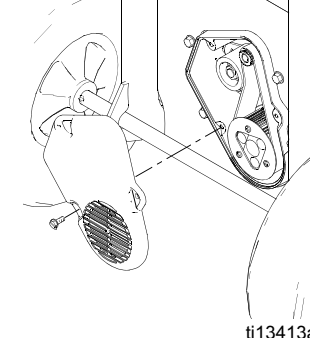
 <p>ti13443a</p>	 <p>ti13417a</p>	 <p>ti13418a ti13419a</p>	 <p>ti13413a</p>
Eesti			
<p>Kompressori rihma paigaldamine</p> <p>1 Paigaldage rihm ja kolme poldiga juhtplaat.</p>	<p>2 Asetage mutrivõti kandilisse avasse ja pingutage jõumomendini 6,779 Nm. Pingutage rihmaratta ülemist ja alumist polti.</p>	<p>3 Ülemise ja alumise poldi jõumoment peab olema 13,558 Nm.</p>	<p>4 Paigaldage rihma kate kolme poldiga.</p>
Latviski			
<p>Kompresora dzensiksna uzlikšana</p> <p>1 Uzlieciet dzensiksnu un piestipriniet vadotnes plati ar trijām skrūvčm.</p>	<p>2 Ievietojiet dinamometrisko uzgriežņu atslēgu kvadrātveida atvērumā un pievelciet ar momentu 60 in-lb lai pareizi nospiēgotu dzensiksnu. Pievelciet augšcījās un apakšcījās nenoslogotā rullīša skrūves.</p>	<p>3 Pievelciet augšcījās un apakšcījās nenoslogotā rullīša skrūves ar momentu līdz 120 in-lb.</p>	<p>4 Piestipriniet dzensiksna pārvalku ar trijām skrūvčm.</p>
Lietuviškai			
<p>Kompresoriaus dirpo montavimas</p> <p>1 Uždėkite dirpą ir priverpkite kreipimosios plokštėlė trimis varptais.</p>	<p>2 Ądėkite verpliaraktą á staėiakampę skylę ir priverpkite 60 colių svarę momentu kad dirpas tinkamai ásitemptų. Priverpkite viršutiną ir apatiną átempėjo varptus.</p>	<p>3 Priverpkite viršutiną ir apatiną átempėjo varptus 120 colių svarę momentu.</p>	<p>4 Pritvirtinkite dirpą dangtą trimis varptais.</p>
Polski			
<p>Założenie pasa sprężarki</p> <p>1 Przymocuj płytę pasa i osłony trzema śrubami.</p>	<p>2 Włóż klucz dynamometryczny w kwadratowy otwór i dokręć momentem 60 in-lb, aby właściwie naprężyć pas. Dokręć górne i dolne śruby koła pasowego.</p>	<p>3 Dokręć górne i dolne śruby koła pasowego momentem 120 in-lb.</p>	<p>4 Przymocuj pokrywę pasa za pomocą trzech śrub.</p>
Magyar			
<p>Kompressorszij beszerelése</p> <p>1 Tegye be a szíjat és a vezetőlapot a három csavarral.</p>	<p>2 Tegye a nyomatékulcsot a négyzetes nyílásba és 60 hüvelyk-font nyomatékulcsal, megfelelően feszítse meg a szíjat. Húzza meg a felső és az alsó szíjfeszítő görgők csavarjait.</p>	<p>3 120 hüvelyk-font nyomatékulcsal húzza meg a felső és az alsó szíjfeszítő görgők csavarjait.</p>	<p>4 Három csavarral szerelje fel a szíjfedelet.</p>

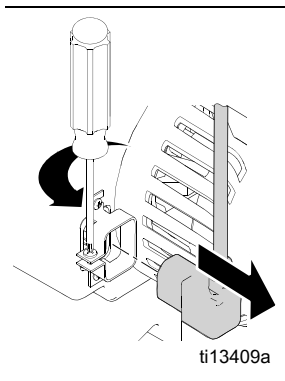
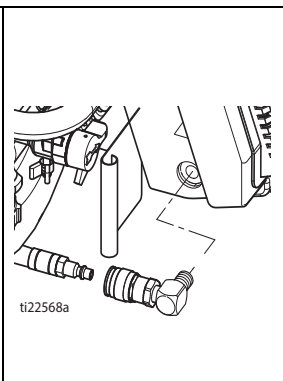
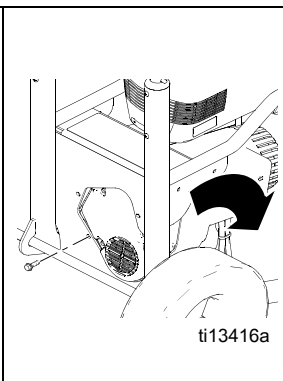
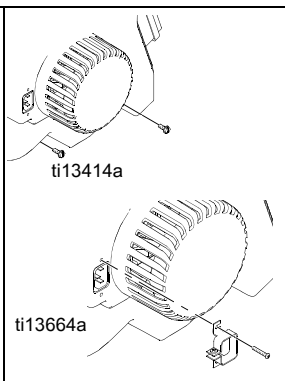
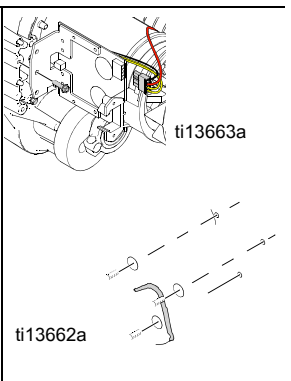
 <p>ti13409a</p>	 <p>ti22568a</p>	 <p>ti13416a</p>	 <p>ti13414a ti13664a</p>	 <p>ti13663a ti13662a</p>
Eesti				
<p>Kompressori/mootori eemaldamine</p> <p>1 Keerake lahti IEC juhtmeklambri kruvi ja eemaldage IEC pistik kompressori küljest.</p>	<p>2 Eemaldage õhuvoolik ja väljundi liitmik kompressori küljest.</p>	<p>3 Eemaldage neli polti. Keerake kompressor ettepoole küllili, et eemaldada seda pihusti küljest. Asetage kompressor tööpingile.</p> <p>4 Toimige vastavalt rihma eemaldamise juhisele, lk 42.</p>	<p>5 Eemaldage kaks polti ja IEC juhtmeklamber. Eemaldage kaks polti ja kompressori kate.</p>	<p>6 Võtke lahti juhtmed mootori ja juhtpaneeli vahelt. Eemaldage juhtpaneel ja polt.</p> <p>7 Eemaldage kolm polti ja mootor kompressori küljest.</p>
Latviski				
<p>Kompresora/motora noņemšana</p> <p>1 Atlaidiet IEC pievada piespiešanas skrūvi un noņemiet IEC spraudni no kompresora.</p>	<p>2 Noņemiet gaisa šīūteni no kompresora, kā arī noņemiet izplūdes stiprinājumu no kompresora.</p>	<p>3 Izņemiet ēttras skrūves. Sagāziet kompresora mezglu uz leju un uz priekšu, lai atdalītu no izsmidzinātāja. Novietojiet kompresoru uz darbgalda.</p> <p>4 Veiciet dzensiksna noņemšanas procedūru, lappuse 42.</p>	<p>5 Izņemiet divas skrūves un IEC pievada piespiedcju. Izņemiet divas skrūves un noņemiet kompresora pārsegu.</p>	<p>6 Atvienojiet vadojuma grīsti no motora uz vadības paneli. Noņemiet vadības paneli un izņemiet skrūvi.</p> <p>7 Izņemiet trīs skrūves un motoru no kompresora.</p>
Lietuviškai				
<p>Kompresoriaus/variklio nuėmimas</p> <p>1 Atlaisvinkite IEC laido laikiklio varptą ir atjunkite IEC kištuką nuo kompresoriaus.</p>	<p>2 Nuimkite oro barną bei išleidimo jungtą nuo kompresoriaus.</p>	<p>3 Atsukite keturis varptus. Pastumkite kompresoriaus bloką á apaėià ir á priekà. Išimkite jà iš purkštuvo. Padėkite kompresoriø ant darbstalio.</p> <p>4 Atlikite dirpo nuėmimo procedūrà, puslapis 42.</p>	<p>5 Atsukite du varptus ir nuimkite IEC laido laikiklà. Atsukite du varptus ir nuimkite kompresoriaus gaubtà.</p>	<p>6 Atjunkite laidus einanėius nuo variklio iki valdymo bloko. Nuimkite valdymo blokà ir varptà.</p> <p>7 Atsukite tris varptus ir išimkite variklà iš kompresoriaus.</p>
Polski				
<p>Demontaż sprężarki/silnika</p> <p>1 Poluzuj śrubę zacisku przewodu IEC i wyjmij wtyczkę IEC ze sprężarki.</p>	<p>2 Wyjmij wàż powietrza ze sprężarki i wyjmij złączkę wylotowà ze sprężarki.</p>	<p>3 Wykręć cztery śruby. Odchyl zespół sprężarki w dół i do przodu, aby wyjàć go z urzàdzenia. Połóż sprężarkę na stole warsztatowym.</p> <p>4 Wykonaj procedurę wyjęcia pasa, strona page 42.</p>	<p>5 Wykręć dwie śruby i wyjmij zacisk przewodu IEC. Wykręć dwie śruby i zdejmij osłonę sprężarki.</p>	<p>6 Odłącz wiàzkę przewodów od silnika do płyty sterowania. Wyjmij płytę sterowania i śrubę.</p> <p>7 Wykręć trzy śruby i wyjmij silnik ze sprężarki.</p>
Magyar				
<p>Kompresszor/motor kiserelése</p> <p>1 Lazítsa meg az IEC kábelrögzító csavarját és húzza ki az IEC csatlakozódugót a kompresszorból.</p>	<p>2 Szerelje ki a levegőtömlőt a kompresszorból és szerelje ki kimeneti szerelvényt a kompresszorból.</p>	<p>3 Szerelje ki a négy csavart. Billentse le- és elörefelé a kompresszor szerelvényt, hogy kivegye a festékszórót. Tegye a kompresszort a munkapadra.</p> <p>4 Végezze el a szij kiserelési eljárást, 42 oldal.</p>	<p>5 Szereljen ki két csavart és az IEC kábelrögzítót. Szereljen ki két csavart és a kompresszor burkolatát.</p>	<p>6 Bontsa a motorról a vezérlőlapra vezető kábelkötöget. Szerelje es a vezérlőlapot és a csavart.</p> <p>7 Szerelje ki a három csavart és a motort a kompresszorból.</p>

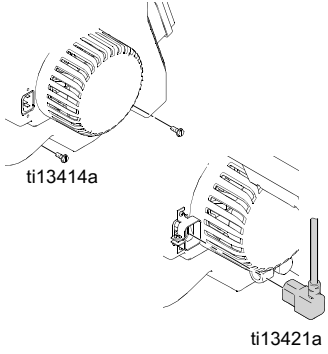
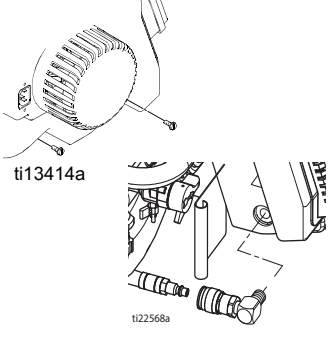
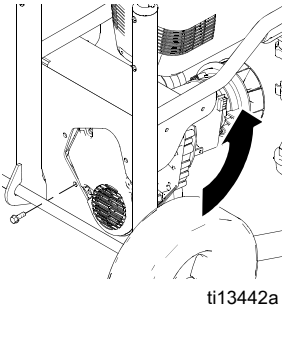
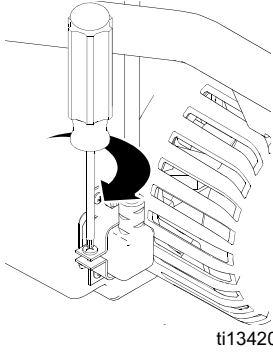
			
Eesti			
Kompressori/mootori paigaldamine 1 Paigaldage mootor kompressori korpuse külge kolme poldiga. Pingutage polte jõumomendini 13,558 Nm. 2 Ühendage mootori ja juhtpaneeli vaheline juhtmekimp.	3 Paigaldage kompressori kate kahe poldiga. Paigaldage IEC juhtmeklamber kahe kruviga. 4 Paigaldage õhu sissevõtu liitmik ja järgige Rihma paigaldust , lk 43.	5 Tõstke kompressor püsti ja tagasi raami sisse. Keerake kinni neli polti.	6 Paigaldage IEC liitmik ja pingutage juhtmeklambrit. Kinnitage õhuvoolik väljalaskeliitmiku külge.
Latviski			
Kompressora/motora uzstādīšana 1 Piestipriniet motoru pie kompresora korpusa ar trijām skrūvčm. Pievelciet skrūves līdz 120 in-lb. 2 Pievienojiet vadojuma grīsti no motora uz vadības paneli.	3 Piestipriniet kompresora pārsegu ar divām skrūvčm. Piestipriniet IEC pievada piespiedcju ar divām skrūvčm. 4 Ievietojiet gaisa ieplūdes stiprinājumu un veiciet dzensiksna uzlikšanas procedūru , lappuse 43.	5 Pagrieziet kompresora mezglu uz augšu un ievietojiet atpakaļ karkasā iekšā. Ievietojiet ēetras skrūves.	6 Ievietojiet IEC savienotāju un pievelciet pievada piespiedcju. Piestipriniet gaisa šūteni pie izplūdes stiprinājuma.
Lietuviškai			
Kompresoriaus/variklio montavimas 1 Trijų varptø pagalba priverpkite variklã kompresoriaus korpuse. Priverpkite varptus 120 coliø svarø momentu. 2 Prijunkite laidus, jungianèius variklã ir valdymo blokã.	3 Priverpkite kompresoriaus gaubtà dviem varptais. Prisukite IEC laido laikiklã dviem varptais. 4 Prijunkite oro àleidimo jungtà ir sumontuokite dirpã , puslapis 43.	5 Paverskite kompresoriø ir àdèkite jã á rëmã. Upsukite keturis varptus.	6 Prijunkite IEC jungtà ir priverpkite laido laikiklã. Prijunkite oro parnã prie išleidimo jungties.
Polski			
Instalacja sprężarki/silnika 1 Przykręć silnik do sprężarki trzema śrubami. Śruby dokręć momentem 120 in-lb. 2 Podłącz wiązkę przewodów od silnika do płyty sterowania.	3 Przymocuj osłonę sprężarki dwiema śrubami. Przymocuj zacisk przewodu IEC dwiema śrubami. 4 Zainstaluj złączkę wlotową powietrza i wykonaj instalację pasa , strona 43.	5 Odchyl zespół sprężarki do góry i do ramy. Przykręć cztery śruby.	6 Zainstaluj złączkę IEC i dokręć zacisk przewodu. Podłącz wąż powietrza do złączki wylotowej.
Magyar			
Kompresszor/motor beszerelése 1 Szerelje be három csavarral a kompresszorházba a motort. 120 hüvelykfont nyomatékkel húzza meg a csavarokat. 2 Csatlakoztassa a motor és a vezérlőlap közötti kábelleget.	3 Két csavarral szerelje fel a kompresszor burkolatát. Két csavarral szerelje fel az IEC kábelerőgítőt. 4 Szerelje fel a levegőbementi szerelvényt és végezze el a Kompresszorszij beszerelése műveletet, 43 oldal.	5 Billentse fel- és hátrafelé a kompresszor szerelvényt a vázba. Csavarja be a négy csavart.	6 Szerelje fel az IEC csatlakozót és húzza meg a kábelerőgítőt. Szerelje fel a levegőtömlőt kimeneti szerelvényre.

Lühike veaotsing



Kontrollige kõiki punkte selles veaotsingu tabelis, enne kui toote pihusti Graco volitatud teeninduskeskusse.

Probleem	Mida kontrollida <i>(Kui vigu ei ole, proovige järgmist sammu)</i>	Võimalik lahendus <i>(Kui viga leidub, järgige selle tulba juhiseid)</i>
Pihusti ei tööta		
Lähtevedeliku rõhk	1. Rõhu juhtnupu seade. Mootor ei tööta minimaalseade juures (lõpuni vastupäeva).	Suurendage aeglaselt rõhuseadet, et vaadata, kas mootor käivitub.
	2. Pihustusotsak või vedelikufilter võivad olla ummistunud.	Vabastage rõhk , lk. 27. Seejärel eemaldage ummistus või puhastage püstoli filter. Vaadake püstoli kasutusjuhendit, 313347.
Põhilised mehaanilised	1. Pump on külmunud või tahkunud värv.	Sulatage pihusti üles, kui vesi või vee baasil värv on pihustisse ära külmunud. Pange pihusti sooja kohta sulama. Ärge alustage pihustamist enne täielikku sulamist. Kui värv on pihustis kõvastunud (kuivanud) vahetage pumba tihendid välja. Vt lk 84.
	2. Mootor. Eemaldage ajami korpus. Vt lk 84. Üritage ventilaatorit käsitsi pöörata.	Kui ventilaator ei pöörle, vahetage mootor välja. Vt lk 44, Mootori vahetamine .
Põhiline õhurõhk	1. Toide/režiimi valimine.	Veenduge, et valitud on asend ON.
	2. Püstoli juures olev õhuklapp võib olla suletud.	Keerake õhu reguleerklappi avamiseks vastupäeva. Nihutage õhuklappi avamiseks ülespoole.

Probleem	Mida kontrollida <i>(Kui vigu ei ole, proovige järgmist sammu)</i>	Võimalik lahendus <i>(Kui viga leidub, järgige selle tulba juhiseid)</i>
Põhilised elektriküsimused <i>Vt elektriskeemi, lk 87</i>	1. Vooluallikas. Mõõdiku näit peab 110-120 V mudelitel olema 105-130 V ja 230 V mudelitel 210-255 V.	Lähtestage hoone pealüliti, vahetage hoone kaitsmed. Proovige muud pistikupesa.
	2. Pikendusjuhte. Kontrollige voltmeetriga pikendusjuhtme pidevust.	Vahetage pikendusjuhte välja. Kasutage lühemat pikendusjuhet.
	3. Pihusti voolujuhe. Vaadake see üle, et avastada vigastused, nt purunenud isolatsioon või juhtmed.	Vahetage välja toitejuhte. Vt lk 84.
	4. Kaitse. Kontrollige vahetatavat kaitset juhtpladil (SISSE/VÄLJA lüliti kõrval).	Vahetage kaitse, kui olete lõpetanud mootori ülevaatused. Vt lk 86.
	5. Mootori juhtmed on kindlalt kinnitatud ja ühendatud juhtpladiga.	Paigaldage tagasi lahtised klemmid; ühendage juhtmetega. Veenduge, et klemmid oleksid kindlalt ühendatud. Puhastage trükkplaadi klemmid. Ühendage juhtmed kindlalt tagasi.
	6. Mootori termolüliti. Mootori kollased juhtmed peavad läbima termolüliti.	Vahetage mootor välja, lk 84.
	7. Harja otsak puudub või harjajuhtme ühendused on lahti. Harja pikkus peab olema 6 mm (1/4 tolli).	Vahetage mootor välja, lk 84.
	8. Kontrollige mootori ankru kommutaatorit, et leida põlenud kohad, õõnsused ja liigne karedus.	Vahetage mootor välja, lk 84.
	9. Kontrollige mootori ankrut ankrutestriga (difusioontransistoriga) või sooritage pöörlemistest, et avastada lühised, lk 78.	Vahetage mootor välja, lk 84.
	10. Rõhuregulaator ei ole ühendatud juhtpladiga.	Sisestage rõhuregulaatori ühenduspistik juhtplati.

Probleem	Mida kontrollida <i>(Kui vigu ei ole, proovige järgmist sammu)</i>	Võimalik lahendus <i>(Kui viga leidub, järgige selle tulba juhiseid)</i>
Väljuva vedeliku surve on madal	1. Pihustusotsak on kulunud või ummistunud.	Vabastage rõhk , lk 27. Vahetage või puhastage otsak. Lugege püstoli kasutusjuhendit, 313347.
	2. Veenduge, et pump ei jätka päästiku vabastamisel löömist.	Hooldage pumpa , vt lk 82.
	3. Täiteventiil lekib.	Vabastage rõhk , lk 27. Seejärel parandage täiteventiil , lk 84.
	4. Imivooliku ühendused.	Pingutage lõtvu ühendusi. Kontrollige tihendusrõngaid imivoolikul.
	5. Vooluallikat voltmeetriga. Mõõdiku näit peab 110-120 VAC mudelitel olema 105-130 VAC ja 240 VAC mudelitel 210-255 VAC. Madal pinget vähendab pihusti jõudlust.	Lähtestage hoone pealüliti, vahetage hoone kaitse. Parandage pistikupesa või proovige muud pesa.
	6. Pikendusjuhtme suurus ja pikkus.	Vahetage õige maandatud pikendusjuhtmega, lk 24.
	7. Juhtmeid mootorist trükkplaadini või lahtiseid juhtmeühendusi. Kontrollige juhtmete isolatsiooni ja terminale, et avastada ülekuumenemise märke.	Veenduge, et nn isaste terminalide nõelad on keskendatud ning kindlalt nn emaste terminalidega ühendatud. Vahetage välja kõik lahtised terminalid või vigastatud juhtmed. Ühendage terminalid kindlalt tagasi.
	8. Kulunud mootori harjade pikkus peab olema vähemalt 6 mm (1/4 tolli).	Vahetage mootor välja, lk 44.
	9. Mootori harjade kinnitamine harjahoidjasse.	Puhastage harjahoidjad. Eemaldage söetolm, puhudes selle suruõhuga välja.
	10. Madal seiskumirõhk. Pöörake rõhu juhtnupp lõpuni päripäeva.	Vahetage välja rõhuregulaator , lk 84.
	11. Kontrollige mootori ankrut ankrutestriga (difusioontransistoriga) või sooritage pöörlemistest, et avastada lühised, lk 78.	Vahetage mootor välja, lk 44.
	12. Pump on survestatud.	Survestage pump, lk 30.
	13. Sisse- ja väljalaskeventiili kuulid ei ole kinni jäänud.	Sisselaskeventiil: Eemaldage imitoru ja lükake pliats sisendi korpusesse, et kuul lahti tuleks ja võimaldaks korralikku survestamist. Väljalaskeventiil: Sisestage kruvikeeraja avausse ja eemaldage juurdepääsuluuk, lk 23. Keerake lahti väljalaskeventiil koos 3/4-tollise pesaga. Eemaldage ja puhastage ventiil.

Probleem	Mida kontrollida (Kui vigu ei ole, proovige järgmist sammu)	Võimalik lahendus (Kui viga leidub, järgige selle tulba juhiseid)
Mootor töötab ja pump lööb	1. Täiteventiil on avatud või lekib.	Sulgege täiteventiil või vahetage see välja, lk 84.
	2. Värivaru.	Täitke pump uuesti.
	3. Sisendsõel ummistunud.	Eemaldage ja puhastage, seejärel paigaldage tagasi.
	4. Imivoolik laseb õhku läbi.	Pingutage mutrit. Kontrollige rullvooliku rõngastihendeid.
	5. Sisendventiili kuul ja väljalaskekuul on õiges kohas, ent kulunud.	Puhastage ja parandage pump, lk 82. Kurnake värv enne kasutamist, et kõrvaldada pumpa ummistada võivad osakesed.
	6. Leke ümber neelu tihendusmutri, mis võib viidata kulunud või vigastatud tihenditele.	Vahetage välja pumba ja tihendi komplekt, lk 84.
	7. Pumba varras vigastatud.	Vahetage välja pumba ja tihendi komplekt, lk 84.
Mootor töötab, kuid pump ei löö	8. Hammasrattad või ajami korpus.	Vaadake üle ajami korpuse sõlm ja hammasrattad, et avastada vigastused, ja vahetage vajadusel välja, lk 84.
Mootor on kuum ja töötab katkendlikult	1. Veenduge, et õhutemperatuur pihustaja ümber ei ületa 46°C (115°F), ja et pihusti ei ole otsese päikesepaiste käes.	Viige pihusti võimalusel jahedamasse kohta varju.
	2. Mootoril on läbipõlenud keerde, mida võib näha, kui eemaldate positiivse (punase) harja ja vaatate, kas on põlenud kõrvutisi kommutaatorivarbu.	Vahetage mootor välja, lk 44.
Püstoli madal õhurõhk	1. Püstoli õhuklapid võivad olla suletud.	Keerake õhu reguleerklappi avamiseks vastupäeva. Nihutage õhuklappi avamiseks ülespoole.
	2. Õhuühendused võivad olla lahti.	Kontrollige kõiki ühendusi õhulekete suhtes.
Püstoli madal õhurõhk	3. Kahjustunud (lekkiv) õhuvoolik.	Asendage õhuvoolik.
	4. Õhu sisendfilter on ummistunud.	Puhastage või paigaldage uus õhu sissevõtufilter.
Õhukompressor ei tööta	1. Toide/režiimi valimise lüliti.	Viige režiimi valimise lüliti asendisse ON. Paigaldage uus lüliti.
	2. Kompressori pinge alla 105 V 110-120 V mudeli puhul või alla 210 V 240 V mudeli puhul.	Proovige teist pistikupesat. Valige lühem või suurema ristlõikega pikendusjuhe.
	3. Lahtised toiteühendused.	Veenduge, et kõik ühendused on kinni.
	4. Liiga suur peakoormus (kompressor undab).	Niiskus on õhuliinis ära külmunud.
	5. Liiga suur peakoormus (kompressor undab).	Oodake, kuni õhurõhk langeb nullini.
	6. Sulavkaitse. Kontrollige vahetatavat sulavkaitset kompressori juhtpaneelil.	Vahetage sulavkaitse pärast mootori kontrolli välja, lk 86.
	7. Kompressori termolüliti on avatud. Veenduge, et ümbritsev temperatuur on alla 46°C.	Viige pihusti jahedamasse, varjulisse kohta.
	8. Kompressori võimsus on madal.	Kompressor on kulunud; parandage kompressorit hooldekomplekti abil , lk 86.

Probleem	Mida kontrollida <i>(Kui vigu ei ole, proovige järgmist sammu)</i>	Võimalik lahendus <i>(Kui viga leidub, järgige selle tulba juhiseid)</i>
Kasin pihustusjälg	1. Ventili või kollektori õhuavad on ummistunud.	Asetage puhastamiseks lahustisse.
	2. Õhukork on kulunud.	Paigaldage uus õhukork.
	3. Kulunud pihustusotsak.	Vabastage rõhk , lk 27. Vahetage otsak. Vaadake püstoli kasutusjuhendit, 313347.
Pihustusjäljes on vett	1. Õhuvoolik on vett.	Lisage õhuvoolikusse veeseparaatorit 257824.

Üldine tõrge: Väljund puudub

Probleem	Põhjus	Lahendus
Toitelüliti on sees ja pihusti vooluvõrku ühendatud, kuid pump ei tööta.	Vt Lühike veaotsing , lk 46.	
Mootor töötab, kuid pump ei löö.	Hammasratas ja/või haarats on kahjustatud.	Vahetage hammasratas ja haarats välja, kasutades Hammasratta ja haaratsi paranduskomplekti , lk 84.
Mootor ei tööta.	Vesi või värv on tunginud rõhu reguleerimise lülitisse või tekitanud lühise juhtpaneelis.	Puhastage ja/või kuivatage ning proovige uuesti. Vajadusel vahetage välja, kasutades Rõhu reguleerimise lüliti komplekti , lk 84.

Üldine tõrge: Rõhk tõuseb üleliia kõrgeks

Probleem	Põhjus	Lahendus
Täite/pihustusventiil käivitub automaatselt ning langetab rõhku tühjendustoru abil.	Rõhu reguleerimise lüliti on kulunud.	Vahetage rõhu reguleerimise lüliti välja, kasutades Rõhu reguleerimise lüliti komplekti , lk 84.
	Vesi või värv on tunginud rõhu reguleerimise lülitisse või tekitanud lühise juhtpaneelis.	Puhastage ja/või kuivatage ning proovige uuesti. Vajadusel vahetage välja, kasutades Rõhu reguleerimise lüliti komplekti , lk 84.
	Juhtpaneeli rike.	Vt Juhtpaneeli diagnostika , lk 79. Vahetage kahjustatud juhtpaneel välja, kasutades Juhtpaneeli komplekti , lk 84.

Pamata bojājumu novēršana

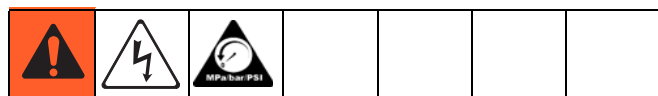

Pirms jūs nogādājat izsmidzinātāju Graco autorizētā apkopes centrā, pārbaudiet visu saskaņā ar pamata bojājumu novēršanas tabulu.

Problēma	Ko pārbaudīt (Ja pārbaudot viss ir kārtībā, pārejiet pie nākamās pārbaudes)	Ko darīt (Ja pārbaude uzrāda problēmu, vadieties pēc šīs kolonnas)
Izsmidzinātājs nedarbojas		
Pamatā - šķidruma spiediens	1. Spiediena regulatora pogas iestatījums. Motors nedarbosies, ja iestatījums ir uz minimuma (līdz galam pretēji pulksteņrādītāju kustības virzienam).	Lēni palieliniet spiediena iestatījumu, lai redzētu vai motors iedarbojas.
	2. Sprauslas gals vai šķidruma filtrs var būt nosprostots.	Atlaidiet spiedienu , lappuse 27. Tad iztīriet aizsprostojumu vai iztīriet pistoles filtru. Skatīt pistoles instrukcijas rokasgrāmatu, 313347.
Pamatā - mehāniskas problēmas	1. Sūknis aizsalis vai sacietējusi krāsa.	Ja ūdens vai ūdenskrāsa izsmidzinātājā ir sasalusi, atkausējiet izsmidzinātāju. Novietojiet izsmidzinātāju atkausēšanai siltā vietā. Neiedarbiniet izsmidzinātāju līdz tas nav atkusis pilnīgi. Ja izsmidzinātājā krāsa sacietējusi (sakaltusi), nomainiet sūkņa blīvījumus. Skatīt lappusi 84.
	2. Motors. Noņemiet piedziņas korpusa mezglu. Skatīt lappusi 84. Mēģiniet pagriezt ventilatoru ar roku.	Nomainiet motoru, ja ventilators negriežas. Skatīt lappusi 44, motora nomaiņa .
Pamatā gaisa spiediens	1. Jaudas/funkcijas izvēle.	Pārliedzieties, ka izvēle ir ON.
	2. Gaisa ON/OFF vārsts pie pistoles var būt aizvērts.	Lai atvērtu gaisa regulēšanas vārstu, pagrieziet to pretēji pulksteņrādītāja kustības virzienam. Lai atvērtu, pārbīdīet gaisa ON/OFF uz augšu.

Problēma	Ko pārbaudīt <i>(Ja pārbaudot viss ir kārtībā, pārejiet pie nākamās pārbaudes)</i>	Ko darīt <i>(Ja pārbaude uzrāda problēmu, vadieties pēc šīs kolonnas)</i>
Elektriskas pamatproblēmas <i>Skatīt vadojuma shēmu, lappuse 87</i>	1. Elektriskā barošana. Mērītājam jāuzrāda 105-130 V maiņstrāva attiecīgi 110-120 V maiņstrāvas modeļiem un 210-255 V maiņstrāva attiecīgi 230 V maiņstrāvas modeļiem.	Atiestatiet ēkas ķēdes pārtraucēju, nomainiet ēkas drošinātājus. Izmēģiniet citu kontaktrozeti.
	2. Pagarinātājs. Pārbaudiet pagarinātāju uz pārrāvumiem ar voltmetru.	Nomainiet pagarinātāju. Izmantojiet īsāku pagarinātāju.
	3. Izsmidzinātāja barošanas padeves vads. Pārbaudiet vai nav lūzumi vadu izolācijā.	Nomainiet barošanas strāvas vadu. Skatīt lappusi 84.
	4. Drošinātājs. Pārbaudiet nomaināmo drošinātāju uz vadības paneļa (blakus ON/OFF (IESLĒGTS/IZSLĒGTS) slēdzim).	Pēc motora apskates pabeigšanas, nomainiet drošinātāju. Skatīt lappusi 86.
	5. Motora vadi ir stingri pievilkti un pareizi pievienoti vadības panelim.	Nomainiet vajīgās izvadspaiļes; iežņaudziet izvadspailēs izvadus. Pārliecinieties, ka izvadspaiļes ir stingri pievienotas. Notīriet ķēdes paneļa izvadspaiļes. Pievienojiet atpakaļ vadus stingri.
	6. Motora temperatūras slēdzis. Dzeltenajos motora vados temperatūras slēdzim nav jārada pārrāvums.	Nomainiet motoru , lappuse 84.
	7. Sukas vāciņš pazudis vai arī vajīgi sukas pievada savienojumi. Sukas garumam jābūt 1/4 in (6 mm).	Nomainiet motoru , lappuse 84.
	8. Apskatiet, vai motora enkura kolektoram nav izdeguši laukumiņi, vai nav izdauzījumi un lieli nelīdzenumi.	Nomainiet motoru , lappuse 84.
	9. Motora enkura kolektora pārbaude uz īsslēgumiem lietojot enkura testerī (īsslēguma noteikšanai) vai izdarot griešanās testu, lappuse 78.	Nomainiet motoru , lappuse 84.
	10. Spiediena regulators nav pievienots vadības panelim.	Iespraudiet spiediena regulatora savienotāju vadības panelī.

Problēma	Ko pārbaudīt (Ja pārbaudot viss ir kārtībā, pārejiet pie nākamās pārbaudes)	Ko darīt (Ja pārbaude uzrāda problēmu, vadieties pēc šīs kolonnas)
Zems šķidrums izplūdes līmenis	1. Izdilis vai aizsprostots sprauslas uzgalis.	Atlaidiet spiedienu , lappuse 27. Nomainiet vai iztīriet uzgali. Skatīt pistoles instrukciju rokasgrāmatu, 313347.
	2. Pārbaudiet, vai sūknis neturpina gājienu, kad pistoles trigeris ir atlaists.	Veiciet sūkņa apkopi, lappuse 82.
	3. Galvenajam vārstam ir noplūde.	Atlaidiet spiedienu , lappuse 27. Tad salabojiet galveno vārstu , lappuse 84.
	4. Iesūkšanas šļūtenes savienojumi.	Pievelciet jebkurus vajīgus savienojumus. Pārbaudiet iesūkšanas šļūtenes caurules o-gredzenus.
	5. Elektriskās barošanas pārbaude ar voltmetru. Mērītājam jāuzrāda 105-130 V maiņstrāva attiecīgi 110-120 V maiņstrāvas modeļiem un 210-255 attiecīgi 240 V maiņstrāvas modeļiem. Pazemināts spriegums samazina izsmidzinātāja ražību.	Atiestatiet ēkas ķēdes pārtraucēju; nomainiet ēkas drošinātāju. Salabojiet elektrisko kontaktrozeti vai izmēģiniet citu kontaktrozeti.
	6. Pagarinātāja izmēri un garums.	Nomainiet ar pareizu, iezemētu pagarinātāju, lappuse 24.
	7. Vadi no motora uz ķēdes paneli bojāti vai kļuvuši vajīgi vadu savienojumi. Apskatiet vai uz vadu izolācijas vai izvadspailēm nav pārkarsuma pazīmes.	Pārliedziniet, ka kontaktu tapas ir centrā un stingri ievietotas kontaktligzdās. Nomainiet jebkuras vajīgas izvadspailes vai bojātos vadus. Stingri pievienojiet vietā izvadspaili.
	8. Nodilušas motora sukas, sukas garumam jābūt vismaz 1/4 in (6 mm).	Nomainiet motoru , lappuse 44.
	9. Motora sukas iestrēgst suku turētājos.	Notīriet suku turētājus. Ar saspīestu gaisu izpūšot suku putekļus noņemiet ogles putekļus.
	10. Zems strūklas spiediens. Pagrieziet spiediena regulatora pogu līdz galam pulksteņrādītāju kustības virzienā.	Nomainiet spiediena regulatora mezglu , lappuse 84.
	11. Motora enkura kolektora pārbaude uz īsslēgumiem lietojot enkura testerī (īsslēguma noteikšanai) vai izdarot griešanās testu, lappuse 78.	Nomainiet motoru , lappuse 44.
	12. Sūknis ir sākotnēji uzpildīts.	Sākotnēji uzpildiet sūkni, lappuse 30.
	13. Ieplūdes un izplūdes lodītes nav pielipušas.	Ieplūde: Izņemiet iesūkšanas cauruli un ar zīmuli ieplūdes korpusā atbrīvojiet lodīti, lai varētu pareizi veikt sākotnējo uzpildīšanu. Izplūde: Ievietojiet skrūvgriezi spraugā un izņemiet ērtas piekļūšanas aizvaru, lappuse 23. Izskrūvējiet izplūdes vārstu ar 3/4 in uznavu. Noņemiet un iztīriet mezglu.

Problēma	Ko pārbaudīt <i>(Ja pārbaudot viss ir kārtībā, pārejiet pie nākamās pārbaudes)</i>	Ko darīt <i>(Ja pārbaude uzrāda problēmu, vadieties pēc šīs kolonnas)</i>
Motors darbojas un sūknis veic gājienu	1. Galvenais vārsts ir atvērts vai arī tam ir noplūde.	Aizveriet vai nomainiet galveno vārstu, lappuse 84.
	2. Krāsas padeve.	Uzpildiet un sagatavojiet sūkni.
	3. Ieplūdes sietiņš nosprostots.	Noņemiet un iztīriet, tad uzlieciet atpakaļ.
	4. Iesūkšanas caurulei ir gaisa noplūde.	Pievelciet uzgriezni. Pārbaudiet grozāmās caurules o-gredzenus.
	5. Ieplūdes vārsta lodīte un izplūdes lodīte pareizi novietojušas un nav izdilušas.	Iztīriet un salabojiet sūkni, lappuse 82. Pirms lietošanas nokāšiet krāsu, lai atdalītu daļiņas, kas var aizsprostot sūkni.
	6. Noplūde ap atveres blīvējuma uzgriezni var norādīt, ka ir nodiluši vai bojāti blīvējumi.	Nomainiet sūkni un blīvējuma moduli, lappuse 84.
	7. Sūkņa stienis bojāts.	Nomainiet sūkni un blīvējuma moduli, lappuse 84.
Motors darbojas, bet sūknis neizdara gājienu	8. Zobrati vai piedziņas korpuss.	Apskatiet vai nav piedziņas korpusa mezgla vai zobratu bojājumi un nomainiet, ja tas nepieciešams, lappuse 84.
Motors ir karsts un darbojas raustīdamies	1. Pārliedzieties, ka apkārtējā temperatūra vietā kur atrodas izsmidzinātājs, nav augstāka par 115°F (46°C) un izsmidzinātājs neatrodas tieši zem saules.	Pārvietojiet izsmidzinātāju, ja iespējams, ēnainā, vēsākā vietā.
	2. Motoram ir sadeguši tinumi, ko var noteikt izņemot pozitīvam polam (sarkans) pievienoto suku, ja redzami apdeguši blakus esošie kolektora stienīši.	Nomainiet motoru , lappuse 44.
Zems gaisa izplūdes līmenis pie pistoles	1. Gaisa vārsti pie pistoles var būt aizvērti.	Lai atvērtu gaisa regulēšanas vārstu, pagrieziet to pretēji pulksteņrādītāja kustības virzienam. Lai atvērtu, pārbīdiet gaisa ON/OFF uz augšu.
	2. Gaisa pievadu savienojumi var būt kļuvuši vajīgi.	Pārbaudiet visu savienojumu blīvumu; vai nav gaisa noplūdes.
Zems gaisa izplūdes līmenis pie pistoles	3. Bojāta (noplūde) gaisa padeves šjūtene.	Nomainiet gaisa padeves šjūteni.
	4. Gaisa ieplūdes filtrs aizsprostots.	Iztīriet vai nomainiet gaisa ieplūdes filtru.

Problēma	Ko pārbaudīt <i>(Ja pārbaudot viss ir kārtībā, pārejiet pie nākamās pārbaudes)</i>	Ko darīt <i>(Ja pārbaude uzrāda problēmu, vadieties pēc šīs kolonnas)</i>
Gaisa kompresors nedarbojas	1. Jaudas/funkcijas izvēles slēdzis.	Iestādiet funkcijas izvēles slēdzi stāvoklī ON (ieslēgts); nomainiet slēdzi.
	2. Spriegums uz kompresora ir zem 105 V maiņstrāvas attiecīgi 110 - 120 V maiņstrāvas modeļiem vai zem 210 V maiņstrāvas attiecīgi 240 V maiņstrāvas modeļiem.	Izmēģiniet citu kontaktrozeti. Samaziniet pagarinātāja garumu vai palieliniet pagarinātāja vadu šķērsriezumu.
	3. Vajīgi elektropadeves pievadu savienojumi.	Pārbaudiet, vai visi savienojumi ir cieši.
	4. Pārāk liels padeves spiediens (head pressure) (kompresors dūc).	Mitruma daļiņas sasalušas gaisa padeves pievadā.
	5. Pārāk liels padeves spiediens (head pressure) (kompresors dūc).	Pagaidiet līdz gaisa spiediens noslīd līdz nullei.
	6. Drošinātājs. Pārbaudiet nomaināmo drošinātāju kompresora vadības panelī.	Pēc motora apskates pabeigšanas, nomainiet drošinātāju, lappuse 86.
	7. Kompresora temperatūras slēdzis ir atvēries. Pārliedzinieties, ka apkārtējā temperatūra ir zem 115°F (46°C).	Pārvietojiet izsmidzinātāju ēnainā, vēsākā vietā.
	8. Samaziniet kompresora noslodzi.	Izdilis kompresors; izlabojiet kompresoru ar kompresora servisa komplektu , lappuse 86.
Vāja gaisa plūsma izsmidzinātā paraugā	1. Gaisa uzgalis vai gaisa kolektora gaisa atvērumi aizsprostoti.	Lai iztīrītu, mērcējiet šķīdinātājā.
	2. Gaisa uzgalis izdilis.	Nomainiet gaisa uzgali.
	3. Izdilis sprauslas uzgalis.	Atļaidiet spiedienu , lappuse 27. Nomainiet uzgali. Skatīt pistoles instrukciju rokasgrāmatu, 313347.
Ūdens izsmidzināšanas paraugā	1. Ūdens gaisa pievadā.	Pievienojiet gaisa pievadam ūdens separatora komplektu 257824.

Vispārīga problēma: nav izejas jaudas

Problēma	Iemesls	Bojājumu novēršana
Strāvas slēdzis ieslēgts (on) un izsmidzinātājs ir pievienots kontakrozetei, bet sūknis neveic darbības ciklus.	Skatīt pamata bojājumu novēršana , lappuse 46.	
Motors darbojas, bet sūknis neveic darbības ciklus.	Zobpārvalds un/vai sajūgšanas bloks ir bojāti.	Nomainiet zobpārvaldu un sajūgšanas bloku, izmantojot zobpārvalda/sajūgšanas bloka remonta komplektu , lappuse 84.
Motors negriežas.	Ūdens vai krāsa iekļuvusi spiediena regulatora slēdzī vai izraisījusi īsslēgumu vadības panelī.	Iztīriet un/vai izžāvējiet un mēģiniet atkal. Nomainiet, ja nepieciešams, izmantojot spiediena regulatora slēdža komplektu , lappuse 84.

Vispārīga problēma: pārmērīga spiediena paaugstināšanās

Problēma	Iemesls	Bojājumu novēršana
Galvenais/izsmidzināšanas vārsts darbojas automātiski, atlaižot spiedienu caur noplūdes cauruli.	Spiediena regulatora slēdzis ir nolietojies.	Nomainiet spiediena regulatora slēdzi, izmantojot spiediena regulatora slēdža komplektu , lappuse 84.
	Ūdens vai krāsa iekļuvusi spiediena regulatora slēdzī vai izraisījusi īsslēgumu vadības panelī.	Iztīriet un/vai izžāvējiet un mēģiniet atkal. Nomainiet, ja nepieciešams, izmantojot spiediena regulatora slēdža komplektu , lappuse 84.
	Vadības panelis nedarbojas pareizi.	Skatīt vadības paneļa diagnostiku , lappuse 79. Nomainiet bojāto vadības paneli izmantojot vadības paneļa komplektu , lappuse 84.

Dažniausiai pasitaikantys gedimai



Atidžiai peržiūrėkite šią lentelę prieš veždami purkštuvą pas Graco įgaliotą serviso atstovą.

Problema	Ką reikia patikrinti? <i>(Jeį patikrinus nustatoma, kad viskas gerai, reikia atlikti toliau nurodytą patikrinimą)</i>	Ką reikia daryti? <i>(Jeigu patikrinus aptinkama problema, atlikite šiame stulpelyje nurodytus veiksmus)</i>
Purkštuvus neveikia		
Su skysčio slėgiu susijusios priežastys	<ol style="list-style-type: none"> Slėgio regulatoriaus padėtis. Variklis neveiks, jei regulatorius nustatytas į minimalaus slėgio padėtį (prieš laikrodžio rodyklę iki galo). Purkštuvo antgalis arba skysčio filtras gali būti užsikimšęs. 	<p>Lėtai padidinkite slėgį ir žiūrėkite, ar variklis ima veikti.</p> <p>Išleiskite slėgį, žr. 27 psl. Tada pašalinkite kliūtis arba išvalykite pistoleto filtrą. Žr. pistoleto instrukcija, 313347.</p>
Paprasčiausios mechaninės priežastys	<ol style="list-style-type: none"> Užšalo siurblys arba sukietėjo dažai. Variklis. Nuimkite pavaros mechanizmo korpusą. Žr. 84 psl. Sparnuotę pamėginkite pasukti ranka. 	<p>Jeį purkštuve užšalo vanduo arba dažai, kurių pagrindą sudaro vanduo, purkštuvą atšildykite. Padėkite purkštuvą į šiltą vietą, kad jis atšiltų. Nemėginkite įjungti purkštuvo, kol jis visiškai neatšilo. Jeį dažai purkštuve sukietėjo (išdžiūvo), pakeiskite siurblio tarpiklius. Žr. 84 psl.</p> <p>Jeį ventiliatoriaus sparnuotė nesisuka, pakeiskite variklį. Žr. 44 psl., skyrių Variklio keitimas.</p>
Su oro slėgiu susijusios priežastys	<ol style="list-style-type: none"> Jungiklis su funkcijos pasirinkimo galimybe. Gali būti uždaryta pistoleto oro padavimo sklendė. 	<p>Patikrinkite, kad išrinktą ON poziciją.</p> <p>Pasukite oro reguliavimo vožtuvą prieš laikrodžio rodyklę, kad jis atsidarytų. Atidarykite oro padavimo vožtuvą (pastumkite jį).</p>

<p>Problema</p>	<p>Ką reikia patikrinti? (<i>Jei patikrinus nustatoma, kad viskas gerai, reikia atlikti toliau nurodytą patikrinimą</i>)</p>	<p>Ką reikia daryti? (<i>Jeigu patikrinus aptinkama problema, atlikite šiame stulpelyje nurodytus veiksmus</i>)</p>
<p>Paprasčiausios elektros priėmimo priėmimas Žr. laidų jungimo schemą, psl. 87</p>	<p>1. Elektros tiekimas. Voltmetras turi rodyti 105-130 Vac (110-120 Vac modeliai) ir 210-255 VAC (230 VAC modeliai).</p>	<p>Nustatykite pastato grandinės nutraukiklį į pradinę padėtį, pakeiskite pastato saugiklius. Pamėginkite įjungti elektros kabelį į kitą elektros tinklo lizdą.</p>
	<p>2. Ilgintuvus. Voltmetru patikrinkite ilgintuvo nenutrūkstamumą.</p>	<p>Pakeiskite ilgintuvą į trumpesnį.</p>
	<p>3. Purkštuvo elektros srovės tiekimo kabelis. Patikrinkite, ar kabelis nepažeistas - ar nepažeista jo izoliacija arba laidai.</p>	<p>Pakeiskite maitinimo laidą. Žiūrėkite puslapį 84.</p>
	<p>4. Saugiklis. Patikrinkite keičiamą saugiklį valdymo plokštėje (greta įjungimo/išjungimo (ON/OFF) jungtuko).</p>	<p>Patikrinę variklį pakeiskite saugiklį. Žr. psl. 86.</p>
	<p>5. Variklio laidai pritvirtinti ir tinkamai prijungti prie valdymo plokštės.</p>	<p>Pakeiskite laisvus gnybtus; prisukite juos prie laidų. Patikrinkite, ar gnybtai tvirtai sujungti. Nuvalykite spausdintinės plokštės gnybtus. Tvirtai sujunkite laidus.</p>
	<p>6. Variklio terminis išjungiklis. Geltonos spalvos variklio laidai turi būti sujungti per terminį išjungiklį.</p>	<p>Pakeiskite variklį, puslapis 84.</p>
	<p>7. Nėra šepetėlio dangtelio arba pernelyg laisvos šepetėlio laidų jungtys. Šepetėlio ilgis turi būti 6 mm.</p>	<p>Pakeiskite variklį, puslapis 84.</p>
	<p>8. Variklio inkaro komutatorius - ar jame nėra nuodegų, įpjovų arba didelių nelygumų.</p>	<p>Pakeiskite variklį, puslapis 84.</p>
	<p>9. Variklio inkaras - inkaro apvijų tikrinimo prietaisu patikrinkite, ar nėra trumpai sujungtų apvijų arba atlikite sukimosi bandymą, žr. 78 psl.</p>	<p>Pakeiskite variklį, puslapis 84.</p>
	<p>10. Slėgio reguliatorius neprijungtas prie valdymo plokštės.</p>	<p>Įstatykite slėgio reguliatoriaus kištuką į atitinkamą jungtį valdymo plokštėje.</p>

Problema	Ką reikia patikrinti? <i>(Jei patikrinus nustatoma, kad viskas gerai, reikia atlikti toliau nurodytą patikrinimą)</i>	Ką reikia daryti? <i>(Jeigu patikrinus aptinkama problema, atlikite šiame stulpelyje nurodytus veiksmus)</i>
Žemas skysčio slėgis	1. Nusidevėjęs arba užsikimšęs purškimo antgalis.	Išleiskite slėgį , psl 27. Pakeiskite arba išvalykite purkštuvo antgalį. Žr. pistoleto instrukciją, 313347.
	2. Patikrinkite, ar siurblys liaujasi veikti atleidus pistoleto gaiduką.	Atlikite siurblio aptarnavimą, puslapis 82.
	3. Nuotėkis iš pagrindinio vožtuvo.	Išleiskite slėgį , puslapis 27. Sutaisykite pripildymo vožtuvą , puslapis 84.
	4. Siurbimo žarnų sujungimai.	Suveržkite visas atsilaisvinusias jungtis. Patikrinkite siurbimo žarnos sandariklius.
	5. Patikrinkite elektros įtampą voltmetru. Voltmetras turi rodyti 105-130 VAC (110-120 VAC modeliai) arba 210-255 VAC (240 VAC modeliai) įtampą. Dėl žemos įtampos pablogėja purkštuvo darbo našumas.	Nustatykite pastato grandinės nutraukiklį į pradinę padėtį; pakeiskite pastato saugiklį. Sutaisykite elektros lizdą arba pamėginkite įjungti elektros kabelį į kitą elektros tinklo lizdą.
	6. Ilgintuvo dydis ir ilgis.	Pakeiskite tinkamu, įžemintu ilgintuvo kabeliu, puslapis 24.
	7. Laidai iš variklio į spausdintinę plokštę - ar nėra pažeistų arba laisvų kabelių jungčių. Patikrinkite, ar laidų izoliacija bei gnybtai neperkaito.	Patikrinkite, ar kištuko kontaktai tinkamai centruoti ir tvirtai sujungti su lizdo kontaktais. Pakeiskite atsilaisvinusias jungtis arba laidus. Tvirtai sujunkite kontaktus.
	8. Patikrinkite, ar nesusidėvėję variklio šepetėliai - jie turi būti mažiausiai 1/4 colio (6 mm) ilgio.	Pakeiskite variklį , puslapis 44.
	9. Variklio šepetėlių sujungimas šepetėlių laikikliuose.	Išvalykite šepetėlių laikiklius. Suslėgtu oru pašalinkite (išpūskite) dulkes.
	10. Žemas sustojimo slėgis. Pasukite slėgio reguliatorių pagal laikrodžio rodyklę iki pat galo.	Pakeiskite slėgio valdymo bloką , puslapis 84.
	11. Variklio inkaras - inkaro apvijų tikrinimo prietaisu patikrinkite, ar nėra trumpai sujungtų apvijų arba atlikite sukimosi bandymą, žr. 78 psl.	Pakeiskite variklį , puslapis 44.
	12. Ar siurblys yra pripildytas.	Pripildykite siurblių, puslapis 30.
	13. Įleidimo ir išleidimo rutuliukai nėra užstrigę.	Įleidimo sistema: Atjunkite siurbimo vamzdelį, įdėkite pieštuką į įleidimo angą ir pastumkite rutuliuką. Išleidimo sistema: Atsuktuvu nuimkite vožtuvo dangtelį, puslapis 23. 3/4 colio veržliarakčiu atsukite išleidimo vožtuvą. Išimkite ir išvalykite bloką.

Problema	Ką reikia patikrinti? <i>(Jei patikrinus nustatoma, kad viskas gerai, reikia atlikti toliau nurodytą patikrinimą)</i>	Ką reikia daryti? <i>(Jeigu patikrinus aptinkama problema, atlikite šiame stulpelyje nurodytus veiksmus)</i>
Variklis ir siurblys veikia	<ol style="list-style-type: none"> 1. Pripildymo vožtuvas yra atidarytas arba iš jo yra nuotėkis. 2. Dažų tiekimas. 3. Užsikimšęs įsiurbimo filtras. 4. Siurbimo žarna praleidžia orą. 5. Ar gerai yra įstatyti įsiurbimo ir išleidimo vožtuvų rutuliukai. Ar jie nėra nusidėvėję. 6. Ar yra nuotėkių aplink angos tarpiklio veržlę, kurie leistų manyti, jog tarpikliai sudėvėti arba pažeisti. 7. Pažeista siurblio trauklė. 	<p>Uždarykite arba pakeiskite pripildymo vožtuvą, puslapis 84.</p> <p>Iš naujo pripildykite siurblij.</p> <p>Išimkite ir išvalykite, po to įdėkite atgal.</p> <p>Priveržkite veržlę. Patikrinkite lankščiosios žarnos sandariklių būklę.</p> <p>Išvalykite ir suremontuokite siurblij, puslapis 82. Prieš naudodami dažus išvalykite juos filtru, kad pašalintumėte daleles, galinčias užkimšti siurblij.</p> <p>Pakeiskite siurblij ir tarpiklius, puslapis 84.</p> <p>Pakeiskite siurblij ir tarpiklius, puslapis 84.</p>
Variklis veikia, tačiau siurblio stūmoklis nejudą	<ol style="list-style-type: none"> 8. Pavaros arba pavaros mechanizmo korpusas. 	<p>Patikrinkite pavaros mechanizmą ir pavaras, ar jos nesugadintos ir, jei reikia, pakeiskite, 84 psl.</p>
Variklis įkaitęs ir veikia su pertrūkiais	<ol style="list-style-type: none"> 1. Patikrinkite, ar aplinkos, kurioje yra purkštuvai, temperatūra neviršija 115°F (46°C) ir ar purkštuvai neapšviečia tiesioginiai saulės spinduliai. 2. Ar variklyje yra išdegusių apvijų (kurias, nuėmus teigiamo poliaus (raudonos sp.) šepetėlį, parodo išdegusios gretimos komutatoriaus juostelės). 	<p>Perkelkite purkštuvą į šešėlį arba vėsesnę vietą (jei tai įmanoma).</p> <p>Pakeiskite variklij, puslapis 44.</p>
Žemas oro slėgis iš pistoleto	<ol style="list-style-type: none"> 1. Gali būti uždarytos pistoleto oro sklendės. 2. Gali būti blogai sujungtos oro jungtys. 	<p>Pasukite oro reguliavimo vožtuvą prieš laikrodžio rodyklę, kad jis atsidarytų. Atidarykite oro padavimo vožtuvą (pastumkite jį).</p> <p>Prijunkite žarną prie pistoleto. Patikrinkite, ar visos jungtys gerai priveržtos.</p>
Žemas oro slėgis iš pistoleto	<ol style="list-style-type: none"> 3. Sugadinta (orą praleidžianti) oro padavimo žarna. 4. Užkimštas oro įleidimo filtras. 	<p>Pakeiskite oro padavimo žarną.</p> <p>Nuvalykite arba pakeiskite oro įleidimo filtrą.</p>

<p>Problema</p>	<p>Ką reikia patikrinti? (<i>Jei patikrinus nustatoma, kad viskas gerai, reikia atlikti toliau nurodytą patikrinimą</i>)</p>	<p>Ką reikia daryti? (<i>Jeigu patikrinus aptinkama problema, atlikite šiame stulpelyje nurodytus veiksmus</i>)</p>
<p>Neveikia oro kompresorius</p>	<p>1. Jungiklis su funkcijos pasirinkimo galimybe.</p>	<p>Perjunkite jungiklį į ON poziciją; pakeiskite jungiklį.</p>
	<p>2. Kompresoriaus įtampa turi būti žemiau 105 Voltų 110-120 Vac modeliams ir žemiau 210 Voltų 240 Vac modeliams.</p>	<p>Pabandykite kitą lizdą. Sumažinkite ilgintuvo ilgį arba naudokite ilgintuvą su didesne varža.</p>
	<p>3. Atjungtos maitinimo jungtys.</p>	<p>Patikrinkite jungčių sandarumą.</p>
	<p>4. Pernelyg didelis slėgis (kai kompresorius užia).</p>	<p>Užšalęs skystis oro padavimo sistemoje.</p>
	<p>5. Pernelyg didelis slėgis (kai kompresorius užia).</p>	<p>Palaukite kol oro slėgis sumažės iki nulio.</p>
	<p>6. Saugiklis. Patikrinkite saugiklį kompresoriaus valdymo bloke.</p>	<p>Pakeiskite saugiklį po variklio apžiūros, puslapis 86.</p>
	<p>7. Kompresoriaus temperatūros jungiklis atidarytas. Įsitinkite kad aplinkos temperatūra yra žemesnė už 115°F (46°C).</p>	<p>Perkelkite purkštuvą į šešėlį arba vėsesnę vietą (jeigu tai yra įmanoma).</p>
	<p>8. Nepakankamas kompresoriaus darbo našumas.</p>	<p>Susidėvėjo kompresorius; suremontuokite jį, pasinaudodami kompresoriaus aptarnavimo rinkiniu, puslapis 86.</p>
<p>Prasta purškiamo srauto forma</p>	<p>1. Užsikimšę oro reguliavimo gaubtelio arba oro kolektoriaus takai.</p>	<p>Išmirkykite purkštuką dažų tirpiklyje.</p>
	<p>2. Susidėvėjo purkštuko galvutė.</p>	<p>Pakeiskite purkštuko galvutę.</p>
	<p>3. Susidėvėjęs purkštuvo antgalis.</p>	<p>Išleiskite slėgį, puslapis 27. Pakeiskite purkštuvo antgalį. Žr. pistoleto instrukciją, 313347.</p>
<p>Vanduo purškimo srovėje</p>	<p>1. Patekęs vanduo į oro padavimo liniją.</p>	<p>Sumontuokite oro padavimo linijoje vandens atskirimo modulį 257824.</p>

Pagrindinė problema: Purkštuvas nepurškia

Problema	Priepastis	Sprendimas
Jungiklis yra on padėtyje, purkštuvas yra įjungtas į maitinimo tinklą bet siurblys neveikia.	Žiūrėkite Dažniausiai pasitaikančius gedimus , puslapis 46.	
Variklis veikia, tačiau siurblio stūmoklis nejudą.	Yra pažeista pavara ir/arba sankaba.	Pakeiskite pavara ir sankabą, panaudodami Pavaros/Sankabos remonto komplektą , puslapis 84.
Variklis neveikia.	Vanduo arba dažai pateko į slėgio reguliavimo reguliatorių arba užtrumpino valdymo bloką.	Išvalykite ir/arba išdžiovinkite ir pabandykite iš naujo. Jeigu reikia pakeiskite reguliatorių, panaudodami Slėgio valdymo reguliatoriaus komplektą , puslapis 84.

Pagrindinė problema: Pernelyg didelis slėgis

Problema	Priežastis	Sprendimas
Siurbimo/Purškimo vožtuvas įsijungia automatiškai ir leidžia slėgį per išleidimo vamzdelį.	Slėgio reguliavimo reguliatorius yra nusidėvėjęs.	Pakeiskite reguliatorių, panaudodami Slėgio valdymo reguliatoriaus komplektą , puslapis 84.
	Vanduo arba dažai pateko į slėgio reguliavimo reguliatorių arba užtrumpino valdymo bloką.	Išvalykite ir/arba išdžiovinkite ir pabandykite iš naujo. Jeigu reikia pakeiskite reguliatorių, panaudodami Slėgio valdymo reguliatoriaus komplektą , puslapis 84.
	Neveikianti valdymo plokštė.	Peržiūrėkite Valdymo bloko diagnostika skyrių, puslapis 79. Pakeiskite pažeistą valdymo bloką, panaudodami valdymo bloko komplektą , puslapis 84.

Podstawowe wykrywanie i usuwanie uszkodzeń

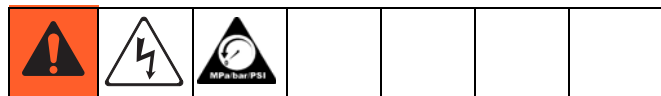

Sprawdź wszystkie pozycje w tabeli Podstawowego wykrywania i usuwania uszkodzeń zanim dostarczy się rozpylacz do autoryzowanego serwisu Graco.

Problem	Co należy sprawdzić <i>(Jeśli kontrola nie wykazała nieprawidłowości, proszę przejść do następnego punktu)</i>	Co należy zrobić <i>(Gdy kontrola wykazała nieprawidłowości, proszę zapoznać się z informacjami zawartymi w tej kolumnie)</i>
Rozpylacz nie uruchamia się		
Związane z ciśnieniem płynu	1. Ustawienia gałki kontroli ciśnienia. Silnik nie będzie pracował, jeśli przełącznik ustawiony jest na wartość minimalną (pełny obrót przeciwnie do kierunku ruchu wskazówek zegarka).	Powoli zwiększ ustawienia ciśnienia, aby zobaczyć, czy silnik ruszy.
	2. Końcówka rozpylacza lub filtr płynu mogą być zatkane.	Usuń nadmiar ciśnienia , strona 27. Następnie usuń niedrożność lub oczyść filtr pistoletu. Patrz instrukcja obsługi pistoletu, 313347.
Związane z problemami mechanicznymi	1. Zamarznięta pompa lub zgęstniała farba.	Ogrzej rozpylacz, jeśli woda lub farba wodna zamarzła w nim. Umieść rozpylacz w ciepłym miejscu do odtajania. Nie uruchamiaj rozpylacza dopóki nie nastąpi całkowite odtajanie. Jeśli farba stwardniała (wyschła) w rozpylaczu, wymień uszczelnienie pompy. Patrz strona 84.
	2. Silnik. Zdemontuj obudowę napędu. Patrz strona 84. Spróbuj ręką przekręcić wentylator.	Jeśli nie uda się przekręcić wentylatora, należy wymienić silnik. Patrz strona 44, Wymiana silnika .
Związane z ciśnieniem powietrza	1. Przełącznik zasilania/funkcji.	Upewnij się, czy dokonano wyboru ON.
	2. Zawór powietrza ON/OFF pistoletu może być zamknięty.	Obróć zawór regulacyjny powietrza w kierunku przeciwnym do ruchu wskazówek zegara, aby go otworzyć. Przesuń przełącznik ON/OFF w górę, aby nastąpiło otwarcie.

Problem	Co należy sprawdzić <i>(Jeśli kontrola nie wykazała nieprawidłowości, proszę przejść do następnego punktu)</i>	Co należy zrobić <i>(Gdy kontrola wykazała nieprawidłowości, proszę zapoznać się z informacjami zawartymi w tej kolumnie)</i>
Związane z problemami elektrycznymi <i>Patrz schemat instalacji, strona 87</i>	1. Zasilanie elektryczne. Wskazania miernika muszą być następujące: 105-130 Vac dla modeli 110-120 Vac i 210-255 Vac dla modeli 230 Vac.	Wyzeruj przerywacz obwodu budynku, wymień bezpieczniki w budynku. Spróbuj skorzystać z innego gniazdka.
	2. Przedłużacz. Skontroluj woltomierzem ciągłość przedłużacza.	Wymień przewód przedłużający. Użyj krótszego przewodu przedłużającego.
	3. Kabel zasilania rozpylacza. Sprawdź, czy nie ma uszkodzeń, takich jak na przykład uszkodzenia izolacji kabli.	Wymień kabel zasilania. Patrz strona 84.
	4. Bezpiecznik. Skontroluj wymienne bezpieczniki na tablicy sterowania (obok przełącznika ON/OFF).	Po zakończeniu kontroli silnika wymień bezpiecznik. Patrz strona 86.
	5. Przewody silnika są bezpiecznie umocowane i odpowiednio podłączone do tablicy kontrolnej.	Wymień luźne zaciski; umocuj do przewodów. Upewnij się, że zaciski są pewnie połączone. Oczyść zaciski obwodu znajdujące się w desce. Ponownie, w pewny sposób, połącz przewody.
	6. Wyłącznik termiczny silnika. Musi być zapewniona ciągłość żółtych przewodów silnika, aż do przełącznika termicznego.	Wymień silnik , strona 84.
	7. Brak pokrywki szczotki lub luźne połączenia przewodów szczotek. Długość szczotki musi wynosić 1/4 in. (6 mm).	Wymień silnik , strona 84.
	8. Komutator twornika silnika pod kątem przypalenia, zabrudzeń, wgłębień oraz szorstkości.	Wymień silnik , strona 84.
	9. Twornik silnika pod kątem zwarcia, przy użyciu testera armatury lub wykonaj próbę wirową, strona 78.	Wymień silnik , strona 84.
	10. Kontrolka ciśnienia nie jest podłączona do tablicy sterowania.	Włóż łącznik kontrolki ciśnienia do tablicy sterowania.

Problem	Co należy sprawdzić (Jeśli kontrola nie wykazała nieprawidłowości, proszę przejść do następnego punktu)	Co należy zrobić (Gdy kontrola wykazała nieprawidłowości, proszę zapoznać się z informacjami zawartymi w tej kolumnie)
Niskie ciśnienie cieczy	1. Zużyta lub zapchana dysza rozpylająca.	Usuń nadmiar ciśnienia , strona 27. Wymień lub oczyść końcówkę. Patrz podręcznik obsługi pistoletu 313347.
	2. Sprawdź, czy pompa w dalszym nie pracuje, po zwolnieniu spustu pistoletu.	Napraw pompę , strona 82.
	3. Przepiękanie zaworu głównego pompy.	Upuścić ciśnienie , strona 27. Następnie naprawić zawór główny , strona 84.
	4. Połączenia węża ssącego.	Dokręć wszystkie obluźowane połączenia. Skontroluj pierścienie o-ring na rurce ssącej.
	5. Zasilanie elektryczne przy pomocy woltomierza. Miernik musi wskazywać napięcie prądu zmiennego 105-130 VAC w przypadku modeli 110-120 VAC i 210-255 w przypadku modeli 240 VAC. Niskie wartości napięcia powodują zmniejszenie wydajności rozpylacza.	Wyzeruj przerywacz obwodu budynku, wymień bezpieczniki w budynku. Spróbuj skorzystać z innego gniazdka.
	6. Rozmiar i długość przedłużacza.	Wymień na przedłużacz z odpowiednim uziemieniem, strona 24.
	7. Przewody prowadzące od silnika do płytki obwodu, pod kątem uszkodzeń lub obluźowania połączeń kabli. Skontroluj izolację kabli oraz zaciski pod kątem oznak przegrzania.	Upewnij się, że „męskie” końcówki sworzni są wyśrodkowane i pewnie zamocowane do zakończeń „żeńskich”. Wymień jakiegokolwiek obluźowane zakończenia lub uszkodzone przewody. Ponownie, w sposób pewny, podłącz zaciski.
	8. Zużyte szczotki silnika muszą mieć co najmniej 1/4 cala (6 mm).	Wymień silnik , strona 44.
	9. Szczotki silnika zaklinowane w szczotko trzymaczach.	Oczyść szczotko trzymacze. Usuń pył węglowy, za pomocą sprężonego powietrza, w taki sposób, aby zdmuchnąć pył ze szczotek.
	10. Niskie ciśnienie przeciągnięcia. Przekręć całkowicie gałkę kontroli ciśnienia zgodnie z kierunkiem ruchu wskazówek zegara.	Wymień zespół sterowania ciśnieniowego , strona 84.
	11. Twornik silnika pod kątem zwarc, przy użyciu testera armatury lub wykonaj próbę wirową, strona 78.	Wymień silnik , strona 44.
	12. Pompa jest zalana.	Zalej pompę, strona 30.
	13. Kulki zaworów wlotowych i wylotowych nie są zakleszczone.	Wlot: wyjmij rurkę ssącą i włóż ołówek w obudowę wlotową, aby odblokować kulkę i umożliwić prawidłowe zalewanie. Wylot: włóż wkrętak w rowek i wyjmij drzwiczki łatwego dostępu, strona 23. Odkręć zawór wylotowy kluczem gniazdowym 3/4 in. Wyjmij i oczyść zespół.

Problem	Co należy sprawdzić <i>(Jeśli kontrola nie wykazała nieprawidłowości, proszę przejść do następnego punktu)</i>	Co należy zrobić <i>(Gdy kontrola wykazała nieprawidłowości, proszę zapoznać się z informacjami zawartymi w tej kolumnie)</i>
Silnik pracuje, natomiast pompa dławi się	<ol style="list-style-type: none"> 1. Zawór główny jest otwarty lub przecieka. 2. Zaopatrzenie w farbę. 3. Zatkany filtr poboru. 4. Powietrze wypływające z rurki ssącej. 5. Kulka zaworu poboru oraz kulka wylotowa są prawidłowo osadzone i nie zużyte. 6. Przeciek wokół uszczelki nakrętki wlotowej może wskazywać na zużycie lub uszkodzenie uszczelek. 7. Uszkodzona żerdź pompowa. 	<p>Zamknij lub wymień zawór główny, strona 84.</p> <p>Napełnij i sprawdź ponownie pompę.</p> <p>Usuń i oczyść, a następnie zainstaluj ponownie.</p> <p>Dokręć nakrętkę. Sprawdź pierścienie o-ring na rurce obrotowej.</p> <p>Oczyść i napraw pompę, strona 82. Przefiltruj farbę przed użyciem, aby usunąć cząstki, które mogłyby zapchać pompę.</p> <p>Wymień pompę i moduł uszczelnienia, strona 84.</p> <p>Wymień pompę i moduł uszczelnienia, strona 84.</p>
Silnik pracuje, natomiast pompa nie pracuje	<ol style="list-style-type: none"> 8. Wyposażenie i obudowa napędu. 	<p>Skontroluj zespół obudowy napędu oraz wyposażenie, pod kątem uszkodzeń i, jeśli to konieczne, wymień, strona 84.</p>
Silnik jest gorący i pracuje z przerwami	<ol style="list-style-type: none"> 1. Upewnij się, że temperatura otoczenia, w którym znajduje się rozpylacz nie przekracza 115°F (46°C), a rozpylacz nie jest narażony na bezpośredni wpływ promieniowania słonecznego. 2. Uzwojenie silnika uległo przepaleniu, na co wskazuje brak dodatniej (czerwonej) szczotki oraz widoczne przylegające poprzeczki komutatora. 	<p>Jeśli to możliwe, należy przemieścić rozpylacz do zacienionego, chłodniejszego miejsca.</p> <p>Wymień silnik, strona 44.</p>
Niskie ciśnienie powietrza na pistolecie	<ol style="list-style-type: none"> 1. Zawory powietrza pistoletu mogą być zamknięte. 2. Połączenia powietrza mogą być obluźnione. 	<p>Obróć zawór regulacyjny powietrza w kierunku przeciwnym do ruchu wskazówek zegara, aby go otworzyć. Przesuń przełącznik ON/OFF w górę, aby nastąpiło otwarcie.</p> <p>Sprawdź wszystkie połączenia, czy nie ma przecieków powietrza.</p>
Niskie ciśnienie powietrza na pistolecie	<ol style="list-style-type: none"> 3. Uszkodzony (przeciekający) wąż zasilania powietrza. 4. Filtr wlotowy powietrza zapchany. 	<p>Wymień wąż zasilania powietrza.</p> <p>Oczyść lub wymień filtr wlotowy powietrza.</p>

Problem	Co należy sprawdzić <i>(Jeśli kontrola nie wykazała nieprawidłowości, proszę przejść do następnego punktu)</i>	Co należy zrobić <i>(Gdy kontrola wykazała nieprawidłowości, proszę zapoznać się z informacjami zawartymi w tej kolumnie)</i>
Sprężarka powietrza nie działa	1. Przełącznik zasilania/funkcji.	Nastaw przełącznik funkcji na ON, wymień przełącznik.
	2. Napięcie na sprężarce poniżej 105 Vac dla modeli 110-120 Vac lub poniżej 210 Vac dla modeli 240 Vac.	Spróbuj inny wylot. Zmniejsz długość przedłużacza lub zwiększ przekrój przedłużacza.
	3. Obluzowane połączenia zasilania.	Sprawdź, czy wszystkie podłączenia są szczelne.
	4. Nadmierne ciśnienie (tętnienia sprężarki).	Zamrożona wilgoć w przewodzie zasilania powietrza.
	5. Nadmierne ciśnienie (tętnienia sprężarki).	Odczekaj, aż ciśnienie powietrza spadnie do zera.
	6. Bezpiecznik. Sprawdź wymienny bezpiecznik na tablicy sterowania sprężarki.	Wymień bezpiecznik po zakończeniu inspekcji silnika, strona 86.
	7. Wyłącznik termiczny sprężarki jest otwarty. Upewnij się, czy temperatura otoczenia wynosi poniżej 115°F (46°C).	Przenieś rozpylacz do zacienionego, chłodniejszego miejsca.
	8. Niska wydajność sprężarki.	Zużyta sprężarka; napraw sprężarkę korzystając z zestawu serwisowego sprężarki , strona 86.
Niezadawalający wzór rozpylania powietrznego	1. Pokrywa powietrza lub otwory kolektora powietrza są zapchane.	Nasącz w rozpuszczalniku, aby oczyścić.
	2. Pokrywa powietrza zużyta.	Wymień pokrywę powietrza.
	3. Zużyta końcówka rozpylacza.	Usuń nadmiar ciśnienia , strona 27. Wymień końcówkę. Patrz podręcznik obsługi pistoletu, 313347.
Woda we wzorze	1. Woda w przewodzie powietrza.	W przewodzie powietrza zainstaluj zestaw separatora wody 257824.

Problem ogólny: Brak wydajności

Problem	Przyczyna	Rozwiązanie
Wyłącznik zasilania jest włączony, wtyczka jest włożona do gniazdka, lecz pompa nie pracuje.	Patrz Podstawowe wykrywanie i usuwanie uszkodzeń , strona 46.	
Silnik pracuje, natomiast pompa nie pracuje.	Uszkodzenie mechanizmu i/lub jarzma.	Wymień mechanizm i jarzmo przy pomocy Zestawu naprawczego mechanizmu i jarzma , strona 84.
Silnik nie pracuje.	Woda lub farba przedostała się do wyłącznika ciśnieniowego lub spowodowała zwarcie w tablicy sterowania.	Oczyść i/lub osusz i spróbuj ponownie. Wymień używając Zestawu wyłącznika ciśnieniowego , strona 84.

Problem ogólny: Wytwarza się nadmierne ciśnienie

Problem	Przyczyna	Rozwiązanie
Zawór zalewania/rozpylania uruchamia się automatycznie upuszczając ciśnienie przez rurkę spustową.	Wyłącznik ciśnieniowy jest zużyty.	Wymień wyłącznik ciśnieniowy używając Zestawu wyłącznika ciśnieniowego , strona 84.
	Woda lub farba przedostała się do wyłącznika ciśnieniowego lub spowodowała zwarcie w tablicy sterowania.	Oczyść i/lub osusz i spróbuj ponownie. Wymień używając Zestawu wyłącznika ciśnieniowego , strona 84.
	Awaria płyty sterowania.	Patrz Diagnostyka płyty sterowania , strona 79. Wymień uszkodzoną płytę sterowania używając Zestawu płyty sterowania , strona 84.

Alapszintű hibaelhárítás



Ellenőrizzen mindent ezen alapszintű hibaelhárítási táblázat szerint, mielőtt a festékszórót egy hivatalos Graco szervizközpontba szállítja.

Hibajelenség	Ellenőrizendők <i>(Amennyiben az ellenőrzés közben mindent rendben talál, lépjen tovább az ellenőrzés következő lépéséhez)</i>	Tennivalók <i>(Amennyiben az ellenőrzés során kiderül, hogy valami nincs rendben, akkor ezt az oszlopot nézze meg)</i>
A festékszóró nem működik		
Folyadéknyomással kapcsolatos alaphibák	1. A nyomásszabályozó gomb beállítása. A legkisebb értéknél a motor nem üzemel (az óramutató járásával ellentétes irányban ütközésig van állítva). 2. A szórófej vagy a folyadékszűrő eltömődött.	Lassan növelje a nyomásértéket, hátha ekkor elindul a motor. Nyomásmentesítés , 27 oldal. Szüntesse meg a dugulást vagy tisztítsa meg a pisztoly szűrőjét. Lásd a pisztoly kezelési utasítása, 313347.
Alapvető mechanikai hiba	1. A szivattyú befagyott vagy beszáradt a festék. 2. Motor. Szerelje le a hajtás házát. Lásd a 84. oldalon. Próbálja meg kézzel elforgatni a ventilátort.	Olvassa ki a festékszórót, ha abba befagyott víz, vagy vízbázisú festékanyag van. Tegye meleg helyre a festékszórót a kioldáshoz. Ne indítsa be a kioldás befejezéséig a festékszórót. A festéknek a festékszóróban történő megkeményedése (beeszáradása) esetén cserélje ki a szivattyú tömítéseit. Lásd 84 oldal. Cserélje ki a motort, ha nem forog a ventilátor. Lásd 44 oldal, Motorcsere című rész.
Légnyomással kapcsolatos alapvető hibák	1. Hálózati/üzemmód választó kapcsoló. 2. Lehet, hogy a pisztoly levegő ON/OFF szelepe zárva van.	Győződjön meg róla, hogy ON állásban van-e a kapcsoló. A óramutató járásával ellentétes irányba fordítással nyissa ki a levegőbeállító szelepet. A nyitáshoz csúsztassa felfelé a levegő ON/OFF szelepet.

Hibajelenség	Ellenőrizendők (Amennyiben az ellenőrzés közben mindent rendben talál, lépjen tovább az ellenőrzés következő lépéséhez)	Tennivalók (Amennyiben az ellenőrzés során kiderül, hogy valami nincs rendben, akkor ezt az oszlopot nézze meg)
Egyszerűsített kapcsolási rajz Lásd kapcsolási rajz, 87 oldal	1. Feszültségellátás. 105-130 V a 110-120 V-os váltakozó feszültségű modellek és 210 - 255 V a 230 V-os váltakozó feszültségű modellek esetében.	Kapcsolja vissza az épület megszakítóját, cserélje ki az épület biztosítóit. Keressen másik csatlakozóaljzatot.
	2. Hosszabbítókábel. Feszültségmérő segítségével ellenőrizze a hosszabbítókábel épségét.	Cserélje le rövidebbre a hosszabbítókábelt.
	3. A festékszóró hálózati kábele. Győződjön meg arról, hogy a kábel ép, ép a szigetelés és nincs vezeték szakadás.	Cserélje ki a hálózati kábelt. Lásd 84 oldal.
	4. Biztosító. Ellenőrizze a cserélhető biztosítót a vezérlőlapon (az ON/OFF (BE/KI) kapcsoló mellett).	A motor átvizsgálását követően cserélje ki a biztosítót. Lásd a 86 oldal.
	5. A motor kábelvezetékei megfelelően és helyesen vannak az irányítópanelhez csatlakoztatva.	Cserélje ki a laza kapcsokat és a kábelvezetékek csatlakozóit. Győződjön meg a kapcsok szilárdságáról. Tisztítsa meg az áramköri panel kapcsait. Csatlakoztassa szilárdan a kábelvezetékeket.
	6. Motor hőkapcsolója. A motor sárga kábelvezetékeinek a sárga motorkábelek esetében az áramnak át kell folynia a termálkapcsolón.	A Motor című részben leírtak szerint cserélje ki, 84 oldal.
	7. Hiányzik a kefesapka vagy lazák a kefevezeték csatlakozások. A kefehossznak 1/4 hüvelyknek (6 mm) kell lennie.	A Motor című részben leírtak szerint cserélje ki, 84 oldal.
	8. A motor forgórészén a kommutátor ellenőrzése égett pontok, barázdák és túlzott mértékű egyenetlenségek felderítésére.	A Motor című részben leírtak szerint cserélje ki, 84 oldal.
	9. Forgórész-vizsgáló berendezés segítségével ellenőrizni kell, hogy nem zárlatos a forgórész, vagy forgásellenőrzést kell végezni, lásd 78 oldal.	A Motor című részben leírtak szerint cserélje ki, 84 oldal.
	10. A nyomásszabályozó nincs az irányítópanelhez csatlakoztatva.	Csatlakoztassa a nyomásszabályozó csatlakozóját az irányítópanelhez.

Hibajelenség	Ellenőrizendők (Amennyiben az ellenőrzés közben mindent rendben talál, lépjen tovább az ellenőrzés következő lépéséhez)	Tennivalók (Amennyiben az ellenőrzés során kiderül, hogy valami nincs rendben, akkor ezt az oszlopot nézze meg)
A kimenő folyadék-kapacitás alacsony	1. Elhasználódott vagy eldugult szűrőfej.	Nyomásmentesítést , 27 oldal. Cserélje ki vagy tisztítsa meg a szűrőfejet. Olvassa el a szűrőpisztoly kezelési utasítását, 313347.
	2. Győződjön meg arról, hogy a szivattyú nem üt, ha elengedi a szűrőpisztoly billentyűjét.	Szivattyú szervizelés, 82 oldal.
	3. A légtelenítő szelep szivárog.	Nyomásmentesítés , 27 oldal. Majd javítsa meg, Légtelenítő szelep , 84 oldal.
	4. Szívócső csatlakozók.	Húzza meg az esetleges laza csatlakozókat. Ellenőrizze le a szívócső O-gyűrűit.
	5. Feszültségforrás ellenőrzése feszültségmérővel. A feszültségmérőnek 105-130 V váltakozó feszültséget kell jeleznie a 110-120 V váltakozó feszültségű modellek, és 210-255 V értéket a 240 V-os váltakozó feszültségű modellek esetében. Az alacsony feszültség csökkenti a festékszóró teljesítményét.	Kapcsolja vissza az épület megszakítóját, cserélje ki az épület biztosítóit. Keressen másik csatlakozóaljzatot.
	6. Hosszabbítókábel mérete és hossza.	Cserélje ki megfelelő, földelt hosszabbítókábelre, 24 oldal.
	7. A motort az áramköri panellel összekötő kábelvezetékek esetében a sérült vagy laza kábelcsatlakozók. Ellenőrizze a vezetékek szigetelését és a kapcsokat a túlmelegedés tekintetében.	Ellenőrizze, hogy a csatlakozódugók szilárdan illeszkednek-e a csatlakozóaljzatokba. Cserélje a laza érintkezőket vagy a sérült vezetékeket. Stabilan csatlakoztassa újra az érintkezőket.
	8. A motorkefék elhasználódását, melyek hosszának legalább 1/4 hüvelyknek (6 mm) kell lennie.	A Motor című részben leírtak szerint cserélje ki, 44 oldal.
	9. A motorkefék csatlakozása a kefetartókban.	Tisztítsa ki a kefetartókat. A kefeport eltávolításához a szénport sűrített levegővel fúvassa le.
	10. Alacsony szállítási nyomás. A nyomásszabályozó gombot tekerje el ütközésig az óramutató járásával egyező irányban.	Nyomásszabályozó szerelvény csere, 84 oldal.
	11. Forgórész-vizsgáló berendezés segítségével ellenőrizni kell, hogy nem zárlatos-e a forgórész, vagy forgásellenőrzést kell végezni, 78 oldal.	A Motor című részben leírtak szerint cserélje ki, 44 oldal.
	12. Légtelenítve van a szivattyú.	Légtelenítse a szivattyút, 30 oldal.
	13. Be- és kivezető csőcsatlakozás szelepgolyói beragadtak.	Bemeneti csőcsatlakozás: Szerelje ki a szívócsővez és dugjon egy ceruzát a bemeneti csőcsatlakozás házába, hogy kimozdítsa a golyót, és a megfelelő légtelenítést lehetővé tegye. Kimeneti csőcsatlakozás: Dugjon egy csavarhúzóat a nyílásba és vegye ki a könnyen nyitható ajtót, 23 oldal. Egy 3/4 hüvelykes dugókulccsal csavarja ki a kimeneti csőcsatlakozás szelepét. Szerelje ki és tisztítsa meg a szerelvényt.

Hibajelenség	Ellenőrizendők (Amennyiben az ellenőrzés közben mindent rendben talál, lépjen tovább az ellenőrzés következő lépéséhez)	Tennivalók (Amennyiben az ellenőrzés során kiderül, hogy valami nincs rendben, akkor ezt az oszlopot nézze meg)
A motor forog és a szivattyú üt	1. Nyitva van vagy szivárog a légtelenítő szelep.	Zárja el vagy cserélje ki a Légtelenítő szelepet, 84 oldal.
	2. Festékmennyiség.	Töltse fel festékkel és légtelenítse ismét a szivattyút is.
	3. A szívóoldali szűrő eltömődött.	Vegye ki, tisztítsa meg, majd helyezze vissza.
	4. A szívócsőből levegő szivárog.	Húzza meg az anyát. Ellenőrizze le az elforduló tömlő O-gyűrűit.
	5. Megfelelően illeszkedik-e, nincs-e elhasználódva a szívószelep és kimeneti csőcsatlakozás szelepgolyója.	Tisztítsa és javítsa meg a szivattyút, 82 oldal. Használat előtt szűrje le a festéket, hogy eltávolítsa azokat a részecskéket, amelyek eltömíthetik a szivattyút.
	6. Szivárgás a tömítőcsavar mellett, amely elhasznált vagy sérült tömítést jelezhet.	Cserélje ki a Szivattyút és a Tömítés modult, 84 oldal.
	7. A szivattyúhajtó rúd megsérült.	Cserélje ki a Szivattyút és a Tömítés modult, 84 oldal.
A motor jár, de a szivattyú nem működik	8. A fogaskerékház vagy a hajtásház.	Sérülés szempontjából ellenőrizze a Hajtásház szerelvényt és a fogaskerekeket, szükség esetén cserélje, 84 oldal.
A motor forró és egyenetlenül jár	1. Győződjön meg arról, hogy a festékszóró környezeti hőmérséklete nem több, mint 115°F (46°C) és a festékszórót nem éri közvetlen napfény.	Lehetőség szerint vigye a festékszórót árnyékos, hűvös helyre.
	2. A motor tekeréscselése leégett, amelyet úgy lehet észlelni, ha eltávolítja a pozitív (piros) kefét és szemrevételezéssel megállapítja, hogy a szomszédos kommutátorlemezek égettek.	A Motor című részben leírtak szerint cserélje ki, 44 oldal.
A pisztoly kimenő légteljesítménye alacsony	1. Lehet, hogy zárva vannak a pisztoly légszelepei.	A óramutató járásával ellentétes irányba fordítással nyissa ki a levegőbeállító szelepet. A nyitáshoz csúsztassa felfelé a levegő ON/OFF szelepet.
	2. Lehet, hogy meglazultak a légkapcsolatok.	Minden csatlakozás tömítettségét ellenőrizze.
A pisztoly kimenő légteljesítménye alacsony	3. Károsodott (szivárgó) levegőellátó tömlő.	Cserélje ki a levegőellátó tömlőt.
	4. Eldugult a levegőszűrő.	Tisztítsa meg vagy cserélje ki a levegőszűrőt.

Hibajelenség	Ellenőrizendők <i>(Amennyiben az ellenőrzés közben mindent rendben talál, lépjen tovább az ellenőrzés következő lépéséhez)</i>	Tennivalók <i>(Amennyiben az ellenőrzés során kiderül, hogy valami nincs rendben, akkor ezt az oszlopot nézze meg)</i>
A légkompresszor nem üzemel	1. Hálózati/üzemmód választó kapcsoló.	Állítsa ON állásba az üzem mód választó kapcsolót; cserélje ki a kapcsolót.
	2. A kompresszor üzemi feszültsége kisebb mint 105 V a 110-120 V-os váltakozó feszültségű modellek vagy kisebb mint 210 V a 240 V-os váltakozó feszültségű modellek esetében.	Próbáljon ki egy másik csatlakozóaljzatot. Rövidítse le a hosszabbítókábelt vagy növelje a hosszabbítókábel méretét.
	3. Laza villamos csatlakozások.	Ellenőrizze, hogy az összes csatlakozás szoros.
	4. Túlzott fejnnyomás (a kompresszor búgó hangot ad).	Mégfagyott pára található a levegőadagolóban.
	5. Túlzott fejnnyomás (a kompresszor búgó hangot ad).	Várjon míg a légnyomás nullára csökken.
	6. Biztosító. Ellenőrizze a kompresszor vezérlőlapján a cserélhető biztosítót.	A motor átvizsgálása után cserélje ki a biztosítót, 86 oldal.
	7. A kompresszor hőkapcsolója nyitva van. Biztosítsa a 115°F (46°C) alatti környezeti hőmérsékletet.	Vigye a festékszórót árnyékos, hűvös helyre.
	8. Alacsony kompresszor-teljesítmény.	Elhasználódott kompresszor; javítsa meg a kompresszort a Kompresszor szervizkészlet segítségével, 86 oldal.
Gyenge szórás kép	1. Eltömődött a légkamra vagy eltömődtek a levegő csőcsonk beömlőnyílásai.	Hagyja oldószerben ázni, amíg tiszta nem lesz.
	2. Elhasználódott légkamra.	Cserélje ki a légkamrát.
	3. Elhasználódott szórófej.	Nyomásmentesítés , 27 oldal. Cserélje a szórófejet. Olvassa el a szórópisztoly kezelési utasítását, 313347.
Víz van a szórás képben	1. Víz van a levegővezetékben.	Szerezzen 257824 számú vízleválasztó készletet a levegővezetékbe.

Általános probléma: Nem történik szórás

Hibajelenség	Hiba ok	Megoldás
Be van a hálózati kapcsoló kapcsolva és a szórópisztoly csatlakoztatva van, de nem működik a szivattyú.	Lásd Alapszintű hibaelhárítás , 46 oldal.	
A motor jár, de a szivattyú nem működik.	Sérült a fogaskerék és/vagy a járom.	A Fogaskerék/járom javító készlet , segítségével cserélje ki a fogaskereket és a járomot 84 oldal.
Nem működik a motor.	Víz vagy festék került a nyomásszabályozó kapcsolóba vagy zárlatos vezérlőlap.	Tisztítsa és/vagy szárítsa meg, majd próbálja újra. Szükség esetén, a Nyomásszabályozó készlet felhasználásával cserélje ki, 84 oldal.

Általános probléma: Túl nagy nyomás jön létre

Hibajelenség	Hiba ok	Megoldás
Automatikusan működik a légtelenítő/szórószelep, az ürítőcsövön keresztül csökkentve a nyomást.	Elhasználódott a nyomásszabályozó kapcsoló.	A Nyomásszabályozó készlet felhasználásával cserélje ki, 84 oldal.
	Víz vagy festék került a nyomásszabályozó kapcsolóba vagy zárlatos vezérlőlap.	Tisztítsa és/vagy szárítsa meg, majd próbálja újra. Szükség esetén, a Nyomásszabályozó készlet felhasználásával cserélje ki, 84 oldal.
	Meghibásodott a kezelőlap.	Lásd Kezelőlap diagnosztika , 79 oldal. A Kezelőlap készlet felhasználásával cserélje ki a meghibásodott kezelőlapot, 84 oldal.

Mootori diagnostika / Motora diagnostika / Variklio diagnostika / Diagnostyka silnika / Motordiagnosztika



Eesti			
Kontrollige mootori ankrü, mähiste ja harja elektrilist pidevust järgmiselt:	Kui mootori diagnostika toob välja mootori kahjustuse või kui mootori harjad on lühemad kui 6,4 mm (1/4 tolli) või kui mootori võlli ei saa pöörata, vahetage mootor välja, kasutades mootori komplekti , lk 84.	Reguleerimine 1 Vabastage rõhk , vt lk 27.	2 Eemaldage toitejuhe vooluvõrgust.
Latviski			
Pārbaudiet elektriskās ķēdes nepārtrauktību motora enkūrā (armature), tinumos un sukās sekojošā veidā:	Ja motora diagnostika atklāj bojātu motoru vai ja motora sukas ir īsākas kā 1/4 in (6,4 mm) vai ja motora vārpstu nevar pagriezt, nomainiet motoru, izmantojot motora komplektu , lappuse 84.	Salikšana 1 Spiediena atlaišana , lappuse 27.	2 Izvelciet no kontaktrozetes elektriskās strāvas vadu.
Lietuviškai			
Patikrinkite, ar nenutrūkusi elektros grandinė variklio rotoruje, apvijose ir šepetėlyje atlikę šiuos veiksmus:	Jei atliekant variklio diagnostiką nustatomi variklio pažeidimai arba jei variklio šepetėliai yra trumpesni nei 1/4 colio (6,4 mm) arba jei variklio veles negali sukstis, pakeiskite variklį, panaudodami Variklio komplektą , puslapis 84.	Montavimas 1 Išleiskite slėgį , 27 psl.	2 Išjunkite elektros laido kištuką.
Polski			
Sprawdź ciągłość elektryczną w tworniku, uzwojeniu i szczotkach silnika następująco:	Jeśli w czasie diagnostyki silnika okaże się, że silnik jest uszkodzony, lub szczotki silnika są krótsze niż 6,4 mm (1/4 cala) lub wał silnika nie może się obracać, wymień silnik używając Zestawu silnika , strona 84.	Ustawienia 1 Przeprowadź dekompresję , strona 27.	2 Odłącz kabel elektryczny.
Magyar			
A következők szerint végezze forgórész, a tekercselés és a kefe áramellátásának ellenőrzését:	Amennyiben motorsérülést mutat ki a motordiagnosztika, vagy a motorkefék vastagsága nem éri el az 1/4 hüvelyket (6,4 mm), illetve a tengely nem forog, akkor a Motor készlet felhasználásával cserélje ki a motort, 84 oldal.	Összeszerelés 1 Nyomásmentesítés című rész, 27 oldal.	2 Bontsa a hálózati kábel csatlakozódugójának a csatlakozását.

Eesti									
3	Eemaldage ümbris ja võtke mootori ühendused juhtpaneeli küljest lahti.	4	Eemaldage ventilaatori klamber (selle olemasolul).	5	Eemaldage neli polti ja eesmine kate.	6	Eemaldage haarats ja juhtvardad.	7	Eemaldage hammasratas.
Latviski									
3	Izņemiet bloku un atvienojiet motora pievadus no vadības ķēžu plates.	4	Noņemiet ventilatora sastiprinājumu (ja ir aprīkojumā).	5	Izņemiet četras skrūves un noņemiet priekšējo apvalku.	6	Noņemiet sajūgšanas bloku un vadstieņus.	7	Noņemiet zobpār vadu.
Lietuviškai									
3	Nuimkite dangtį ir atjunkite variklio laidus nuo valdymo bloko.	4	Nuimkite sparnuotės atramą (jeigu tokia yra).	5	Atsukite keturis varžtus ir nuimkite priekinį dangtį.	6	Nuimkite sankaba ir kreipiamąsias traukes.	7	Nuimkite pavara.
Polski									
3	Zdejmij obudowę i odłącz przewody silnika od płytki sterowania.	4	Wyjmij wzmocnienie wentylatora (jeśli jest na wyposażeniu).	5	Zdejmij cztery śruby i przednią pokrywę.	6	Wyjmij jazmo i pręty prowadzące.	7	Wyjmij mechanizm.
Magyar									
3	Szerelje le a burkolatot és bontsa a motorvezetékeket vezérlőlapról.	4	Szerelje ki a ventilátor tartót (ha be van szerelve).	5	Szerelje le a négy csavart és az elülső fedelet.	6	Szerelje ki a jármot és a vezetőrudakat.	7	Szerelje ki a fogaskereket.

Eesti			
<p>Ankru lühise pöörlemiskatse Pöörake mootori ventilatorit kiiresti käega. Lühist ei tohiks tekkida ja ventilator peaks enne peatumist tegema kaks või kolm pööret. Kui mootor ei pöörle vabalt, on ankur lühises. Vahetage mootor välja, kasutades mootori komplekti, lk 84.</p>	<p>Ankru, harjade ja mootori juhtmete lahtine ahel 1 Ühendage mootori punane ja must juhe testjuhtmega.</p>	<p>2 Pöörake mootorit käsitsi (umbes kaks pööret sekundis).</p>	<p>3 Kui takistus on ebaühtlane või puudub, vahetage mootor välja, kasutades mootori komplekti, lk 84.</p>
Latviski			
<p>Enkura pārbaude uz īsslēgumiem to griežot Ātri griežiet motora ventilatoru ar roku. Elektrisko īsslēgumu nebūs, ja motors pirms apstāšanās veic divus vai trīs apgriezienus. Ja ventilators brīvi negriežas, enkūrā ir īsslēgumi. Nomainiet motoru, izmantojot motora komplektu, lappuse 84.</p>	<p>Enkura, suku un motora tinumu ķēdes pārrāvumu pārbaude 1 Savienojiet kopā sarkano un melno motora pievadu ar pārbaudes izvadu.</p>	<p>2 Griežiet motoru ar roku ar ātrumu (apmēram divi apgriezieni sekundē).</p>	<p>3 Ja griešanās ir nevienmērīga vai bez pretestības, nomainiet motoru izmantojot motora komplektu, lappuse 84.</p>
Lietuviškai			
<p>Trumpojo rotoriaus sukimo bandymas Ranka greitai pasukite variklio sparnuotę. Jei sparnuotė prieš visiškai sustodama du arba tris kartus lengvai apsisuks, trumpųjų jungimų nėra. Jei variklis laisvai nesisuka, rotoriaus grandinė sujungta trumpai. Pakeiskite variklį, panaudodami Variklio komplektą, puslapis 84.</p>	<p>Inkaro, šepetėlių ir variklio laidų atviroji grandinė 1 Raudoną ir juodą variklio laidus tarpusavyje sujunkite bandomuoju laidu.</p>	<p>2 Pasukite variklio sparnuotę ranka (maždaug dviejų sūkių per minutę greičiu).</p>	<p>3 Jei sukimasis vis dar netolygus arba nėra pasipriešinimo, pakeiskite variklį naudodami Variklio komplektą, puslapis 84.</p>
Polski			
<p>Próba wirowa zwarcia twornika Obróć szybko ręką wentylator silnika. Jeżeli nie występuje zwarcie, silnik wykona dwa lub trzy obroty przed całkowitym zatrzymaniem. Jeżeli silnik nie obraca się swobodnie, w tworniku występują zwarcia. Wymień silnik używając Zestawu silnika, strona 84.</p>	<p>Próba otwartego obwodu twornika, szczotek oraz uzwojenia silnika (ciągłości) 1 Podłącz razem czarny i czerwony przewód silnika do przewodu testowego.</p>	<p>2 Obróć silnik ręką (z prędkością około dwóch obrotów na sekundę).</p>	<p>3 Jeżeli występuje opór nierównomierny lub opór nie występuje wcale, wymień silnik, używając Zestawu silnika, strona 84.</p>
Magyar			
<p>Forgórész zárlat vizsgálata forgásellenőrzéssel Kézzel gyorsan forgassa a motor ventilátorát. Nem szabad elektromos zárlatnak előfordulnia és a ventilátornak két-három fordulatot kell tennie a leállítás előtt. Ha a ventilátor nem forog szabadon, akkor zárlatos a forgórész. A Motor készlet felhasználásával cserélje ki a motort, 84 oldal.</p>	<p>Forgórész, kefék, és a motor tekercselésének vezetéksszakadása 1 A piros és a fekete motorvezetéket kösse össze a tesztvezetékekkel.</p>	<p>2 A motor ventilátorát kézzel forgassa meg (másodpercenkénti körülbelül két fordulattal).</p>	<p>3 Amennyiben az ellenállás továbbra is egyenetlen, vagy nem tapasztal ellenállást, akkor Motor készlet felhasználásával cserélje ki a motort, 84 oldal.</p>

Mootori kontrollpaneeli diagnostika / Vadības pulsts diagnostika / Valdymo bloko diagnostika / Diagnostyka tablicy sterowniczej / Vezérlőpanel diagnosztika



Eesti			
NB: Enne juhtpaneeli väljavahetamist kontrollige mootorit. Kahjustatud mootor võib rikkuda ka töökorras juhtpaneeli.	Juhtpaneeli või rõhu reguleerimise lüliti kahjustusi kontrollige järgmiselt:	1 Vabastage rõhk, vt lk 27.	2 Eemaldage toitejuhe vooluvõrgust.
Latviski			
PIEZĪME: Pārbaudiet motora defektus pirms vadības paneļa nomaiņas. Bojāts motors var izraisīt labas vadības ķēžu plātes sadegšanu.	Vai nav bojāts vadības panelis vai spiediena regulēšanas slēdzis, pārbaudiet sekojošā veidā:	1 Spiediena atlaišana, lappuse 27.	2 Izvelciet no kontaktozietes elektriskās strāvas vadu.
Lietuviškai			
PASTABA: Patikrinkite variklį prieš keisdami valdymo bloką. Blogai veikiantis variklis gali sudeginti gerą valdymo bloką.	Patikrinkite valdymo bloką arba slėgio reguliavimo reguliatorių atlikdami sekančius veiksmus:	1 Išleiskite slėgį, 27 psl.	2 Išjunkite elektros laido kištuką.
Polski			
UWAGA: Sprawdź uszkodzenie silnika przed wymianą płyty sterowania. Uszkodzony silnik może spowodować spalanie dobrej płyty sterowania.	Kontrolę uszkodzenia płyty sterowania lub wyłącznika ciśnieniowego wykonać następująco:	1 Przeprowadź dekompresję, strona 27.	2 Odłącz kabel elektryczny.
Magyar			
MEGJEGYZÉS: A vezérlőlap cseréje előtt a motorproblémákat ellenőrizze. A hibás motor leégetheti a jó kezelőlapot.	Károsodás szempontjából a következők szerint ellenőrizze a vezérlőlapot vagy nyomásszabályozó kapcsolót:	1 Nyomásmentesítés című rész, 27 oldal.	2 Bontsa a hálózati kábel csatlakozódugójának a csatlakozását.

Eesti			
3	Eemaldage kaane poldid ja esipaneel.	4	Eemaldage haarats ja juhtvardad.
5	Eemaldage hammasratas.	6	Eemaldage rõhu reguleerimise juhtmekimp juhtpaneelilt. Vajutage väikese lapikkruvikeeraja abil sálku liitmiku paremal küljel, et juhtmekimp vabastada.
Latviski			
3	Izņemiet pārvalka skrūves un noņemiet priekšējo pārvalku.	4	Noņemiet sajūgšanas bloku un vadstieģus.
5	Noņemiet zobpārvadu.	6	Noņemiet spiediena regulēšanas vadojuma grīsti no vadības paneļa. Izmantojiet maza plakana nažveida skrūvgrieža uzgali, lai atbrīvotu savienotāju, atspiežot cilpiņu savienotāja labajā pusē.
Lietuviškai			
3	Atsukite dangčio varžtus ir nuimkite priekinį dangtį.	4	Nuimkite sankaba ir kreipiamąsias traukes.
5	Nuimkite pavara.	6	Atjunkite slėgio valdymo laidus nuo valdymo bloko. Mažu plokščiu atsuktuvu paspauskite kilpelę dešinėje jungties pusėje kad jungtis atsilaisvintų.
Polski			
3	Wykręć śruby pokrywy i zdejmij przednią pokrywę.	4	Wyjmij jazmo i pręty prowadzące.
5	Wyjmij mechanizm.	6	Odłącz wiązkę sterowania ciśnienia od płyty sterowania. Przy pomocy małego płaskiego wkrętaka podważ wystęę z prawej strony łącznika, aby uwolnić go.
Magyar			
3	Szerelje ki a fedőlap csavarokat és az előlapot.	4	Szerelje ki a jármot és a vezetőrudakat.
5	Szerelje ki a fogaskereket.	6	Szerelje le nyomásszabályozó kábelköteget a vezérlőlapról. Egy kicsi lapos végű csavarhúzó hegyét használjon a jobb oldali csatlakozón lévő fül megnyomására, hogy kioldja azt.

Eesti			
7	Ühendage juhtmekimp töötavast rõhu reguleerimise lülitiist nõuetekohaselt juhtpaneeliga. NB: Rõhu reguleerimise lüliti paigaldamine pumbale ei ole hädavajalik.	8	Keerake reguleerimisnuppu päripäeva maksimaalse rõhu näiduni.
9	Ühendage toitejuhe 120 V vooluallikaga.	10	Lülitage seade sisse (ON). <ul style="list-style-type: none">Kui mootor töötab, vahetage välja rõhulüliti (Rõhu reguleerimise lüliti komplekt, lk 84).Kui mootor ei tööta, vahetage välja juhtpaneel ja korrake katset (Juhtpaneeli komplekt, lk 84).
Latviski			
7	Savienojiet ar vadojuma grīsti tādu spiediena regulēšanas slēdzi, kas darbojas pareizi, ar vadības paneli. PIEZĪME: Spiediena regulēšanas slēdzim nav jābūt uzmontētam uz sūkņa.	8	Pagrieziet spiediena regulēšanas pieskaņošanas rokturi pulksteņrādītāja kustības virzienā, līdz maksimālam spiediena iestatījumam.
9	Iespraudiet elektrisko strāvas vadu 120V maiņstrāvas kontaktrozetē.	10	Ieslēdziet strāvas slēdzi ON. <ul style="list-style-type: none">Ja motors darbojas, nomainiet spiediena slēdzi (spiediena regulatora slēdža komplekts, lappuse 84).Ja motors nedarbojas, nomainiet vadības paneli un atkārtojiet pārbaudi (vadības paneļa komplekts, lappuse 84).
Lietuviškai			
7	Prijunkite laidus tarp gerai veikiančio slėgio reguliavimo regulatoriaus ir valdymo bloko. PASTABA: Slėgio reguliavimo regulatorių nereikia montuoti į siurbį.	8	Pasukite slėgio reguliatorių pagal laikrodžio rodyklę iki galo.
9	Ijunkite kištuką į 120 Vac elektros tinklą.	10	Ijunkite (padėtis ON). <ul style="list-style-type: none">Jeigu variklis veikia, pakeiskite slėgio reguliatorių, panaudodami (Slėgio reguliatoriaus komplektą, puslapis 84).Jeigu variklis neveikia, pakeiskite valdymo bloką ir pakartokite bandymą (panaudodami Valdymo bloko komplektą, puslapis 84).
Polski			
7	Podłącz wiązkę przewodów wyłącznika sterowania, o którym wiadomo, że jest dobry, do płyty sterowania. UWAGA: Wyłącznika ciśnienia nie trzeba instalować w pompie.	8	Obróć pokrętkę regulacji ciśnienia w kierunku zgodnym z ruchem wskazówek zegara, aby zwiększyć ciśnienie do maksimum.
9	Podłącz przewód elektryczny do gniazdka 120 Vac.	10	Włączyć zasilanie (ON). <ul style="list-style-type: none">Jeśli teraz silnik pracuje, wymień wyłącznik ciśnieniowy (Zestaw wyłącznika ciśnieniowego, strona 84).Jeśli silnik nie pracuje, wymień płytę sterowania i powtórz test (Zestaw płyty sterowania, strona 84).
Magyar			
7	Csatlakoztassa egy jól működő nyomásszabályozó kapcsoló kábelkötegét a vezérlőlaphoz. MEGJEGYZÉS: A nyomásszabályozó kapcsolót nem a szivattyúba kell szerelni.	8	Fordítsa a nyomásbeállító gombot óramutató járásával megegyező irányba a maximális nyomás beállításához.
9	Csatlakoztassa a hálózati kábel csatlakozóját a 120 V váltakozó feszültségű csatlakozóaljzatba.	10	Állítsa a főkapcsolót ON (BE) állásba. <ul style="list-style-type: none">Ha működik a motor, akkor cserélje ki a (Nyomásszabályozó kapcsoló készlet felhasználásával cserélje ki a nyomásszabályozó kapcsolót, 84) oldal.Ha nem működik a motor, akkor (Vezérlőlapp készlet felhasználásával cserélje ki a vezérlőlapot, 84) oldal.

Pumba diagnostika

ETTEVAATUST

Ärge kastke kunagi pumpa vette ega laske vedelikul tungida rõhu reguleerimissüsteemi, kui parandate või puhastate pumpa.

Kui pumba tihendid on kulunud, hakkab pumbast värvi lekkima. Vahetage pumba tihendid välja kohe, kui värv lekib, et ajamile ei tekiks täiendavaid kahjustusi. Kasutage **Pumba paranduskomplekti**, lk 84.

Pumba hooldus

ETTEVAATUST

Ärge kastke kunagi pumpa vette ega laske vedelikul tungida rõhu reguleerimissüsteemi, kui parandate või puhastate pumpa.

Juhul, kui pihusti jätkab tööd (mootor ja pump töötavad), ehkki püstoli päästik on vabastatud, või kui jõudlus on ka uute pihustusotsakute ja puhaste filtritega nõrk, võib pumba sisse- või väljalaskeventiil olla ummistunud või kulunud. Kui pump on kulunud, vahetage see välja.

Sūkņa diagnostika

PASTABA

Nekad neiegremdējiet sūkni ūdenī vai neļaujiet šķidrūmam iekļūt spiediena regulatorā tad, kad labojiet vai tīriet sūkni.

Kad sūkņa blīvējumi izdilst, krāsa sāk izplūst ārpus sūkņa. Nomainiet sūkņa blīvējumus pie pirmām noplūdes pazīmēm vai arī var izraisīties papildus bojājumi piedziņas traktā. Izmantojiet **sūkņa remonta komplektu**, lappuse 84.

Sūkņa apkope

PASTABA

Nekad neiegremdējiet sūkni ūdenī vai neļaujiet šķidrūmam iekļūt spiediena regulatorā tad, kad labojiet vai tīriet sūkni.

Ja izsmidzinātājs turpina veikt darbības ciklus (motors un sūknis darbojas), kad izsmidzināšanas pistoles triggeris ir atlaists, vai tas darbojas vāji pat ar jauniem izsmidzināšanas uzgaļiem un tīriem filtriem, sūkņa ieplūdes vai izplūdes vārsts var būt aizsprostots vai izdilis. Ja sūknis ir izdilis, nomainiet to.

Siurblio diagnostika

PIESARDZĪBA

Niekada nenardinkite siurbļi ū vandenī ir venkite vandens patekimo ū slēgio regulatoriū, remontuodami arba valydami siurbļi.

Kai siurblio sandarikliai tampa susidėvėjė, iš jo pradeda tekėti dažai. Pakeiskite siurblio sandariklius kai pastebėsite nutekėjimą, nes tai gali sugadinti siurbli. Panaudokite **Siurblio remonto komplektą**, puslapis 84.

Siurblio aptarnavimas

PIESARDZĪBA

Niekada nenardinkite siurbli ū vandenī ir venkite vandens patekimo ū slėgio reguliatoriū, remontuodami arba valydami siurbli.

Jeigu purkštuvus purškia (variklis ir siurblys veikia) kai pistoleto gaidukas yra atleistas arba purškimo srovė yra silpna ir netolygi su naujais purškimo antgaliais ir švariais filtrais, reiškia siurblio įleidimo ir išleidimo vožtuvai yra užsikimšę arba nusidėvėję. Jeigu siurblys yra nusidėvėjęs, pakeiskite ją.

Diagnostyka pompy

UWAGA

Nigdy nie zanurzać pompy w wodzie lub pozwolić, aby płyn dostał się do wyłącznika ciśnieniowego podczas naprawy lub czyszczenia pompy.

Gdy uszczelki pompy są zużyte, farba zaczyna wyciekać z pompy. Wymienić uszczelki pompy przy pierwszych objawach nieszczelności, gdyż może wystąpić dodatkowo uszkodzenie zespołu napędowego. Użyj **Zestawu naprawczego pompy**, strona 84.

Serwis pompy

UWAGA

Nigdy nie zanurzać pompy w wodzie lub pozwolić, aby płyn dostał się do wyłącznika ciśnieniowego podczas naprawy lub czyszczenia pompy.

Jeśli rozpylacz nadal pracuje cyklicznie (przy pracującym silniku i pompie), gdy zwolni się spust pistoletu lub gdy wydajność jest niezadowalająca nawet z nowymi dyszami i po oczyszczeniu filtrów, na wlocie pompy lub w zaworze wylotowym mogą wystąpić przeszkody lub są one zużyte. Jeśli pompa jest zużyta, wymienić ją.

Szivattyú diagnosztika

FELHÍVÁS

Soha nem merítse vízbe a szivattyút illetve ne engedje, hogy folyadék kerüljön a nyomásszabályozó kapcsolóba, amikor javítja vagy tisztítja a szivattyút.

Amikor elhasználódtak a szivattyú tömitései, akkor a festék kezd a szivattyúból szivárogni. A szivárgás első jelére cserélje ki a szivattyú tömitéseit, ellenkező esetben károsodhat az erőátvitel. A **Szivattyú javítókészletet használja**, 84 oldal.

Szivattyú szerviz

FELHÍVÁS

Soha nem merítse vízbe a szivattyút illetve ne engedje, hogy folyadék kerüljön a nyomásszabályozó kapcsolóba, amikor javítja vagy tisztítja a szivattyút.

Ha a szórópisztoly tovább működik (működik a motor és a szivattyú), amikor elengedi a szórópisztoly billentyűjét, vagy még új szórófejekkel és tiszta szűrőkkel is gyenge a teljesítménye, akkor tönkremehetett illetve elhasználódott a szivattyú bemenő vagy kimenő csőcsatlakozás szelepe. Ha elhasználódott a szivattyú, akkor azt cserélje ki.

Detailid / Daļas / Dalys / Części / Alkatrészek

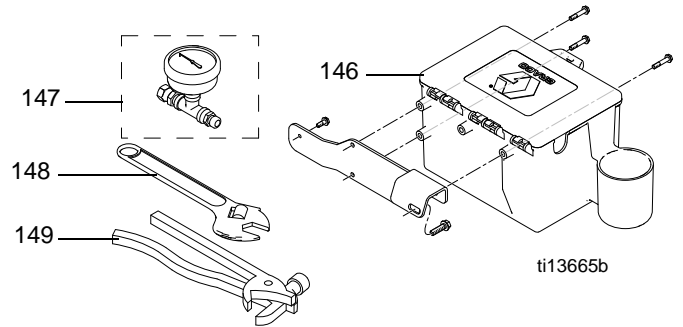
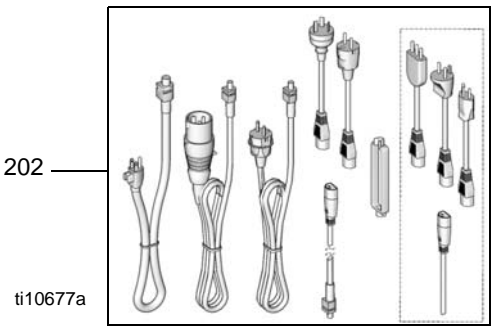
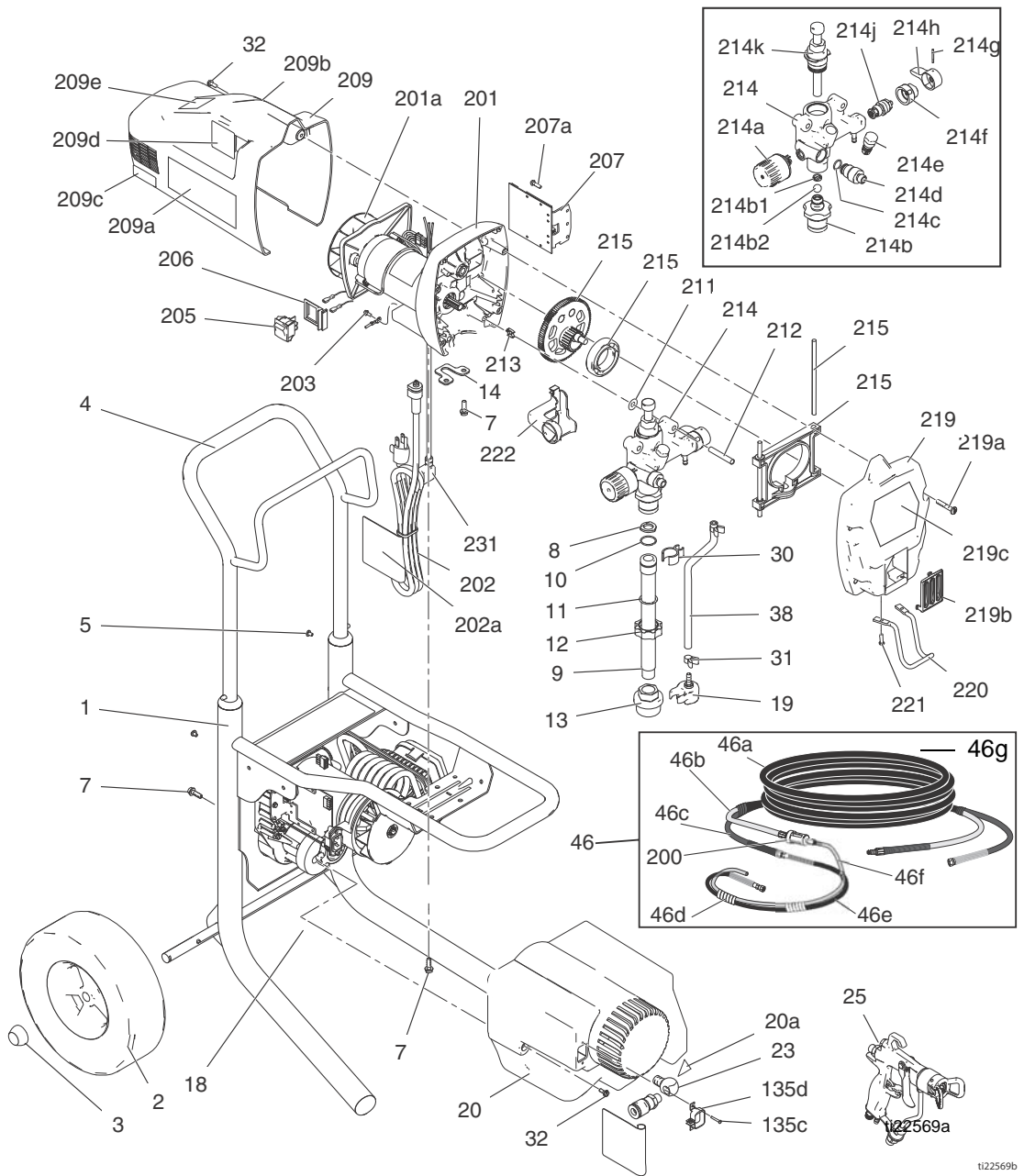

Detailide nimekiri / Daļu saraksts / Dalių sąrašas / Wykaz części / Alkatrészlista

Ref.	Part	Description	Qty.	Ref.	Part	Description	Qty.
1	257372	FRAME, cart, Hi-Boy	1	207a	121939	SCREW, plastite, #8 hex wash hd	1
2	119451	WHEEL, semi-pneumatic	2	207b	122893	FUSE, 8 Amp (240V Models 24U061, 24U062, 24U064)	2
3	119452	CAP, hub	2	209		KIT, repair, shield, motor	
4	287489	HANDLE, assy, hi cart	1	24U997		Model 24U060 (includes 209a, 209b, 209c, 209d1)	1
5	109032	SCREW, mach, pnh	4	24U998		Models 24U061, 24U062 (includes 209a, 209b, 209c, 209d2, 209e)	1
7	260212	SCREW, hex washer hd, thd form	9	24U999		Model 24U064 (includes 209a, 209b, 209c, 209d1)	1
8	115099	WASHER, garden hose	1	209a	16X346	LABEL, brand, left	1
9	15B506	TUBE, suction, intake, Hi-Boy	1	209b	16X347	LABEL, brand, right	1
10	103413	PACKING, o-ring	1	209c	15Y118	LABEL	1
11	15B652	WASHER, suction	1	209d		LABEL, warning	1
12	15E813	NUT, jam	1	209d1▲	195833	Model 24U060	1
13	246385	STRAINER, 7/8-14 UNF	1	195792		Model 24U064	
14	15X615	BRACKET, retainer, cord	1	209d2	15X131	LABEL, switch	1
18†		COMPRESSOR, air	1	209e▲	195793	LABEL, warning (Models 24U061, 24U062, 24U064)	1
19	244035	DEFLECTOR, barbed	1	211	196001	WASHER	2
20	257821	KIT, compressor shroud (includes 20a)	1	212	194507	PIN, dowel, 5/16	2
20a▲	15K616	LABEL	1	213	119275	CLIP, wire	1
23	155541	FITTING, swivel, 90 degree	1	214	256972	PUMP, complete (includes 214b, 214b1, 214b2, 214c, 214d, 214e, 214f, 214g, 214h, 214j, 214k)	1
25		GUN, spray, air assist, G40, RAC	1	256974		KIT, repair, pump repack	1
	262929	Models 24U060, 24U064		214a		KIT, repair, pressure (includes 214a1, 214a2)	
	262932	Models 24U061, 24U062		24U996		3000 psi	1
30	195400	CLIP, spring	1	214a1	15R604	LABEL	1
31	115489	CLAMP, drain tube	2	214a2	15A464	LABEL, control	1
32	118444	SCREW, mach, slot hex wash hd	4	214b	256973	KIT, repair, inlet valve, (includes 214b1, 214b2)	1
38	15Y114	TUBE, drain	1	214b1	15K105	BALL, stop	1
46	24U578	KIT, accessory, hose extension, 25 ft (includes 46a, 46b, 46c, 46d, 46e, 46f)	1	214b2	105445	BALL, (.5000)	1
46a	278763	HOSE, cpld, 1/4 x 25ft	1	214c	120776	PACKING, o-ring	1
46b	16X398	HOSE, air, 25ft	1	214d	195947	ADAPTER, filter	1
46c	16X211	COVER, flex	1	214e	243094	KIT, housing, valve, outlet	1
46d	15X843	SLEEVE, wrap, spiral	3	214f	224807	BASE, valve	1
46e	278750	HOSE, nylon, fluid, 8ft	1	214g	111600	PIN, grooved	1
46f	278751	HOSE, whip, air	1	214h	187625	HANDLE, valve, drain	1
46g	24U576	COVER, flex, 25 ft.	1	214j	235014	VALVE, drain	1
135c	122274	SCREW, thrd forming, flat head	2	214k	256974	KIT, rod	1
135d	115632	RETAINER, power cord	1	215	257808	KIT, repair, gear/yoke	1
146	257811	KIT, toolbox (Models 24U061, 24U062, 24U064)	1	219	257799	KIT, repair, housing, cover (includes 219a, 219b, 219c)	1
147	245856	GAUGE, fluid (Models 24U061, 24U062, 24U064)	1	219a	115478	SCREW, mach, torx/slt pan hd	4
148	111733	WRENCH (Models 24U061, 24U062, 24U064)	1	219b	15J809	COVER, pump outlet	1
149	197193	PLAMMER (Models 24U061, 24U062, 24U064)	1	219c	16X345	LABEL, brand, front	1
200	24U981	KIT, in-line desiccant (5 pack)		220	15J790	HOOK, pail (Models 24U061, 24U062, 24U064)	1
	24U982	KIT, in-line desiccant (25 pack)			15Y453	HOOK, pail, long (Models 24U060)	1
201	257839	KIT, repair, motor, fluid pump, 120V (Model 24U060) (includes 201a)	1	221	115477	SCREW, mach, torx pan hd	2
	256938	KIT, repair, motor, fluid pump, 240V (Models 24U061, 24U062, 24U064) (includes 201a)	1	222	15J802	COVER	1
201a	257809	KIT, repair, fan (Model 24U061)	1	231	15X905	CORD, power, compressor	1
202		KIT, repair, Power Cord (includes 202a)		233	15X730	WIRE, jumper	
	257803	120V Model 24U060	1		Models 256843, 257411		2
	253369	CE Models 24U061	1		Models 256844, 257412		2
	257805	Euro Multicord 24U062	1		Models 256845, 257413		1
	257806	ANZ/China 24U064	1		Model 256846		2
202a▲	15H085	LABEL, warning	1		Model 257414		2
203	115498	SCREW, mach, slot hex wash hd	1				
205	122528	SWITCH, three position, rocker	1				
206	15X737	BRACKET, switch	1				
207		KIT, repair, board, control (includes 207a, 207b)					
	257802	120V (Model 24U060)	1				
	257837	240V (Models 24U061, 24U062, 24U064)	1				

▲ Replacement warning labels, tags, and cards available at no cost.

† See following pages for compressor parts details.

Detailid (Kompressor) / Daļas (kompresors) / Dalys (Kompresorius) / Części (sprężarka) / Alkatrészek (Kompresszor)

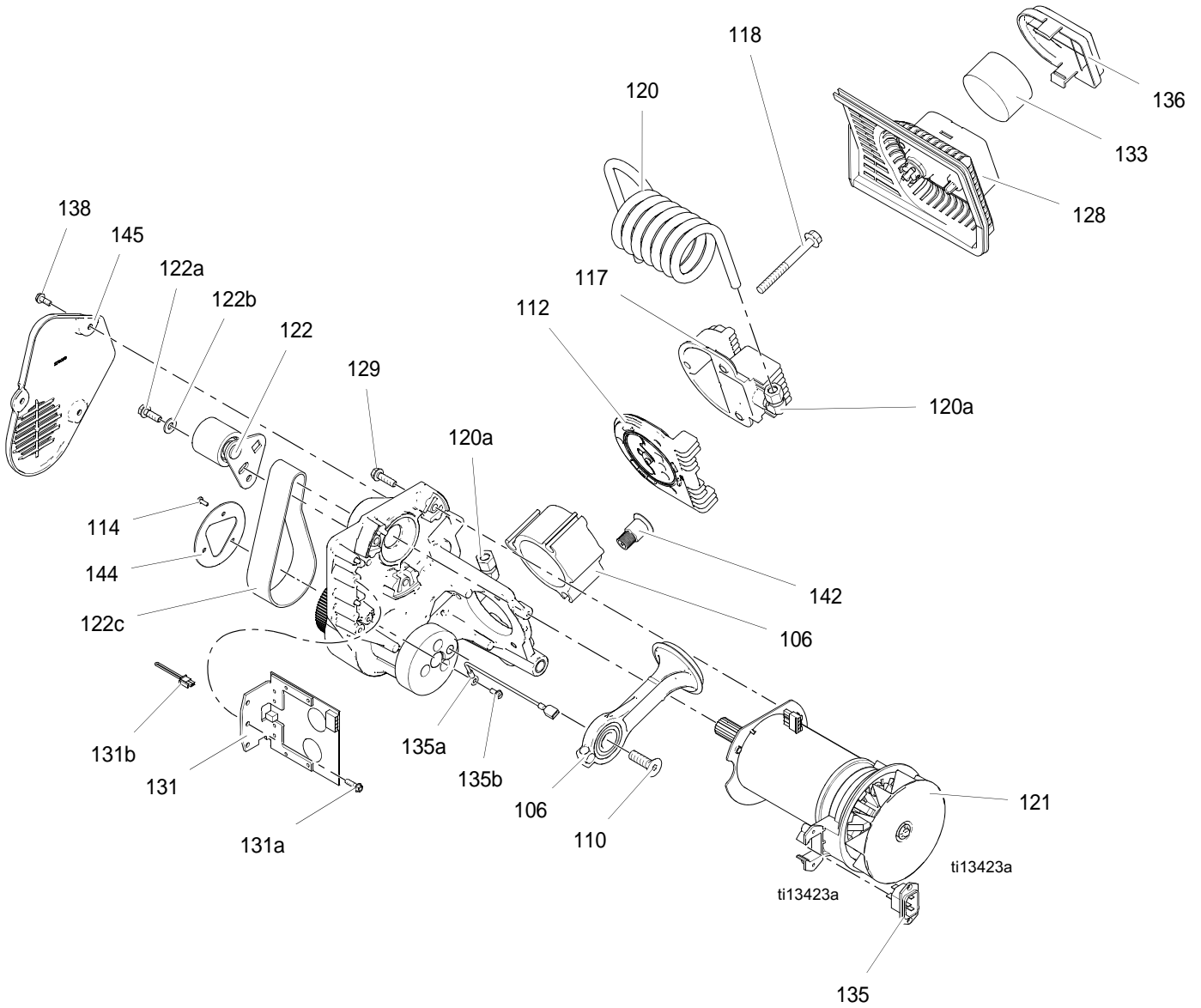

Detailide nimekiri (Kompressor) / Daļu saraksts (kompresors) / Dalių sąrašas (Kompresorius) / Wykaz części (sprężarka) / Alkatrészlista (Kompressor)

Ref.	Part	Description	Qty.
18		KIT, repair, compressor, complete	
	257813	110V/120V Models 256842, 256845, 257413	1
	257814	240V Models 256843, 256844, 256846, 257411, 257412, 257414	1
106	257815	KIT, repair, piston/cylinder	1
110	120204	SCREW, mach, hex flat head	1
112	257836	KIT, repair, valve plate	1
114	120593	SCREW, mach, torx pan hd	3
117	257812	KIT, repair, head/valve plate	1
118	120229	SCREW, hex flange	3
120a	568157	FITTING, 90, brass, .38 cmcf x 1/4 mp	2
120	257816	KIT, repair, tube, cooling	1
121		KOMPLEKT, parandus, mootor, kompressor	
	256940	110V/120V	1
	256942	240V	1
122	257817	KIT, repair, idler	1
122a	260212	SCREW, hex washer hd, thd form	2
122b	110755	WASHER, plain	1
122c	257818	KIT, repair, belt	1
128	257342	BASE, assemble, air filter	1
129	115495	SCREW, mach, hex washer hd	3
131	257819	KIT, repair, board, control 110V/120V	1
	257820	KIT, repair, board, control 240V	1
131a	121939	SCREW, plastite, #8 hex wash hd	1
131b	15Y078	WIRE, jumper, pressure control	1
131c	119276	FUSE, 12.5 Amp (120V Models 256842, 256845, 257413)	1
133	15W961	FILTER, air, compressor	1
135	257823	KIT, jumper IEC	1
135a	15Y079	WIRE, ground	1
135b	115498	SCREW, mach, slot hex wash hd	1
136	278044	COVER, air filter/silencer	1
138	118444	SCREW, mach, slot hex wash hd	3
142	122703	VALVE, pressure relief	1
144	15Y461	RING, pulley, lower	1
145	278086	COVER, belt	1

Elektriskeem - 120 V / Vadojuma shēma - 120 V maiņstrāva / Laidų jungimo schema - 120 Vac / Schemat okablowania - 120 Vac / Kapcsolási rajz - 120 V váltakozó feszültség

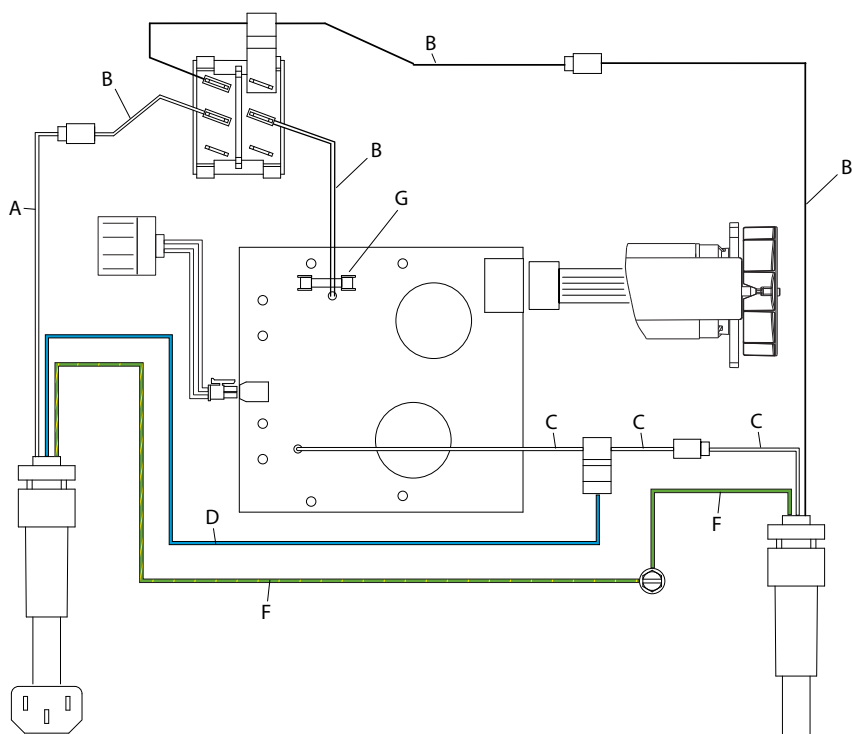

**Vedeliku pump / Šīdruoma sūknis / Skysėio siurblys /
Pompa materialu / Folyadékszivattyú**

**Kompressor / Kompresors / Kompresorius /
Sprężarka / Kompreszor**

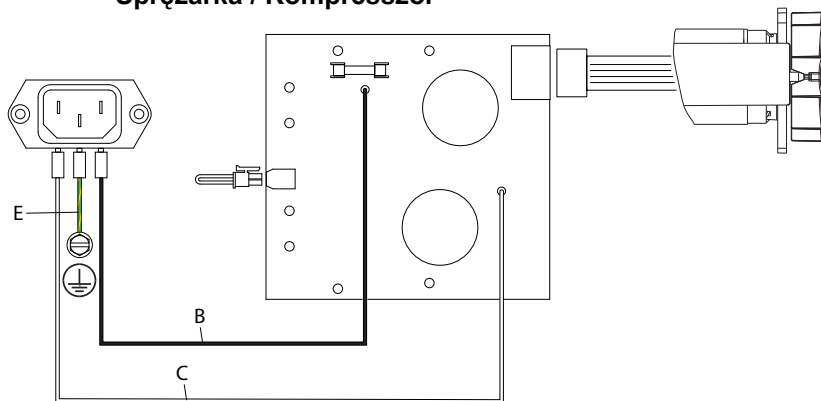

ti22571a

	Eesti	Latviski	Lietuviškai	Polski	Magyar
A	Punane juhe	Sarkans vads	Raudonas laidas	Przewód czerwony	Vörös vezeték
B	Must juhe	Melns vads	Juodas laidas	Przewód czarny	Kék vezeték
C	Valge juhe	Balts vads	Baltas laidas	Przewód biały	Fehér vezeték
D	Sinine juhe	Zils vads	Mėlynas laidas	Przewód niebieski	Kék vezeték
E	Triibuline juhe	Vads ar svītrām	Drypuotas laidas	Przewód paskowany	Csíkos vezeték
F	Roheline/kollane juhe	Zaiš/dzeltens vads	Palias/Geltonas laidas	Przewód zielono/żółty	Zöld/sárga vezeték
G	Sulavkaitse	Drošinātājs	Saugiklis	Bezpiecznik	Biztosító

Elektriskeem - 240 V / Vadojuma shēma - 240 V maiņstrāva / Laidų jungimo schema - 240 Vac / Schemat okablowania - 240 Vac / Kapcsolási rajz - 240 V váltakozó feszültség

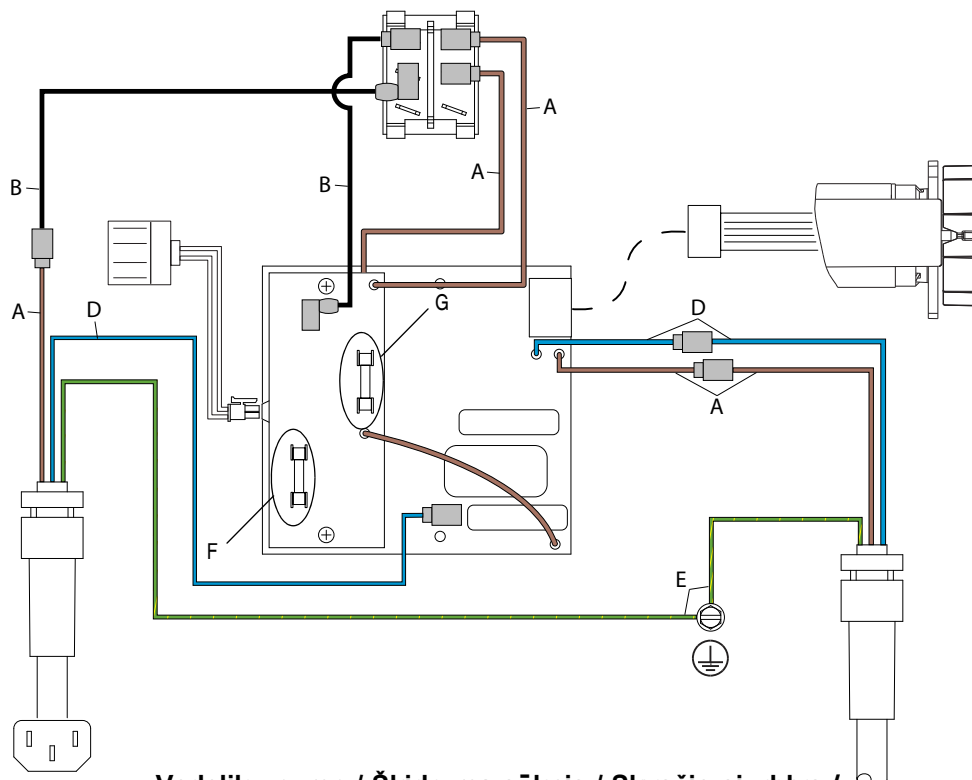

**Vedeliku pump / Šķidruma sūknis / Skysčio siurblys /
Pompa materiału / Folyadékszivattyú**

**Kompressor / Kompresors / Kompresorius /
Sprężarka / Kompreszor**

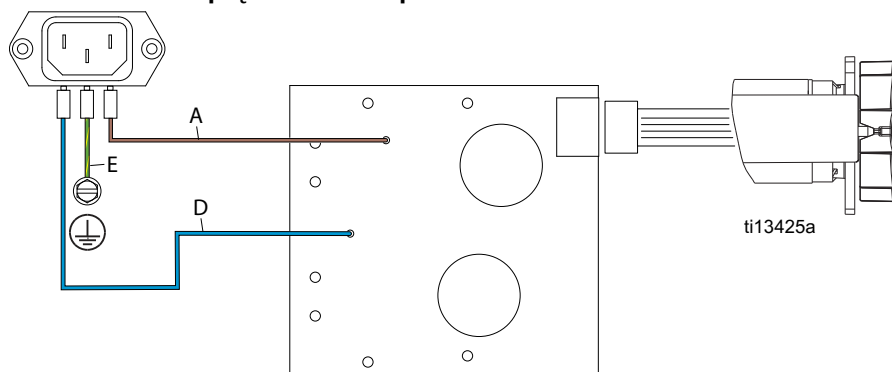

	Eesti	Latviski	Lietuviškai	Polski	Magyar
A	Pruun juhe	Brūns vads	Rūdas laidas	Przewód brązowy	Barna vezeték
B	Must juhe	Melns vads	Juodas laidas	Przewód czarny	Kék vezeték
D	Sinine juhe	Zils vads	Mėlynas laidas	Przewód niebieski	Kék vezeték
E	Roheline/kollane juhe	Zaļš/dzeltens vads	Žalias/Geltonas laidas	Przewód zielono/żółty	Zöld/sárga vezeték
F	Kompressorī sulavkaitse	Kompresora drošinātājs	Kompresoriaus saugiklis	Bezpiecznik sprężarki	Kompreszor biztosító
G	Vedeliku pumba sulavkaitse	Šķidruma sūkņa drošinātājs	Skysčio siurblio saugiklis	Bezpiecznik pompy materiału	Folyadékszivattyú biztosító

Tehnilised andmed

Finish Pro II 295 pihustid		
	USA	Meetersüsteem
Pihusti		
Nõuded voolule	★ 100/120 V vahelduvvool, 50/60 Hz, 15 A, 1 faas	◆ 230 V vahelduvvool, 50/60 Hz, 10 A, 1 faas
Otsaku max suurus		
USA★ / UK★	0,017	0,017
Euroopa◆ / Aasia/Austraalia◆	0,017	0,017
Värvi max väljundvõimsus g/min (l/min)		
USA★ / UK★	0,47 g/min	1,8 lpm
Euroopa◆ / Aasia/Austraalia◆	0,54 g/min	2,0 lpm
Värvi max rõhk (õhuta)		
USA★	0,34 gpm	1,28 lpm
UK★	0,34 gpm	1,28 lpm
Euroopa◆ / Aasia/Austraalia◆	0,34 gpm	1,28 lpm
Värvi max rõhk (õhuga)		
USA★ / UK★	3000 psi	207 bar
Euroopa◆ / Aasia/Austraalia◆	3000 psi	207 bar
Pihustamisõhu väljundvõimsus		
USA★ / UK★	3000 psi	207 bar
Euroopa / Aasia/Austraalia	3000 psi	207 bar
Õhurõhk	35 pi	2,4 bar
Raam	Hi-boy	Hi-boy
Mõõtmed		
Pikkus	27 tolli	68,5 cm
Laius	21 tolli	53,3 cm
Kõrgus	28 tolli	71,1 cm
Tühikaal	68 naela	31,0 kg
Pumba mootor	1/2 HJ, alalisvool	TEFC 7/8 HJ, alalisvool
Värvivoolik	3/16 tolli x 25 jalga (sinine)	1/4 tolli X 15,2 m (sinine)
Õhuvoolik	3/8 tolli x 25 jalga (läbipaistev)	3/8 tolli x 15,2 m (läbipaistev)
Püstol	G40 RAC X- või lameda otsakuga	G40 RAC X-otsakuga
Vedelikuga kokkupuutuvad osad	Tsingitud süsinikteras, nailon, roostevaba teras, PTFE, atsetaal, kroomikiht, nahk, UHMWPE, alumiinium, volframkarbiid	

Techniniai duomenys

„Finish Pro II 295“ purkštuvai		
	JAV	Metrinė sistema
Purkštuvai		
Maitinimo reikalavimai	★100/120 V AC, 50/60 Hz, 15 A, 1 fazė	◆ 230 V AC, 50/60 Hz, 10 A, 1 fazė
Maks. antgalio dydis		
JAV★ / JK★	0,017	0,017
Europa◆ / Azija / Australija◆	0,017	0,017
Maks. medžiagos išvestis gpm (lpm)		
JAV★ / JK★	0,47 gpm	1,8 lpm
Europa◆ / Azija / Australija◆	0,54 gpm	2,0 lpm
Didžiausias medžiagos slėgis – beoris		
JAV★	0,34 gpm	1,28 lpm
JK★	0,34 gpm	1,28 lpm
Europa◆ / Azija / Australija◆	0,34 gpm	1,28 lpm
Didžiausias medžiagos slėgis – AA		
JAV★ / JK★	3000 PSI	207 bar
Europa◆ / Azija / Australija◆	3000 PSI	207 bar
Purškiamo oro išvestis		
JAV★ / JK★	3000 PSI	207 bar
Europa / Azija / Australija	3000 PSI	207 bar
Oro slėgis	35 pi	2,4 bar
Rėmas	Hi-boy	Hi-boy
Matmenys		
Ilgis	27 in	68,5 cm
Plotis	21 in	53,3 cm
Aukštis	28 in	71,1 cm
Svoris (tuščio)	68 lb	31,0 kg
Siurblio variklis	1/2 AJ nuol. sr.	TEFC 7/8 AJ nuol. sr.
Medžiagos žarna	3/16 in x 25 ft (mėlyna)	1/4 in x 15,2 m (mėlyna)
Oro žarna	3/8 in x 50 ft (skaidri)	3/8 in x 15,2 (skaidri)
Purkštuvai	G40 w RAC X antgalis arba plokščias antgalis	G40 w RAC X antgalis
Sušlamančio dalys	Cinkuotas ir nikeliuotas anglinis plienas, nailonas, nerūdijantis plienas, politetrafluoroetilenas (PTFE), acetalas, chromo dangą, oda, ultraaukštos molekulinės masės polietilenas, aliuminis, volframo karbidas	

Tehniskie dati

Finish Pro II 295 smidzinātāji		
	ASV mērvienības	Metriskās mērvienības
Izsmidzinātājs		
Prasības barošanas avotam	★100/120 V maiņstrāva, 50/60 Hz, 15 A, 1 fāze	◆ 230 V maiņstrāva, 50/60 Hz, 10 A, 1 fāze
Maksimālais uzgaļa izmērs		
ASV★ / Apvienotā Karaliste★	0,017	0,017
Eiropa◆/Āzija/Austrālija◆	0,017	0,017
Maks. materiāla izvade gal./min (l/min)		
ASV★ / Apvienotā Karaliste★	0,47 gal./min	1,8 lpm
Eiropa◆/Āzija/Austrālija◆	0,54 gal./min	2,0 lpm
Maksimālais materiāla spiediens – bez gaisa		
ASV★	0,34 gal./min	1,28 lpm
Apvienotā Karaliste★	0,34 gal./min	1,28 lpm
Eiropa◆/Āzija/Austrālija◆	0,34 gal./min	1,28 lpm
Maksimālais materiāla spiediens – ar gaisu		
ASV★ / Apvienotā Karaliste★	3000 psi	207 bar
Eiropa◆/Āzija/Austrālija◆	3000 psi	207 bar
Atomizēta gaisa izvade		
ASV★ / Apvienotā Karaliste★	3000 psi	207 bar
Eiropa/Āzija/Austrālija	3000 psi	207 bar
Gaisa spiediens	35 pi	2,4 bar
Rāmis	Hi-boy	Hi-boy
Izmēri		
Garums	27 collas	68,5 cm
Platums	21 collas	53,3 cm
Augstums	28 collas	71,1 cm
Svars (tukšs)	68 mārc.	31,0 kg
Sūkņa motors	1/2 HP līdzstr.	TEFC 7/8 HP DC
Izsmidzināmā materiāla šļūtene	3/16 collas x 25 pēdas (zila)	1/4 collas x 15,2 m (zila)
Gaisa padeves šļūtene	3/8 collas x 25 pēdas (caurspīdīga)	3/8 collas x 15,2 (caurspīdīga)
Pistole	G40 w RAC X uzgalis vai plakanais uzgalis	G40 w RAC X uzgalis
Daļas, kas saskaras ar šķidrumu	oglekļa tērauds ar cinka pārklājumu, neilons, nerūsējošais tērauds, PTFE, acetāls, hroma pārklājums, āda, UHMWPE, alumīnijs, volframa karbīds	

Dane techniczne

Agregaty natryskowe Finish Pro II 295		
	USA	System metryczny
Agregat natryskowy		
Wymagania dotyczące zasilania	★100/120 V AC, 50/60 Hz, 15 A, 1 faza	◆ 230 V AC, 50/60 Hz, 10 A, 1 faza
Maks. rozmiar końcówki		
USA★ / UK★	0,017	0,017
Europa◆ / Azja i Australia◆	0,017	0,017
Maks. przepływ materiału l/min. (gal/min)		
USA ★ / UK★	0,47 gal/min	1,8 lpm
Europa◆ / Azja i Australia◆	0,54 gal/min	2,0 lpm
Maksymalne ciśnienie materiału — natryskiwanie bezpowietrzne		
USA ★	0,34 gpm	1,28 lpm
UK★	0,34 gpm	1,28 lpm
Europa◆ / Azja i Australia◆	0,34 gpm	1,28 lpm
Maksymalne ciśnienie materiału — natryskiwanie wspomagane powietrzem		
USA ★ / UK★	3000 psi	207 bar
Europa◆ / Azja i Australia◆	3000 psi	207 bar
Przepustowość atomizowanego powietrza		
USA★ / UK★	3000 psi	207 bar
Europa / Azja i Australia	3000 psi	207 bar
Ciśnienie powietrza	35 pi	2,4 bar
Rama	Hi-boy	Hi-boy
Wymiary		
Długość	27 cali	68,5 cm
Szerokość	21 cali	53,3 cm
Wysokość	28 cali	71,1 cm
Ciężar (urządzenie puste)	68 funtów	31,0 kg
Silnik pompy	1/2 KM DC	TEFC 7/8 KM DC
Tworzywo węża	0,48 cm x 8 m (3/16 cala x 25 stóp) (niebieski)	0,6 cm (1/4 cala) x 15,2 m (niebieski)
Wąż powietrzny	0,95 cm x 8 m (3/8 cala x 25 stóp) (bezbarwny)	0,95 cm (3/8 cala) x 15,2 (bezbarwny)
Pistolet	Końcówka G40 w RAC X tip lub końcówka płaska	Końcówka G40 w RAC X
Części pracujące na mokro	cynkowana stal węglowa, nylon, stal nierdzewna, PTFE, acetal, chromowana powłoka, skóra, UHMWPE, aluminium, węgiel wolframu	

Műszaki adatok

Finish Pro II 295 festékszórók		
	Angolszász	Metrikus
Szórópisztoly		
Igényelt elektromos áram	★100/120 V~, 50/60 Hz, 15 A, 1 fázis	◆ 230 V~, 50/60 Hz, 10 A, 1 fázisú
Maximális szórófejméret		
Egyesült Államok★ / Egyesült Királyság★	0,017	0,017
Európa◆ / Ázsia/Ausztrália◆	0,017	0,017
Maximális szórt anyagmennyiség, g/p (l/p)		
Egyesült Államok★ / Egyesült Királyság★	0,47 g/p	1,8 lpm
Európa◆ / Ázsia/Ausztrália◆	0,54 g/p	2,0 lpm
Maximális anyagnyomás – levegő nélküli (airless)		
Egyesült Államok★	0,34 g/p	1,28 lpm
Egyesült Királyság★	0,34 g/p	1,28 lpm
Európa◆ / Ázsia/Ausztrália◆	0,34 g/p	1,28 lpm
Maximális anyagnyomás – levegőrásegítéses		
Egyesült Államok★ / Egyesült Királyság★	3000 psi	207 bar
Európa◆ / Ázsia/Ausztrália◆	3000 psi	207 bar
Porlasztólevegő-kimenet		
Egyesült Államok★ / Egyesült Királyság★	3000 psi	207 bar
Európa / Ázsia/Ausztrália	3000 psi	207 bar
Légnyomás	35 pi	2,4 bar
Váz	Hi-boy	Hi-boy
Méretek		
Hossz	27 hüvelyk	68,5 cm
Szélesség	21 hüvelyk	53,3 cm
Magasság	28 hüvelyk	71,1 cm
Tömeg (üresen)	68 font	31,0 kg
Szivattyúmotor	1/2 LE egyenáramú	TEFC, 7/8 LE egyenáramú
Anyagszállító tömlő	3/16 hüvelyk x 25 láb (kék)	1/4 hüvelyk x 15,2 m (kék)
Légtömlő	3/8 hüvelyk x 25 láb (átlátszó)	3/8 hüvelyk x 15,2 m (átlátszó)
Pisztoly	G40 w RAC X vagy lapos szórófej	G40 w RAC X szórófej
Folyadékkal érintkező alkatrészek	cinkbevonatú szénacél, nejlon, rozsdamentes acél, PTFE, Delrin, krómbevonatú, bőr, UHMWPE, alumínium, volfrám-karbid	

Graco Standardgarantii / Graco standarta garantija / „Graco“ standartinė garantija / Standardowa gwarancja firmy Graco / Graco normál garancia

Graco warrants all equipment referenced in this document which is manufactured by Graco and bearing its name to be free from defects in material and workmanship on the date of sale to the original purchaser for use. With the exception of any special, extended, or limited warranty published by Graco, Graco will, for a period of twelve months from the date of sale, repair or replace any part of the equipment determined by Graco to be defective. This warranty applies only when the equipment is installed, operated and maintained in accordance with Graco's written recommendations.

This warranty does not cover, and Graco shall not be liable for general wear and tear, or any malfunction, damage or wear caused by faulty installation, misapplication, abrasion, corrosion, inadequate or improper maintenance, negligence, accident, tampering, or substitution of non-Graco component parts. Nor shall Graco be liable for malfunction, damage or wear caused by the incompatibility of Graco equipment with structures, accessories, equipment or materials not supplied by Graco, or the improper design, manufacture, installation, operation or maintenance of structures, accessories, equipment or materials not supplied by Graco.

This warranty is conditioned upon the prepaid return of the equipment claimed to be defective to an authorized Graco distributor for verification of the claimed defect. If the claimed defect is verified, Graco will repair or replace free of charge any defective parts. The equipment will be returned to the original purchaser transportation prepaid. If inspection of the equipment does not disclose any defect in material or workmanship, repairs will be made at a reasonable charge, which charges may include the costs of parts, labor, and transportation.

THIS WARRANTY IS EXCLUSIVE, AND IS IN LIEU OF ANY OTHER WARRANTIES, EXPRESS OR IMPLIED, INCLUDING BUT NOT LIMITED TO WARRANTY OF MERCHANTABILITY OR WARRANTY OF FITNESS FOR A PARTICULAR PURPOSE.

Graco's sole obligation and buyer's sole remedy for any breach of warranty shall be as set forth above. The buyer agrees that no other remedy (including, but not limited to, incidental or consequential damages for lost profits, lost sales, injury to person or property, or any other incidental or consequential loss) shall be available. Any action for breach of warranty must be brought within two (2) years of the date of sale.

GRACO MAKES NO WARRANTY, AND DISCLAIMS ALL IMPLIED WARRANTIES OF MERCHANTABILITY AND FITNESS FOR A PARTICULAR PURPOSE, IN CONNECTION WITH ACCESSORIES, EQUIPMENT, MATERIALS OR COMPONENTS SOLD BUT NOT MANUFACTURED BY GRACO. These items sold, but not manufactured by Graco (such as electric motors, switches, hose, etc.), are subject to the warranty, if any, of their manufacturer. Graco will provide purchaser with reasonable assistance in making any claim for breach of these warranties.

In no event will Graco be liable for indirect, incidental, special or consequential damages resulting from Graco supplying equipment hereunder, or the furnishing, performance, or use of any products or other goods sold hereto, whether due to a breach of contract, breach of warranty, the negligence of Graco, or otherwise.

Graco Information

For the latest information about Graco products, visit www.graco.com.

For patent information, see www.graco.com/patents.

TO PLACE AN ORDER, contact your Graco distributor or call 1-800-690-2894 to identify the nearest distributor.

*All written and visual data contained in this document reflects the latest product information available at the time of publication.
Graco reserves the right to make changes at any time without notice.*

Algupärase kasutusjuhendi tõlge. This manual contains Estonian. MM 333114

Originalios instrukcijos vertimas. This manual contains Lithuanian. MM 333114

Originālās instrukcijas tulkojums. This manual contains Latvian. MM 333114

Tłumaczenie instrukcji oryginalnych. This manual contains Polish. MM 333114

Az eredeti utasítások fordítása. This manual contains Hungarian. MM 333114

Graco Headquarters: Minneapolis

International Offices: Belgium, China, Japan, Korea

GRACO INC. AND SUBSIDIARIES • P.O. BOX 1441 • MINNEAPOLIS MN 55440-1441 • USA

Copyright 2014, Graco Inc. All Graco manufacturing locations are registered to ISO 9001.

www.graco.com

Revision D, May 2016