

## Spruzzatori Big Rig serie GH™

332361B

IT

*- Utilizzare con rivestimenti architettonici e vernici, rivestimenti per soffitti e per sotterranei -*

Modello	Descrizione	Pressione massima di esercizio
16U277	GH1017es vuoto	6,9 MPa (1000 psi, 69 bar)
16U278	GH2570es vuoto	17,2 MPa (2500 psi, 172 bar)
16U279	GH733es vuoto	27,6 MPa (4000 psi, 276 bar)
16U280	GH5040es vuoto	34,5 MPa (5000 psi, 345 bar)
16U285	GH933es vuoto	50,0 MPa (7250 psi, 500 bar)
16U281	GH933 vuoto	50,0 MPa (7250 psi, 500 bar)



### Importanti istruzioni sulla sicurezza

Leggere tutte le avvertenze e le istruzioni contenute nel presente manuale. Conservare queste istruzioni.

### Manuali pertinenti:



311254  
312145



332157



332158



308043  
311825  
311762

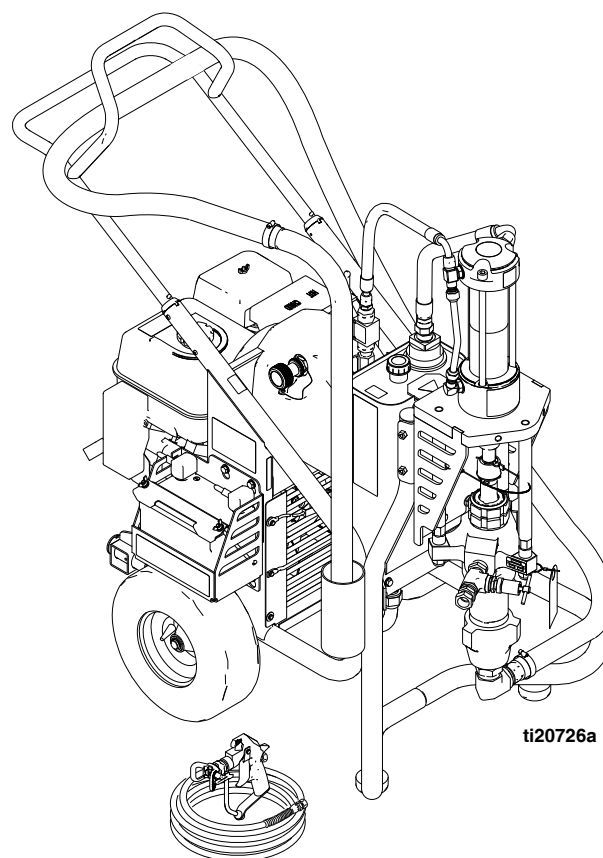



ti20726a

# Indice





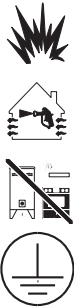



Avvertenze .....	3
Identificazione dei componenti .....	5
Istruzioni per il sollevamento .....	6
Procedura di rilascio pressione .....	7
Messa a terra .....	7
Impostazione .....	8
Avvio .....	9
Spruzzatura .....	12
Pulizia .....	13
Individuazione e correzione malfunzionamenti .....	15
Note .....	22
Garanzia standard Graco .....	24

# Avvertenze

Le seguenti avvertenze sono relative alla configurazione, all'utilizzo, alla messa a terra, alla manutenzione e alla riparazione della presente apparecchiatura. Il simbolo del punto esclamativo indica un'avvertenza generale, mentre i simboli di pericolo si riferiscono a rischi specifici della procedura. Quando questi simboli appaiono nel corso del presente manuale o sulle etichette di pericolo, fare riferimento a queste avvertenze. I simboli di pericolo specifici del prodotto e le avvertenze non trattate in questa sezione possono essere presenti nel corso del presente manuale laddove applicabili.

 <b>AVVERTENZA</b>	
	<p><b>PERICOLO DI INCENDIO ED ESPLOSIONE</b></p> <p>I fumi infiammabili, come i fumi di vernici e solventi, nell'<b>area di lavoro</b> possono esplodere o prendere fuoco. Per prevenire incendi ed esplosioni:</p> <ul style="list-style-type: none"> <li>• Utilizzare l'apparecchiatura solo in aree ben ventilate.</li> <li>• Eliminare tutte le fonti di incendio, ad esempio fiamme pilota, sigarette, torce elettriche e coperture in plastica (pericolo di archi statici).</li> <li>• Mantenere l'area di lavoro libera da materiali di scarto inclusi solventi, stracci e benzina.</li> <li>• Non collegare o scollegare i cavi di alimentazione, né accendere o spegnere gli interruttori di alimentazione o delle luci in presenza di fumi infiammabili.</li> <li>• Collegare a terra tutte le apparecchiature nell'area di lavoro. Fare riferimento a <b>Istruzioni di messa a terra</b>.</li> <li>• Utilizzare solo flessibili collegati a terra.</li> <li>• Tenere ferma la pistola su un lato di un secchio collegato a terra quando si attiva nel secchio. Non utilizzare rivestimenti per secchi, a meno che non siano antistatici o conduttivi.</li> <li>• <b>Arrestare immediatamente il funzionamento</b> se si verificano scintille statiche o si avverte uno shock elettrico. Non utilizzare l'apparecchiatura finché il problema non è stato identificato e corretto.</li> <li>• Tenere un estintore funzionante nell'area di lavoro.</li> </ul>
	<p><b>PERICOLO DI INIEZIONE NELLA PELLE</b></p> <p>Lo spruzzo ad alta pressione potrebbe iniettare tossine nel corpo e causare lesioni gravi. In caso di iniezione, <b>rivolgersi immediatamente a un medico</b>.</p> <ul style="list-style-type: none"> <li>• Non spruzzare né rivolgere la pistola verso persone o animali.</li> <li>• Tenere le mani e altre parti del corpo lontano dallo spruzzo. Ad esempio, non cercare di fermare eventuali sgocciolamenti con una parte del corpo.</li> <li>• Usare sempre la protezione dell'ugello. Non spruzzare mai senza la protezione dell'ugello.</li> <li>• Utilizzare ugelli Graco.</li> <li>• Prestare attenzione durante la sostituzione o la pulizia degli ugelli. Nel caso in cui l'ugello si otturi durante la spruzzatura, seguire la <b>Procedura di rilascio pressione</b> per spegnere l'unità e rilasciare la pressione, prima di rimuovere l'ugello per pulirlo.</li> <li>• Non lasciare incustodita l'unità accesa o sotto pressione. Quando non si usa, spegnere l'unità seguendo la <b>Procedura di rilascio pressione</b>.</li> <li>• Controllare eventuali segni di danni su flessibili e componenti. Sostituire eventuali flessibili o componenti danneggiati.</li> <li>• Questo sistema arriva a produrre 50,0 MPa (7250 psi, 500 bar). Utilizzare parti di ricambio o accessori Graco in grado di sopportare almeno 50,0 MPa (7250 psi, 500 bar).</li> <li>• Inserire sempre la sicura quando non si spruzza. Assicurarsi che la sicura funzioni correttamente.</li> <li>• Verificare che tutte le connessioni siano ben serrate prima di utilizzare l'unità.</li> <li>• È necessario sapere come fermare l'unità e scaricare velocemente la pressione. È necessario conoscere bene i controlli.</li> </ul>

# ⚠ AVVERTENZA

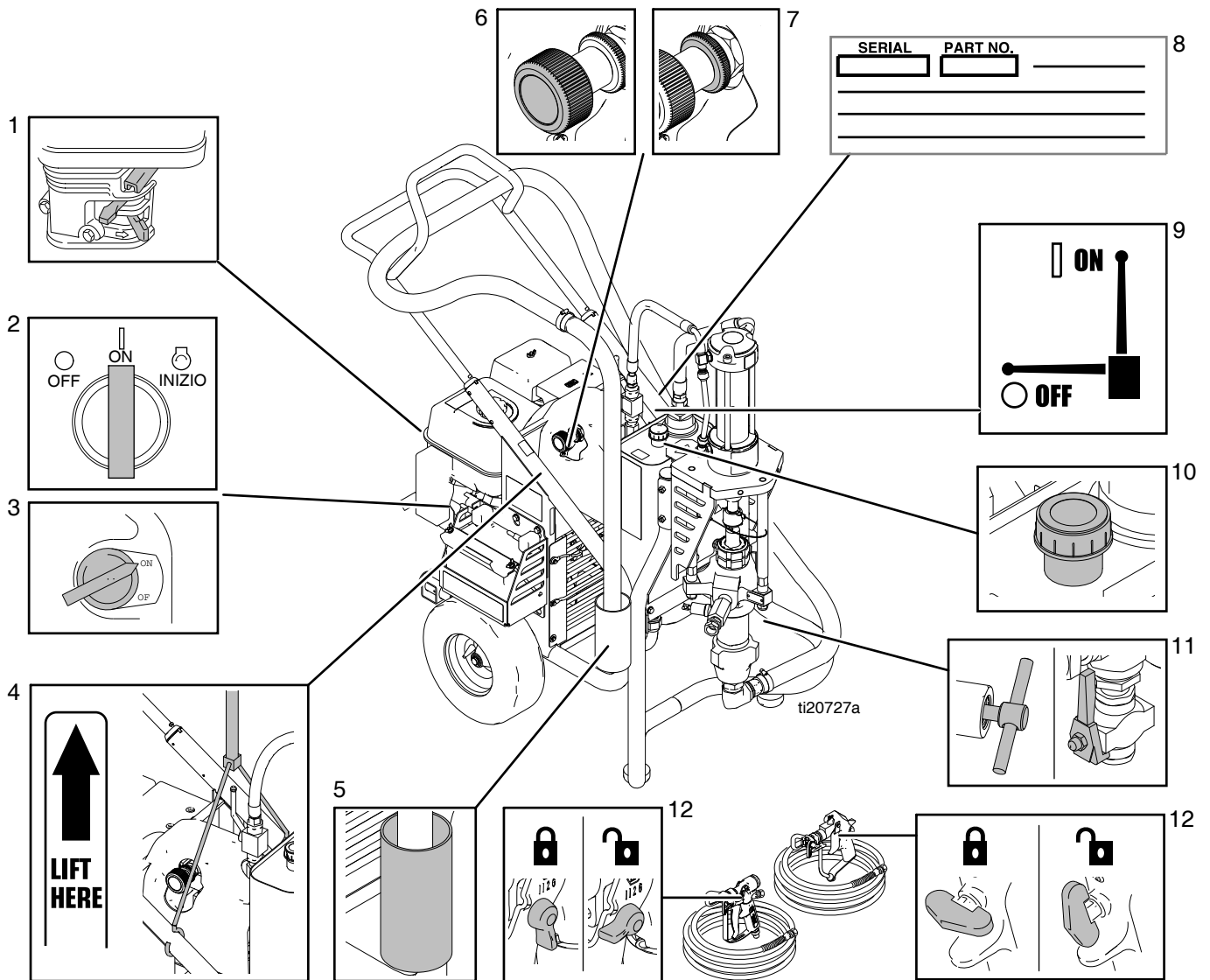

 	<p><b>PERICOLO DA PARTI MOBILI</b></p> <p>Le parti mobili possono schiacciare, tagliare o amputare le dita e altre parti del corpo.</p> <ul style="list-style-type: none"> <li>• Tenersi lontani dalle parti in movimento.</li> <li>• Non azionare l'apparecchiatura senza protezioni o sprovvista di coperchi.</li> <li>• L'apparecchiatura sotto pressione può avviarsi inavvertitamente. Prima di eseguire la manutenzione dell'apparecchiatura, di controllarla o di spostarla, seguire la <b>Procedura di rilascio pressione</b> e scollegare tutte le fonti di alimentazione.</li> </ul>
	<p><b>PERICOLO DI RISUCCHIO</b></p> <p>La potente aspirazione potrebbe causare lesioni gravi.</p> <ul style="list-style-type: none"> <li>• Non posizionare mai le mani vicino all'ingresso del fluido della pompa mentre la pompa è in funzione o sotto pressione.</li> </ul>
	<p><b>PERICOLO DI MONOSSIDO DI CARBONIO</b></p> <p>I gas di scarico contengono monossido di carbonio tossico che è incolore e inodore. L'aspirazione di monossido di carbonio può causare il decesso.</p> <ul style="list-style-type: none"> <li>• Non mettere in funzione l'apparecchiatura in un ambiente chiuso.</li> </ul>
	<p><b>PERICOLO DI FUMI O FLUIDI TOSSICI</b></p> <p>Fluidi o fumi tossici possono causare lesioni gravi o mortali se spruzzati negli occhi o sulla pelle, inalati o ingeriti.</p> <ul style="list-style-type: none"> <li>• Leggere le schede di sicurezza dei materiali (MSDS) per conoscere i pericoli specifici dei fluidi utilizzati.</li> <li>• Conservare i fluidi pericolosi in contenitori di tipo approvato e smaltire i fluidi secondo le indicazioni applicabili.</li> </ul>
	<p><b>SICUREZZA BATTERIA</b></p> <p>La batteria può avere delle perdite, esplodere, causare ustioni o esplosioni, se maneggiata male.</p> <ul style="list-style-type: none"> <li>• Utilizzare esclusivamente batterie del tipo indicato come adeguato all'uso con questa apparecchiatura. Consultare <b>Dati tecnici</b>.</li> <li>• La manutenzione della batteria deve essere eseguita o supervisionata da personale esperto di batterie e al corrente delle precauzioni necessarie. Tenere il personale non autorizzato lontano dalla batteria.</li> <li>• Non gettare la batteria nel fuoco. La batteria può esplodere.</li> <li>• Seguire le direttive locali per lo smaltimento.</li> <li>• Non aprire la batteria né rimuoverne delle parti. È noto che l'elettrolito rilasciato è tossico e pericoloso per la pelle e per gli occhi.</li> <li>• Rimuovere orologi, anelli e altri oggetti di metallo.</li> <li>• Utilizzare soltanto strumenti con impugnature isolate. Non appoggiare strumenti o parti metalliche sulla batteria.</li> </ul>
	<p><b>PERICOLO DI USTIONI</b></p> <p>Le superfici dell'apparecchiatura e i fluidi riscaldati possono diventare incandescenti durante il funzionamento. Per evitare ustioni gravi:</p> <ul style="list-style-type: none"> <li>• non toccare l'apparecchiatura o il fluido quando sono caldi.</li> </ul>
	<p><b>DISPOSITIVI DI PROTEZIONE PERSONALE</b></p> <p>Indossare un'adeguata protezione quando ci si trova nell'area di lavoro per proteggersi dal pericolo di lesioni gravi, quali lesioni agli occhi, perdita dell'udito, inalazione di fumi tossici e ustioni. I dispositivi di protezione includono, tra l'altro:</p> <ul style="list-style-type: none"> <li>• occhiali protettivi e protezioni acustiche,</li> <li>• respiratori, indumenti protettivi e guanti secondo le raccomandazioni del produttore del fluido e del solvente</li> </ul>

# Identificazione dei componenti



1	Controlli del motore
2	Interruttore ON/OFF del motore (unità ad avviamento elettrico)
3	Interruttore ON/OFF del motore (unità ad avviamento manuale)
4	Punto di sollevamento
5	Supporto del tubo di aspirazione
6	Controllo della pressione
7	Anello di blocco
8	Etichetta ID del numero di serie
9	Valvola della pompa idraulica
10	Bocchettone olio idraulico
11	Valvola di scarico della pressione, impugnatura a T
12	Sicura del grilletto

# Istruzioni per il sollevamento

						
---	---	--	--	--	--	--

Per evitare lesioni, durante il sollevamento dell'unità, utilizzare sempre i punti di sollevamento appositi. Quando si solleva l'unità, usare solo le cinghie approvate dall'ANSI e l'attrezzatura prevista per un minimo di 227 kg (500 lb). Per fissare l'unità e consentirne il trasporto, usare sempre l'attrezzatura approvata dall'ANSI.

1. Durante il sollevamento dello spruzzatore, bilanciare uniformemente il peso tra le due fascette/catene, come mostrato.

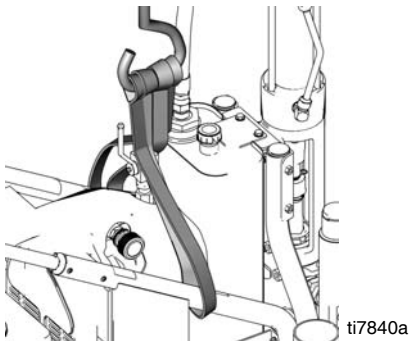

2. Avvolgere con cura ogni fascetta/catena intorno al telaio, dove indicato sull'etichetta del telaio, come mostrato.

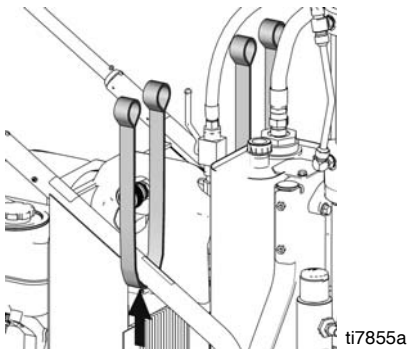

3. Accertarsi che le fasce/catene utilizzate per il sollevamento siano adatte a sostenere il peso dello spruzzatore: 227 kg (500 lb).
4. Non sollevare l'unità utilizzando una sola fascetta attorno alla pompa. Si rischia di sottoporre il telaio a un'eccessiva sollecitazione e di danneggiare la pompa.

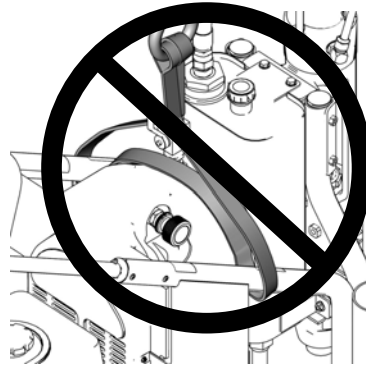

ti7838a

# Procedura di rilascio pressione



Seguire la procedura di rilascio pressione ogniqualvolta si vede questo simbolo.



L'apparecchiatura rimane pressurizzata finché la pressione non viene rilasciata manualmente. Per evitare lesioni serie causate dal fluido pressurizzato, ad esempio iniezioni nella pelle, da schizzi di fluido e da parti in movimento, seguire la procedura di rilascio pressione quando si smette di spruzzare e prima di pulire, verificare o eseguire la manutenzione dell'apparecchiatura.

1. Impostare la valvola della pompa su OFF (Spento).

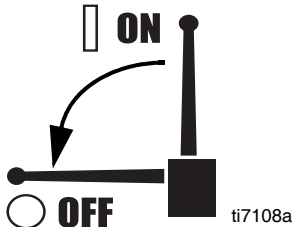

2. Spegner il motore.

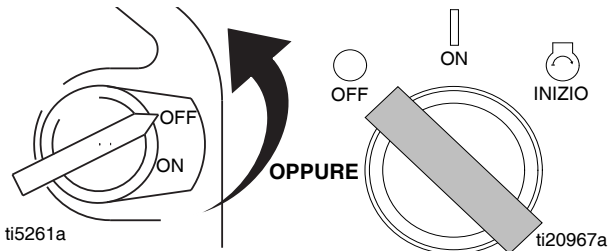

3. Allentare l'anello di bloccaggio. Portare il controllo di pressione alla pressione più bassa. Premere il grilletto nel secchio per scaricare la pressione.

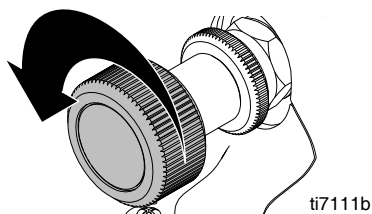

4. Ruotare in senso antiorario l'impugnatura per aprire la valvola di adescamento.

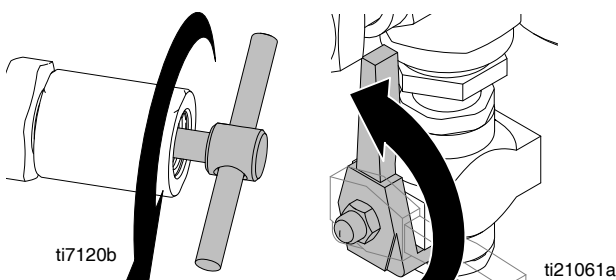

# Messa a terra

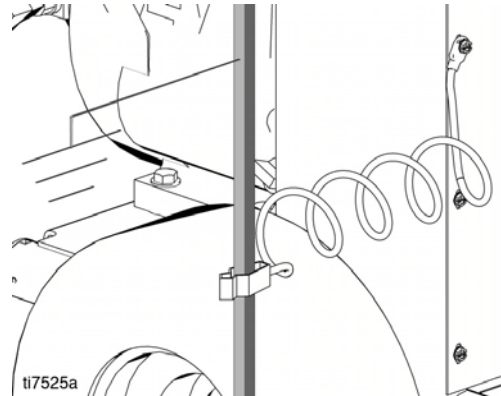
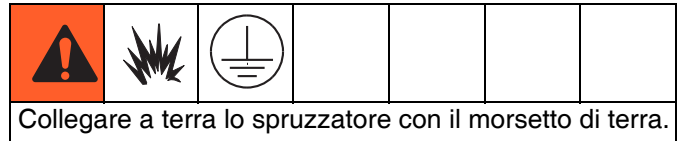

# Impostazione



1. Connettere un flessibile ad alta pressione Graco appropriato allo spruzzatore. Serrare fermamente.

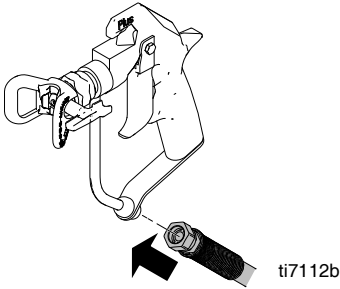

**NOTA:** in caso di più pistole, rimuovere il tappo della porta della seconda pistola e ripetere le fasi 1-4.

2. Collegare l'altra estremità del flessibile alla pistola e serrare saldamente i raccordi.

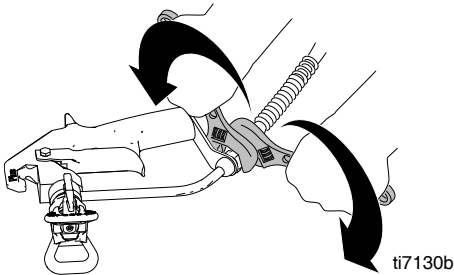

3. Rimuovere la protezione dell'ugello.

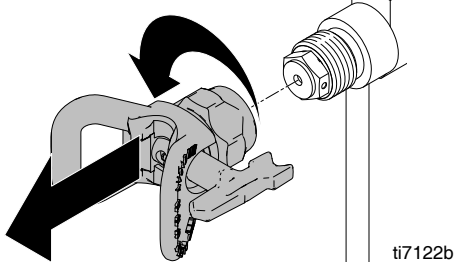

4. Installare un filtro di ingresso pulito.

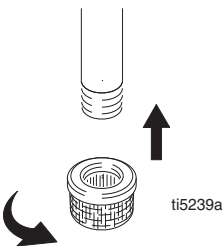

5. Riempire il dado premiguarnizioni con TSL per prevenire l'usura prematura delle guarnizioni. Eseguire quest'operazione ogni volta che si spruzza e si ripone.

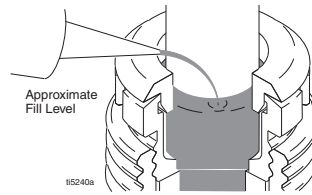

6. Controllare il livello dell'olio motore. Aggiungere olio SAE 10W-30 (in estate) o 5W-20 (in inverno), se necessario.

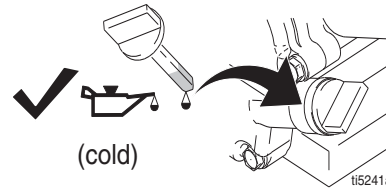

7. Riempire il serbatoio di carburante.

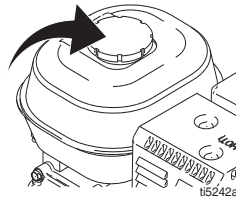

8. Verificare il livello dell'olio idraulico, ID componente, pagina n. Aggiungere solo olio idraulico Graco, ISO 46 169236 (18,9 litri/5 galloni) o 207428 (3,8 litri/1 gallone). La capacità del serbatoio dell'olio idraulico è di 15,14 litri (4 gal).



9. Verificare che tutti i collegamenti dei flessibili/raccordi siano serrati.

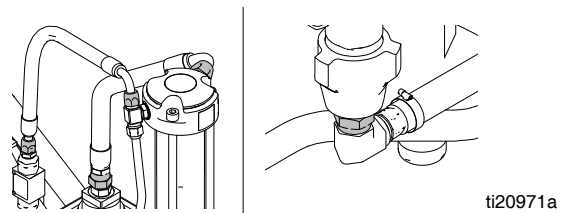

10. Collegare il morsetto di terra dello spruzzatore alla presa di terra per prevenire accumuli di energia statica che potrebbero causare incendi.

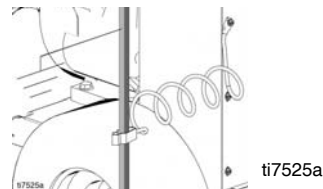



# Avvio



Durante il funzionamento il motore e il sistema idraulico possono raggiungere temperature molto elevate e produrre ustioni nel caso vengano toccate. Il contatto di materiali infiammabili con il motore caldo e scoperto può causare incendi o esplosioni. Per ridurre il rischio di rimanere con le dita impigliate e quindi perderle, tenere la protezione della cinghia in posizione durante il funzionamento.

1. Mettere il tubo di aspirazione e il tubo di drenaggio in un secchio metallico collegato a terra riempito per metà con fluido di lavaggio. Collegare un filo di terra al secchio e a una presa di terra efficace.

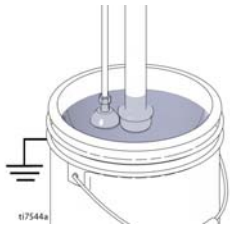

2. Ruotare in senso antiorario l'impugnatura per aprire la valvola di adescamento.

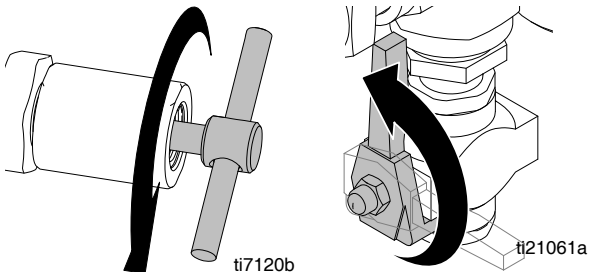

3. Allentare il controdado e ruotare il controllo della pressione in senso antiorario fino alla pressione più bassa.

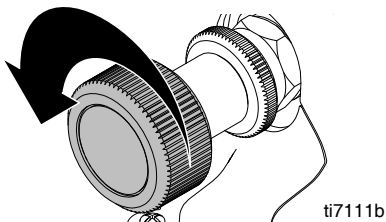

4. Impostare la valvola della pompa su OFF (Spento).

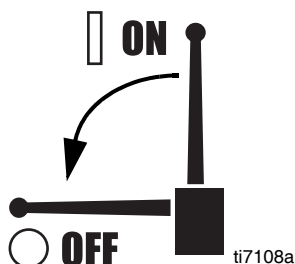

5. Avviare il motore.

- a. Spostare la valvola del carburante in posizione aperta.

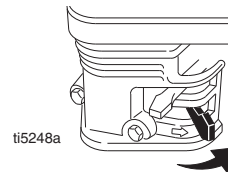

- b. Spostare la valvola dell'aria in posizione chiusa.

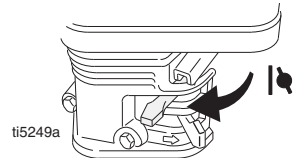

- c. Impostare la valvola a farfalla in posizione rapida.

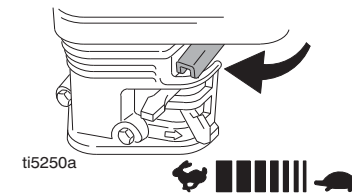

- d. **Per modelli ad avviamento elettrico:** ruotare la chiave per avviare.

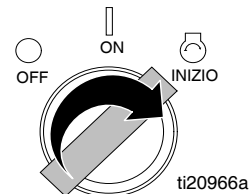

**Per modelli ad avviamento manuale:** impostare l'interruttore del motore su ON, tirare la corda di avviamento o ruotare la chiave di accensione.

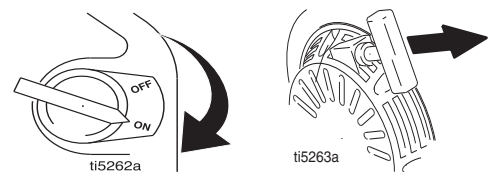

- e. Quando il motore è stato avviato, spostare la valvola dell'aria in posizione aperta.

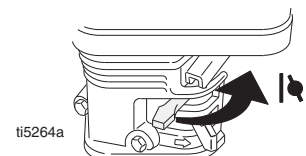

- f. Portare la valvola a farfalla sull'impostazione desiderata.



6. Impostare la valvola della pompa su ON (il motore idraulico è ora attivo).

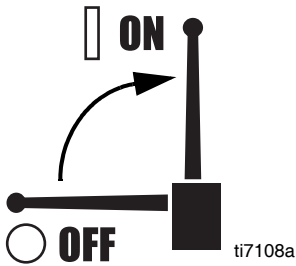

7. Aumentare la pressione a sufficienza per avviare la corsa del motore idraulico e consentire al fluido di circolare per 15 secondi; abbassare la pressione.

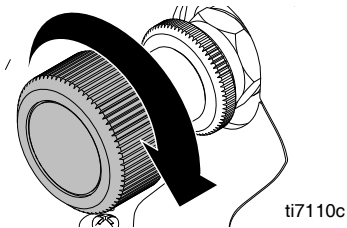

8. Chiudere la valvola di adescamento ruotando l'impugnatura in senso orario.

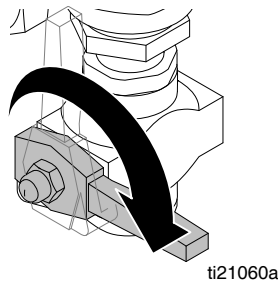
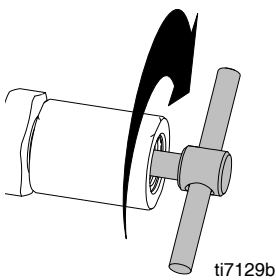

9. Disinserire la sicura del grilletto della pistola a spruzzo.

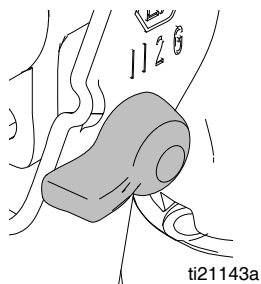

10. Tenere la pistola contro il secchio metallico di lavaggio collegato a terra. Azionare la pistola e aumentare lentamente la pressione del fluido finché la pompa non funziona agevolmente.

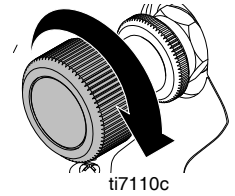
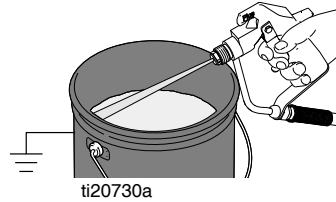

11. Ispezionare i raccordi per rilevare l'eventuale presenza di perdite. Non fermare le perdite con la mano o con uno straccio! Se sono presenti perdite, spegnere immediatamente lo spruzzatore.

**Rilasciare la pressione**, pagina 7. Serrare i raccordi che perdono. Ripetere la procedura di Avvio, fasi 1-7. Se non ci sono perdite, continuare ad attivare la pistola finché il sistema non è completamente pulito. Procedere al passo 6.

12. Collocare il tubo del sifone nel secchio della vernice.

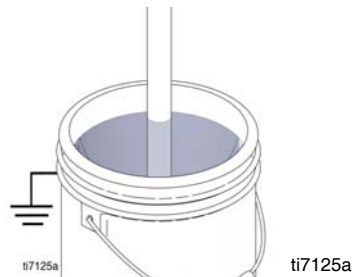

13. Azionare nuovamente la pistola nel secchio di lavaggio finché non compare la vernice. Assemblare l'ugello e la protezione, pagina 11.

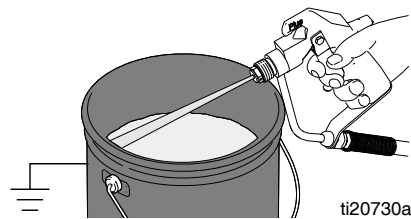

## Ugello reversibile e gruppo protezione

1. Inserire l'ugello reversibile. Inserire la sede e OneSeal.

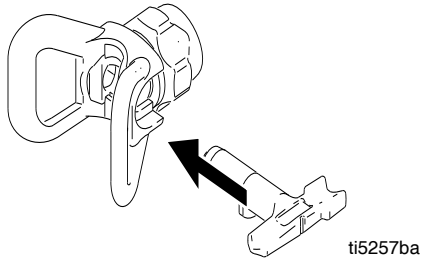

**NOTA:** prima di avvitare il gruppo della protezione e dell'ugello alla pistola, eseguire la **Procedura di rilascio pressione** descritta a pagina 7 e accertarsi che la sicura del grilletto della pistola sia su ON.

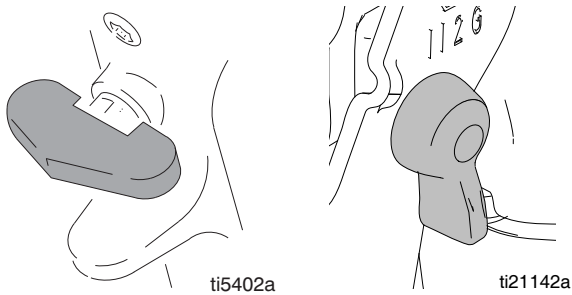

2. Avvitare il gruppo sulla pistola. Serrare manualmente.

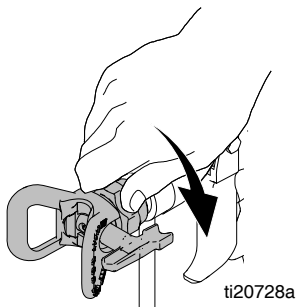

## Eliminazione delle ostruzioni dell'ugello

1. Rilasciare il grilletto e inserire la sicura del grilletto. Ruotare l'ugello reversibile. Disinserire la sicura del grilletto e azionare la pistola per eliminare l'ostruzione.

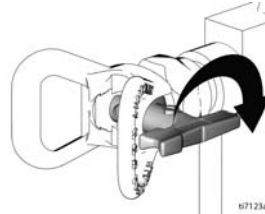

2. Inserire la sicura del grilletto, riporre l'ugello reversibile nella posizione originale, disinserire la sicura del grilletto e continuare a spruzzare.

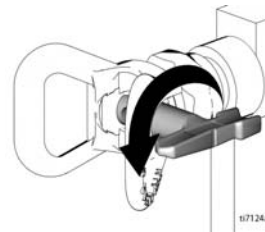

3. Se si sospetta che l'ugello di spruzzatura o il flessibile siano ostruiti o che la pressione non sia stata del tutto scaricata dopo aver seguito i passi indicati in precedenza, allentare **MOLTO LENTAMENTE** il dado di ritenzione della protezione dell'ugello o il giunto finale del flessibile per rilasciare la pressione gradualmente, quindi allentarlo completamente. Rimuovere l'ostruzione dall'ugello o dal flessibile.

# Spruzzatura

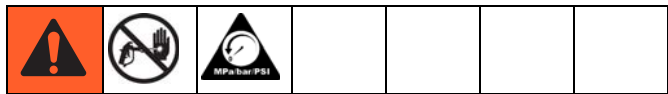

1. Impostare la valvola della pompa su ON.

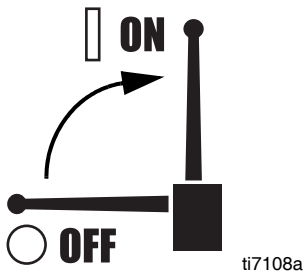

2. Aumentare la pressione a sufficienza per avviare la corsa del motore idraulico e consentire al fluido di circolare per 15 secondi; abbassare la pressione.

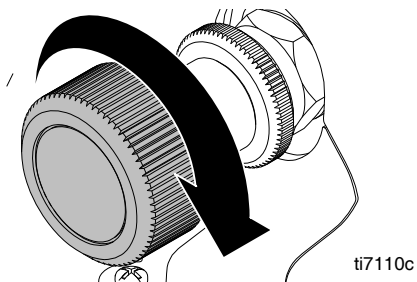

3. Disinserire la sicura del grilletto della pistola a spruzzo.

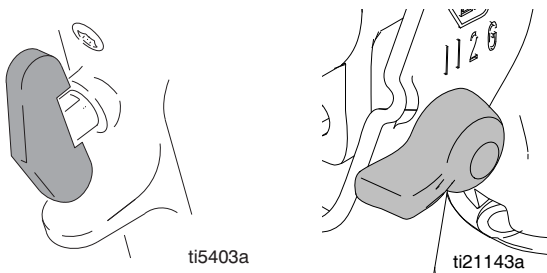

4. Regolare la pressione sull'impostazione desiderata. Iniziare a spruzzare.

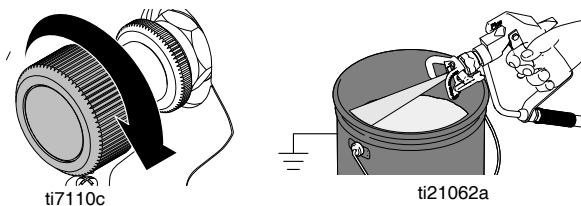

5. Ruotare in senso orario l'anello di bloccaggio per impostare la pressione.

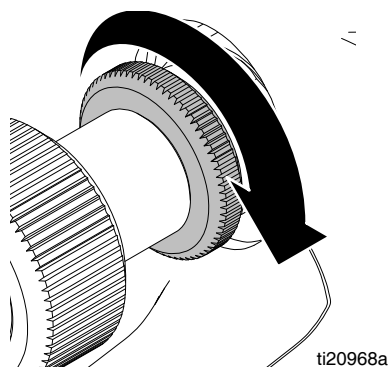

# Pulizia

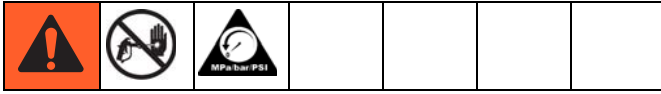

1. Eseguire la **Procedura di rilascio pressione** descritta a pagina 7.
2. Rimuovere la protezione e l'ugello reversibile.

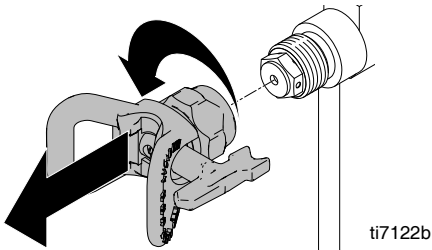

3. **Solo unità GH933:** svitare la tazza e rimuovere il filtro. Montare senza filtro.

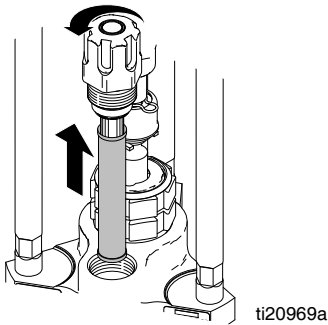

4. Pulire il filtro, la protezione e l'ugello reversibile nel fluido di lavaggio.



5. Rimuovere il tubo del sifone dalla vernice e metterlo nel fluido di lavaggio. Utilizzare l'acqua per la vernice a base acquosa e l'acqua ragia minerale per la vernice a base oleosa.

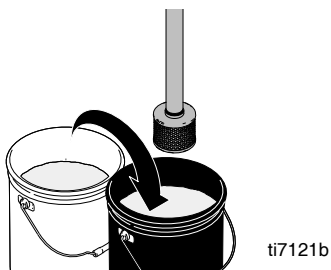

6. Accendere il motore e avviarlo.
7. Impostare la valvola della pompa su ON. Ruotare in senso orario l'impugnatura per chiudere la valvola di adescamento.

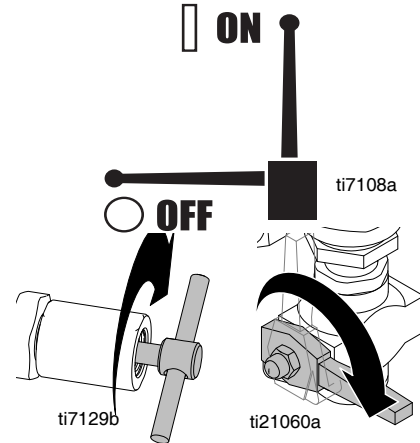

8. Tenere la pistola contro il secchio della vernice. Disinserire la sicura del grilletto. Ruotare il controllo della pressione verso l'alto finché il motore non inizia ad azionare la pompa.

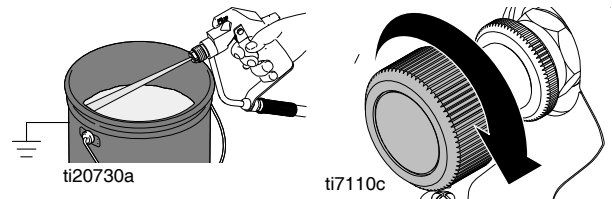

9. Azionare la pistola finché non compare il fluido di lavaggio.
10. Spostare la pistola verso il secchio di lavaggio, mantenerla contro quest'ultimo e azionarla per lavare completamente il sistema. Rilasciare il grilletto e inserire la sicura de grilletto.

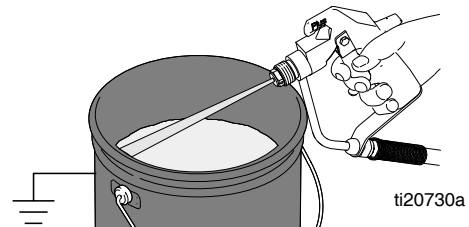

11. Ruotare l'impugnatura in senso antiorario per aprire la valvola di adescamento e consentire al fluido di lavaggio di circolare per circa 20 secondi per pulire il tubo di drenaggio.

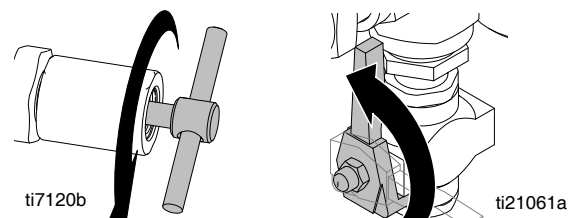

12. Sollevare il tubo del sifone sul fluido di lavaggio e far funzionare lo spruzzatore da 15 a 30 secondi per scaricare il fluido.

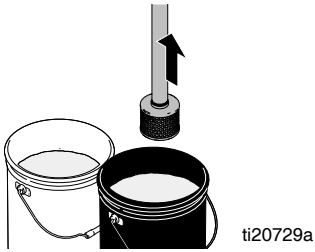

13. Impostare su OFF la valvola della pompa. Spegnerne il motore.

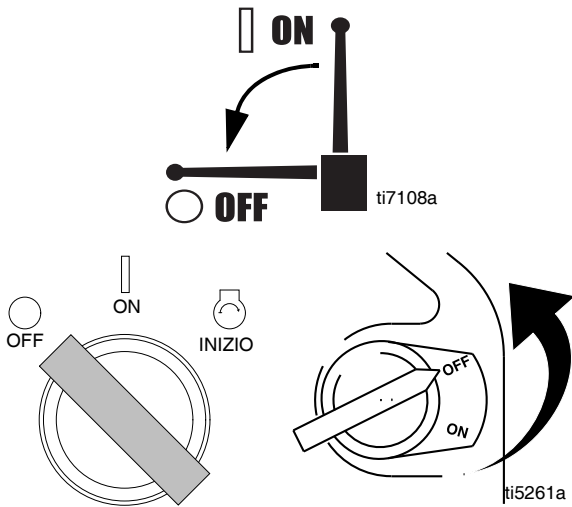

**Attenzione:** in caso di lavaggio con acqua, non lasciare acqua nello spruzzatore. Lavare nuovamente con acqua ragia minerale, olio o Pump Armor e lasciare questo rivestimento protettivo nello spruzzatore per evitare il congelamento o la corrosione e incrementare la durata dello spruzzatore.

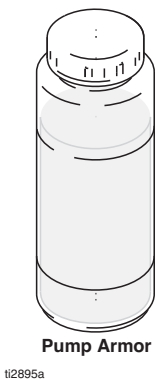

14. Ruotare in senso orario l'impugnatura per chiudere la valvola di adescamento. Azionare la pistola nel secchio di lavaggio per spurgare il fluido dal flessibile.

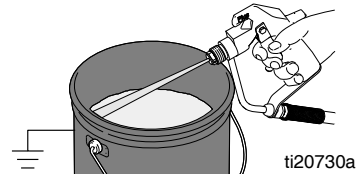
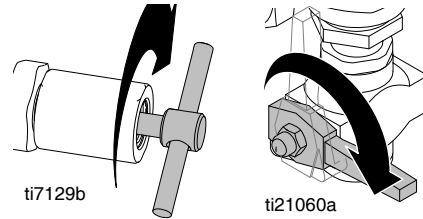

15. Ruotare in senso antiorario l'impugnatura per aprire la valvola di adescamento.

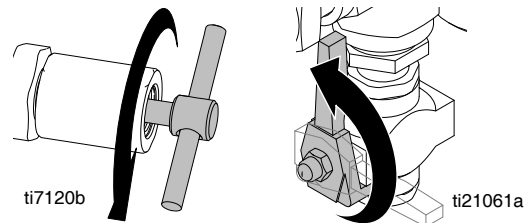

16. Se la pompa include il filtro, installarlo nella tazza del filtro. Verificare che il tubo centrale in plastica sia saldamente serrato. Serrare a mano la tazza del filtro. Serrare a mano l'impugnatura della pistola.

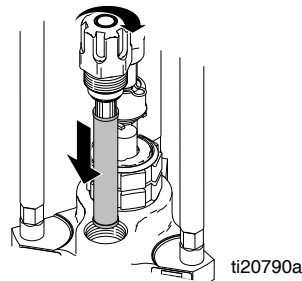

17. Pulire l'ugello, la protezione e la guarnizione con un pennello a setole morbide per prevenire guasti delle parti dovuti a materiali essiccati. Assemblare le parti e fissare alla pistola senza serrare. Strofinare spruzzatore, flessibile e pistola con un panno intinto nell'acqua o nell'acqua ragia minerale.



# Individuazione e correzione malfunzionamenti

PROBLEMA	CAUSA	SOLUZIONE
Il motore a benzina fatica a partire (non si avvia).	La pressione idraulica è troppo alta.	Girare la manopola della pressione idraulica in senso antiorario sul valore più basso.
Il motore a benzina non si avvia.	Interruttore su OFF, livello dell'olio basso, senza benzina o batteria scarica.	Consultare il manuale del motore, fornito. Sostituire la batteria se necessario.
Il motore a benzina non funziona correttamente.	Motore guasto.	Consultare il manuale del motore, fornito.
Il motore a benzina gira ma il pompante non funziona.	La valvola della pompa è su OFF.	Impostare la valvola della pompa su ON.
	L'impostazione della pressione è troppo bassa.	Aumentarla.
	Il filtro di uscita del pompante (se utilizzato) è sporco o ostruito.	Pulire il filtro.
	L'ugello o il filtro dell'ugello (se utilizzato) è ostruito.	Rimuovere l'ugello e/o il filtro e pulirlo.
	Fluido idraulico insufficiente.	Spegnere lo spruzzatore. Aggiungere fluido*.
	Cinghia usurata, rotta o disinserita.	Sostituire. Vedere il manuale 332157.
	Pompa idraulica usurata o danneggiata.	Portare lo spruzzatore presso un distributore Graco per la riparazione.
	La biella della pompa della vernice è bloccata da vernice essiccata.	Eseguire la manutenzione della pompa. Consultare i manuali 308043, 311825, 311762.
Il pompante funziona ma l'erogazione è bassa sul ciclo superiore.	Il galleggiante del pistone non è posizionato correttamente.	Eseguire la manutenzione del galleggiante del pistone. Consultare i manuali 308043, 311825, 311762.
	Guarnizioni del pistone usurate o danneggiate.	Sostituire le guarnizioni. Consultare i manuali 308043, 311825, 311762.
Il pompante funziona ma l'erogazione è insufficiente nella corsa inferiore o in entrambe le corse.	Guarnizioni del pistone usurate o danneggiate.	Serrare il dado premiguarnizioni o sostituire le guarnizioni. Consultare i manuali 308043, 311825, 311762.
	La sfera della valvola di aspirazione non è perfettamente in sede.	Eseguire la manutenzione del galleggiante della valvola di aspirazione. Consultare i manuali 308043, 311825, 311762.
	Perdita d'aria del flessibile di aspirazione.	Riparare o sostituire il tubo di aspirazione.
La vernice perde e scorre sul lato della coppa di umidificazione.	Coppa di umidificazione non serrata a sufficienza.	Serrare la coppa di umidificazione quanto basta per arrestare le perdite.
	Guarnizioni della ghiera usurate o danneggiate.	Sostituire le guarnizioni. Consultare i manuali 308043, 311825, 311762.
Perdite eccessive intorno al pulitore dell'asta del pistone del motore idraulico.	Guarnizione dell'asta del pistone usurata o danneggiata.	Sostituire queste parti. Consultare i manuali 308043, 311825, 311762.

<b>PROBLEMA</b>	<b>CAUSA</b>	<b>SOLUZIONE</b>
L'erogazione di fluido è bassa.	L'impostazione della pressione è troppo bassa	Aumentare la pressione, pagina 4
	Il filtro di uscita della pompante (se utilizzato) è sporco o ostruito	Pulire il filtro
	La linea di aspirazione all'ingresso della pompa non è serrata	Serrare la linea di aspirazione
	Il motore idraulico è usurato o danneggiato	Portare lo spruzzatore al distributore Graco per la riparazione
	Elevata caduta di pressione nel flessibile del fluido	Utilizzare un flessibile con diametro superiore o più corto.
Lo spruzzatore si è surriscaldato	Accumulo di vernice sui componenti idraulici	Pulire
	Il livello dell'olio è basso	Riempire con olio.
Schizzi dalla pistola	Presenza d'aria nella pompa del fluido o nel flessibile	Verificare la presenza di collegamenti allentati sul gruppo del sifone, serrare, quindi adescare di nuovo la pompa
	Aspirazione di ingresso lenta	Stringere
	L'alimentazione del fluido è bassa o vuota	Riempire di nuovo il contenitore dell'alimentazione
Eccessivo rumore della pompa idraulica	Basso livello del fluido idraulico	Spegnere lo spruzzatore. Aggiungere fluido*.
*Controllare spesso il livello del fluido idraulico. Evitare che il livello si abbassi eccessivamente. Utilizzare solo fluido idraulico approvato da Graco, pagina 7.		



# Dati tecnici

<b>GH733ES</b>		
	<b>USA</b>	<b>Metrico</b>
<b>Spruzzatore</b>		
Pressione idraulica	2750 psi	190 bar
Capacità del serbatoio idraulico	4,0 galloni	15,1 litri
Motore Honda	13 CV	9,7 kW
Portata massima	4,0 gpm (15,14 l/min)	15,1 lpm
Pressione massima	4000 psi	276 bar
Dimensioni massime dell'ugello		
• 1 pistola	0,065"	1,65 mm
• 2 pistole	0,046"	1,16 mm
• 3 pistole	0,037"	0,93 mm
• 4 pistole	0,032"	0,81 mm
• 5 pistole	0,029"	0,71 mm
• 6 pistole	0,026"	0,66 mm
Ingresso del fluido	1,25 poll npt(m)	3,2 cm npt(f)
Uscita del fluido (con raccordi così come forniti)	0,75 poll nps(f) perno	1,9 cm npsm
Pompa di uscita del fluido	1,0 poll npt(f)	2,5 cm npt(f)
<b>Dimensioni</b>		
Peso	434 lb	197 kg
Altezza	49"	124 cm
Larghezza	28"	71 cm
Lunghezza	43"	109 cm
<b>Livelli acustici*</b>		
Pressione sonora	91 dB(A)	
Potenza sonora	106 dB(A)	
*misurati alle condizioni di carico normale massimo		
<b>Parti a contatto con il fluido</b>		
Pompante	acciaio, nitralloy, tungsteno, carburo, PTFE, cuoio, polietilene	
<b>Varie</b>		
Olio idraulico approvato da Graco		
169236	5 galloni	19 litri
207428	1 gallone	3,8 litri

<b>GH5040ES</b>		
	<b>USA</b>	<b>Metrico</b>
<b>Spruzzatore</b>		
Pressione idraulica	2750 psi	190 bar
Capacità del serbatoio idraulico	4,0 galloni	15,1 litri
Motore Honda	13 CV	9,7 kW
Portata massima	3,5 gpm	13,2 lpm
Pressione massima	5000 psi	344,7 bar
Dimensioni massime dell'ugello		
• 1 pistola	0,067"	1,70 mm
• 2 pistole	0,048"	1,22 mm
• 3 pistole	0,039"	0,99 mm
• 4 pistole	0,035"	0,89 mm
• 5 pistole	0,031"	0,79 mm
• 6 pistole	0,028"	0,71 mm
Ingresso del fluido	1,25 poll npt(m)	3,2 cm npt(f)
Uscita del fluido (con raccordi così come forniti)	0,75 poll nps(f) perno	1,9 cm npsm
Pompa di uscita del fluido	1,0 poll npt(f)	2,5 cm npt(f)
<b>Dimensioni</b>		
Peso	438 lb	199 kg
Altezza	49"	124 cm
Larghezza	28"	71 cm
Lunghezza	43"	109 cm
<b>Livelli acustici*</b>		
Pressione sonora	91 dB(A)	
Potenza sonora	106 dB(A)	
*misurati alle condizioni di carico normale massimo		
Parti a contatto con il fluido		
Pompante	acciaio, nitralloy, tungsteno, carburo, PTFE, cuoio, polietilene	
<b>Varie</b>		
Olio idraulico approvato da Graco		
169236	5 galloni	19 litri
207428	1 gallone	3,8 litri

<b>GH1017ES</b>		
	<b>USA</b>	<b>Metrico</b>
<b>Spruzzatore</b>		
Pressione idraulica	2750 psi	190 bar
Capacità del serbatoio idraulico	4,0 galloni	15,1 litri
Motore Honda	13 CV	9,7 kW
Portata massima	16,5 gpm	62,5 lpm
Pressione massima	1000 psi	69 bar
Dimensioni massime dell'ugello		
• 1 pistola	n/d	n/d
• 2 pistole	n/d	n/d
• 3 pistole	n/d	n/d
• 4 pistole	n/d	n/d
• 5 pistole	n/d	n/d
• 6 pistole	n/d	n/d
Ingresso del fluido	2 poll npt(f)	5 cm npt(f)
Uscita del fluido (con raccordi così come forniti)	0,75 poll nps(f) perno	1,9 cm npsm
Pompa di uscita del fluido	1,5 poll npt(f)	3,8 cm npt(f)
<b>Dimensioni</b>		
Peso	473 lb	215 kg
Altezza	49"	124 cm
Larghezza	28"	71 cm
Lunghezza	43"	109 cm
<b>Livelli acustici*</b>		
Pressione sonora	91 dB(A)	
Potenza sonora	106 dB(A)	
*misurati alle condizioni di carico normale massimo		
<b>Parti a contatto con il fluido</b>		
Pompante	acciaio, nitalloy, tungsteno, carburo, PTFE, cuoio	
<b>Varie</b>		
Olio idraulico approvato da Graco		
169236	5 galloni	19 litri
207428	1 gallone	3,8 litri

<b>GH2570ES</b>		
	<b>USA</b>	<b>Metrico</b>
<b>Spruzzatore</b>		
Pressione idraulica	2750 psi	190 bar
Capacità del serbatoio idraulico	4,0 galloni	15,1 litri
Motore Honda	13 CV	9,7 kW
Portata massima	7,0 gpm	26,5 lpm
Pressione massima	2500 psi (172,37 bar)	172,3 bar
Ingresso del fluido	2 poll npt(f)	5 cm npt(f)
Uscita del fluido (con raccordi così come forniti)	0,75 poll nps(f) perno	1,9 cm npsm
Pompa di uscita del fluido	1,5 poll npt(m)	3,8 cm npt(m)
<b>Dimensioni</b>		
Peso	471 lb	214 kg
Altezza	49"	124 cm
Larghezza	28"	71 cm
Lunghezza	43"	109 cm
<b>Livelli acustici*</b>		
Pressione sonora	91 dB(A)	
Potenza sonora	106 dB(A)	
*misurati alle condizioni di carico normale massimo		
<b>Parti a contatto con il fluido</b>		
Pompante	acciaio, nitalloy, tungsteno, carburo, PTFE, cuoio	
<b>Varie</b>		
Olio idraulico approvato da Graco		
169236	5 galloni	19 litri
207428	1 gallone	3,8 litri

<b>GH933ES, GH933</b>		
	<b>USA</b>	<b>Metrico</b>
<b>Spruzzatore</b>		
Pressione idraulica	2750 psi	190 bar
Capacità del serbatoio idraulico	4,0 galloni	15,1 litri
Motore Honda	13 CV	9,7 kW
Portata massima	2,5 galloni/min	9,5 l/min
Pressione massima	7250 psi	500 bar
Dimensioni massime dell'ugello		
• 1 pistola	0,065"	1,65 mm
Ingresso del fluido	1,25 poll npt(m)	3,2 cm npt(f)
Pompa di uscita del fluido	0,5 poll npt(f)	1,8 cm npt(f)
Uscita del fluido (con raccordi così come forniti)	0,5 poll npt(m).	1,8 cm npt(m)
<b>Dimensioni</b>		
Peso	438 lb	199 kg
Altezza	49"	124 cm
Larghezza	28"	71 cm
Lunghezza	43"	109 cm
<b>Livelli acustici*</b>		
Pressione sonora	91 dB(A)	
Potenza sonora	106 dB(A)	
*misurati alle condizioni di carico normale massimo		
<b>Parti a contatto con il fluido</b>		
Pompante	acciaio, nitr alloy, tungsteno, carburo, PTFE, cuoio, polietilene	
Filtro	polietilene, acciaio inossidabile	
<b>Varie</b>		
Olio idraulico approvato da Graco		
169236	5 galloni	19 litri
207428	1 gallone	3,8 litri





# Garanzia standard Graco

Graco garantisce all'acquirente originale che tutta l'apparecchiatura descritta nel presente documento, fabbricata da Graco e con il suo marchio, sia esente, alla data della vendita, da difetti del materiale e di manodopera. Con l'eccezione di eventuali garanzie speciali, estese o limitate pubblicate da Graco, Graco, per un periodo di dodici mesi dalla data di acquisto, riparerà o sostituirà qualsiasi parte dell'apparecchiatura che Graco stessa riconoscerà come difettosa. Questa garanzia si applica solo alle apparecchiature che vengono installate, utilizzate e di cui viene eseguita la manutenzione seguendo le raccomandazioni scritte di Graco.

Questa garanzia non copre, e Graco non sarà responsabile di usura e danni generici o guasti, danni o usura causati da installazioni non corrette, uso improprio, errata applicazione, corrosione, manutenzione inadeguata o non corretta, negligenza, incidenti, manomissioni o sostituzioni con parti non Graco. Graco non sarà neanche responsabile di eventuali malfunzionamenti, danni o usura causati dall'incompatibilità delle apparecchiature Graco con strutture, accessori, apparecchiature o materiali non forniti da Graco o da progettazioni, manifatture, installazioni, funzionamenti o manutenzioni errati di strutture, accessori, apparecchiature o materiali non forniti da Graco.

Questa garanzia è valida solo se l'apparecchiatura difettosa viene restituita ad un distributore Graco in porto franco per la verifica del difetto dichiarato. Se il difetto dichiarato viene verificato, Graco riparerà o sostituirà senza alcun addebito tutte le parti difettose. L'apparecchiatura verrà restituita all'acquirente originale con spedizione prepagata. Se l'apparecchiatura ispezionata non dovesse riportare difetti nei materiali o nella lavorazione, le riparazioni verranno eseguite a un costo ragionevole che potrà includere il costo delle parti di ricambio, della manodopera e del trasporto.

**LA PRESENTE GARANZIA È ESCLUSIVA E SOSTITUISCE TUTTE LE ALTRE GARANZIE, ESPLICITE O IMPLICITE, TRA CUI EVENTUALI GARANZIE DI COMMERCIALITÀ O IDONEITÀ A SCOPI PARTICOLARI.**

L'unico obbligo di Graco ed il solo rimedio a disposizione dell'acquirente per eventuali violazioni della garanzia sono quelli indicati in precedenza. L'acquirente accetta che nessun altro rimedio (inclusi fra l'altro danni accidentali o consequenziali per perdite di profitto, di vendite, lesioni alle persone o danni alle proprietà o qualsiasi altra perdita accidentale o consequenziale) sia messo a sua disposizione. Qualsiasi azione legale per violazione della garanzia dovrà essere intrapresa entro due (2) anni dalla data di vendita.

**GRACO NON RILASCI ALCUNA GARANZIA E NON RICONOSCE ALCUNA GARANZIA IMPLICITA DI COMMERCIALITÀ E IDONEITÀ A SCOPI PARTICOLARI RELATIVAMENTE AD ACCESSORI, APPARECCHIATURE, MATERIALI O COMPONENTI VENDUTI MA NON PRODOTTI DA GRACO.** Questi articoli venduti, ma non prodotti da Graco (come i motori elettrici, gli interruttori, i flessibili, ecc.) sono coperti dalla garanzia, se esiste, dei relativi produttori. Graco fornirà all'acquirente un'assistenza ragionevole in caso di reclami per violazione di tali garanzie.

Graco non è in alcun caso responsabile di danni indiretti, accidentali, speciali o consequenziali derivanti dalla fornitura da parte di Graco dell'apparecchiatura di seguito riportata o per la fornitura, il funzionamento o l'utilizzo di qualsiasi altro prodotto o articolo venduto, a causa di violazione del contratto, della garanzia, per negligenza di Graco o altro.

## Informazioni Graco

Per le informazioni aggiornate sui prodotti Graco visitare il sito Web [www.graco.com](http://www.graco.com).

**PER INVIARE UNA ORDINAZIONE**, contattare il distributore GRACO o chiamare 1-800-690-2894 per identificare il distributore più vicino.

*Tutte le informazioni e le illustrazioni contenute nel presente documento sono basate sui dati più aggiornati disponibili al momento della pubblicazione.*

*Graco si riserva il diritto di apportare modifiche in qualunque momento senza preavviso.*

*Per informazioni sui brevetti, visitare il sito Web [www.graco.com/patents](http://www.graco.com/patents).*

Traduzione delle istruzioni originali. This manual contains Italian. MM 332156

**Sede generale Graco:** Minneapolis (USA)

**Uffici internazionali:** Belgio, Cina, Giappone, Corea

**GRACO INC. AND SUBSIDIARIES • P.O. BOX 1441 • MINNEAPOLIS MN 55440-1441 • USA**

**Copyright 2012, Graco Inc. Tutti gli stabilimenti di produzione Graco sono registrati come ISO 9001.**

[www.graco.com](http://www.graco.com)

Revisione B August 2014