

**Bezpowietrzne pistolety rozpylające
Silver i Flex Plus**

**Silver- ja Flex Plus -korkeapainemaaliruiskut
Silver og Flex Plus Airless (høytrykk) sprøytepistoler**

311330K

PL FI NO

**- Urządzenia rozpylające do malowania architektonicznego oraz do nanoszenia powłok -
- Rakennusmaaleille ja -pinnoitteille tarkoitettuihin sovelluksiin -
- Til malingsprodukter brukt på bygninger -**

Modele: str. 3 / Mallit: s. 5 / Modeller: pg. 7



Istotne instrukcje dotyczące bezpieczeństwa

Proszę przeczytać wszystkie ostrzeżenia i instrukcje zawarte w niniejszym podręczniku. Proszę zachować te instrukcje.

Tärkeitä turvaohjeita

Lue kaikki tämän käyttöohjeen varoitukset ja ohjeet. Säilytä nämä ohjeet.

Viktige sikkerhetsinstruksjoner

Les alle advarsler og instruksjoner i denne håndboken. Ta vare på disse instruksjonene.

Uwaga / Vaara / Advarsel	2
Części urządzenia /	
Osat /	
Identifikasjon av komponenter	8
Uziemienie / Maadoitus / Jording	9
Procedura usuwania nadmiaru ciśnienia (dekompresji) /	
Paineenpoistotoimet /	
Trykkavlastningsprosedyre	11
Ustawienia / Valmistelut / Sammensetting	13
Instrukcje rozpylania /	
Ruiskutusohjeet /	
Instruksjoner for sprøyting	16
Usuń zabrudzenia mogące blokować wypływ /	
Tukoksen selvittäminen /	
Rensing av dyse	19
Naprawa / Korjaus / Reparasjon	21
Części / Osat / Deler	26
Dane techniczne / Tekniset tiedot / Tekniske data	28
Standardowa gwarancja firmy Graco /	
Gracon normaali takuu /	
Graco Standard Garanti	30

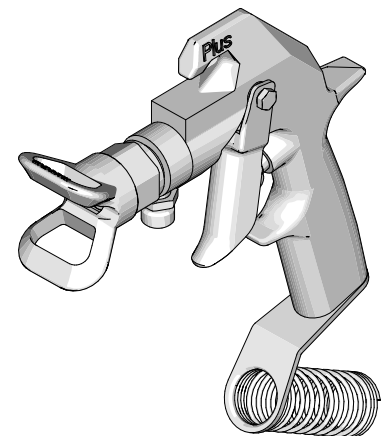
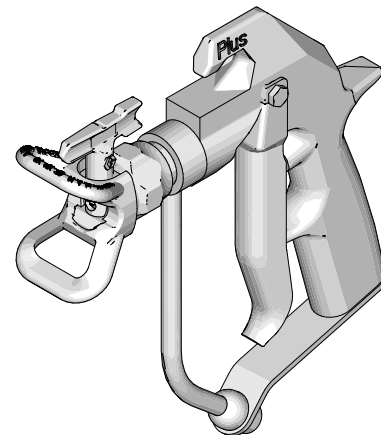

ti28979a

PROVEN QUALITY. LEADING TECHNOLOGY.

Uwaga

Poniżej przedstawiono ogólne ostrzeżenia dotyczące ustawienia, użycia, uziemienia, konserwacji i napraw urządzenia. Dodatkowe, dokładniejsze ostrzeżenia można znaleźć w tekście niniejszego podręcznika tam, gdzie mają zastosowanie. Symbole pojawiające się w podręczniku odnoszą się do ogólnych ostrzeżeń. Gdy symbole te pojawiają się w podręczniku, należy powrócić na te strony, aby uzyskać opis określonego zagrożenia.

 UWAGA	
	<p>RYZYKO POŻARU I WYBUCHU Łatwopalne opary pochodzące z rozpuszczalników oraz farb znajdujące się w obszarze roboczym mogą ulec zapłonowi lub eksplodować. Aby zapobiec wybuchowi pożaru lub eksplozji należy:</p> <ul style="list-style-type: none"> • Używać urządzenie tylko w miejscach dobrze wentylowanych. • Usunąć wszystkie potencjalne źródła zapłonu takie jak lampki kontrolne, papierosy, przenośne lampy elektryczne oraz plastikowe płachty malarskie (potencjalne zagrożenie wyladowaniami elektrostatycznymi). • Zapewnić, aby w miejscu pracy nie znajdowały się odpady, w tym rozpuszczalniki, szmaty lub benzyna. • Nie przyłączać lub odłączać przewodów zasilania ani włączać lub wyłączać oświetlenia w obecności łatwopalnych oparów. • Uziemić wyposażenie oraz znajdujące się w obszarze roboczym elementy przewodzące. Patrz Instrukcje dotyczące uziemienia. • Używać wyłącznie uziemionych przewodów. • Podczas pobierania płynu z kubła mocno przyciskać pistolet do uziemionego kubła. • Jeżeli zauważysz iskrzenie elektrostatyczne lub odczujesz wstrząs, natychmiast przerwij działanie. Nie używaj ponownie urządzeń do czasu zidentyfikowania i wyjaśnienia problemu. • W obszarze roboczym powinna znajdować się gaśnica.
 	<p>NIEBEZPIECZEŃSTWO WTRYSKU PODSKÓRNEGO Ciecz wypływająca pod wysokim ciśnieniem z pistoletu, przeciekająca z węży lub pękniętych elementów spowoduje przebicie skóry. Uszkodzenie to może wyglądać jak zwykłe skaleczenie, ale jest poważnym urazem, który w rezultacie może doprowadzić do amputacji. Konieczna jest natychmiastowa pomoc chirurgiczna.</p> <ul style="list-style-type: none"> • Nie kieruj pistoletu w kierunku innej osoby lub jakiegokolwiek części ciała. • Nie przykładaj ręki do końcówki rozpylacza. • Nie zatrzymuj oraz nie zmieniaj kierunku wycieku za pomocą ręki, ciała, rękawicy lub szmaty. • Nie rozpoczynaj rozpylania bez zainstalowania osłony nasadki oraz osłony spustu. • Zawsze, gdy nie korzystasz z pistoletu, zablokuj rygiel spustu. • Po zakończeniu rozpylania oraz przed czyszczeniem, kontrolą oraz serwisowaniem urządzenia należy postępować zgodnie z opisaną w niniejszym podręczniku Procedurą usuwania nadmiaru ciśnienia (dekompresji).
	<p>ZAGROŻENIE WYNIKAJĄCE Z NIEPRAWIDŁOWEGO UŻYCIA SPRZĘTU Niewłaściwe stosowanie sprzętu może prowadzić do śmierci lub kalectwa.</p> <ul style="list-style-type: none"> • Nie wolno przekraczać maksymalnego ciśnienia roboczego lub wartości znamionowej temperatury odnoszących się do części systemu o najniższych wartościach znamionowych. Patrz rozdziały Dane techniczne znajdujące się we wszystkich podręcznikach obsługi wyposażenia. • Używać płynów i rozpuszczalników kompatybilnych ze zwilżonymi częściami urządzenia. Patrz rozdział Dane techniczne we wszystkich instrukcjach obsługi. Zapoznać się z ostrzeżeniami producenta cieczy i rozpuszczalników. W celu uzyskania pełnych informacji o materiale, należy uzyskać kartę charakterystyki produktu od dystrybutora lub sprzedawcy. • Codziennie sprawdzać sprzęt. Naprawić lub natychmiast wymienić uszkodzone części wyłącznie oryginalne części zamienne Graco. • Nie wolno zmieniać lub modyfikować konstrukcji sprzętu. • Należy używać sprzętu wyłącznie zgodnie z jego przeznaczeniem. W celu otrzymania dodatkowych informacji proszę skontaktować się z Państwa dystrybutorem sprzętu firmy Graco. • Węże i kable należy prowadzić z dala od ruchu pieszego, ostrych krawędzi, ruchomych części oraz gorących powierzchni. • Nie wolno zaginać lub nadmiernie wyginać przewodów lub używać ich do ciągnięcia wyposażenia. • Dzieci i zwierzęta nie powinny zbliżać się do obszaru roboczego. • Nie obsługiwać urządzenia w stanie zmęczenia lub pod wpływem narkotyków lub alkoholu. • Należy postępować zgodnie z odpowiednimi przepisami BHP.

UWAGA
**RYZIKO ZWIĄZANE Z CIŚNIENIOWYMI ELEMENTAMI ALUMINIOWYMI**

Nie używaj 1,1,1-trójchloroetanu, chlorku metylenu, innych rozpuszczalników zawierające halogenowane węglowodory lub płynów zawierających tego typu rozpuszczalnik z ciśnieniowym wyposażeniem aluminiowym. Zastosowanie tych substancji może prowadzić do poważnych reakcji chemicznych i pęknięcia wyposażenia, co może prowadzić do śmierci, kalectwa oraz uszkodzenia mienia.

**OSOBISTE WYPOSAŻENIE OCHRONNE**

Wziasie stosowania, serwisowania oraz przebywania w polu roboczym urządzenia należy stosować odpowiednie wyposażenie ochronne, tak aby uchronić się przed ciężkim uszkodzeniem ciała, obejmującym uszkodzenie oka, inhalację oparów, oparzenie i utratę słuchu. Wyposażenie ochronne obejmuje między innymi:





- Okulary ochronne
- Odzież i maskę zgodne z zaleceniami producenta płynu i rozpuszczalnika
- Rękawice
- Ochronniki słuchu

Modele



Typ, nr Modelu, Seria	MWP	Spust	Ośłona końcówki	Złączka
Silver, 234237, A	5000 psi (345 bar, 34,5 MPa)	4 palcowy spust	Zabezpieczenie końcówki HandTite	Dysza 517 RAC X
Silver, 235460, C	5000 psi (345 bar, 34,5 MPa)	2 palcowy spust	Standardowa (nienawrotna) niekapiąca osłona końcówki	Nr końcówki rozpylającej. Zamawiać osobno
Silver, 235461, B	5000 psi (345 bar, 34,5 MPa)	4 palcowy spust	Standardowa (nienawrotna) niekapiąca osłona końcówki	Nr końcówki rozpylającej. Zamawiać osobno
Silver, 235462, C	5000 psi (345 bar, 34,5 MPa)	2 palcowy spust	Standardowa (nienawrotna) niekapiąca osłona końcówki	Nr końcówki rozpylającej. Zamawiać osobno, aby zapewnić dokładne wykończenie
Silver, 235464, C	5000 psi (345 bar, 34,5 MPa)	2 palcowy spust	Wytrzymała osłona końcówki RAC	Dysza GHD 617
Silver, 238591, A	5000 psi (345 bar, 34,5 MPa)	4 palcowy spust	Wytrzymała osłona końcówki RAC	Dysza GHD 619
Silver, 243283, A	5000 psi (345 bar, 34,5 MPa)	2 palcowy spust	Zabezpieczenie końcówki HandTite	Dysza 517 RAC X
Silver, 246240, A	5000 psi (345 bar, 34,5 MPa)	2 palcowy spust	Zabezpieczenie końcówki HandTite	Dysza 517 RAC X
Silver, 249941, A	5000 psi (345 bar, 34,5 MPa)	2 palcowy spust	Zabezpieczenie końcówki HandTite	210 RAC X Fine Finish Tip
Flex Basic, 235457, C	5000 psi (345 bar, 34,5 MPa)	2 palcowy spust	Zabezpieczenie końcówki HandTite	319 RAC V Striping Kit
Flex, 235458, C	5000 psi (345 bar, 34,5 MPa)	4 palcowy spust	Standardowa (nienawrotna) niekapiąca osłona końcówki	Nr końcówki rozpylającej. Zamawiać osobno
Flex, 246468, A	5000 psi (345 bar, 34,5 MPa)	2 palcowy spust	Zabezpieczenie końcówki HandTite	Dysza 517 RAC X
Sliver, 257093, A	5000 psi (345 bar, 34,5 MPa)	2 palcowy spust	Wytrzymała osłona końcówki RAC	XHD665 SwitchTip

Vaara

Seuraavat yleisvaroitukset koskevat tämän laitteiston asennusta, käyttöä, maadoitusta, huoltoa ja korjausta. Lisäksi tämä käyttöohje saattaa sisältää tarkempia varoituksia soveltuviissa tekstikohdissa. Käsikirjassa käytetyt symbolit viittaavat näihin yleisvaroituksiin. Kun kohtaat näitä symboleita käyttöohjetta lukiessasi, lue kuvaus kyseessä olevasta vaarasta näiltä sivuilta.

 VAARA	
	<p>TULIPALON JA RÄJÄHDYKSEN VAARA</p> <p>Työskentelyalueella olevat syttyvät höyryt, kuten liuotin- ja maalihöyryt, voivat syttyä tai räjähtää. Estä tulipalo ja räjähdys seuraavasti:</p> <ul style="list-style-type: none"> • Käytä laitetta vain hyvin ilmastoiduissa tiloissa. • Poista kaikki sytytyslähteet, kuten sytytysliekit, savukkeet, kannettavat sähkövalaisimet ja muoviset suojavaivat (staattisen sähkön vaara). • Pidä roskat, liuottimet, rätit ja bensiini poissa ruiskutusalueelta. • Älä liitä tai irrota virtajohtoja äläkä kytke virta- tai valokytkimiä päälle tai pois, kun tiloissa on helposti syttyviä höyryjä. • Maadoita välineet ja sähköä johtavat esineet työskentelyalueella. Katso Maadoitusohjeet. • Käytä ainoastaan maadoitettuja johtoja. • Pidä pistoolia tukevasti maadoitettua astiaa vasten, kun vedät liipaisimesta. • Jos laitetta käytettäessä syntyy kipinöitä tai tuntuu sähköisku, lopeta laitteen käyttö välittömästi. Älä käytä laitetta, ennen kuin ongelma on tunnistettu ja korjattu. • Pidä palonsammutin valmiina työskentelyalueella.
	<p>NESTEEN TUNKEUTUMISVAARA</p> <p>Korkeapaineinen neste pistoolista, vuotavasta letkusta tai murtuneesta osasta voi puhkaista ihon. Vamma saattaa näyttää tavalliselta haavalta, mutta kyseessä on vakava vamma, joka saattaa johtaa amputointiin.</p> <p>Hakeudu välittömästi lääkärin hoitoon.</p> <ul style="list-style-type: none"> • Älä osoita pistoolilla ketään tai mitään kehon osaa kohti. • Älä laita kättä ruiskutussuuttimen eteen. • Älä yritä pysäyttää tai estää vuotoja kädelläsi, kehollasi, käsineellä tai rätillä. • Älä käytä ruiskua, jos suuttimen ja liipaisimen suoja ei ole asennettu. • Lukitse aina liipaisimen lukko, kun et käytä ruiskua. • Noudata tämän käyttöohjeen paineenpoistotoimia koskevia ohjeita lopettaessasi ruiskutuksen sekä ennen laitteen puhdistamista, tarkastamista tai huoltamista.
	<p>LAITTEIDEN VÄÄRINKÄYTÖN VAARA</p> <p>Väärinkäyttö saattaa aiheuttaa kuoleman tai vakavia vammoja.</p> <ul style="list-style-type: none"> • Älä ylitä alimman nimellispaineen kestävä osan suurinta käyttöpainetta tai huonoiten kuumuutta sietävän osan lämpötilaluokitusta. Katso lisätietoja kaikkien laitteiden käyttöoppaiden kohdasta Tekniset tiedot. • Käytä nesteitä ja liuottimia, jotka ovat yhteensopivia laitteen kastuvien osien kanssa. Katso kaikkien laitteiston käyttöohjeiden Tekniset tiedot. Lue neste- ja liuotinvalmistajien varoitukset. Jos haluat kattavampia tietoja materiaalistasi, pyydä toimittajalta tai jälleenmyyjältä käyttöturvallisuustiedote. • Tarkista laitteet päivittäin. Korjaa tai vaihda kuluneet ja vaurioituneet osat välittömästi. Käytä vain Gracon alkuperäisiä varaosia. • Älä muuta laitetta millään tavalla. • Käytä laitetta ainoastaan sille määrättyyn tarkoitukseen. Jos haluat lisätietoja, ota yhteys Gracon jälleenmyyjään. • Pidä letkut ja kaapelit poissa kulkuväylien, terävien kulmien, liikkuvien osien tai kuumien pintojen läheisyydestä. • Älä kierrä tai taivuta letkuja äläkä siirrä laitetta letkuista vetämällä. • Pidä lapset ja eläimet poissa työskentelyalueelta. • Älä käytä yksikköä väsyneenä tai huumaavien aineiden tai alkoholin vaikutuksen alaisena. • Noudata kaikkia turvallisuusmääräyksiä.

VAARA





	<p>PAINESTETTUJEN ALUMIINIOSIEN AIHEUTTAMAT VAARAT</p> <p>Älä käytä painestetuissa alumiinivälineissä 1,1,1-trikloorietaani- tai metyleenikloridiliuottimia äläkä muita halogenoituja hiilivetyliuottimia tai nesteitä, jotka sisältävät tällaisia liuottimia. Se saattaa aiheuttaa vakavia kemiallisia reaktioita ja välineiden hajoamisen ja johtaa kuolemaan, vakaviin vammoihin ja omaisuusvahinkoihin.</p>
	<p>HENKILÖKOHTAISET SUOJARUUSTEET</p> <p>Käytä asianmukaisia suojaruusteita käyttäessäsi ja huoltaessasi laitetta ja ollessasi sen käyttöalueella. Varusteet suojaavat sinua vakavilta vammoilta, kuten silmävammoilta, myrkyhöyryjen hengittämiseltä ja palovammoista johtuvilta vammoilta ja kuulovaurioilta. Suojaruusteisiin kuuluvat, niihin kuitenkin rajoittumatta, seuraavat varusteet:</p> <ul style="list-style-type: none"> • Suojalasit • Käytä aina nesteen ja liuotinaineen valmistajan suosittelemaa suojavaatteita ja hengityssuojaimia • Käsineet • Kuulosuojaimet

Mallit



Tyyppi, malli-numero, sarja	Enimmäistyöskentelypaine	Liipaisin	Suuttimen suojus	Suutin
Silver 234237, A	5000 psi (345 bar, 34,5 MPa)	Neljän sormen liipaisin	Suuttimen HandTite-suojus	517 RAC X SwitchTip
Silver, 235460, C	5000 psi (345 bar, 34,5 MPa)	Kahden sormen liipaisin	Vakiomallinen (kiinteä) DripLess-suuttimensuojus	Ei ruiskutussuutinta. Tilattava erikseen.
Silver, 235461, B	5000 psi (345 bar, 34,5 MPa)	Neljän sormen liipaisin	Vakiomallinen (kiinteä) DripLess-suuttimensuojus	Ei ruiskutussuutinta. Tilattava erikseen.
Silver, 235462, C	5000 psi (345 bar, 34,5 MPa)	Kahden sormen liipaisin	Vakiomallinen (kiinteä) DripLess-suuttimensuojus	Ei ruiskutussuutinta. Viimeistelyyn tilattava erikseen.
Silver, 235464, C	5000 psi (345 bar, 34,5 MPa)	Kahden sormen liipaisin	Kestävä RAC-suuttimensuojus	GHD 617 SwitchTip
Silver, 238591, A	5000 psi (345 bar, 34,5 MPa)	Neljän sormen liipaisin	Kestävä RAC-suuttimensuojus	GHD 619 SwitchTip
Silver, 243283, A	5000 psi (345 bar, 34,5 MPa)	Kahden sormen liipaisin	Suuttimen HandTite-suojus	517 RAC X SwitchTip
Silver, 246240, A	5000 psi (345 bar, 34,5 MPa)	Kahden sormen liipaisin	Suuttimen HandTite-suojus	517 RAC X SwitchTip
Silver, 249941, A	5000 psi (345 bar, 34,5 MPa)	Kahden sormen liipaisin	Suuttimen HandTite-suojus	210 RAC X Fine Finish Tip
Flex Basic, 235457, C	5000 psi (345 bar, 34,5 MPa)	Kahden sormen liipaisin	Suuttimen HandTite-suojus	319 RAC V Striping Kit
Flex, 235458, C	5000 psi (345 bar, 34,5 MPa)	Neljän sormen liipaisin	Vakiomallinen (kiinteä) DripLess-suuttimensuojus	Ei ruiskutussuutinta. Tilattava erikseen.
Flex, 246468, A	5000 psi (345 bar, 34,5 MPa)	Kahden sormen liipaisin	Suuttimen HandTite-suojus	517 RAC X SwitchTip
Silver, 257093, A	5000 psi (345 bar, 34,5 MPa)	Kahden sormen liipaisin	Kestävä RAC-suuttimensuojus	XHD665 SwitchTip

Advarsel

Det som følger er generelle advarsler som gjelder sammensetting, bruk, jording, vedlikehold og reparasjon av dette utstyret. Flere og mer spesifikke advarsler er gitt i teksten i denne håndboken der dette er aktuelt. Symbolene som er gitt i håndboken henviser til disse generelle advarslene. Når du ser et slikt symbol i håndboken, gå tilbake til disse sidene for få en beskrivelse av den spesifikke faren.

 ADVARSEL	
	<p>BRANN- OG EKSPLOSJONSFARE</p> <p>Brannfarlig damp, som løsemiddel- og malingsdamp, i arbeidsområdet kan antennes eller eksplodere. For å unngå brann og eksplosjon:</p> <ul style="list-style-type: none"> • Utstyret må kun brukes på steder med god ventilasjon. • Alt som kan antenne må fjernes, slik som åpen ild, sigaretter, bærbare elektriske lamper og plastduker (kan danne elektrostatisk elektrisitet). • Arbeidsplassen må holdes fri for malingsrester, løsemidler, filler og annet brennbart materiale. • Elektriske ledninger må ikke settes i/tas ut av kontakten og brytere og lys må ikke slås av eller på når det er brannfarlig damp tilstede. • Utstyret og elektrisk ledende gjenstander på arbeidsplassen må jordes. Se instruksjonene for Jording. • Bruk kun slanger med jording. • Hold pistolen godt mot siden av et jordet spenn mens avtrekkeren trekkes inn og væsken sprøytes ned i spennet. • Hvis du oppdager elektrostatiske gnister eller får et støt mens du bruker dette utstyret, må du stoppe sprøytingen øyeblikkelig. Utstyret må ikke brukes igjen før feilen er blitt funnet og reparert. • Sørg for å ha en brannslukker på arbeidsplassen.
	<p>VÆSKEINJEKSJONSFARE</p> <p>Væske under høyt trykk fra pistol, slangelekkasjer eller ødelagte komponenter vil trenge gjennom huden. Dette kan se ut som et vanlig sår, men det er en meget alvorlig skade som kan resultere i amputasjon. Søk kirurgisk behandling øyeblikkelig.</p> <ul style="list-style-type: none"> • La aldri pistolen peke mot andre mennesker eller mot noen del av kroppen. • Legg aldri hånden over dysen. • Forsøk aldri å stoppe eller forhindre lekkasjer med hånden, kroppen, hansker eller filler. • Sjekk alltid at dyseholderen og avtrekkersikringen er montert før du sprøyter. • Sett alltid låsen på avtrekkeren når du ikke sprøyter. • Følg Trykkavlastningsprosedyren i denne håndboken hver gang du stanser sprøytingen og før du rengjør, sjekker eller utfører service på utstyret.
	<p>FARE VED FEIL BRUK AV UTSTYRET</p> <p>Feil bruk av utstyret kan forårsake at noen blir drept eller alvorlig skadet.</p> <ul style="list-style-type: none"> • Bruk aldri høyere trykk eller temperatur enn det maksimale arbeidstrykket eller temperaturgrensen som gjelder for den svakeste delen i systemet. Se Tekniske data, i alle håndbøker som tilhører utstyret. • Bruk væsker og løsemidler som er kompatible med de "våte" delene i utstyret. Se Tekniske data i alle håndbøker som tilhører utstyret. Les advarslene som er gitt av væske/løsemiddelprodusenten. Be forhandleren om å få HMS-databladet for å få fullstendig informasjon om materialet som skal brukes. • Utstyret må sjekkes hver dag. Deler med slitasje eller skader må skiftes ut omgående og det må kun brukes originale Graco reservedeler. • Utstyret må ikke endres eller modifiseres. • Dette utstyret må kun brukes til sitt tiltenkte formål. Ta kontakt med din Graco forhandler for å få informasjon. • Slanger og kabler må plasseres slik at de ikke ligger i trafikkerte områder og de må holdes unna skarpe kanter, bevegelige deler og varme flater. • Slangene må ikke knekkes eller bøyes for mye og de må ikke brukes til å dra utstyret med. • Barn og dyr må holdes unna arbeidsområdet. • Du må ikke bruke utstyret hvis du er sliten eller påvirket av alkohol eller rusmidler. • Følg alle offentlige sikkerhetsforskrifter.



ADVARSEL

	<p>FARE FORÅRSAKET AV ALUMINIUMSDELER UNDER TRYKK</p> <p>Det må ikke brukes 1,1,1-triklor-etan, metylenklorid, andre halogeniserte hydrokarbonløsemidler eller væsker som inneholder slike løsemidler i utstyr som har aluminiumsdeler under trykk. Bruk av slike løsemidler/væsker kan forårsake en farlig kjemisk reaksjon og at utstyret sprenses. Dette kan resultere i at noen blir drept eller alvorlig skadet og skade på eiendom.</p>
	<p>PERSONLIG VERNEUTSTYR</p> <p>Du må alltid bruke egnet verneutstyr når du sprøyter, utfører service på utstyret eller oppholder deg i området der utstyret brukes, for å beskytte deg mot alvorlige skader, slik som øyneskader, innånding av giftig damp, brannskader eller hørselsskader. Dette utstyret inkluderer men er ikke begrenset til:</p> <ul style="list-style-type: none"> • Øyenbeskyttelse • Vernedrakt og friskluftsmaske slik som væskeprodusenten anbefaler • Hansker • Øreklokker

Modeller

Type, modell nr., serie	MWp	Avtrekker	Dyseholder	Dyse
Silver 234237, A	5000 psi (345 bar, 34,5 MPa)	4-fingers avtrekker	HandTite dyseholder	517 RAC X SwitchTip dyse
Silver, 235460, C	5000 psi (345 bar, 34,5 MPa)	2-fingers avtrekker	Standard (ikke vendbar) DripLess dyseholder	Uten dyse Bestilles separat
Silver, 235461, B	5000 psi (345 bar, 34,5 MPa)	4-fingers avtrekker	Standard (ikke vendbar) DripLess dyseholder	Uten dyse Bestilles separat
Silver, 235462, C	5000 psi (345 bar, 34,5 MPa)	2-fingers avtrekker	Standard (ikke vendbar) DripLess dyseholder	Uten dyse Fin-finish bestilles separat
Silver, 235464, C	5000 psi (345 bar, 34,5 MPa)	2-fingers avtrekker	Ekstra kraftig RAC dyseholder	GHD 617 SwitchTip dyse
Silver, 238591, A	5000 psi (345 bar, 34,5 MPa)	4-fingers avtrekker	Ekstra kraftig RAC dyseholder	GHD 619 SwitchTip dyse
Silver, 243283, A	5000 psi (345 bar, 34,5 MPa)	2-fingers avtrekker	HandTite dyseholder	517 RAC X SwitchTip dyse
Silver, 246240, A	5000 psi (345 bar, 34,5 MPa)	2-fingers avtrekker	HandTite dyseholder	517 RAC X SwitchTip dyse
Silver, 249941, A	5000 psi (345 bar, 34,5 MPa)	2-fingers avtrekker	HandTite dyseholder	210 RAC X Fine Finish Tip
Flex Basic, 235457, C	5000 psi (345 bar, 34,5 MPa)	2-fingers avtrekker	HandTite dyseholder	319 RAC V Striping Kit
Flex, 235458, C	5000 psi (345 bar, 34,5 MPa)	4-fingers avtrekker	Standard (ikke vendbar) Drip-Less dyseholder	Uten dyse Bestilles separat
Flex, 246468, A	5000 psi (345 bar, 34,5 MPa)	2-fingers avtrekker	HandTite dyseholder	517 RAC X SwitchTip dyse
Flex, 257093, A	5000 psi (345 bar, 34,5 MPa)	2-fingers avtrekker	HandTite dyseholder	XHD665 SwitchTip

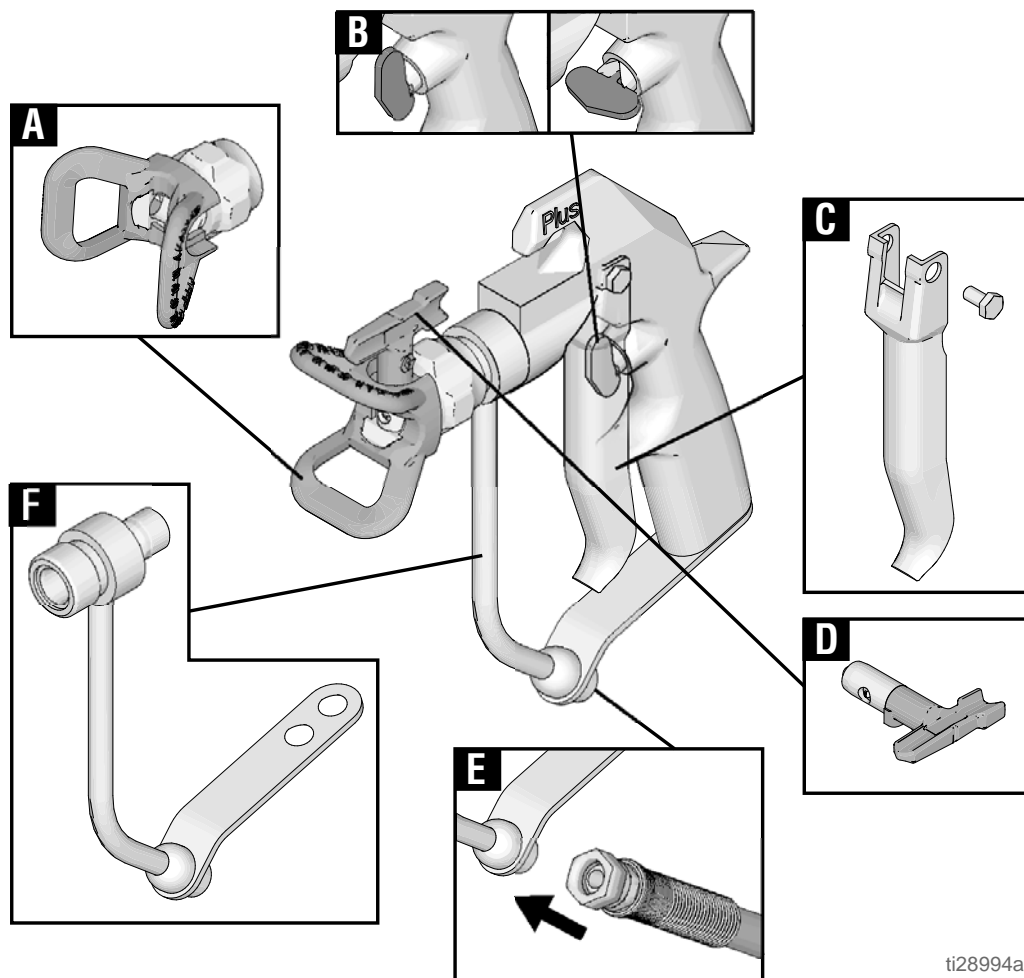
Części urządzenia / Osat / Identifikasjon av komponenter



ti28994a

	<i>Polski</i>	Suomi	Norsk
A	<i>Ostona końcówki</i>	Suuttimen suojus	Dyseholder
B	<i>Blokada spustu</i>	Liipaisimen lukitus	Avtrekkersikring
C	<i>Spust</i>	Liipaisin	Avtrekker
D	<i>Złączka</i>	Suutin	Dyse
E	<i>Wlot cieczy</i>	Nesteen sisääntuloaukko	Væskeinntak
F	<i>Ostona spustu / Rura cieczy</i>	Liipaisimen suoja / nesteputki	Avtrekkersikring / Væskerør

Uziemienie / Maadoitus / Jording

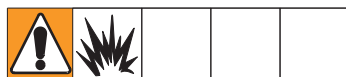

Polski	Suomi	Norsk
<p>Rozpylacz musi być uziemiony. Uziemienie zmniejsza ryzyko porażenia elektrycznego i statycznego, będąc, w przypadku krótkiego napięcia lub nagromadzenia ładunku statycznego, przewodem odpływowym dla prądu elektrycznego.</p>	<p>Ruisku on maadoitettava. Maadoitus pienentää sähköiskun vaaraa johtimen avulla, sillä sen kautta staattisesti kerääntynyt tai mahdollisessa oikosulkutilanteessa syntyvä sähkövirta voi purkautua turvallisesti.</p>	<p>Sprøyten må jordes. Jording reduserer risikoen for å få elektrostatisk og elektrisk støt ved å gi strømmen en avløpsledning hvis det dannes elektrostatisk elektrisitet eller i tilfelle kortslutning.</p>

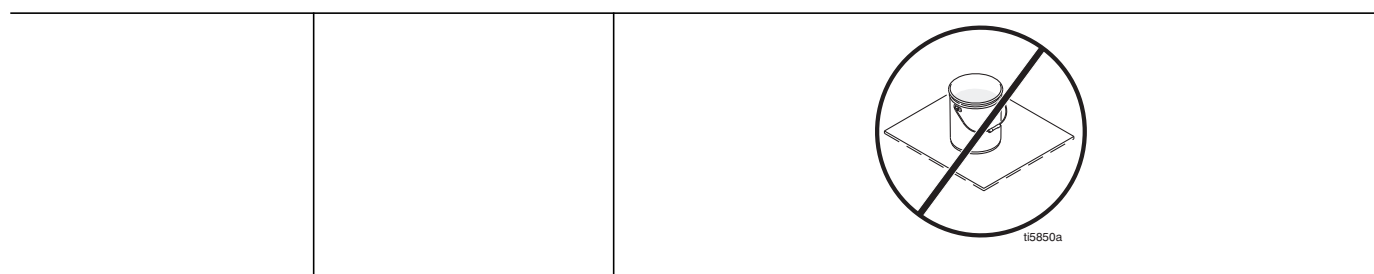

<ul style="list-style-type: none"> <u>Uziemić pistolet rozpylacza przez połączenie go z odpowiednio uziemionym węzłem do płynu i pompą</u> 	<ul style="list-style-type: none"> <u>Uziemić zapasowy zbiornik płynu. Należy postępować zgodnie z lokalnymi przepisami.</u> 	<ul style="list-style-type: none"> <u>Uziemić kubły na rozpuszczalnik używane podczas przepłukiwania. Należy postępować zgodnie z lokalnymi przepisami. Należy używać wyłącznie kubłów wykonanych z przewodzącego materiału, które umieszczone są na uziemionej powierzchni, takiej jak na przykład beton. Nie należy umieszczać kubłów na powierzchniach nieprzewodzących, takich jak na przykład papier, karton, które przerwałyby ciągłość uziemienia.</u>
<ul style="list-style-type: none"> <u>Maadoita ruiskutuspistooli liittämällä se asianmukaisesti maadoitettuun nesteletkuun ja pumppuun.</u> 	<ul style="list-style-type: none"> <u>Maadoita nesteen syöttöastia. Noudata paikallisia ohjeita.</u> 	<ul style="list-style-type: none"> <u>Maadoita käytetyt liuoteastiat, kun huuhtelet ne.</u> Noudata paikallisia ohjeita. Käytä ainoastaan sähköä johtavia metalliastioita, jotka asetetaan maadoitetulle alustalle, kuten betonille. Älä aseta astiaa eristävälle alustalle, kuten paperin tai pahvin päälle, koska silloin maadoitus katkeaa.
<ul style="list-style-type: none"> <u>Sprøytepistolen jordes ved å kople den til en forskriftsmessig jordet maleslange og pumpe.</u> 	<ul style="list-style-type: none"> <u>Væskebeholderen må jordes. Følg lokale forskrifter.</u> 	<ul style="list-style-type: none"> <u>Spann med løsemiddel må jordes når sprøyten skal skylles.</u> Følg lokale forskrifter. Bruk kun metallspann som er elektrisk ledende. Alle spann må stå på et jordet underlag som for eksempel betong. De må aldri stå på et ikke-ledende underlag, slik som papir eller papp, da dette vil bryte jordingskontinuiteten.

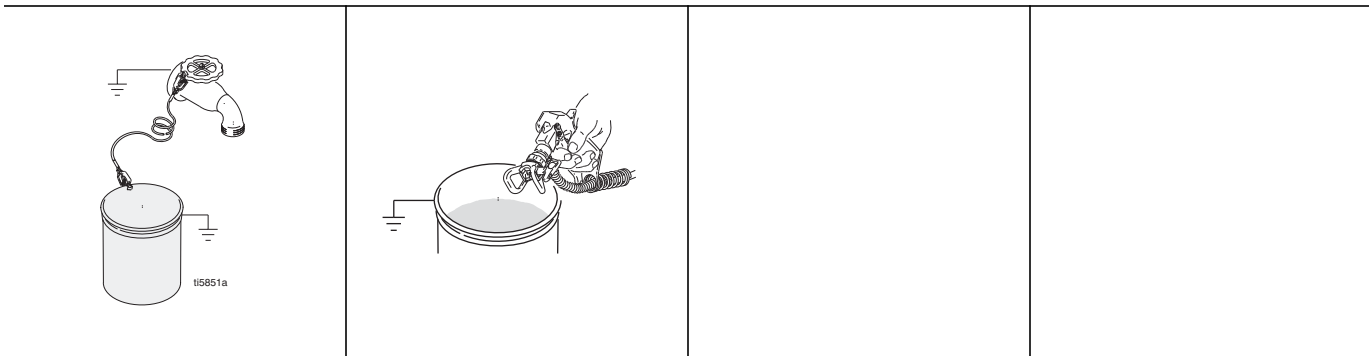

<ul style="list-style-type: none"> • Uziemić metalowy kubel podłączając kabel uziemienia do kubła przez zaciśnięcie jednego jego końca do kubła, a drugiego końca do uziemienia, takiego jak na przykład rura instalacji wodnej. 	<ul style="list-style-type: none"> • W celu zapewnienia ciągłości uziemienia przy płukaniu lub dekompresji przyłóż metalową część pistoletu rozpylającego do uziemionego metalowego kubła, a następnie wcisnij spust pistoletu. 		
<ul style="list-style-type: none"> • Maadoita metalliastia liittämällä maadoitusjohto astiaan kiinnittämällä sen toinen pää astiaan ja toinen pää sähköiseen maahan, kuten vesiputkeen. 	<ul style="list-style-type: none"> • Ylläpidä maadoituksen jatkuvuus huuhtelun tai paineenpoiston aikana pitämällä ruiskutus-pistoolin metalliosaa tukevasti maadoitettua metalliastiaa vasten ja vedä sitten pistoolin liipaisimesta. 		
<ul style="list-style-type: none"> • Metallspann jordes ved å kople en jordledning til spannet ved å feste den ene enden på spannet og den andre på en god jordingsforbindelse, slik som et vannrør. 	<ul style="list-style-type: none"> • Korrekt jordings-kontinuitet under skylling eller trykk-avlastning opprettholdes ved å holde metalleden på pistolen med god kontakt mot siden av et jordet metallspann, og så trekke inn avtrekkeren. 		



Procedura usuwania nadmiaru ciśnienia (dekompresji) / Paineenpoistotoimet / Trykkavlastningsprosedyre

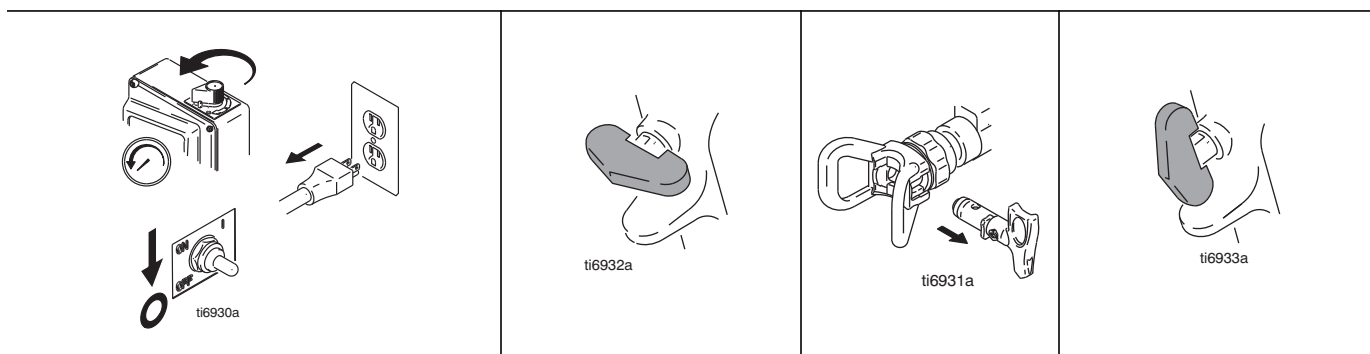

Polski	Suomi	Norsk
<p>WAŻNE Aby zmniejszyć ryzyko uszkodzenia ciała należy stosować Procedurę Dekompresji gdy:</p> <ul style="list-style-type: none"> • Istnieje konieczność usunięcia nadmiaru ciśnienia • Kończysz rozpylanie • Istnieje konieczność dokonania przeglądu urządzenia • Instaluj / wyczyść dyszę • Odlącz / podłącz wąż. 	<p>TÄRKEÄÄ Vähentääksesi tapaturman vaaraa noudata näitä Paineenpoistotoimia aina, kun:</p> <ul style="list-style-type: none"> • ohjeissa kehoitetaan poistamaan paine • lopetat ruiskutuksen • huollat laitetta • asennat/puhdistat ruiskutus-suutinta • irrotat/liität letkua 	<p>VIKTIG Risikoen for at du pådrar deg skader vil bli redusert hvis du følger denne Trykkavlastningsprosedyren hver gang du:</p> <ul style="list-style-type: none"> • Blir bedt om å avlaste trykket, • Stopper sprøytearbeidet, • Utfører service på utstyret, • Montering / rensing av dyse, • Demontering / montering av slange.



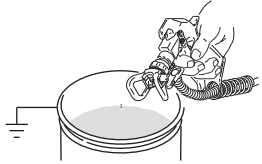



1. Ustaw ciśnienie na najniższą wartość. Wyłącz rozpylacz. Odlącz wtyczkę.	2. Włączyć blokadę spustu.	3. Zdejmij osłonę.	4. Wyłączyć blokadę spustu.
1. Käännä paine pienimpään asetukseensa. Kytke maaliruisku asentoon OFF. Irrota virtajohto.	2. Lukitse liipaisimen lukko.	3. Irrota suutin.	4. Avaa liipaisimen lukko.
1. Skru trykket helt ned. Slå AV sprøyten. Ta ut stikkkontakten.	2. Lås avtrekkersikringen.	3. Ta av dysen.	4. Åpne avtrekkersikringen.

	 <p>ti6932a</p>		
<p>5. Naciśnij spust pistoletu celując w uziemione, metalowe wiadro.</p>	<p>6. Włączyć blokadę spustu.</p>		
<p>5. Laukaise pistooli maadoitettuun metalliastiaan.</p>	<p>6. Lukitse liipaisimen lukko.</p>		
<p>5. Rett sprøytepistolen ned i et jordet metallspann og trekk inn avtrekkeren.</p>	<p>6. Lås avtrekkersikringen.</p>		

Ustawienia / Valmistelut / Sammensetting

Instalacja końcówki i osłony / Suuttimen ja suojuksen asentaminen / Montering av dyse og dyseholder

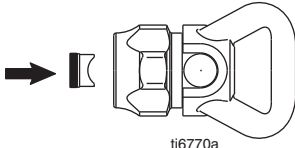
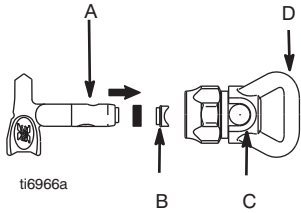
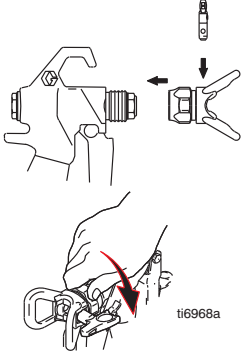
		 <p>ti6932a</p>	
UWAGA			
<ul style="list-style-type: none"> • Nie przekraczać 5000 psi (345 bar, 34,5 MPa) mwp. 	<ul style="list-style-type: none"> • Nieprawidłowe zainstalowanie lub używanie osłony końcówki RAC™ może spowodować rozproszony strumień cieczy skierowany w stronę oczu lub skóry operatora. 	<ol style="list-style-type: none"> 1. Włączyć blokadę spustu. 	<ol style="list-style-type: none"> 2. Po użyciu pistoletu rozpylającego, przeprowadzić dekompresję. Str. 11.
VAARA			
<ul style="list-style-type: none"> • Paine ei saa nousta yli enimmäistyöskentelypaineen, joka on 5 000 psi (345 bar, 34,5 MPa). 	<ul style="list-style-type: none"> • Jos suuttimen RAC™-suojusta ei asenneta tai käytetä oikein, seurauksena voi olla hallitsematon maaliruisku käyttäjän silmiin tai iholle. 	<ol style="list-style-type: none"> 1. Lukitse liipaisimen lukko. 	<ol style="list-style-type: none"> 2. Jos olet käyttänyt maaliruiskua ja pistoolia, poista paine. S. 11.
ADVARSEL			
<ul style="list-style-type: none"> • Trykket må ikke være høyere enn 5000 psi (345 bar, 34.5 MPa) mwp. 	<ul style="list-style-type: none"> • Feil montering eller feil bruk av RAC™ dyseholderen kan føre til at operatøren får en uventet malingsstråle i øynene eller på huden. 	<ol style="list-style-type: none"> 1. Lås avtrekkersikringen. 	<ol style="list-style-type: none"> 2. Når du har brukt sprøyten og pistolen, avlastes trykket. Pg. 11.

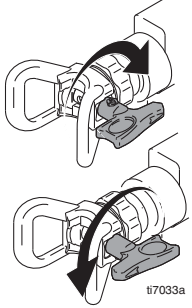
 <p>ti6770a</p>	 <p>ti6966a</p>	 <p>ti6968a</p>	  <p>ti7033a</p>
			UWAGA
<p>3. Zawsze wymieniać uszczelkę OneSeal™ podczas wymiany końcówki.</p>	<p>4. Użyć końcówkę (A), aby wcisnąć OneSeal™ (B) w osłonę końcówki (D) krzywą pasującą do średnicy końcówki (C).</p>	<p>5. Włożyć końcówkę do otworu. Dokładnie nakręcić zespólną pistolet. Dokręcić ręcznie.</p>	<ul style="list-style-type: none"> • Upewnić się, że końcówka SwitchTip (A) jest całkowicie włożona do otworu (C) w osłonę. Nienaciskać spustu pistoletu, jeżeli uchwyt końcówki znajduje się pomiędzy pozycjami Rozpylania i Czyszczenia.
			VAARA
<p>3. Vaihda aina myös OneSeal™ -tiiviste, kun vaihdat kuluneen SwitchTip-suuttimen.</p>	<p>4. Paina SwitchTip -suuttimen (A) päällä OneSeal™ -tiiviste (B) suuttimen suojukseen (D) siten, että kaareva osuus myötäilee suuttimen reikää (C).</p>	<p>5. Laita SwitchTip-suutin reikänsä ja kierrä kokoonpano tukevasti pistooliin. Kiristä käsin.</p>	<ul style="list-style-type: none"> • Varmista, että asetat SwitchTip-suuttimen (A) suuttimen reikään (C) kokonaan. Älä vedä liipaisimesta, jos SwitchTip-kahva on ruiskutus- ja puhdistusasentojen välillä.
			ADVARSEL
<p>3. OneSeal™ tetningen må alltid skiftes samtidig som den slitte SwitchTip dysen skiftes ut.</p>	<p>4. Bruk enden på SwitchTip dysen (A) til å presse OneSeal™ tetningen (B) inn i dyseholderen (D), slik at kurven matcher dysehullet (C).</p>	<p>5. Stikk SwitchTip dysen inn i dysehullet. Skru godt fast på pistolen. Trekkes til for hånd.</p>	<ul style="list-style-type: none"> • Pass på at SwitchTip dysen (A) settes helt inn i dysehullet (C) i dyseholderen. Pistolavtrekkeren må aldri trekkes tilbake når SwitchTip håndtaket står mellom Sprøytestilling og Rensestilling.

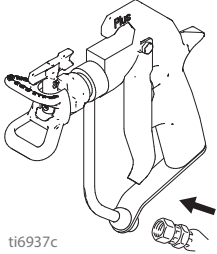

 <p>ti6937c</p>			
<p>6. Podłączwładopistoletu. Sprawdź, czy wszystkie części są dobrze podłączone.</p>	<p>7. Przed uruchomieniem i przygotowaniem rozpylacza zapoznaj się z instrukcją obsługi rozpylacza.</p>	<ul style="list-style-type: none"> Siła aktywacji wynosi mniej ni 10 funtów (4,5 kg), aby aktywowa spust pistoletu przy 3000 psi (207 bar) Ci nienie z modelem 2-palca. Aktywuj cy siły dla modelu wyzwiania 4-palec b dzie znacznie mniejsza. 	
<p>6. Liitä johto pistooliin. Tarkista kaikkien liitäntöjen kireys.</p>	<p>7. Katso maaliruiskun käynnistys- ja esitäyttöohjeet maaliruiskun käyttöoppaasta.</p>	<ul style="list-style-type: none"> Liipaisin voima on alle 10 lbs (4,5 kg) aktivoimiseksi pistooliin 3000 psi (207 bar) paineella, jossa on 2-sormen malli. Aktivoiva voima 4-sormen liipaisin malli on huomattavasti vähemmän. 	
<p>6. Kople slangen til pistolen. Sjekk at alle koplinger er stramme.</p>	<p>7. Se hvordan sprøyten startes og fylles opp i den tilhørende instruksjonsboken.</p>	<ul style="list-style-type: none"> Utløseren kraften er mindre enn 10 lbs (4,5 kg) for å aktivere avtrekkeren på trykk med en to-finger modell 3000 psi (207 bar). Den aktiverende kraft for en 4-finger trigger-modellen vil bli betydelig mindre. 	

Instrukcje rozpylania / Ruiskutusohjeet / Instruksjoner for sprøyting

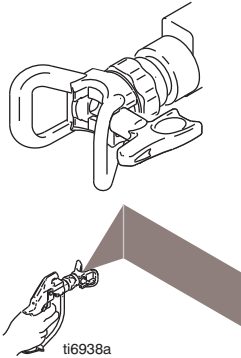
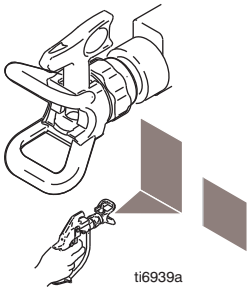
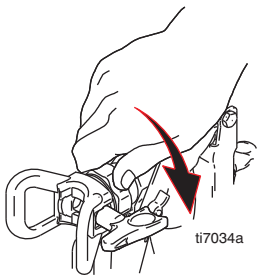
Wyrównaj strumień / Suihkun suuntaus / Innstilling av dyseretning

			
<p>1. Dekompresja, strona 11.</p>	<ul style="list-style-type: none"> Ustaw osłonę nasadki poziomo, aby uzyskać poziomy wzór rozpylania. 	<ul style="list-style-type: none"> Ustaw osłonę nasadki pionowo, aby uzyskać pionowy wzór rozpylania. 	<p>2. Przed rozpylaniem, sprawdź, czy osłona końcówki jest dokręcona. W razie potrzeby dokręć.</p>
<p>1. Poista paine, sivu 11.</p>	<ul style="list-style-type: none"> Käännä suutin vaaka-asentoon, jos haluat ruiskuttaa vaakakuviota. 	<ul style="list-style-type: none"> Käännä suutin pystyasentoon, jos haluat ruiskuttaa pystykuviota. 	<p>2. Tarkista ennen ruiskutusta, että suuttimen suojus on tiukasti kiinni. Kiristä tarvittaessa.</p>
<p>1. Avlast trykket, side 11.</p>	<ul style="list-style-type: none"> Drei dyseholderen horisontalt for å få et horisontalt sprøytebilde. 	<ul style="list-style-type: none"> Drei dyseholderen vertikalt for å få et vertikalt sprøytebilde. 	<p>2. Sjekk at dyseholderen sitter stramt før du begynner å sprøyte. Trekk den til om nødvendig.</p>

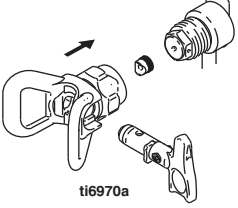
Dostosuj rozpylanie / Suihkun säätö / Justering av dyse

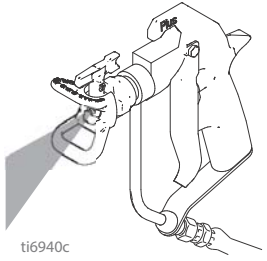
 <p>ti6932a</p>	 <p>ti6970a</p>	 <p>ti6933a</p>	 <p>ti6940c</p>
<p>1. Włączyć blokadę spustu.</p>	<p>2. Zainstaluj końcówkę i osłonę, jeżeli nie są jeszczezainstalowane. Patrz str. 13.</p>	<p>3. Wyłączyć blokadę spustu.</p>	<p>4. Uruchom pistolet.</p>
<p>1. Lukitse liipaisimen lukko.</p>	<p>2. Asenna suuttimen suojus, jos sitä ei ole vielä asennettu. Katso sivu 13.</p>	<p>3. Avaa liipaisimen lukko.</p>	<p>4. Vedä liipaisimesta.</p>
<p>1. Lås avtrekkersikringen.</p>	<p>2. Monter dysen og dyseholderen hvis det ikke allerede er gjort. Se s. 13.</p>	<p>3. Åpne avtrekkersikringen.</p>	<p>4. Trekk inn pistol-avtrekkeren.</p>

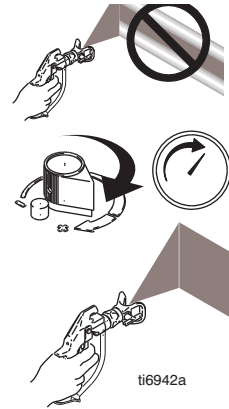
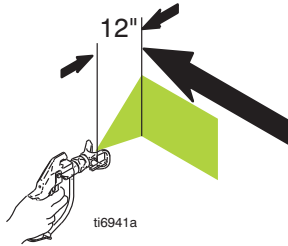

5. Trzymaj pistolet w pozycji prostopadłej, około 12 in. (304 mm) od powierzchni. Najpierw ustaw pistolet a następnie nacisnij spust, aby rozpocząć rozpylanie.

6. Powoli zwiększaj ciśnienie pompy, do momentu aż powłoka będzie równa i jednolita.



5. Pidä pistoolia kohtisuorassa noin 30 cm:n päässä maalattavasta pinnasta. Liikuta ensin pistoolia ja vedä vasta sitten liipaisimesta.

6. Nosta pumpun painetta hitaasti, kunnes nestepinta on tasainen ja yhtenäinen.

5. Hold pistolen loddrett, ca. 304 mm fra flaten. Du skal sette pistolen i bevegelse før du trekker inn avtrekkeren for å sprøyte.

6. Øk trykket i pumpen sakte helt til dekingen er jevn og ensartet.

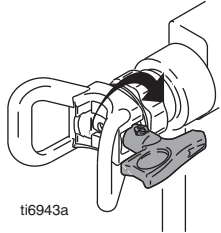
Usūn zabrudzenia mogāce blokować wypływ / Tukoksen selvittäminen / Rensing av dyse

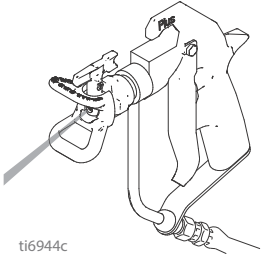
 <p>ti6932a</p>	 <p>ti6943a</p>	 <p>ti6933a</p>	 <p>ti6944c</p>
<p>1. Włāczyć blokadę spustu.</p>	<p>2. Obrócić koŋcówkę o 180°.</p>	<p>3. Wyłāczyć blokadę spustu.</p>	<p>4. Skierować pistolet do kubła lub na ziemię i nacisnąć spust, aby usunąć zator.</p>
<p>1. Lukitse liipaisimen lukko.</p>	<p>2. Kierrä suutinta 180°.</p>	<p>3. Avaa liipaisimen lukko.</p>	<p>4. Poista tukos astiaan tai maahan painamalla pistoolin liipaisimesta.</p>
<p>1. Lås avtrekkersikringen.</p>	<p>2. Drei dysen 180°.</p>	<p>3. Åpne avtrekkersikringen.</p>	<p>4. For å rense dysen, trekk inn avtrekkeren mens pistolen rettes ned i et spenn eller mot bakken.</p>

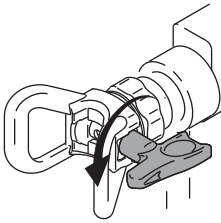
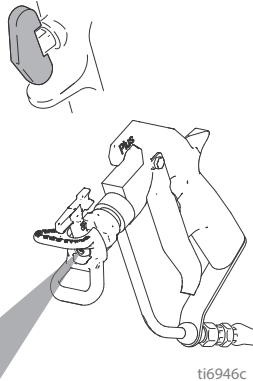

 <p>ti6932a</p>	 <p>ti6945a</p>	 <p>ti6946c</p>	
<p>5. Wlaczycblokadęspustu.</p>	<p>6. Obrócić końcówkę o 180°.</p>	<p>7. Odblokuj blokadę spustu. Skierować pistolet do kubła lub na ziemię naciskając spust, aby sprawdzić, czy końcówka jest czysta.</p>	
<p>5. Lukitse liipaisimen lukko.</p>	<p>6. Kierrä suutinta 180°.</p>	<p>7. Vapauta liipaisimen lukitus. Tarkista, että suutin on auki, laukaisemalla pistooli astiaan tai maahan.</p>	
<p>5. Lås avtrekkersikringen.</p>	<p>6. Drei dysen 180°.</p>	<p>7. Ta av avtrekkersikringen. Rett pistolen ned i et spann eller mot bakken og trekk inn avtrekkeren for å sjekke at dysen er åpen.</p>	

Naprawa / Korjaus / Reparasjon

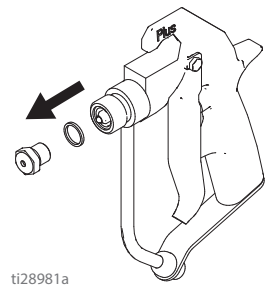
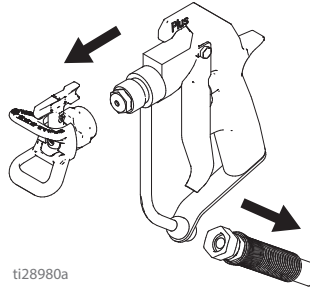
Wymiana igły / Neulan vaihto / Skifte av nål

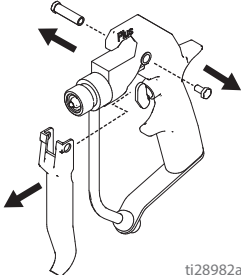
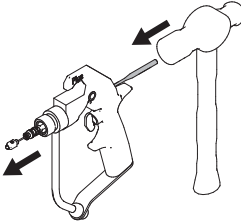
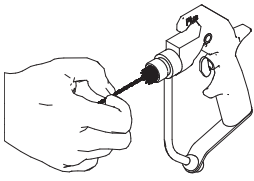

<ol style="list-style-type: none"> 1. Dekompresja, strona 11. 2. Włączyć blokadę spustu. 	<ol style="list-style-type: none"> 3. Zdjąć końcówkę i osłonę i odłączyć pistolet od wężyka cieczej. 	<ol style="list-style-type: none"> 4. Przeplukać pistolet płynem czyszczącym. Zobacz instrukcję rozpylacza, aby uzyskać instrukcje dotyczące procedury płukania. 	<ol style="list-style-type: none"> 5. Odkręć dyfuzor/gniazdo i wyjmij.
<ol style="list-style-type: none"> 1. Poista paine, sivu 11. 2. Lukitse liipaisimen lukko. 	<ol style="list-style-type: none"> 3. Irrota suutin ja suojus ja irrota pistooli nesteletkusta. 	<ol style="list-style-type: none"> 4. Huuhtele pistooli puhdistusnesteellä. Katso huuhtelutoimenpide ruiskutusohjeista. 	<ol style="list-style-type: none"> 5. Kierrä hajotin/istukka irti.
<ol style="list-style-type: none"> 1. Avlast trykket, side 11. 2. Lås avtrekkersikringen. 	<ol style="list-style-type: none"> 3. Ta av dysen og dyseholderen og skru pistolen av væskeslangen. 	<ol style="list-style-type: none"> 4. Skyll pistolen med rengjøringsvæsken. Framgangsmåten for skylling er gitt i sprøytens instruksjonsbok. 	<ol style="list-style-type: none"> 5. Skru av nålen/setet.

 <p>ti28982a</p>	 <p>ti28983a</p>	 <p>ti28984a</p>	 <p>ti6952a</p>
<p>6. Odkręszpilkęobrotową od śruby i zdejmij spust.</p>	<p>7. W tylną część pistoletu włożyć punktak. Wysunąć igłę.</p>	<p>8. Wyczyścić wewnętrzne przewody pistoletu.</p>	<p>9. Nasmarować pierścień nowej igły za pomocą niesilikonowego smar.</p>
<p>6. Kierrä niveltappi irti ruuvista ja irrota liipaisin.</p>	<p>7. Aseta tuurna pistoolin takaosaan. Napauta neula ulos.</p>	<p>8. Puhdista pistoolin sisäiset kanavat.</p>	<p>9. Rasvaa uuden neulan O-renkaat <i>silikonittomalla</i> rasvalla.</p>
<p>6. Skru svingbolten av skruen og ta av avtrekkeren.</p>	<p>7. Stikk doren inn i pistolens bakside. Slå nålen forsiktig ut.</p>	<p>8. Rengjør de innvendige kanalene i pistolen.</p>	<p>9. Smør o-ringene til den nye nålen med et <i>silikonfritt</i> smøremiddel.</p>

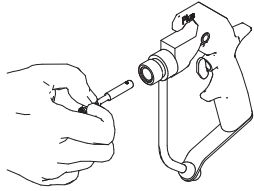
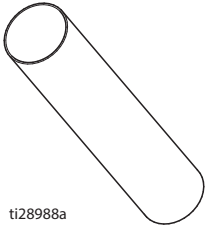
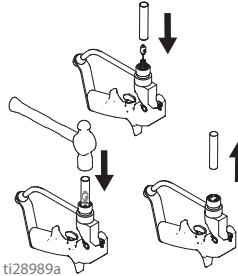
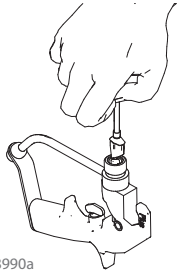
 <p>ti28987a</p>	 <p>ti28988a</p>	 <p>ti28989a</p>	 <p>ti28990a</p>
<p>10. Wprowadź nową igłę do pistoletu.</p>	<p>Zestaw igłowy 235474 zawiera narzędzie do wprowadzania. Urządzenie to zapobiega uszkodzeniom igły.</p>	<p>11. Umieścić narzędzie do wprowadzania końcu igły. Postukać końcówkę narzędzia za pomocą beziskrowego młotka do momentu, aż igła znajdzie się na miejscu.</p>	<p>12. Nasmarować końcówkę nowej igły.</p>
<p>10. Ohjaa uusi neula pistooliin.</p>	<p>Neulasarjassa 235474 toimitetaan asetustyökalu, joka estää neulan vahingoittumista.</p>	<p>11. Aseta neulasarjan asetustyökalu neulan päähän. Napauttele työkalun päätä kipinöimättömällä vasaralla, kunnes neula on tiukasti paikallaan.</p>	<p>12. Rasvaa uuden neulan pää.</p>
<p>10. Før den nye nålen inn i pistolen.</p>	<p>Sett 235474 med nålen inneholder et monteringsverktøy. Dette verktøyet bidrar til å forhindre at nålen skades.</p>	<p>11. Monteringsverktøyet fra settet plasseres over nålens ende. Nålen bankes lett på plass med en gnistfri hammer.</p>	<p>12. Smør spissen på den nye nålen.</p>

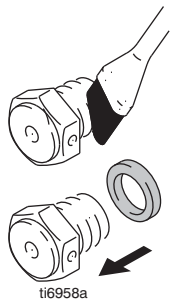
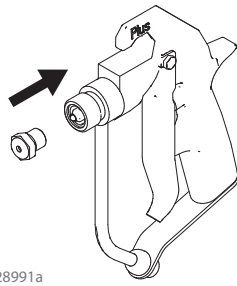
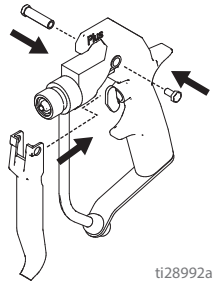
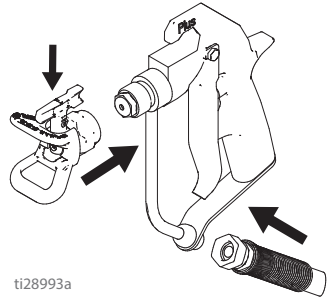
 <p>ti6958a</p>	 <p>ti28991a</p>	 <p>ti28992a</p>	 <p>ti28993a</p>
<p>13. Nasmarować gwint dyfuzora/gniazda. Umieścić uszczelkę na dyfuzorze/gnieździe.</p>	<p>14. Nakręcić dyfuzor/gniazdo na dyszę pistoletu. Dokręcić do 20-25 ft-lb.</p>	<p>15. Wsunąć spust na miejsce i przymocować za pomocą szpilki i śruby.</p>	<p>16. Przymocować końcówkę i osłonę, przymocować pistolet do węża ciecży.</p>
<p>13. Rasvaa hajottimen/istukan kierteet. Aseta tiiviste hajottimeen/istukkaan.</p>	<p>14. Kierrä hajotin/istukka pistoolin suuttimeen. Vääntömomentiksi 20–25 ft-lb.</p>	<p>15. Liu'uta liipaisin paikalleen ja kiinnitä niveltappi ja ruuvi.</p>	<p>16. Kiinnitä suutin ja suojus ja liitä pistooli nesteletkuun.</p>
<p>13. Smør gjengene på nålen/setet. Sett pakningen på nålen/setet.</p>	<p>14. Skru nålen/setet på pistolmunningen med et tiltrekningsmoment på 20-25 ft-lb.</p>	<p>15. Skyv avtrekkeren på plass og monter svingbolten og skruen.</p>	<p>16. Monter dysen og dyseholderen og kople pistolen til maleslangen.</p>

Wymiana końcówki i osłony / Suuttimen ja suojuksen vaihtaminen / Skifte av dyse og dyseholder

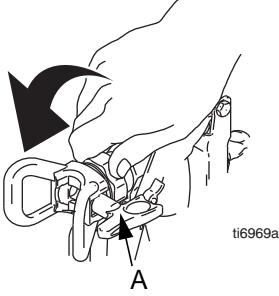
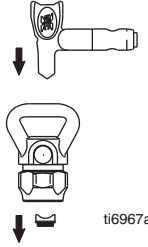
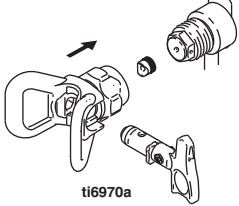
			
Demontaż			Montaż
1. Dekompresja, strona 11.	2. Odkręcić osłonę końcówki (A).	3. Użyć końcówkę, aby zdjąć uszczelkę OneSeal z osłony końcówki.	1. Patrz dział Instalacja końcówki i osłony, strona 13.
Purkaminen			Kokoonpano
1. Poista paine, sivu 11.	2. Kierrä suuttimen suojus (A) irti.	3. Poista OneSeal-tiiviste suuttimen suojuksesta SwitchTip-suuttimen avulla.	1. Katso Suuttimen ja suojuksen asentaminen, sivu 13.
Demontering			Montering
1. Avlast trykket, side 11.	2. Skru av dyseholderen (A).	3. Bruk SwitchTip håndtaket til å fjerne OneSeal tetningen fra dyseholderen.	1. Se montering av dyse og dyseholder, side 13.

Części / Osat / Deler

Pistolety rozpylające Flex / Flex-ruiskutuspistoolit / Flex sprøytepistoler

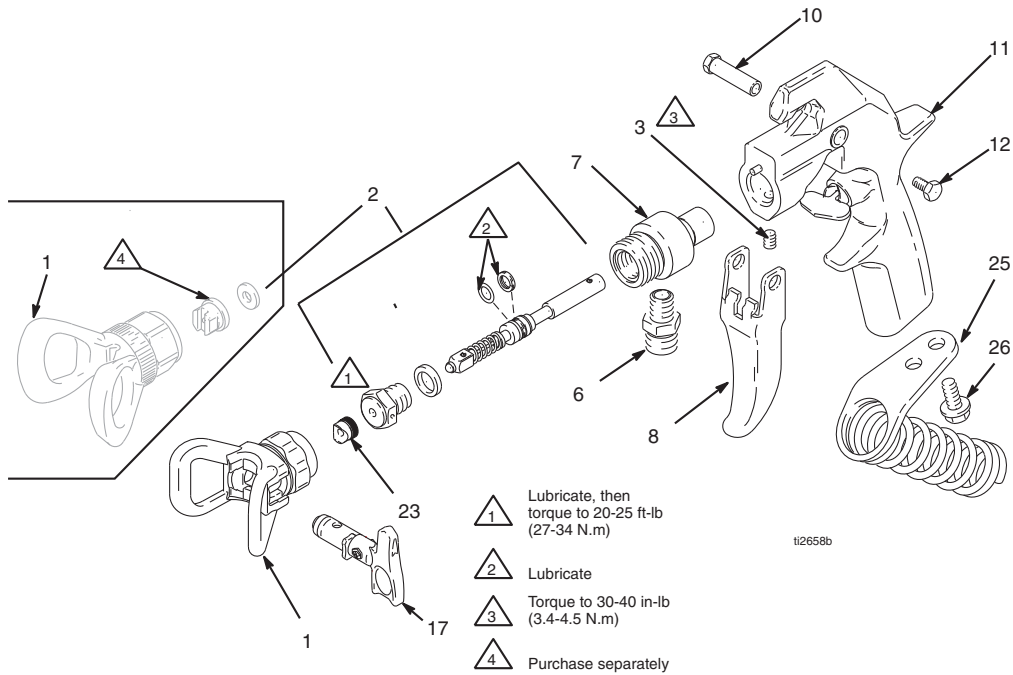

Bezpowietrzne pistolety rozpylające Silver / Silver-korkeapaineruiskutuspistoolit / Silver airless (høytrykk) sprøytepistol

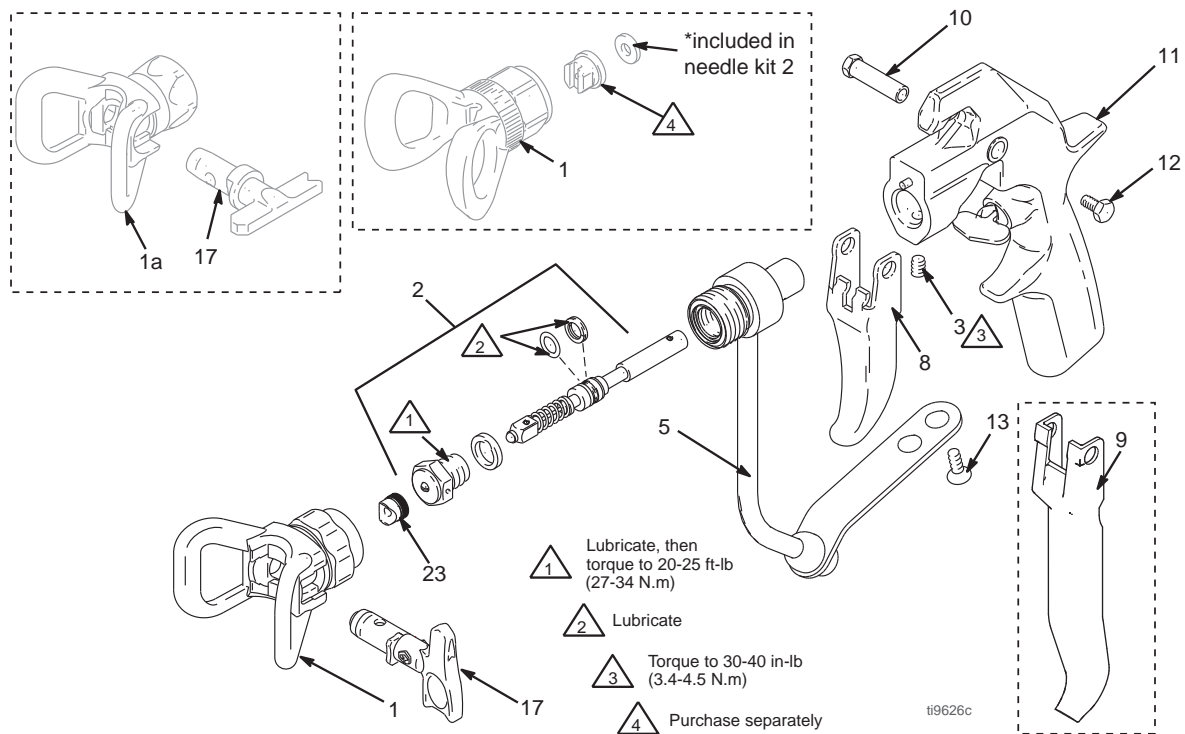

Części / Osat / Deler

Ref. No.	Part No.	Description	Qty	Ref. No.	Part No.	Description	Qty
1	220247	TIP GUARD, fine finish, <i>model 235462 only</i>	1	12	203953	SCREW, hex washer hd, 10-24	1
	220251	TIP GUARD, standard, <i>models 235458, 235460, and 235461</i>	1	13	107091	SCREW, 1/4-20	2
	246215	HANDTITE TIP GUARD, RAC X <i>models 246240 and 246468</i>	1	15	222385	WARNING CARD <i>not shown</i>	1
	243161	HANDTITE TIP GUARD, RAC V <i>models 243283 and 234237</i>	1	17	LTX517	RAC X SwitchTip, size 517, <i>models 246240 and 246468</i>	1
1a	XHD001	HEAVY DUTY RAC tip assembly, <i>models 235464, 238591, and 257093</i>	1		XHD617	HEAVY DUTY SwitchTip, size 617, <i>model 235464 only</i>	1
2	235474	NEEDLE KIT, <i>all models except 235462</i>	1		XHD619	HEAVY DUTY SwitchTip, size 619, <i>model 238591 only</i>	1
	235475	NEEDLE KIT, <i>model 235462 only</i>	1		XHD665	HEAVY DUTY SWITCH TIP, size 665, <i>model 257093 only</i>	1
3	102207	SETSCREW, 1/4-20	1		286517	RAC V Switch Tip, size 517, <i>models 243283 and 234237</i>	1
5	235483	FLUID HOUSING	1		FFT210	RAC X Fine Finish Tip, <i>model 249941 only</i>	1
6	191872	ADAPTER, <i>models 235458 and 246468 only</i>	1	23	246453	OneSeal, RAC X, (5 pack), <i>models 246240 and 246468</i>	1
7	187972	FLUID HOUSING, <i>models 235458 and 246467 only</i>	1		243281	OneSeal, RAC X, (5 pack), <i>models 243283 and 234237</i>	1
8*	187985	TRIGGER, two finger	1	25	218139	HOSE HOLDER, <i>models 235458 and 246468 only</i>	1
9*	188127	TRIGGER, four finger	1	26	107257	CAPSCREW, 1/4-20 x 1/2, <i>models 235458 and 246468 only</i>	1
10	187965	PIVOT PIN	1				
11	235471	GUN HANDLE	1				

See *sivu 5* for models.

Dane techniczne

Ciśnienie maksymalne	Modele: Strona 3
Części zwilżane	Stal nierdzewna, Polietylen, Poliuretan, Nylon, PTFE
Waga	18 oz (510 g)
Wlot	1/4 npsm(m)
Maksymalna temperatura materiału	120 F (50 C)
*Moc akustyczna	87dB(A)
*Ciśnienie akustyczne	78dB(A)

***Mierzone podczas rozpylania farby emulsyjnej, ciężar właściwy 1,36, używając końcówki 517 przy 3000 psi (207 bar, 20,7MPa) zgodnie z normą ISO-3744.**

Tekniset tiedot

Enimmäispaine	Mallit, sivu 5
Kastuvat osat	Ruostumaton teräs, polyeteeni, polyuretaani, nailon, PTFE
Paino	510 g (18 oz)
Sisääntuloaukko	1/4 npsm(m)
Aineen korkein lämpötila	50 C
*Äänitaso	87 dBa
*Äänenpaine	78 dBa

***Mitattu ruiskutettaessa vesipohjaista maalia, ominaispaino 1,36, käyttäen suutinta 517 paineella 3 000 psi (207 bar, 20,7MPa) standardin ISO-3744 mukaan.**

Tekniske data

Maksimalt trykk	Modeller, side 7
“Våte” deler	Rustfritt stål, polyetylen, polyuretan, Nylon, PTFE
Vekt	18 oz (510 g)
Inntak	1/4 npsm(m)
Maksimal temperatur for materialer	120 F (50 C)
*Lydeffekt	87dB(A)
*Lydtrykk	78dB(A)

***Målt under sprøyting av vannbasert maling, egenvekt 1,36, med en 517 dyse ved 3000 psi (207 bar, 20,7MPa) i henhold til ISO-3744.**

Standardowa gwarancja firmy Graco / Gracon normaali takuu / Graco Standard Garanti

Graco warrants all equipment referenced in this document which is manufactured by Graco and bearing its name to be free from defects in material and workmanship on the date of sale to the original purchaser for use. With the exception of any special, extended, or limited warranty published by Graco, Graco will, for a period of twelve months from the date of sale, repair or replace any part of the equipment determined by Graco to be defective. This warranty applies only when the equipment is installed, operated and maintained in accordance with Graco's written recommendations.

This warranty does not cover, and Graco shall not be liable for general wear and tear, or any malfunction, damage or wear caused by faulty installation, misapplication, abrasion, corrosion, inadequate or improper maintenance, negligence, accident, tampering, or substitution of non-Graco component parts. Nor shall Graco be liable for malfunction, damage or wear caused by the incompatibility of Graco equipment with structures, accessories, equipment or materials not supplied by Graco, or the improper design, manufacture, installation, operation or maintenance of structures, accessories, equipment or materials not supplied by Graco.

This warranty is conditioned upon the prepaid return of the equipment claimed to be defective to an authorized Graco distributor for verification of the claimed defect. If the claimed defect is verified, Graco will repair or replace free of charge any defective parts. The equipment will be returned to the original purchaser transportation prepaid. If inspection of the equipment does not disclose any defect in material or workmanship, repairs will be made at a reasonable charge, which charges may include the costs of parts, labor, and transportation.

THIS WARRANTY IS EXCLUSIVE, AND IS IN LIEU OF ANY OTHER WARRANTIES, EXPRESS OR IMPLIED, INCLUDING BUT NOT LIMITED TO WARRANTY OF MERCHANTABILITY OR WARRANTY OF FITNESS FOR A PARTICULAR PURPOSE.

Graco's sole obligation and buyer's sole remedy for any breach of warranty shall be as set forth above. The buyer agrees that no other remedy (including, but not limited to, incidental or consequential damages for lost profits, lost sales, injury to person or property, or any other incidental or consequential loss) shall be available. Any action for breach of warranty must be brought within two (2) years of the date of sale.

GRACO MAKES NO WARRANTY, AND DISCLAIMS ALL IMPLIED WARRANTIES OF MERCHANTABILITY AND FITNESS FOR A PARTICULAR PURPOSE, IN CONNECTION WITH ACCESSORIES, EQUIPMENT, MATERIALS OR COMPONENTS SOLD BUT NOT MANUFACTURED BY GRACO. These items sold, but not manufactured by Graco (such as electric motors, switches, hose, etc.), are subject to the warranty, if any, of their manufacturer. Graco will provide purchaser with reasonable assistance in making any claim for breach of these warranties.

In no event will Graco be liable for indirect, incidental, special or consequential damages resulting from Graco supplying equipment hereunder, or the furnishing, performance, or use of any products or other goods sold hereto, whether due to a breach of contract, breach of warranty, the negligence of Graco, or otherwise.

PRO ZÁKAZNÍKY FIRMY GRACO, KTEŘÍ HOVOŘÍ ČESKY

Strany potvrzují, že požadují, aby tento dokument, stejně jako všechny dokumenty, výpovědi a soudní řízení, do nichž vstoupí, které jim jsou předány, nebo vedeny proti nim, nebo se přímo či nepřímo vztahují k této smlouvě, byly vypracovány v angličtině.

GRACON SUOMEN ASIAKKAAT

Osapuolet myöntävät vaatineensa, että nykyinen asiakirja sekä kaikki siihen suoraan tai epäsuorasti liittyvät asiakirjat, tiedotukset ja käynnistettyjen, tiedoksiannettujen tai vireille pantujen oikeustoimien asiakirjat laaditaan englanniksi.

FOR GRACOS NORSE KUNDER

Partene bekrefter at de har bedt om at dette dokumentet så vel som alle andre dokumenter, beskjeder og rettssaker som blir ført, enten som direkte eller indirekte resultat av dette, skal være skrevet på engelsk.

Graco Information

For the latest information about Graco products, visit www.graco.com.

For patent information, see www.graco.com/patents.

TO PLACE AN ORDER, contact your Graco distributor or call 1-800-690-2894 to identify the nearest distributor.

*All written and visual data contained in this document reflects the latest product information available at the time of publication.
Graco reserves the right to make changes at any time without notice.*

Oryginalna instrukcja. Niniejsza instrukcja zawiera angielsku. MM 311254

Alkuperäiset ohjeet. Tämä käsikirja sisältää Englanti. MM 311254

Originale instruksjonene. Denne håndboken inneholder engelsk. MM 311254

Graco Headquarters: Minneapolis
International Offices: Belgium, China, Japan, Korea

GRACO INC. AND SUBSIDIARIES • P.O. BOX 1441 • MINNEAPOLIS MN 55440-1441 • USA
Copyright 2005, Graco Inc. All Graco manufacturing locations are registered to ISO 9001.

www.graco.com
Revised K, May 2016