

695/795/1095/1595/Mark IV/Mark V/Mark VII/Mark X Elektriske Airless-sprøjter

333364C

DA

*Til bærbar Airless sprøjtning med arkitektoniske belægnings og malingstyper.
Kun til erhvervsmæssig brug. Ikke godkendt til brug på europæiske lokaliteter med
eksplosiv atmosfære.*

22,7 MPa (227 bar, 3.300 psi) maksimalt arbejdstryk



Vigtige sikkerhedsforskrifter

Læs alle advarsler og anvisninger i denne håndbog. Gem disse vejledninger.

Relaterede håndbøger:



332918
333281



309495
308491
311861
311254



333028
332922

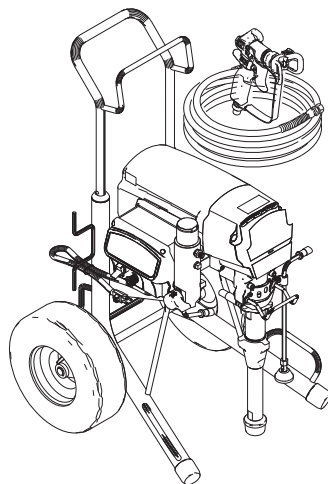

Standard Hi-Boy-serien

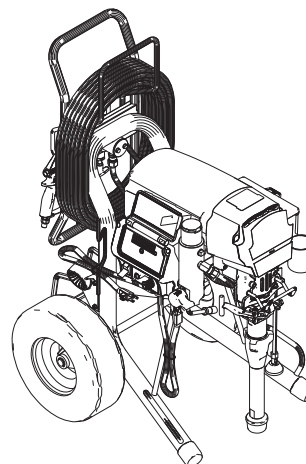

ProContractor-serien

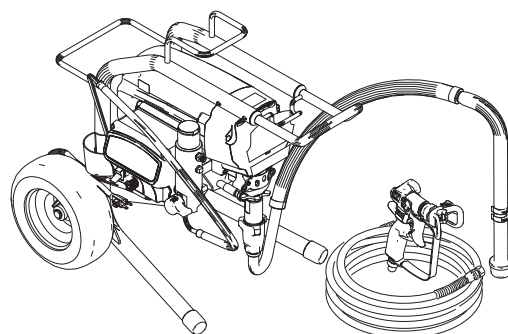

Standard Lo-Boy-serien

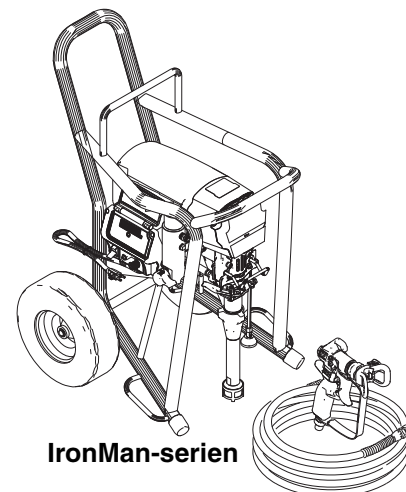

IronMan-serien

ti22882a

Indholdsfortegnelse

Modeller	3	Hurtig skylning	17
UltraMax II-, Ultimate Max II-modeller:	3	(kun ProContractor- og IronMan-modeller)	17
TexSpray-modeller:	4	WatchDog™-beskyttelsessystem	17
Advarsler	5	(kun ProContractor- og IronMan-modeller)	17
Komponent-identifikation	8	ProGuard	18
695/795/1095/1595/Mark IV/Mark V/Mark VII/Mark X		Standard-modeller	18
Standard-modeller:	8	ProContractor- og IronMan-modeller	18
695/795/1095/1595 Mark IV/Mark V/Mark VII/Mark X ProContractor-modeller:	9	Slangerulle	19
1095/1595/Mark V IronMan-modeller:	10	(kun ProContractor-modeller)	19
Jordforbindelse	11	Digitalt sporingssystem	20
Effektkrav	11	(kun ProContractor- og IronMan-modeller)	20
Forlænger kabler	11	Betjening - hovedmenu	20
Spande	12	Skift displayenheder	20
10/16 Amp-omskifter	12	Forbrugstæller, aktuel opgave	20
15/20 Amp-omskifter	12	Forbrugstæller, livstid	20
Tryklettelsesprocedure	13	Sekundær menu – Lagret data	21
Opsætning	14	Rengøring	22
Opstart	15	Fejlfinding	24
.....	15	Mekanisk/væskegennemstrømning	24
Montering af drejedyse	16	Elektriske dele	27
Sprøjtning	16	Tekniske data	36
Fjernelse af dysetilstopninger	16	Gracos standardgaranti	44

Modeller

UltraMax II-, Ultimate Max II-modeller:

695 UltraMax-, Standard-, ProContractor-, IronMan-modeller					
Model	Spænding	Standard Hi-Boy	Standard Lo-Boy	ProContractor	IronMan
16W892	120	✓			
16W893	120		✓		
16W894	120			✓	
826177	120	✓			
826178	120		✓		
826179	120			✓	
16X656	230	✓			
16X657	230	✓			
16X658	120	✓			
16X659	120	✓			
16X660	230	✓			
16X811	120		✓		
16X812	230		✓		
16Y635	230			✓	
16Y637	230			✓	
16Y638	120			✓	
16Y639	230			✓	
795 UltraMax-, Standard-, ProContractor-, IronMan-modeller					
16W895	120	✓			
16W896	120			✓	
826180	120	✓			
826181	120			✓	
16X813	230		✓		
16X870	230	✓			
16X871	230	✓			
16X872	120	✓			
16X873	230	✓			
16Y895	230			✓	
16Y896	230			✓	
16Y897	230			✓	
16Y898	120			✓	
16Y899	120			✓	
1095 UltraMax-, Standard-, ProContractor-, IronMan-modeller					
16W899	120	✓			
16W900	120			✓	
16W901	120				✓
826182	120	✓			
826183	120			✓	
826184	120				✓
16X874	230	✓			
16X875	230	✓			
16X881	230	✓			
16X882	120	✓			
16Y829	230			✓	
16Y830	230			✓	
16Y831	120			✓	
16Y832	230			✓	
16Y833	120			✓	
16Y869	230				✓
16Y871	230				✓

1595 UltraMax-, Standard-, ProContractor-, IronMan-modeller					
Model	Spænding	Standard Hi-Boy	Standard Lo-Boy	ProContractor	IronMan
16W902	120	✓			
16W903	120			✓	
16W907	120				✓
16W936	120	✓			
16W937	120			✓	
16W938	120				✓
826185	120	✓			
826186	120			✓	
826187	120				✓
826188	120	✓			
826189	120			✓	
826190	120				✓

TexSpray-modeller:

Mark IV/ Mark V/ Mark VII/ Mark X Standard-, ProContractor-, IronMan-modeller												
Model-nummer	Model	Spænding	Standard Hi-Boy	Pro Contractor	IronMan	Flex Plus-pistol	Blå tekstur-pistol	HD Inline tekstur-pistol	9,5 mm x 15 m + 6,4 mm x 0,9 m flex-slange (3/8" x 50 fod + 1/4" x 3 fod flex-slange)	9,5 mm x 30 m + 6,4 mm x 0,9 m flex-slange (3/8" x 100 fod + 1/4" x 3 fod flex-slange)	12,7 mm x 15 m + 9,5 mm x 3,7 m flex-slange (1/2" x 50 fod + 3/8" x 12 fod flex-slange)	12,7 mm x 30 m + 9,5 mm x 3,7 m flex-slange (1/2" x 100 fod + 3/8" x 12 fod flex-slange)
16W897	Mark IV	120	✓			✓			✓			
16W898	Mark IV	120		✓		✓				✓		
16X953	Mark IV	230	✓			✓			✓			
16X954	Mark IV	230	✓			✓			✓			
16X956	Mark IV	230	✓			✓			✓			
16Y892	Mark IV	230		✓		✓				✓		
16Y893	Mark IV	230		✓		✓				✓		
16Y894	Mark IV	230		✓		✓				✓		
16W905	Mark V	120	✓				✓		✓			
16W906	Mark V	120		✓			✓			✓		
16W939	Mark V	120	✓				✓		✓			
16W940	Mark V	120		✓			✓			✓		
16X944	Mark V	230	✓				✓		✓			
16X947	Mark V	120			✓		✓			✓		
16X965	Mark V	230	✓				✓		✓			
16X966	Mark V	120	✓				✓		✓			
16X967	Mark V	230	✓				✓		✓			
16Y533	Mark V	120			✓		✓			✓		
16Y864	Mark V	230		✓			✓			✓		
16Y865	Mark V	230		✓			✓			✓		
16Y866	Mark V	120		✓			✓			✓		
16Y867	Mark V	230		✓			✓			✓		
16Y868	Mark V	120		✓			✓			✓		
16Y872	Mark V	230			✓		✓			✓		
16Y874	Mark V	230			✓		✓			✓		
16Y763	Mark VII	230	✓					✓			✓	
16Y919	Mark VII	230	✓					✓			✓	
16Y920	Mark VII	230		✓				✓				✓
16Y921	Mark VII	230		✓				✓				✓
16W908	Mark X	230	✓					✓			✓	
16X099	Mark X	230		✓				✓				✓
16Y534	Mark X	230	✓					✓			✓	
16Y535	Mark X	230	✓					✓			✓	
16Y536	Mark X	230	✓					✓			✓	
16Y910	Mark X	230		✓				✓				✓
16Y912	Mark X	230		✓				✓				✓
16Y913	Mark X	230		✓				✓				✓

Advarsler

Følgende advarsler gælder installation, brug, montering af jordforbindelse, vedligeholdelse og reparation af dette udstyr. Udråbstegnet informerer dig om en generel advarsel, og faresymbolerne henviser til procedurespecifikke risici. Når disse symboler fremgår i denne håndbogs hovedtekst eller på advarselsmærkater, henvises der til disse advarsler. Der kan fremgå produktspecifikke faresymboler og advarsler, der ikke er gennemgået i dette afsnit, overalt i denne brugerhåndbogs hovedtekst, hvor det er relevant.

⚠ ADVARSEL



JORDFORBINDELSE

Dette produkt skal jordforbindes. I tilfælde af en elektrisk kortslutning nedsætter jordforbindelsen risikoen for elektrisk stød ved at fungere som en afleder for den elektriske strøm. Dette produkt er udstyret med et kabel, der har jordforbindelse, hvis det er tilsluttet til en passende jordforbundet kontakt. Stikket skal sættes i en kontakt, som er korrekt installeret og jordforbundet i overensstemmelse med alle lokale retningslinjer og bestemmelser.

- Ukorrekt installering af det jordforbundne stik kan resultere i en risiko for elektrisk stød.
- Når kablet eller stikket kræver reparation, må den jordforbundne ledning ikke tilsluttes til hverken den ene eller den anden terminal med fladt blad.
- Den jordforbundne ledning med isolering har en ydre grøn overflade med eller uden gule striber.
- Kontrollér hos en kvalificeret elektriker eller servicetekniker, om instruktionerne vedr. jordforbindelse er forstået korrekt, eller spørg, hvis du er i tvivl om, hvorvidt produktet er korrekt jordforbundet.
- Det leverede stik må ikke modificeres. Hvis det ikke passer til stikkontakten, skal du få en autoriseret elektriker til at installere den rigtige stikkontakt.
- Dette produkt er beregnet til brug med et nominelt kredsløb på 120 V eller 230 V og har et jordforbundet stik, der ligner det vist på figuren herunder.

120 V USA

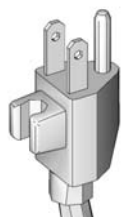

230 V

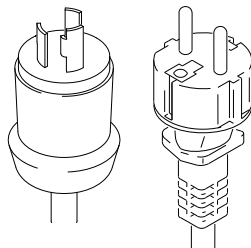

- Produktet må kun tilsluttes til en stikkontakt, der har samme konfiguration som stikket.
- Dette produkt må ikke bruges med en adapter.

Forlængerkabler:

- Brug kun et forlængerkabel med 3 ledere med et jordforbundet stik og en jordforbundet stikkontakt, der passer til produktets stik.
- Kontrollér, at forlængerkablet ikke er beskadiget. Hvis det er nødvendigt at bruge et forlængerkabel, skal der som minimum bruges 12 AWG (2,5 mm²) for at kunne bære den strøm, som produktet kræver.
- Et kabel, der er for lille, vil resultere i et fald i strømstyrke, tabt ydeevne og overophedning.

! ADVARSEL



BRAND- OG EKSPLOSIONSFARE

Brændbare dampe i et arbejdsområde, såsom dampe fra opløsningsmidler og maling, kan eksplodere eller antændes. Forebyggelse af brand- og eksplosionsrisiko:

- Sprøjt ikke med brændbare eller antændelige væsker i nærheden af åben ild eller antændelseskilder, såsom cigaretter, eksterne motorer og elektrisk udstyr.
- Maling eller opløsningsmiddel, der løber gennem udstyret, kan medføre statisk elektricitet. Statisk elektricitet skaber en risiko for brand eller eksplosion ved tilstedeværelsen af dampe fra malings- eller opløsningsmidler. Alle dele af sprøjtesystemet, inklusive pumpe, slangens samling, sprøjtepipet og genstande i og omkring sprøjteområdet, skal være korrekt jordforbundne for at beskytte imod statisk elektricitet og gnister. Brug Graco-fremstillede, ledende eller jordforbundne, tryksatte slanger til Airless-malings-sprøjten.
- Kontrollér, at alle beholdere og opsamlingsystemer er jordforbundne for at forebygge statisk elektricitet. Undlad at bruge foring til spande, medmindre de er antistatiske eller ledende.
- Tilslut til en jordforbundet stikkontakt, og brug jordforbundne forlænger kabler. Brug ikke en 3-til-2-adapter.
- Brug ikke maling eller opløsningsmidler, der indeholder halogenerede kulbrinter.
- Sprøjteområdet skal holdes velventileret. Sørg for, at der er en tilstrækkelig forsyning af frisk luft gennem området. Opbevar pumpesamlingen i et velventileret område. Pumpesamlingen må ikke sprøjtes.
- Der må ikke ryges i sprøjteområdet.
- Lyskontakter, motorer og lignende gnistdannende produkter må ikke anvendes i sprøjteområdet.
- Hold området rent og frit for beholdere med maling og opløsningsmidler, klude og andet brandfarligt materiale.
- Du skal kende indholdet af den maling og de opløsningsmidler, der anvendes. Læs alle sikkerhedsdatablade (MSDS) og mærkater på beholderne med maling og opløsningsmidler. Følg de sikkerhedsanvisninger, der er anført af producenten af malingen eller opløsningsmidlerne.
- Brandslukningsudstyr skal være til stede og i arbejdsdygtig stand.
- Sprøjten frembringer gnister. Når der anvendes brandfarlige væsker til eller i nærheden af sprøjtearbejdet eller til gennemskylning og rengøring, skal sprøjten holdes mindst 6 m (20 fod) væk fra eksplosive dampe.













FARE FOR INJEKTION GENNEM HUDEN

Højtryks-sprøjtning kan injicere giftstoffer ind i kroppen og forårsage alvorlige kvæstelser. I tilfælde af injektion skal **der øjeblikkeligt søges kirurgisk behandling**.

- Sprøjtepipet må ikke rettes imod, og der må ikke sprøjtes på mennesker eller dyr.
- Hold hænder og andre kropsdele væk fra udløbsåbningen. Du må f.eks. aldrig forsøge at stoppe utætheder med nogen dele af kroppen.
- Brug altid dyseholderen. Der må ikke udføres sprøjtearbejde, hvis dyseholderen ikke er påmonteret.
- Brug Graco-dyser.
- Der skal udvises forsigtighed ved rengøring og udskiftning af dyser. Hvis dysen tilstoppes under sprøjtearbejdet, skal **Trykløstelsesproceduren** følges for at slukke for enheden og fjerne trykket, før dysen afmonteres og renses.
- Enheden må ikke efterlades uden opsyn, når den er aktiveret eller under tryk. Når enheden ikke er i brug, skal den slukkes, og **Trykløstelsesproceduren** skal følges for at slukke enheden.
- Inspicér slanger og dele for tegn på skader. Udskift alle slidte eller beskadigede slanger og dele.
- Systemet kan generere 22,7 MPa (227 bar, 3.300 psi). Brug reservedele og ekstraudstyr fra Graco, der er normeret til mindst 22,7 MPa (227 bar, 3.300 psi).
- Aktiver altid pistolens aftrækkerlås, når der ikke udføres sprøjtearbejde. Kontrollér, at aftrækkerlåsen virker korrekt.
- Kontrollér, at alle forbindelser er sikre, før enheden tages i brug.
- Du skal vide, hvordan man hurtigt stopper enheden og fjerner trykket. Du skal være fortrolig med kontrolenhederne.

⚠ ADVARSEL

   	<p>FARE VED UHENSIGTMÆSSIG ANVENDELSE AF UDSTYR</p> <p>Forkert anvendelse kan forårsage død eller alvorlig personskade.</p> <ul style="list-style-type: none"> • Du skal altid være iført egnede handsker, øjenværn og åndedrætsværn eller maske, når du maler. • Der må ikke udføres sprøjtarbejde i nærheden af børn. Børn skal altid holdes væk fra udstyret. • Brug ikke enheden i en rækkevidde, hvor du ikke kan styre det, og stå aldrig på ustabil underlag. Du skal altid have et godt fodfæste og balance. • Vær opmærksom, og hold øje med det, du laver. • Enheden må ikke efterlades uden opsyn, når den er aktiveret eller under tryk. Når enheden ikke er i brug, skal den slukkes, og Trykløstelsesproceduren skal følges for at slukke enheden. • Betjen aldrig enheden, hvis du er træt eller har indtaget medicin eller alkohol. • Undlad at kinke eller bøje slangen. • Undlad at udsætte slangen for temperaturer eller tryk, der overstiger grænserne fastsat af Graco. • Undlad at trække eller løfte i slangen for at flytte udstyret. • Undlad at sprøjte med en slange, der er kortere end 7,6 m (25 fod). • Foretag aldrig ændringer eller modifikationer på udstyret. Ændringer eller modifikationer kan annullere agentens godkendelser og resultere i sikkerhedsfarer. • Vær sikker på, at alt udstyr er bedømt og godkendt til det miljø, du benytter det i.
  	<p>FARE FOR ELEKTRISK STØD</p> <p>Dette udstyr skal jordes. Forkert jordforbindelse, opsætning eller brug af systemet kan medføre elektrisk stød.</p> <ul style="list-style-type: none"> • Sluk for udstyret, og tag stikket ud af kontakten, før der foretages eftersyn på udstyret. • Brug kun stikkontakter med jordforbindelse. • Brug kun forlængerkabler med 3 ledere. • Jordstikkene på ledninger og forlængerkabler skal være ubeskadigede. • Må ikke udsættes for regn. Skal opbevares indendørs. • Vent fem minutter efter ledningen er taget ud af stikket, inden der udføres vedligeholdelse på større kondensatorenheder.
	<p>FARE I FORBINDELSE MED TRYKSATTE ALUMINIUMSDELE</p> <p>Brug af væsker, der er inkompatible med aluminium i tryksat udstyr, kan medføre en alvorlig kemisk reaktion og brud på udstyret. Hvis denne advarsel ikke følges, kan det medføre død, alvorlig personskade eller ejendomsskade.</p> <ul style="list-style-type: none"> • Der må ikke anvendes 1,1,1-triklorethan, metylenklorid, andre halogensubstituerede kulbrinteopløsningsmidler eller -væsker, der indeholder sådanne opløsningsmidler. • Mange andre væsker kan indeholde kemikalier, der kan reagere med aluminium. Kontakt din materialeleverandør for kompatibilitet.
 	<p>FARE I FORBINDELSE MED BEVÆGELIGE DELE</p> <p>Bevægelige dele kan klemme, afskære eller amputere fingre og andre kropsdele.</p> <ul style="list-style-type: none"> • Hold sikker afstand til alle bevægelige dele. • Anvend ikke udstyret med afskærmninger eller dæksler afmonteret. • Tryksat udstyr kan starte uden varsel. Før du kontrollerer, flytter eller foretager eftersyn på udstyret, skal du følge Trykløstelsesproceduren og frakoble alle strømkilder.
	<p>PERSONLIGT BESKYTTELSESDUSTYR</p> <p>Brug passende beskyttelsesudstyr, når du opholder dig på arbejdsområdet for at undgå alvorlig personskade som f.eks. øjenskader, høreskader, indånding af farlige dampe samt forbrændinger. Sådant udstyr inkluderer, men er ikke begrænset til:</p> <ul style="list-style-type: none"> • Øjenbeskyttelse og hørebeklædning. • Respiratorer, beskyttelsesbeklædning og handsker, som anbefales af væske- og opløsningsmiddelsproducenten.

Komponent-identifikation

695/795/1095/1595/Mark IV/Mark V/Mark VII/Mark X
Standard-modeller:

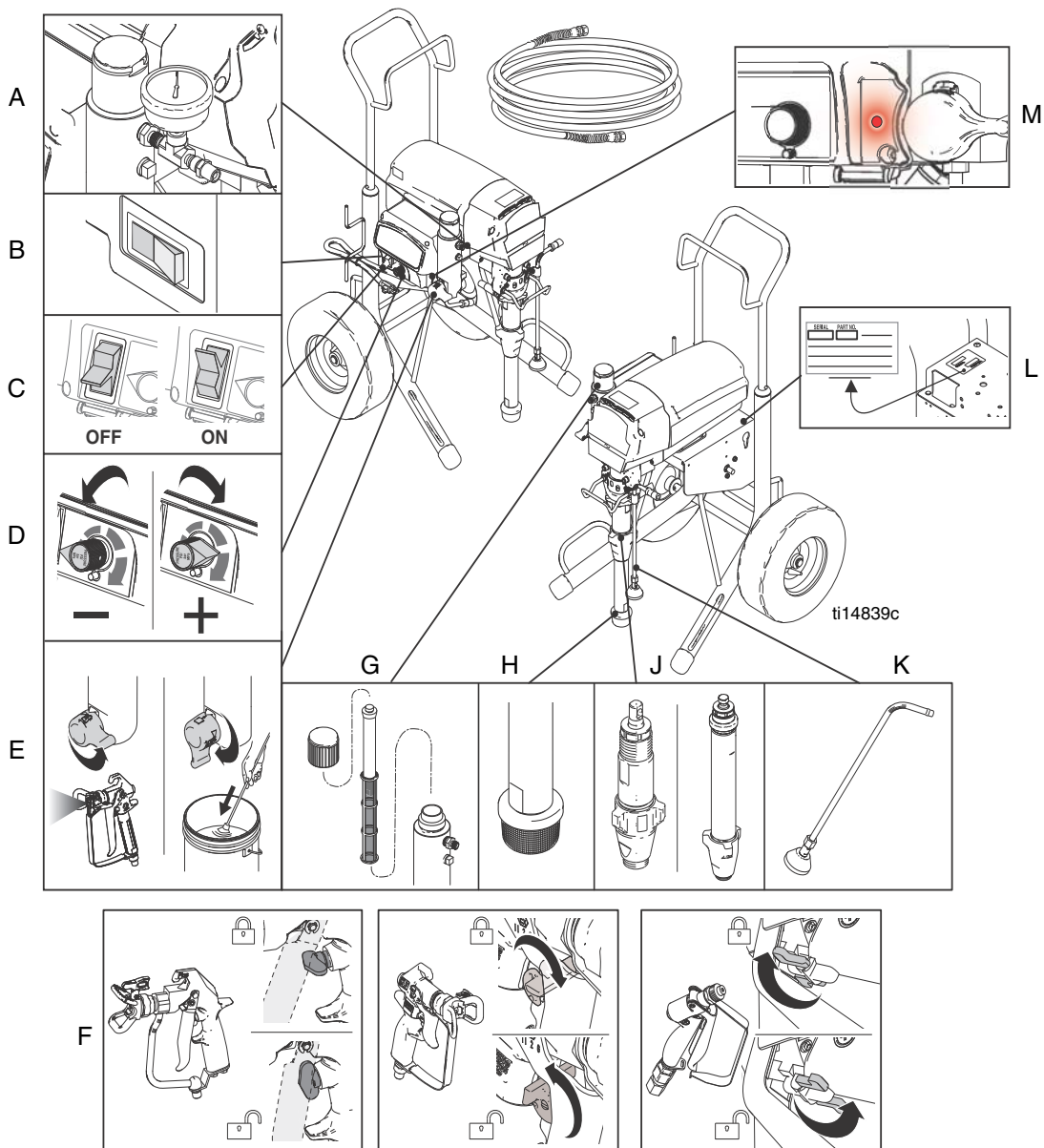

A	Trykmåler (ikke på alle enheder)
B	Amp-omskifter (ikke på alle enheder)
C	TÆND/SLUK-kontakt
D	Trykstyring
E	Spæde-/sprøjteventil
F	Aftrækkerlås

G	Filter
H	Filtersigte
J	Pumpe
K	Aftapningsrør
L	Model-/serienummerskilt
M	ProGuard-statuslampe

695/795/1095/1595 Mark IV/Mark V/Mark VII/Mark X ProContractor-modeller:

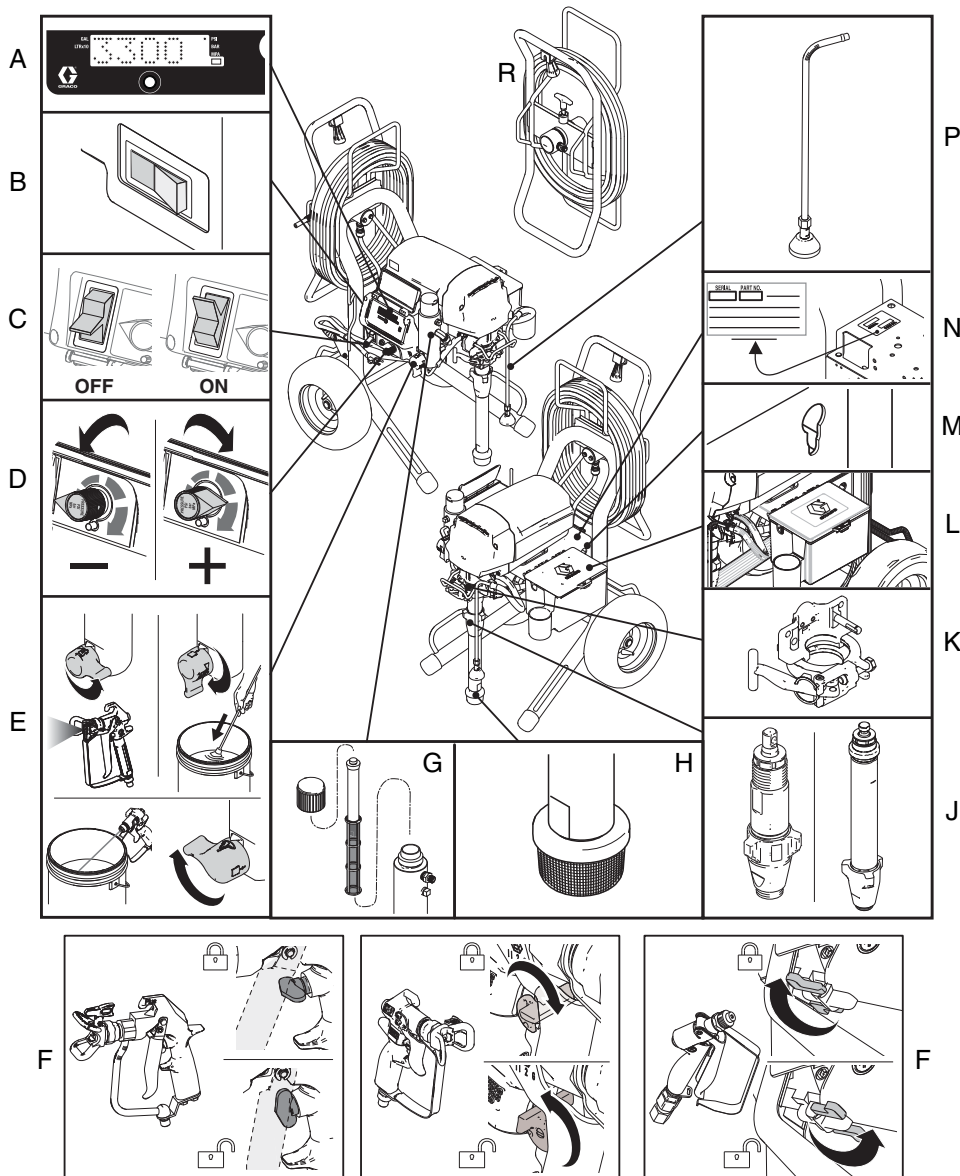

ti18239b

A	Smart Control 3.0, display
B	Amp-omskifter (ikke på alle enheder)
C	TÆND/SLUK-kontakt
D	Trykstyring
E	Sprøjtning/spædning/hurtig skylning
F	Aftrækkerlås
G	Filter
H	Filtersigte

J	Pumpe
K	ProConnect™ II
L	Værktøjskasse
M	Stavtrækningsfunktion
N	Enhed/seriemærke
P	Aftapningsrør
R	QuikReel

1095/1595/Mark V IronMan-modeller:

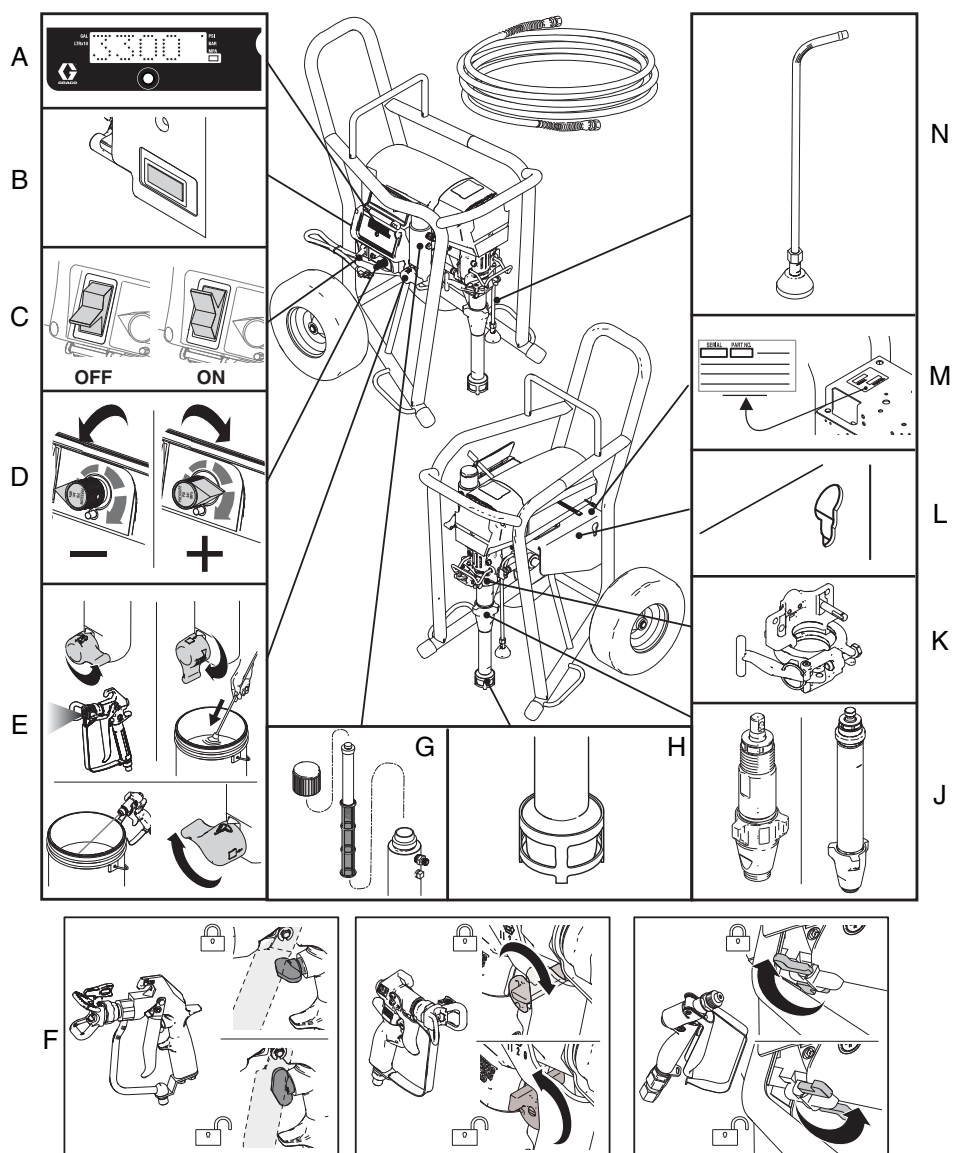





ti22935a

A	Smart Control 3.0, display
B	Amp-omskifter (ikke på alle enheder)
C	TÆND/SLUK-kontakt
D	Trykstyring
E	Sprøjtning/spædning/hurtig skylning
F	Aftrækkerlås
G	Filter

H	Filtersigte
J	Pumpe
K	ProConnect™ II
L	Stavtrækningsfunktion
M	Enhed/seriemærke
N	Aftapningsrør

Jordforbindelse

						
---	---	---	---	--	--	--

Udstyret skal være jordet for at reducere risikoen for statiske gnister og elektrisk stød. Elektriske eller statiske gnister kan få dampe til at antænde eller eksplodere. Ukorrekt jording kan forårsage elektrisk stød. Jordforbindelsen fungerer som en afleder for den elektriske strøm.

Sprøjtens kabel indeholder en jordledning med tilhørende jordkontakt. Anvend ikke sprøjten, hvis jordstikket på kablet er beskadiget.

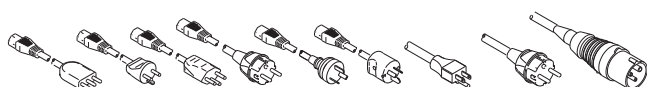

Stikket skal sættes i en kontakt, som er korrekt installeret og jordforbundet i overensstemmelse med alle lokale retningslinjer og bestemmelser.

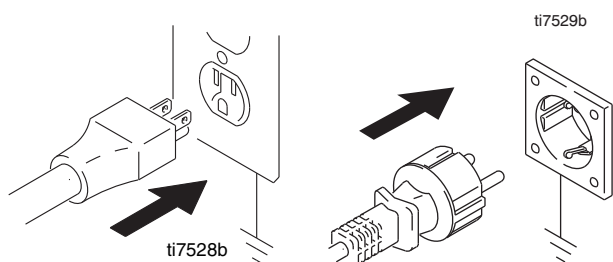

Der må ikke foretages ændringer af stikket! Hvis det ikke passer i kontakten, skal en elektriker installere en stikkontakt. Anvend ikke en adapter.

Effektkrav

- 100-120 V-enheder 100-120 V vekselstrøm, 50/60 Hz, 15 A og 1 fase
- 230 V-enheder kræver 220-240 V vekselstrøm, 50/60 Hz, 10 A-16 A

Forlængerkabler

Anvend et forlængerkabel med en intakt jordkontakt.

Hvis et forlængerkabel er nødvendigt, brug da et forlængerkabel med 3 ledere på minimum 12 AWG (2,5 mm²). Kabler, der er længere eller tykkere, forringer sprøjteydelsen.

Spande



Opløsningsmidler og olie/baserede væsker: følg lokale forskrifter. Anvend kun ledende metalspande, der anbringes på en jordforbundet overflade, såsom beton.

Anbring aldrig spanden på en ikke-ledende overflade som f.eks. papir eller karton, da dette forhindrer jordforbindelse.



ti5850b

Jording af metalspand: tilslut en jordet ledning til spanden ved at fastspænde den ene ende på spanden og den anden til en sikker jordforbindelse.

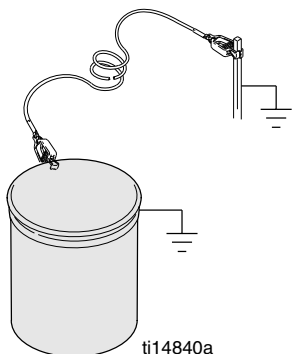

ti14840a

Sådan vedligeholdes en sikker jording under gennemskylning eller aflastning af trykket: hold metaldelen på pistolen godt fast imod siden af en jordforbundet metalspand. Aktivér derefter pistolen.

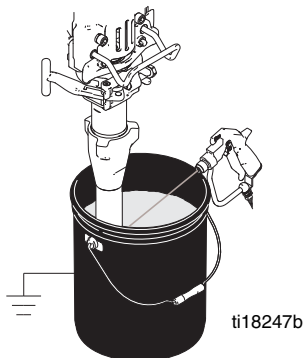

ti18247b

10/16 Amp-omskifter

(Mark VII- og Mark X-enheder)

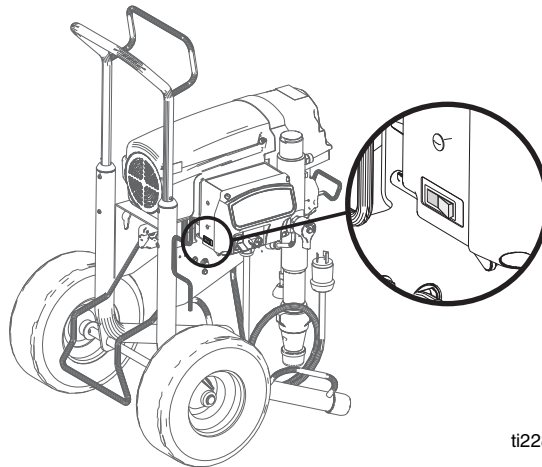

ti22874a

Vælg indstilling 10 A eller 16 A baseret på din kredsløbsvurdering.

15/20 Amp-omskifter

(120 V 1595- og Mark V-enheder)

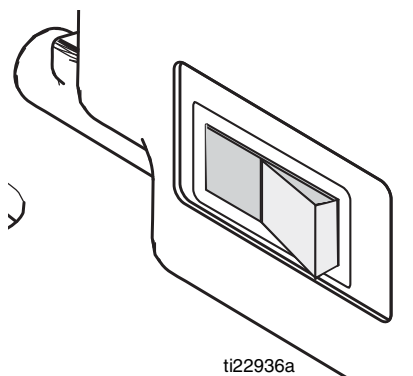

ti22936a

Vælg indstilling 15 A eller 20 A baseret på kredsløbsnomineringen.

Tryklettelsesprocedure



Følg Tryklettelsesproceduren når som helst, du ser dette symbol.



Udstyret forbliver under tryk, indtil trykket fjernes manuelt. For at forebygge alvorlige personskader forårsaget af tryksat væske, såsom hudinjektion, væskesprøjt og bevægelige dele, skal Tryklettelsesproceduren følges, når du standser sprøjtning, og før du rengør, kontrollerer eller vedligeholder udstyret.

1. Sæt hovedafbryderen på **SLUK**. Vent i 7 sekunder, indtil al strøm er bortledt.

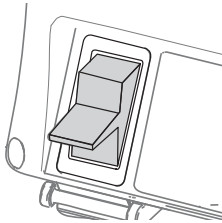

2. Aktivér aftrækkerlåsen.

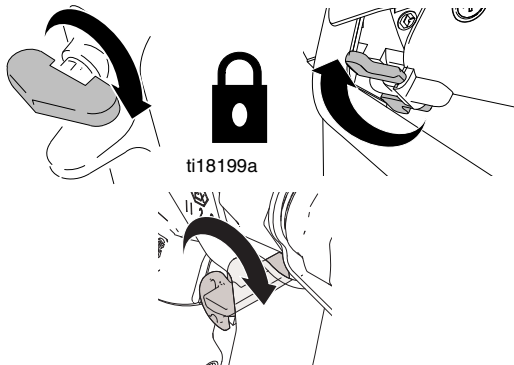

3. Afmontér dyseholderen og SwitchTip-vendedysen.

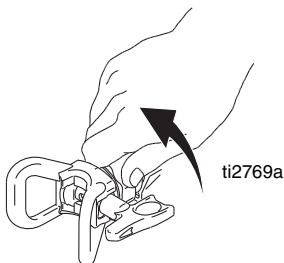

4. Drej trykreguleringsknappen til den laveste indstilling. Aktivér pistolen for at fjerne trykket.

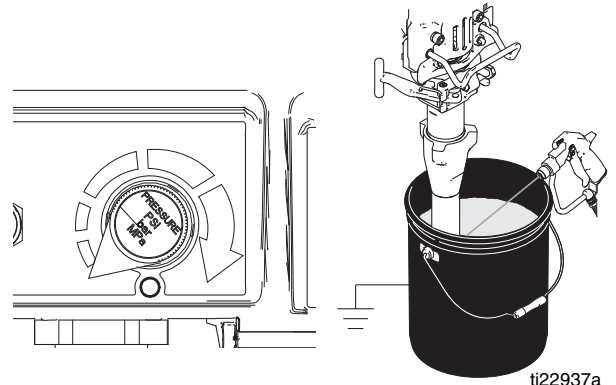

5. Anbring aftapningsslangen i spanden. Drej spædeventilen nedad til indstillingen AFTAPNING. Lad spædeventilen stå i indstillingen AFTAPNING, indtil du er klar til at genoptage sprøjtearbejdet.

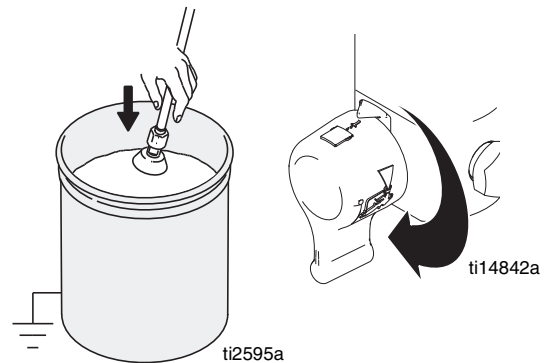

6. Hvis du har mistanke om, at sprøjtedyse eller slangen er fuldstændig tilstoppet, eller at trykket ikke er fjernet helt efter at have fulgt ovenstående trin, skal du **MEGET LANGSOMT** løsne dyseholderens bundmøtrik eller slangeendekoblingen for at reducere trykket. Derefter kan tilstopningen fjernes fra dysen eller slangen.

Opsætning

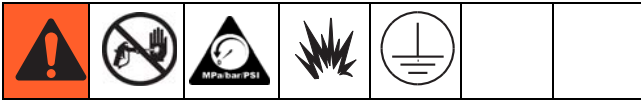

1. **Alle sprøjter, undtagen ProContractor:** tilslut Graco Airless-slangen til sprøjten. Stram godt til.

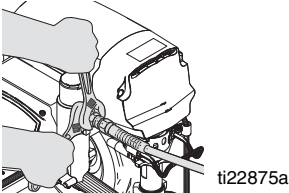

Hvis den valgfrie tragt bruges, skal nippelfittingen fjernes fra filteret. Montér 45° knæsamlingen (fra reservedelskassen) på filteret, og montér nippelfittingen på knæsamlingen. Derefter tilsluttes slangen til nippelen.

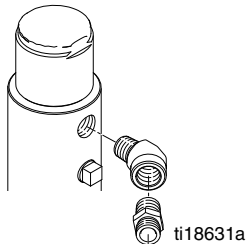

BEMÆRK: vær sikker på, at nippelfittingen er drejet væk fra tragten, således at slangen nemt kan monteres.

2. Tilslut flex-slangen (hvis relevant) og pistolen til slangens anden ende. Stram godt til.

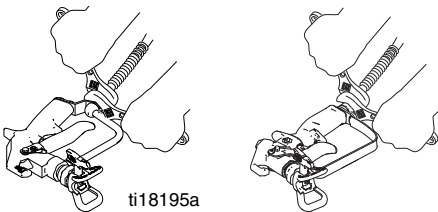

3. Aktivér aftrækkerlåsen.

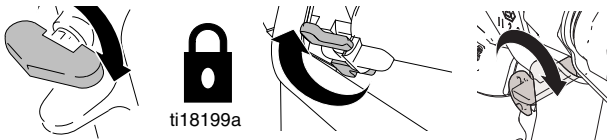

4. Afmontér dyseholderen.

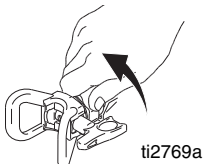

5. Kontrollér indgangssigten for snavs og blokeringer.

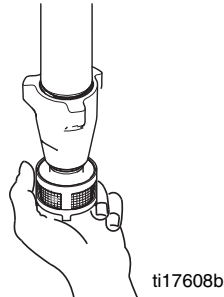

6. Fyld halspakkingsmøtrikken med Graco TSL for at forhindre for tidligt slid af pakningen. Gør dette, hver gang du sprøjter.

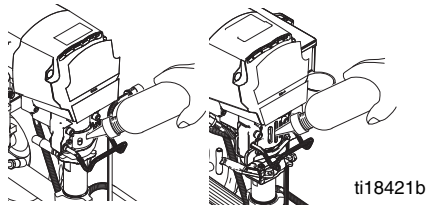

7. Sæt hovedafbryderen på SLUK.

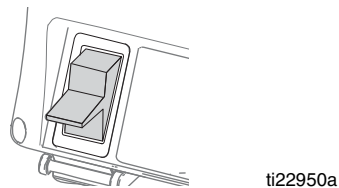

8. Sæt elkablet i en korrekt jordforbundet stikkontakt.
9. Drej spædeventilen nedad til indstillingen AFTAPNING.

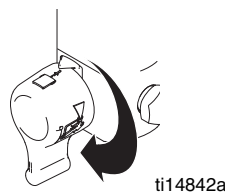

10. Anbring pumpen i den jordforbundne metalspand, som er delvist fyldt med skyllevæske. Tilslut jordledningen til spanden og til en sikker jordforbindelse. Gennemgå trinnene 1-5 under **Opstart** for at skylle leveret konserveringsolie ud af sprøjten. Brug vand til at udskylle vandbaseret maling og mineralisk terpentin til at udskylle oliebaseeret maling og konserveringsolie.

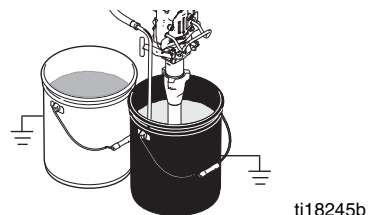

Opstart



1. Følg **Tryklettelsesproceduren**, side 13.
2. Drej trykreguleringsknappen til det lavest mulige tryk.

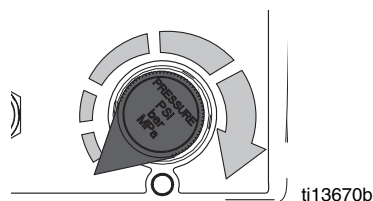

3. Sæt hovedafbryderen på **TÆND**.

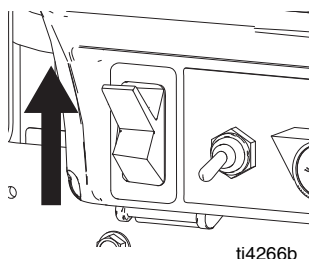

4. Øg trykket med 1/2 omgang for at starte motoren og lad væsken cirkulere gennem aftapningsslangen i 15 sekunder. Reducér herefter trykket.



15sec.

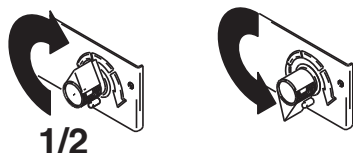

5. Drej spædeventilen fremad til indstillingen **SPRAY**. Deaktiver aftrækkerlåsen.

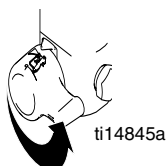

6. Hold pistolen mod den jordforbundne metalspand. Aktivér pistolen og øg væsketrykket langsomt med 1/2 omgang. Gennemskyl i 1 minut.

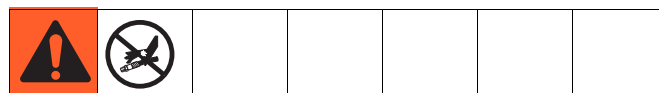
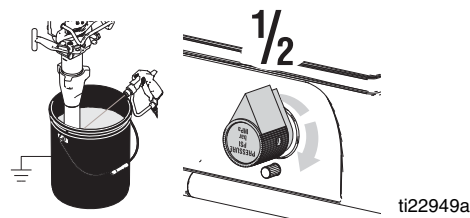

Højtrykssprøjtning kan injicere giftstoffer ind i kroppen og forårsage alvorlige kvæstelser. Du må ikke standse udsivninger med hænderne eller klude.

7. Kontrollér for udsivninger. Hvis der forekommer udsivning, skal du udføre **Tryklettelsesproceduren** på side 13. Spænd fittings. Udfør **Opstart** trin 1-5. Hvis der ikke forekommer udsivninger fortsættes til trin 7.

8. Anbring pumpen i malerspanden.

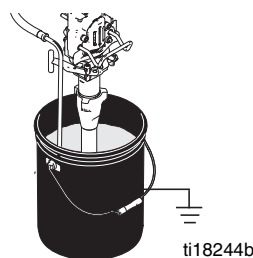

9. Aktivér pistolen ned i skyllespanden igen, indtil der kommer maling ud. Flyt pistolen over til malerspanden, og aktivér den i 20 sekunder.

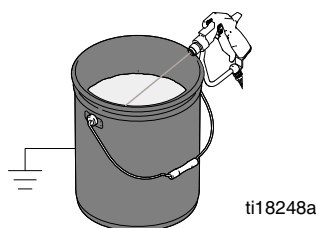

10. Aktivér aftrækkerlåsen. Saml dysen og skærmen, se anvisningerne på næste side.

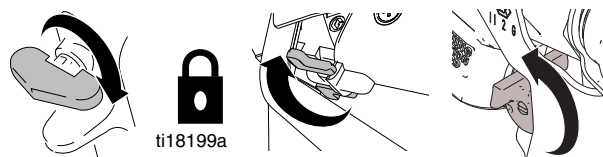

Montering af drejedyse



1. Følg **Tryklettelsesproceduren**, side 13.
2. Brug sprayspids (A) til at påsætte OneSeal™ (B) på afskærmningen (C).

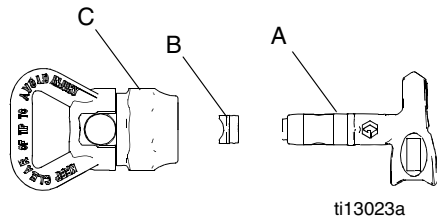

3. Isæt drejedysen.

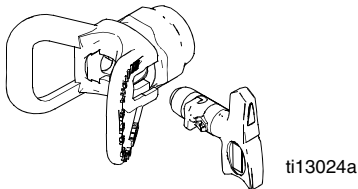

4. Skru enheden på pistolen. Stram.

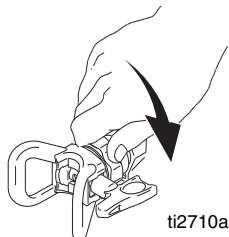

Sprøjtning

1. Foretag en sprøjtetest. Øg trykket for at undgå svære kanter. Anvend en mindre dysestørrelse, hvis trykjusteringen ikke fjerner svære kanter.

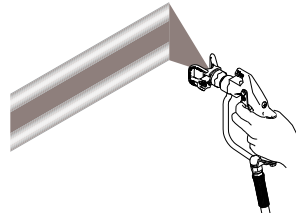

2. Hold pistolen vinkelret, 25-30 cm (10-12") fra overfladen. Sprøjt frem og tilbage. Overlap med 50 %. Aktivér pistolen efter bevægelse og slip, inden der stoppes.

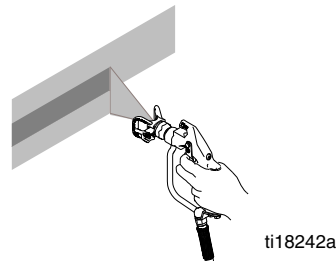

Fjernelse af dysetilstopninger



1. Slip aftrækkeren, og aktivér aftrækkersikringen. Drej SwitchTip-vendedysen. Deaktiver aftrækkerlåsen. Aktivér pistolen for at fjerne tilstopningen.

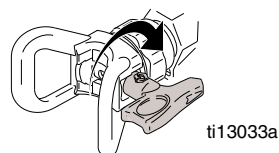

2. Aktivér aftrækkerlåsen. Sæt SwitchTip-drejedysen tilbage i den oprindelige stilling. Deaktiver aftrækkersikringen, og fortsæt sprøjtningen.

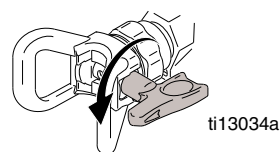

Hurtig skylning

(kun ProContractor- og IronMan-modeller)

For at skylle slangen og pistolen med øget hastighed udføres følgende trin:

1. Udfør trinnene 1-3 for **Rengøring** på side 22.
2. Klem pistolens aftrækker, og drej spædningsventilen ned til indstillingen AFTAPNING og derefter over på indstillingen HURTIGSKYL.

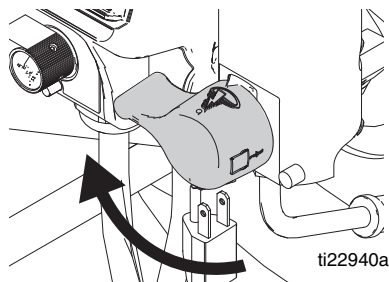

ti22940a

3. Fortsæt med at skylle systemet, indtil væsken ser klar ud.

WatchDog™-beskyttelsessystem

(kun ProContractor- og IronMan-modeller)

Pumpen standser automatisk, når materialespanden er tom.

Aktivering:

1. Udfør **Opstart**.

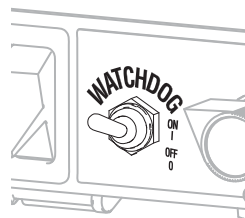

ti22938a

2. Drej WatchDog-kontakten til ON, og **WD ON** vises. **EMPTY** vises/blinker, og pumpen stopper, når Watchdog-beskyttelsessystemet opfanger en tom materialespand.



ti22033a

3. SLUK for WatchDog-kontakten. Påfyld materiale, eller spæd sprøjten igen. SLUK og TÆND derefter for pumpekontakten for at nulstille WatchDog-beskyttelsessystemet. TÆND igen for WatchDog-kontakten for at fortsætte overvågningen af materialeniveauet.

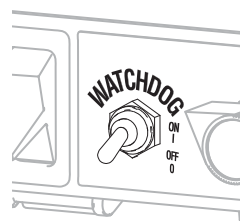



ti22939a

ProGuard

Denne sprøjte beskytter sig selv mod høj og lav spænding. Hvis sprøjten er sat i en stikkontakt med for lav eller høj spænding, vil sprøjten standse driften.

Standard-modeller

Standard-modeller leveres med en ProGuard-statusindikatorlampe. Lampen har tre forskellige driftsstatusser: TÆNDT, blink og SLUKKET.

Fejlkode	Definition
	Lampen er TÆNDT Enheden er tilsluttet og kører normalt.
	Lampen blinker Spændingsforsyningen er for lav eller for høj til sprøjten, og den vil ikke køre, før den er sat i en stikkontakt med korrekt strømforsyning.
	Lampen er SLUKKET Sprøjten er ikke tilsluttet, eller der forekommer en anden fejl end spændingsforsyningen.

Se **Fejlfinding** (side 24) for at bestemme årsagen til enhver fejl.

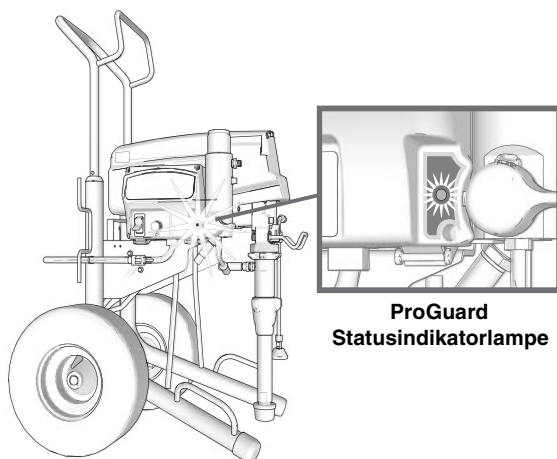

ProContractor- og IronMan-modeller

Én af tre fejlkode vil blive vist:

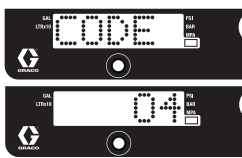
Fejlkode	Definition
	Registrering af flere indgående overspændinger – træk sprøjtes stik ud, og find en god strømforsyning for at forhindre beskadigelse af de elektroniske dele. Den typiske årsag til denne fejl er tilslutning til et kredsløb, der har højere spænding end sprøjtes nominerede spænding. Find et kredsløb med den korrekte spænding.
	Indgående spænding er for lav til sprøjtes drift – træk sprøjtes stik ud, og find en god strømforsyning for at forhindre beskadigelse af de elektroniske dele. Den typiske årsag til denne fejl er, at der er andet udstyr tilsluttet til samme kredsløb, eller at generatoren ofte tænder/slukker under belastning. Find et kredsløb, der er dedikeret til sprøjten.
	Sprøjtes stik er sat i en kontakt med ukorrekt spænding – træk sprøjtes stik ud, og find en korrekt spændingsforsyning. Den typiske årsag til denne fejl er en GFCI-boks, der er kablet til den forkerte spænding (240 V vs. 120 V). Sprøjten er ikke blevet beskadiget. Find et kredsløb med den korrekte spænding, og sprøjten vil køre korrekt.

Slangerule

(kun ProContractor-modeller)



Bevægelige dele kan klemme, afskære eller amputere fingre og andre kropsdele. For at undgå skader forårsaget af bevægelige dele bør du sikre dig, at dit hoved er fri af slangerullen, når slangen rulles op.

1. Sørg for at slangen føres gennem slangelederen.

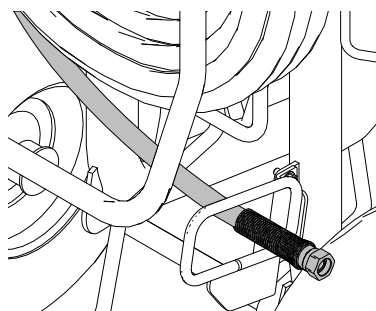

ti18241a

2. Løft og drej pivoteringslåsen 90° for at låse slangerullen op. Træk i slangen for at tage den af slangerullen.

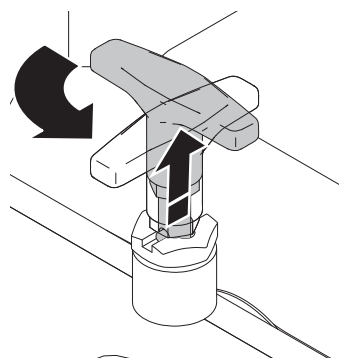

ti13501c

3. Træk rullehåndtaget ned og drej det med uret for at rulle slangen ind.

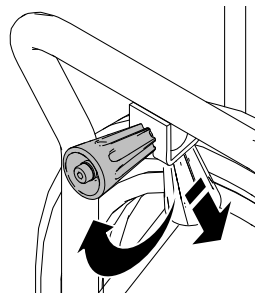

ti13503b

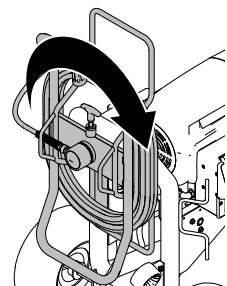

ti13502b

BEMÆRK: slangerullen kan fastlåses i to stillinger: Anvendelse (A) og Opbevaring (B).

(A)

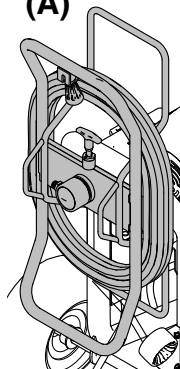

(B)

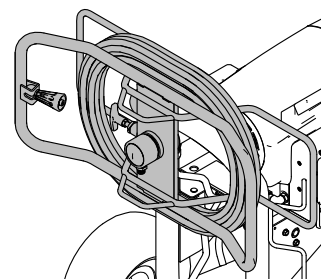

ti13563b

Digitalt sporingssystem (kun ProContractor- og IronMan-modeller)

Betjening - hovedmenu

Tryk kortvarigt for at gå til næste display. Hold knappen nede i 5 sekunder for at ændre værdier eller nulstille data.

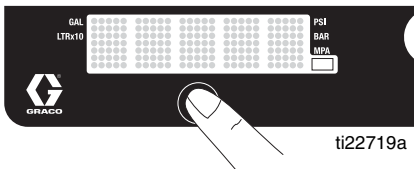

1. Drej trykreguleringsknappen til den laveste indstilling. Aktivér pistolen for at fjerne trykket. Drej spædeventilen nedad til indstillingen AFTAPNING.

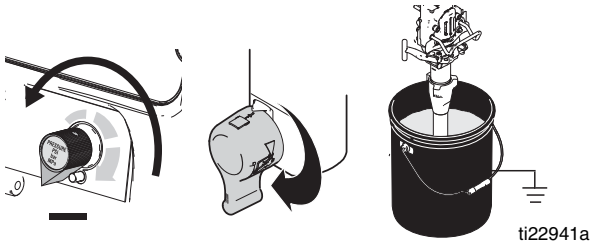

2. Sæt hovedafbryderen på TÆND. Trykdisplayet vises. Tankestreger kommer ikke frem, med mindre trykket er mindre end 1,4 MPa (14 bar, 200 psi).



Skift displayenheder

Tryk og hold DTS-knappen nede i 5 sekunder for at ændre trykenhederne (**MPa, bar, psi**) til de ønskede enheder. Når der vælges bar eller MPa, skifter displayet fra **gallons** til **liter x 10**. For at ændre værdierne på displayet skal DTS stå til trykvisning, og trykket skal være nul.

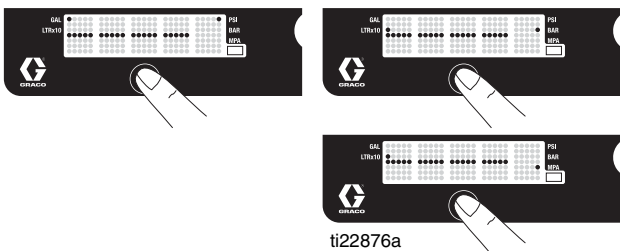

Forbrugstæller, aktuel opgave

1. Tryk hurtigt på DTS-knappen for at gå til forbrugstæller for den aktuelle opgave i liter x 10 (eller gallons).

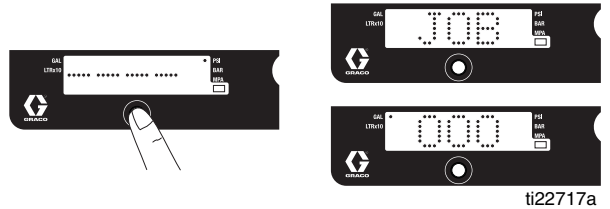

BEMÆRK: JOB ruller forbi på displayet, hvorefter antallet af sprøjtede gallons over 2,8 MPa (28 bar, 400 psi) vises for Mark VII og Mark X, og 7 Mia (70 bar, 1.000 psi) vises for alle andre modeller.

2. Tryk og hold nede for at nulstille.

Forbrugstæller, livstid

1. Tryk hurtigt på DTS-knappen for at gå til forbrugstælleren for sprøjstens livstid i liter x 10 (eller gallons).

BEMÆRK: LIFE ruller forbi på displayet, hvorefter antallet af sprøjtede gallons over 2,8 MPa (28 bar, 400 psi) vises for Mark VII og Mark X, og 7 Mia (70 bar, 1.000 psi) vises for alle andre modeller.

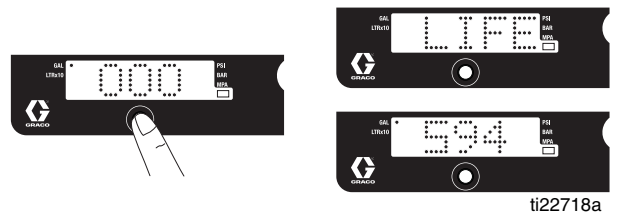

Sekundær menu – Lagret data

1. Udfør **Tryklettelse**, trin 1-4, hvis ikke de allerede er udført.
2. Tænd for strømmen, mens DTS-knappen holdes nede.

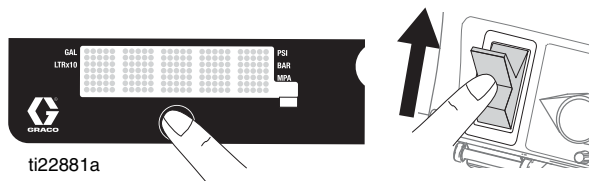

3. **SERIAL NUMBER** ruller forbi, og derefter vises serienummeret (f.eks. 00001).



4. Tryk hurtigt på DTS-knappen, hvorefter **MOTOR HOURS** ruller forbi, og derefter vises det samlede antal motordriftstimer.



5. Tryk hurtigt på DTS-knappen. **LAST CODE** ruller forbi, og derefter vises den sidste kode (f.eks. E=07) (se reparationsmanualen).

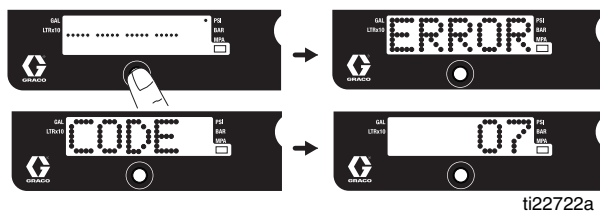

6. Tryk på og hold DTS-knappen nede for at nulstille koden til nul.



7. Tryk hurtigt på DTS-knappen. **W-DOG** ruller forbi, og derefter vises **OFF**, hvis Watchdog-kontakten er SLUKKET. **ON** vises, hvis Watchdog-kontakten er TÆNDT.

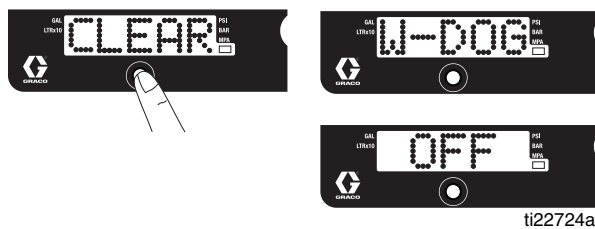

8. Tryk på DTS-knappen, og hold den nede (8 sekunder) for at gå til menuen WatchDog Trigger %. Bliv ved med at holde DTS-knappen nede. Nu kan WatchDog indstilles til at udløses ved 30, 40, 50 eller 60 % af den nuværende sprøjtetrykindstilling. Slip DTS-knappen, når den ønskede procent vises på displayet. Standard er 50 %.

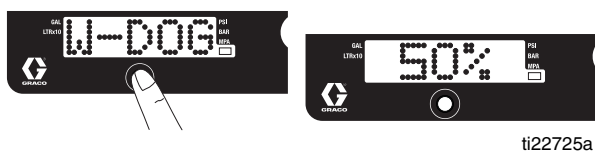

9. Tryk hurtigt for at gå til visning af softwarerevision **SOFTWARE REV.**

10. Tryk hurtigt på DTS-knappen. **MOTOR ID RESISTOR** ruller forbi, og modelkodenummeret vises (se herunder).

Motorens id-nummer	Modeller
0	695
2	795 / Mark IV
4	1095 / 230V Mark V
6	1595 / 120V Mark V / MARK VII
10	Mark X

Rengøring



1. Følg den anviste **Tryklettelsesprocedure** (side 13), trin 1-4. Fjern dyseholderen fra pistolen.

BEMÆRK: anvend vand til vandbaseret maling, mineralsk terpentin til oliebaseret maling eller andre opløsningsmidler anbefalet af producenten.

2. Sæt hovedafbryderen på **TÆND**. Drej spædeventilen fremad til indstillingen **SPRAY**.

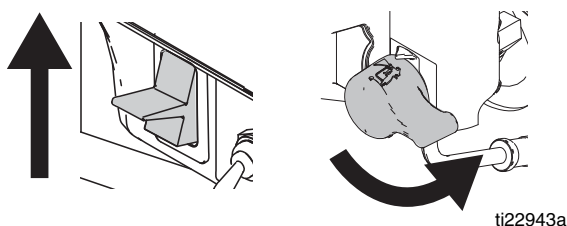

3. Øg presset til 1/2. Hold pistolen mod malerspanden. Deaktiver aftrækkerlåsen. Aktivér pistolen, indtil der kommer skyllevæske ud.

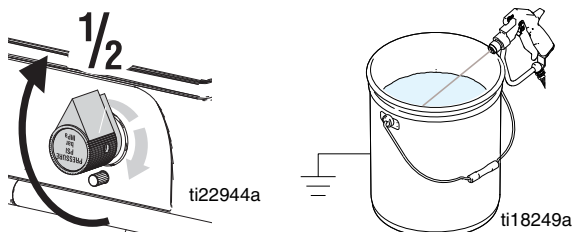

4. Flyt pistolen til aftapningspanden, hold pistolen mod spanden, og aktivér pistolen for at gennemskylle systemet grundigt. Slip aftrækkeren, og aktivér aftrækkersikringen.

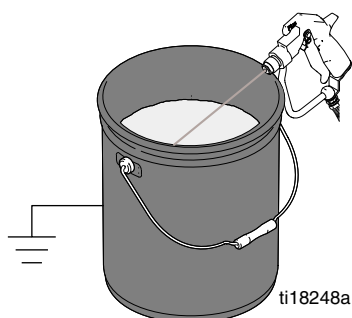

5. Drej spædeventilen til indstillingen **AFTAPNING**, og lad skyllevæsken cirkulere, indtil skyllevæsken forekommer ren.

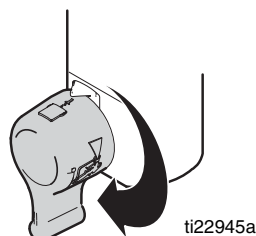

6. Drej spædeventilen fremad til indstillingen **SPRAY**. Aktivér pistolen ned i skyllespanden for at fjerne væsken fra slangen.

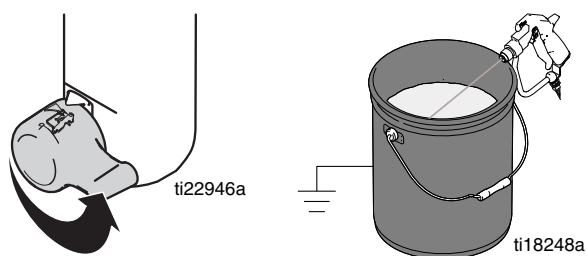

7. Løft pumpen over skyllevæsken, og lad sprøjten køre i 15 til 30 sekunder for at aftappe væsken. Sæt hovedafbryderen på **SLUK**.

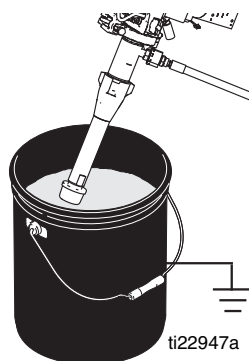

8. Drej spædeventilen nedad til indstillingen **AFTAPNING**. Tag stikket til sprøjten ud af stikkontakten.

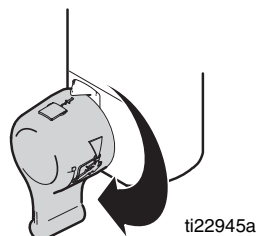

9. Tag filtrene ud af pistolen og sprøjten, hvis de er monteret. Rengør og efterse det. Montér filtre.

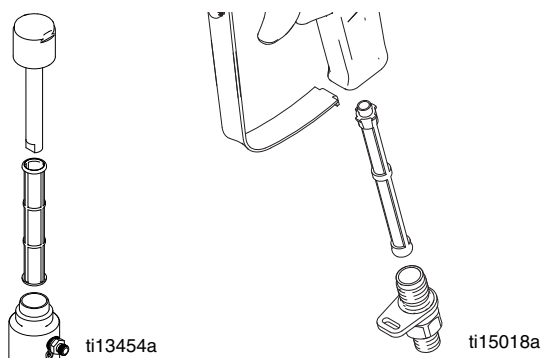

11. Tør sprøjte, slange og pistol af med en klud, som er vredet op i enten vand eller mineralsk terpentin.



10. Når der skylles med vand, skal der skylles efter med mineralsk terpentin eller Pump Armor for at efterlade et beskyttende lag, der kan forhindre frostskafer eller korrosion.

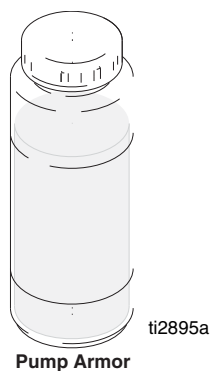

Fejlfinding

Mekanisk/væskegennemstrømning

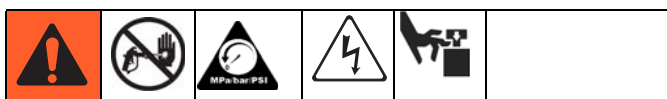

Følg **Tryklettelsesproceduren** på side 13.

PROBLEMTYPE	HVAD SKAL DU TJEKKE Hvis tjekpunktet er OK, så gå videre til næste tjekpunkt	HVAD SKAL DU GØRE Se denne kolonne, når tjekpunktet ikke er OK
<p>For enheder med display: KODE XX vises.</p> <p>For enheder uden display: ProGuard-statuslampen blinker, eller lampen er slukket, og sprøjten har ingen strøm.</p>	Der er en fejltilstand.	Afhjælpning af fejl fremgår af tabellen på side 27.
Pumpens ydelse er lav.	Sprøjtedyse slidt.	Følg Tryklettelsesproceduren på side 13, og udskift derefter dysen. Se den særskilte håndbog for pistol eller sprøjtedyse.
	Sprøjtedyse tilstoppet.	Reducér trykket. Kontrollér og rengør sprøjtedyse.
	Kontrollér malingtilførslen.	Fyld mere maling på, og spæd pumpen igen.
	Kontrollér, om indsugningsfilteret er tilstoppet.	Afmonter og rens det, før det monteres igen.
	Kontrollér om indsugningsventilkuglen og stempelkuglen er lejret korrekt.	Afmontér indsugningsventilen, og rens den. Kontrollér kugler og sæder for hakker, og udskift efter behov. Se håndbogen til pumpen. Si malingen før brug for at fjerne partikler, der vil kunne tilstoppe pumpen.
	Væskefilteret, dysefilteret eller dysen er tilstoppet eller snavset.	Rengør filteret. Se brugerhåndbogen.
	Kontrollér spædeventilen for utætheder.	Reducér trykket. Reparér spædeventilen.
	Kontrollér, at pumpe-lagene ikke fortsætter, når pistolens aftrækker slippes. (Kontrollér spædeventilen for utætheder).	Servicér pumpen. Se håndbogen til pumpen.
Kontrollér, om der er forekommer udsivning omkring pakningsomløberen, hvilket kan være tegn på slidte eller ødelagte pakninger.	Udskift pakningerne. Se håndbogen til pumpen. Tjek også stempeltilsædet for hærdet maling eller hakker, og udskift det om nødvendigt. Tilspænd pakningsomløberen/smørekoppen.	

PROBLEMTYPE	HVAD SKAL DU TJEKKE Hvis tjekpunktet er OK, så gå videre til næste tjekpunkt	HVAD SKAL DU GØRE Se denne kolonne, når tjekpunktet ikke er OK
Pumpens ydelse er lav.	Kontrollér pumpestangen for beskadigelse.	Reparér pumpen. Se håndbogen til pumpen.
	Kontrollér for lavt højhastighedstryk.	Drej trykreguleringsknappen så langt som muligt med uret. Sørg for, at trykreguleringsknappen er monteret korrekt, således den kan drejes så langt i urets retning som muligt. Hvis problemet vedvarer, udskift tryktransduceren.
	Stempelpakningerne er slidte eller beskadigede.	Udskift pakningerne. Se håndbogen til pumpen.
	O-ringen i pumpen er slidt eller beskadiget.	Udskift O-ringen. Se håndbogen til pumpen.
	Indsugningsventilkuglen er tilstoppet med materiale.	Rengør indsugningsventilen. Se håndbogen til pumpen.
	Trykindstillingen er for lav.	Øg trykket. Se håndbogen til pumpen.
	Stort trykfald i slangen med tykflydende materialer.	Brug en slange med større diameter, og/eller afkort slangens samlede længde.
	Kontrollér, om Amp-omskifteren (10/16 eller 15/20) er i lav indstilling. Sørg for, at kredsløbet kan yde høj indstilling.	Skift til indstillingen 16 A eller 20 A. Skift til et kredsløb, der yder 16 A eller 20 A. Skift til et mindre belastet kredsløb.
Motoren kører, men der er ingen pumpeslag.	Stempelpumpens stift er beskadiget eller mangler. Se håndbogen til pumpen.	Sæt en ny stift i, hvis denne mangler. Sørg for, at holdefjederen tager ordentlig fat i rillen hele vejen rundt om stempelstangen. Se håndbogen til pumpen.
	Stempelsamlingstilslutningen er beskadiget. Se håndbogen til pumpen.	Udskift stempelsamlingstilslutningen. Se håndbogen til pumpen.
	Kontrollér gear eller drevhus for beskadigelse.	Kontrollér drevhusets samling og gear for beskadigelse, og udskift om nødvendigt. Se håndbogen til pumpen.
Kraftig udsivning af maling ind i halspakkingsmøtrikken.	Halspakkingsmøtrikken er løs.	Afmontér halspakkingsmøtrikkens afstandsstykke. Tilspænd halspakkingsmøtrikken lige netop så meget, at eventuel udsivning standses.
	Halspakningerne er slidte eller beskadigede.	Udskift pakningerne. Se håndbogen til pumpen.
	Stempelstangen er slidt eller beskadiget.	Udskift stangen. Se håndbogen til pumpen.
Pistolen spytter væske.	Luft i pumpen eller slangen.	Kontrollér og tilspænd alle væsketilslutninger. Kør pumpen så langsomt som muligt under spædning.
	Dysen er delvist tilstoppet.	Rengør dysen. Se brugerhåndbogen.
	Lav væskestand eller tom væskebeholder.	Fyld væske på. Spæd pumpen. Se håndbogen til pumpen. Kontrollér væsketilførslen ofte for at undgå, at pumpen kører tør.

PROBLEMTYPE	HVAD SKAL DU TJEKKE Hvis tjekpunktet er OK, så gå videre til næste tjekpunkt	HVAD SKAL DU GØRE Se denne kolonne, når tjekpunktet ikke er OK
Pumpen er vanskelig at spæde.	Luft i pumpen eller slangen.	Kontrollér og tilspænd alle væsketilslutninger. Kør pumpen så langsomt som muligt under spædning.
	Indsugningsventilen er utæt.	Rengør indsugningsventilen. Sørg for, at kuglesæderne ikke er ridsede eller slidte, og at kuglesæderne er godt placeret. Saml ventilen igen.
	Pumpens pakninger er slidte.	Udskift pumpens pakninger. Se håndbogen til pumpen.
	Malingen er for tyk.	Fortynd malingen ifølge leverandørens anbefalinger.
Ingen visning på display, sprøjten kører.	Display er beskadiget eller har dårlig forbindelse.	Kontrollér forbindelserne. Udskift displayet.

Elektriske dele

Symptom: sprøjten kører ikke, standser kørsel, eller vil ikke slukke.

Følg **Tryklettelsesproceduren** på side 13.



1. Tilslut sprøjten til en jordforbundet stikkontakt med korrekt spænding.
2. SLUK for hovedafbryderen i 30 sekunder, og TÆND derefter igen (dette sikrer, at sprøjten er i normal kørselstilstand).
3. Drej trykreguleringsknappen 1/2 omgang med uret.
4. Se på det digitale display.



Hold sikker afstand til elektriske og bevægelige dele under udførelse af fejlfindingsprocedurer. For at undgå farer for elektrisk stød når dækslerne afmonteres i forbindelse med fejlfinding, skal du vente 5 sekunder efter at have frakoblet strømkablet, således at lagret elektricitet kan bortledes.

ProGuard-statuslampe

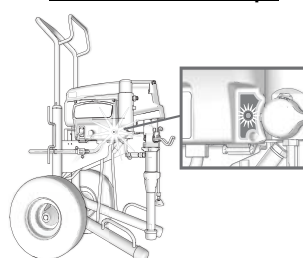

Printkortets statuslampe

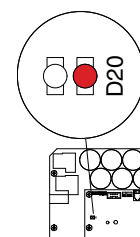

For enheder uden display, se **ProGuard** (side 18). Hvis der er et problem med spændingsforsyningen (KODE 04, 08 eller 17), vil ProGuard-statuslampen blinke konstant, når TÆND/SLUK-kontakten er TÆNDT. For at bestemme hvilken kode, der er aktiveret (eller enhver anden kode ud over problemer med spændingsforsyningen), bedes du se printkortets statuslampe. SLUK for hovedafbryderen, fjern kontrol dækslet, og TÆND derefter for TÆND/SLUK-kontakten igen. Hold øje med statuslampen. LED'ens samlede antal blink svarer til fejlkoden (fx betyder to blink KODE 02).

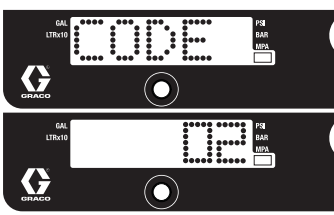
PROBLEMTYPE	HVAD SKAL DU TJEKKE	SÅDAN SKAL DU TJEKKE
Sprøjten kører slet ikke Displayet er tomt ProGuard- og printkortets statuslampe lyser aldrig	Se gennemstrømningsdiagrammet på side 33.	
Sprøjten kører slet ikke Display viser KODE 02 	Kontrollér transduceren og dens tilslutninger.	<ol style="list-style-type: none"> 1. Sørg for, at der ikke er noget tryk i systemet (se Tryklettelsesproceduren på side 13). Kontrollér væskebanen for tilstopninger, såsom tilstoppet filter. 2. Brug en Airless-malings-sprøjteslange uden metalindlæg på min. 0,64 cm x 15,24 m (1/4" x 50 fod). En mindre slange eller en slange med metalindlæg kan medføre højtryksudsving. 3. SLUK for sprøjten, og afbryd sprøjtenes strømforsyning. 4. Kontrollér transduceren og dens tilslutninger til printkortet. 5. Afkobl transduceren fra printkortets stik. Kontrollér, at transducerens og printkortets kontakter er rene og sikre. 6. Gentilslut transduceren til printkortets stik. Tilslut strømmen, TÆND for sprøjten, og drej kontrolknappen 1/2 omgang med uret. Hvis sprøjten ikke kører korrekt, skal du SLUKKE sprøjten, og gå til næste trin. 7. Installér en ny transducer. Tilslut strømmen, TÆND for sprøjten, og drej kontrolknappen 1/2 omgang med uret. Udskift printkortet, hvis sprøjten ikke kører korrekt.
Printkortets statuslampe blinker 2 gange gentagne gange		

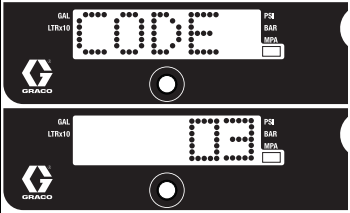
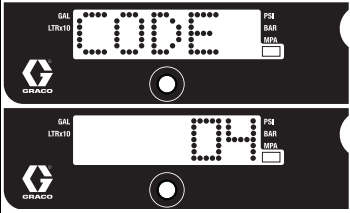
PROBLEMTYPE	HVAD SKAL DU TJEKKE	SÅDAN SKAL DU TJEKKE
<p>Sprøjten kører slet ikke</p> <p>Display viser KODE 03</p>  <p>Printkortets statuslampe blinker 3 gange gentagne gange</p>	<p>Kontrollér transducerens og dens tilslutninger (printkortet registrerer ikke et tryksignal).</p>	<ol style="list-style-type: none"> 1. SLUK for sprøjten, og afbryd sprøjten strømforsyning. 2. Kontrollér transduceren og dens tilslutninger til printkortet. 3. Afkobl transduceren fra printkortets stik. Kontrollér, om transducerens og printkortets kontakter er rene og sikre. 4. Gentilslut transduceren til printkortets stik. Tilslut strømfor­syningen, TÆND for sprøjten, og drej kontrolknappen 1/2 omgang med uret. Hvis sprøjten ikke kører, skal du SLUKKE sprøjten, og gå til næste trin. 5. Tilslut en testet transducer til printkortets stik. 6. TÆND for sprøjten, og drej kontrolknappen 1/2 omgang med uret. Hvis sprøjten kører, skal transduceren udskiftes. Udskift printkortet, hvis sprøjten ikke kører. 7. Kontrollér transducerens modstand med et ohmmeter (mindre en 9.000 ohm mellem røde og sorte ledninger og 3.000-6.000 ohm mellem grønne og gule ledninger).
<p>Sprøjten kører slet ikke</p> <p>Display viser KODE 04</p>  <p>Printkortets statuslampe blinker 4 gange gentagne gange</p>	<p>Kontrollér sprøjten spændingsforsyning (printkortet registrerer flere overspændinger).</p>	<ol style="list-style-type: none"> 1. SLUK for sprøjten, og afbryd sprøjten strømfor­syning. 2. Find en god spændingsforsyning for at undgå beskadigelse af de elektriske dele.

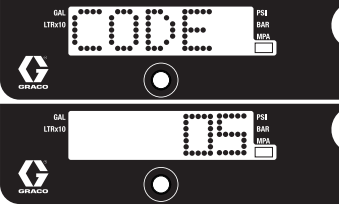
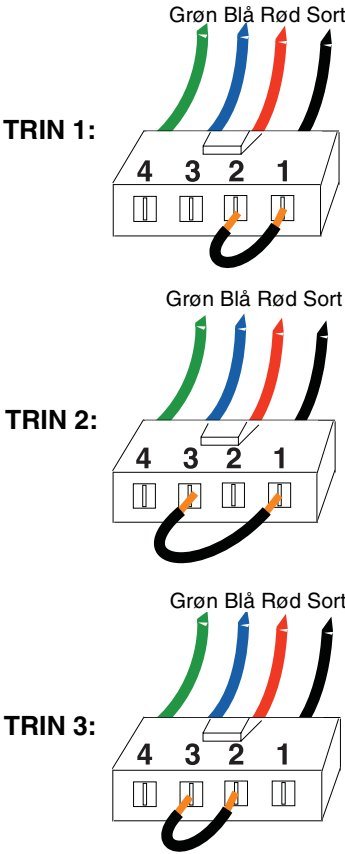
PROBLEMTYPE	HVAD SKAL DU TJEKKE	SÅDAN SKAL DU TJEKKE
<p>Sprøjten kører slet ikke</p> <p>Display viser KODE 05</p> 	<p>Kontrollen beordrer motoren til at køre, men motorakslen drejer ikke. Mulig tilstand med låst aksel, der forekommer en åben forbindelse mellem motoren og kontrollen, der er et problem med motoren eller printkortet, eller motorens amp-forbrug er overdrevent.</p>	<ol style="list-style-type: none"> 1. Fjern pumpen, og forsøg at køre sprøjten. Hvis motoren kører, skal du kontrollere for låst eller fastfrosset Pumpe eller gearsystem. Hvis sprøjten ikke kører, skal du fortsætte til trin 2. 2. SLUK for sprøjten, og afbryd sprøjtenes strømforsyning. 3. Afkobl motortilslutningerne fra printkortets stik. Kontrollér, at motorens tilslutningsstykker og printkortets kontakter er rene og sikre. Hvis kontakterne er rene og sikre, skal du fortsætte til trin 4. 4. SLUK for sprøjten, og drej motorens blæser 1/2 omgang. Genstart sprøjten. Hvis sprøjten kører, skal printkortet udskiftes. Hvis sprøjten ikke kører, skal du fortsætte til trin 5. 5. Udfør spintest: test ved motorens store felttilslutningsstykke med 4 stikben. Afkobl væskepumpen fra sprøjten. Test motoren ved at placere en kortslutningstråd mellem stikben 1 og 2. Drej motorens blæser med cirka 2 omdrejninger per sekund. Der bør føles modstand i tandhjulet ved blæseren. Motoren bør udskiftes, hvis der ikke mærkes modstand. Gentag for stikbenkombinationerne 1 og 3 samt 2 og 3. Stikben 4 (den grønne ledning) anvendes ikke til denne test. Hvis alle spintest er positive, skal du fortsætte til trin 6.
<p>Printkortets statuslampe blinker 5 gange gentagne gange</p>		 <p>Grøn Blå Rød Sort</p> <p>TRIN 1:</p> <p>Grøn Blå Rød Sort</p> <p>TRIN 2:</p> <p>Grøn Blå Rød Sort</p> <p>TRIN 3:</p>

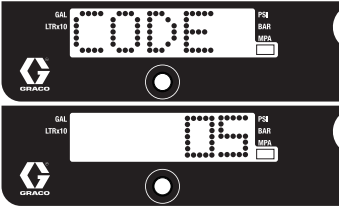
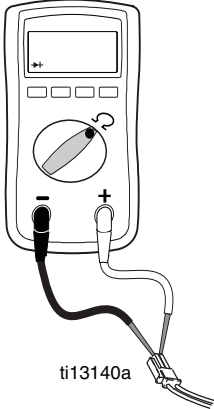
PROBLEMTYPE	HVAD SKAL DU TJEKKE	SÅDAN SKAL DU TJEKKE												
<p>Sprøjten kører slet ikke</p> <p>Display viser KODE 05</p> 	<p>Kontrollen beordrer motoren til at køre, men motorakslen drejer ikke. Mulig tilstand med låst aksel, der forekommer en åben forbindelse mellem motoren og kontrollen, der er et problem med motoren eller printkortet, eller motorens amp-forbrug er overdrevent.</p>	<p>6. Udfør kort felttest: test ved motorens store felttilslutningsstykke med 4 stikben. Der bør være kontinuitet fra stikben 4, jordledningen og enhver af de tre øvrige stikben. Hvis felttesten af motorens tilslutningsstykke mislykkedes, skal motoren udskiftes.</p> <p>7. Kontrollér motorens termoafbryder: afkobl termoledningerne. Indstil måleren til ohm. Måleren bør måle den korrekte modstand for hver enhed (se tabellen herunder).</p>												
<p>Printkortets statuslampe blinker 5 gange gentagne gange</p>		 <p>ti13140a</p> <table border="1" data-bbox="890 1032 1366 1234"> <thead> <tr> <th colspan="2">Modstandstabel:</th> </tr> </thead> <tbody> <tr> <td>695/240V Mark IV</td> <td>0 ohm</td> </tr> <tr> <td>795/120V Mark IV</td> <td>2.000 ohm</td> </tr> <tr> <td>1095/240V Mark V</td> <td>3.900 ohm</td> </tr> <tr> <td>1595/120V Mark V/MARK VII</td> <td>6.200 ohm</td> </tr> <tr> <td>MARK X</td> <td>10.000 ohm</td> </tr> </tbody> </table>	Modstandstabel:		695/240V Mark IV	0 ohm	795/120V Mark IV	2.000 ohm	1095/240V Mark V	3.900 ohm	1595/120V Mark V/MARK VII	6.200 ohm	MARK X	10.000 ohm
Modstandstabel:														
695/240V Mark IV	0 ohm													
795/120V Mark IV	2.000 ohm													
1095/240V Mark V	3.900 ohm													
1595/120V Mark V/MARK VII	6.200 ohm													
MARK X	10.000 ohm													

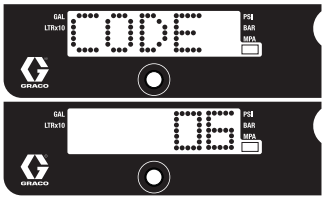
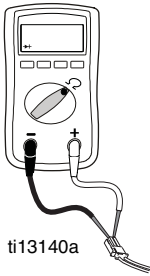
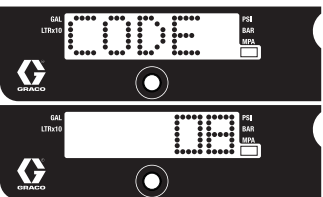
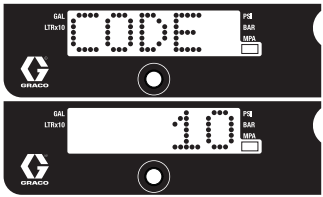
PROBLEMTYPE	HVAD SKAL DU TJEKKE	SÅDAN SKAL DU TJEKKE												
<p>Sprøjten kører slet ikke</p> <p>Display viser KODE 06</p>  <p>Printkortets statuslampe blinker 6 gange gentagne gange</p>	<p>Lad motoren køle af. Hvis sprøjten kører, når den er afkølet, skal årsagen til overophedning afhjælpes. Opbevar sprøjten et køligere sted med god udluftning. Kontrollér, at motorens luftindtag ikke er blokeret. Hvis sprøjten stadig ikke kører, skal trin 1 følges.</p>	<p>BEMÆRK: motoren skal være afkølet, inden testen.</p> <ol style="list-style-type: none"> Kontrollér termalenhedens tilslutningsstykker (gule ledninger) ved printkortet. Afkobl termoenhedens tilslutningsstykker fra printkortets stik. Sørg for, at kontakterne er rene og sikre. Mål termoenhedens modstand. Hvis målingen ikke er korrekt, skal motoren udskiftes. <p>Kontrollér motorens termoafbryder: afkobl termoledningerne. Indstil måleren til ohm. Måleren bør måle den korrekte modstand for hver enhed (se tabellen herunder).</p>  <p>ti13140a</p> <table border="1"> <thead> <tr> <th colspan="2">Modstandstabel:</th> </tr> </thead> <tbody> <tr> <td>695/240V Mark IV</td> <td>0 ohm</td> </tr> <tr> <td>795/120V Mark IV</td> <td>2.000 ohm</td> </tr> <tr> <td>1095/240V Mark V</td> <td>3.900 ohm</td> </tr> <tr> <td>1595/120V Mark V/MARK VII</td> <td>6.200 ohm</td> </tr> <tr> <td>MARK X</td> <td>10.000 ohm</td> </tr> </tbody> </table> <ol style="list-style-type: none"> Gentilslut termoenhedens tilslutningsstykker til printkortets stik. Tilslut strømmen, TÆND for sprøjten, og drej kontrolknappen 1/2 omgang med uret. Hvis sprøjten ikke kører, skal printkortet udskiftes. 	Modstandstabel:		695/240V Mark IV	0 ohm	795/120V Mark IV	2.000 ohm	1095/240V Mark V	3.900 ohm	1595/120V Mark V/MARK VII	6.200 ohm	MARK X	10.000 ohm
Modstandstabel:														
695/240V Mark IV	0 ohm													
795/120V Mark IV	2.000 ohm													
1095/240V Mark V	3.900 ohm													
1595/120V Mark V/MARK VII	6.200 ohm													
MARK X	10.000 ohm													
<p>Sprøjten kører slet ikke</p> <p>Display viser KODE 08</p>  <p>Printkortets statuslampe blinker 8 gange gentagne gange</p>	<p>Kontrollér sprøjtes spændingsforsyning (spændingsforsyning for lav til sprøjtedrift)</p>	<ol style="list-style-type: none"> SLUK for sprøjten, og afbryd sprøjtes strømforsyning. Fjern andet udstyr, der bruger samme kredsløb. Find en god spændingsforsyning for at undgå beskadigelse af de elektriske dele. 												
<p>Sprøjten kører slet ikke</p> <p>Display viser KODE 10</p>  <p>Printkortets statuslampe blinker 10 gange gentagne gange</p>	<p>Kontrollér, om printkortet er overophedet.</p>	<ol style="list-style-type: none"> Kontrollér, at motorens luftindtag ikke er blokeret. Sørg for, at blæseren fungerer korrekt. Sørg for, at printkortet er korrekt forbundet til bagpladen, og at der anvendes ledende termopasta på strømkomponenterne. Udskift printkortet. Udskift motoren. 												

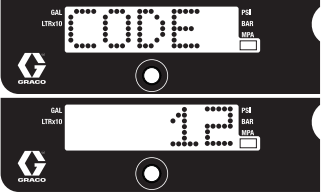
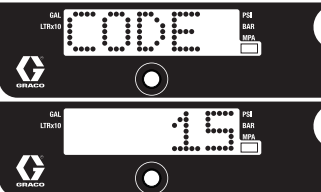
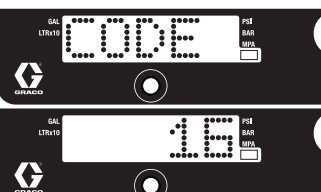
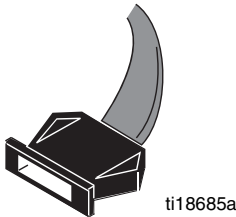
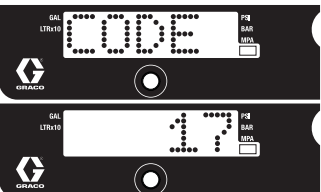
PROBLEMTYPE	HVAD SKAL DU TJEKKE	SÅDAN SKAL DU TJEKKE
Sprøjten kører slet ikke Display viser KODE 12 	Overdreven strømbeskyttelse aktiveret	1. Sluk og tænd for strømmen.
Printkortets statuslampe blinker 12 gange gentagne gange Sprøjten kører slet ikke Display viser KODE 15 	Kontrollér tilslutningerne over motoren	1. SLUK for sprøjten, og afbryd sprøjtes strømforsyning. 2. Afmontér motorhylsteret. 3. Afkobl motorkontrollen og inspicér for beskadigelse ved tilslutningsstykkerne. 4. Gentilslut motorkontrollen. 5. Tænd for strømmen. Udskift motoren, hvis koden vedvarer.
Sprøjten kører slet ikke Display viser KODE 16 	Kontrollér tilslutningerne. Kontrollen modtager ikke et sensorsignal for motorpositionen	1. Sæt hovedafbryderen på SLUK. 2. Afkobl motorpositionens sensor, inspicér den for beskadigelse ved tilslutningsstykkerne. 
Printkortets statuslampe blinker 16 gange gentagne gange Sprøjten kører slet ikke Display viser KODE 17 	Kontrollér sprøjtes spændingsforsyning (sprøjten tilsluttet forkert spænding)	1. SLUK for sprøjten, og afbryd sprøjtes strømforsyning. 2. Find en god spændingsforsyning for at undgå beskadigelse af de elektriske dele.
Motorprintkortets statuslampe blinker 17 gange gentagne gange		

Sprøjten vil ikke køre (se næste side for trin)

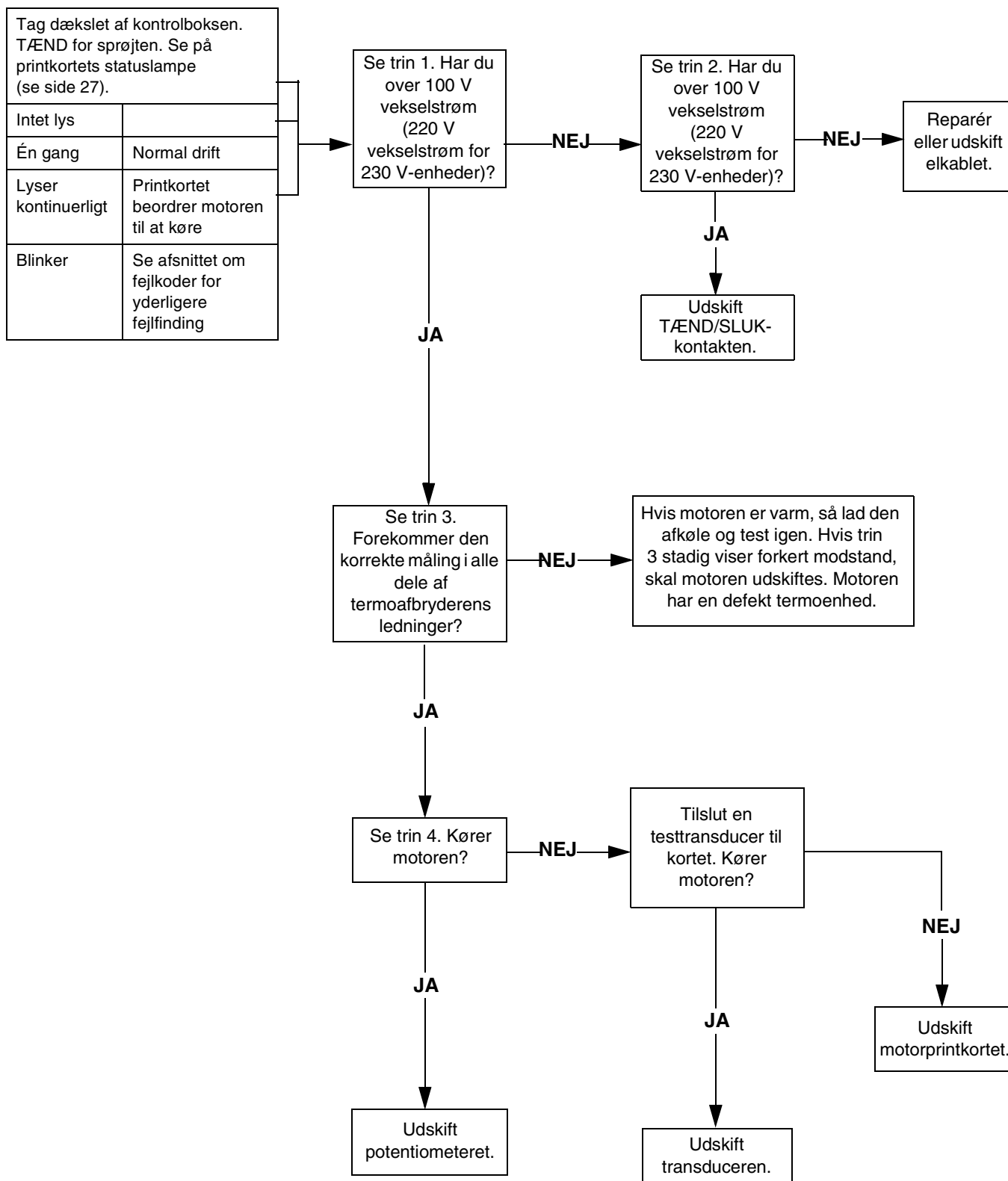

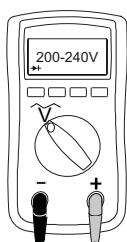

TRIN 1:

Sæt strømkablet i stikkontakten, og TÆND for hovedafbryderen. Tilslut sonden til tænd/sluk-kontakten. Drej måleren til volt vekselstrøm.

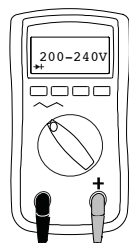
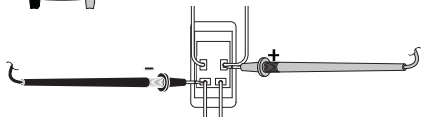

TRIN 2:

Sæt strømkablet i stikkontakten, og TÆND for hovedafbryderen. Tilslut sonden til tænd/sluk-kontakten. Drej måleren til volt vekselstrøm.

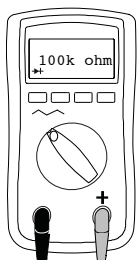
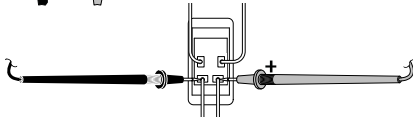

TRIN 3:

Kontrollér motorens termosikring. Afkobl de gule ledninger. Måleren bør aflæse iht. Modstandstabellen på side 30. **BEMÆRK:** motoren bør være afkølet under måling.

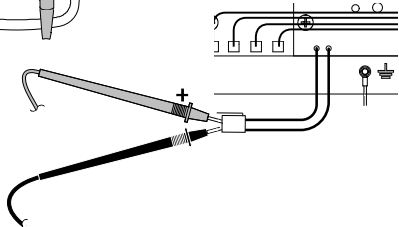

TRIN 4:

Sæt strømkablet i stikkontakten, og TÆND for hovedafbryderen. Afkobl potentiometeret.

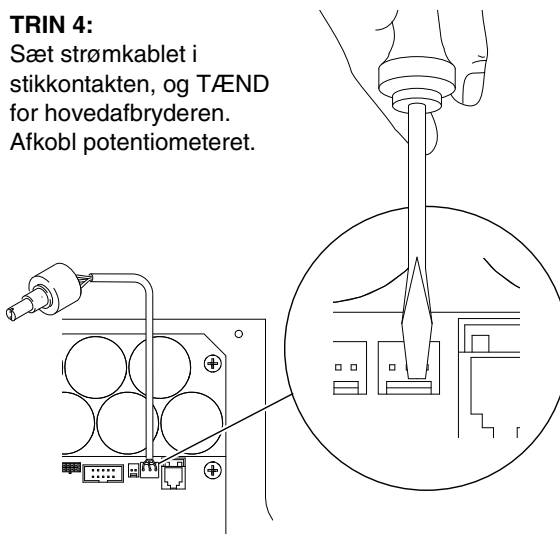

Sprøjtten vil ikke slukke

1. Følg **Tryklettelsesproceduren** på side 13. Lad spædeventilen stå åben, og SLUK for hovedafbryderen.
2. Fjern kontrolboksens dæksel, så motorprintkortets statuslampe kan ses, hvis relevant.

Fejlfindingsprocedure

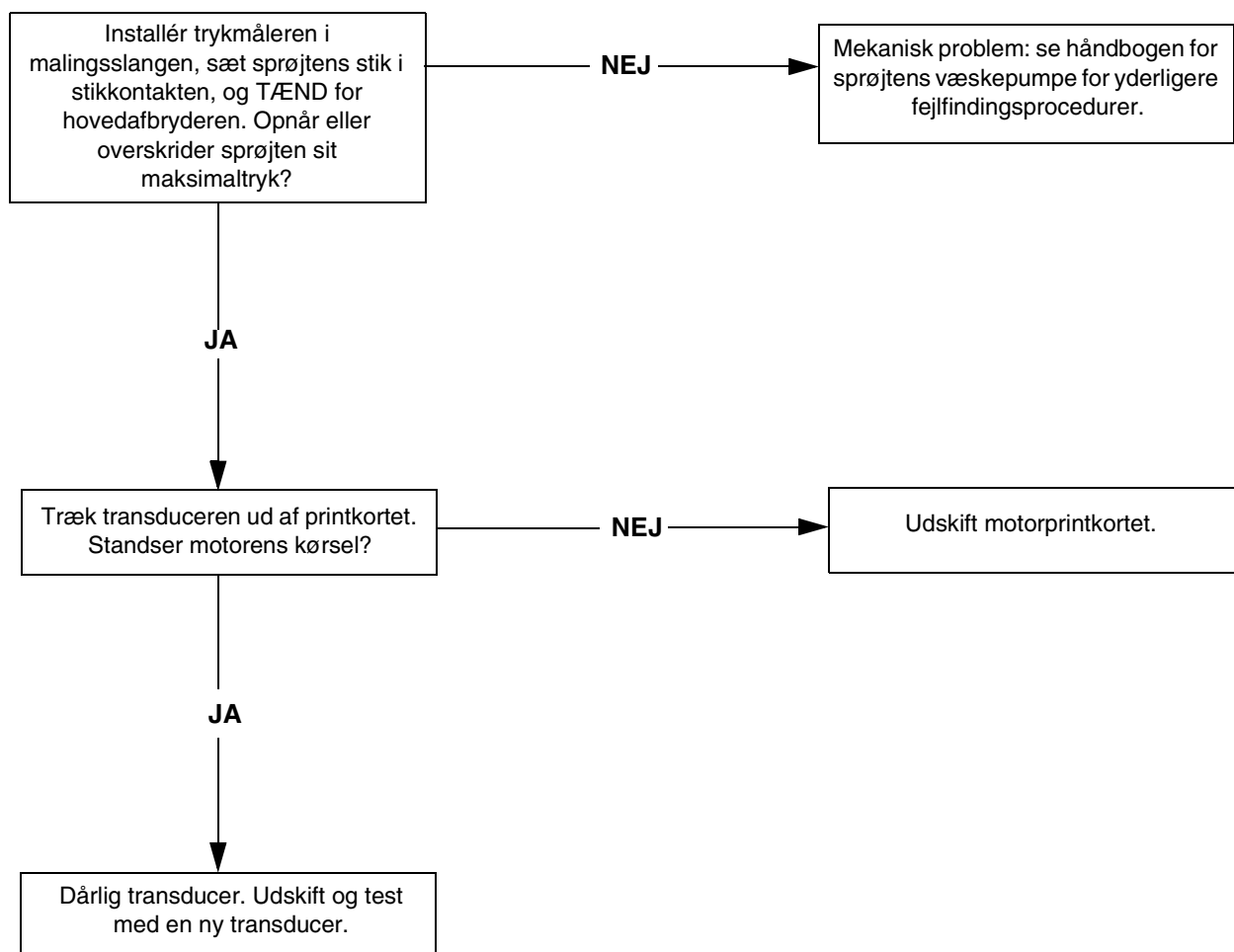

Tekniske data

695-sprøjter		
	Amerikansk	Metrisk
Sprøjte		
Maksimal tilførsel		
Nordamerikanske modeller	0,95 gpm	3,6 lpm
Internationale modeller	0,75 gpm	2,8 lpm
Maksimal dysestørrelse	0,031	0,031
Væskeafgang, npsm-gevind	1/4"	0,64 cm
Cyklusser	226 per gallon	60 per liter
Generator, minimum	5.000 W	5.000 W
120 V, A, Hz	14,8, 50/60	14,8, 8, 50/60
230 V, A, Hz	9, 50/60	9, 50/60
Dimensioner		
Vægt:		
Standard-seriens Lo-Boy	94 pund	43 kg
Standard-seriens Hi-Boy	94 pund	43 kg
ProContractor	111 pund	50 kg
Højde:		
Standard-seriens Lo-Boy	27,5"	69,9 cm
Standard-seriens Hi-Boy	28,5" (håndtag ned) 38,75" (håndtag op)	72,4 cm (håndtag ned) 98,4 cm (håndtag op)
ProContractor	39"	99 cm
Længde:		
Standard-seriens Lo-Boy	37"	94 cm
Standard-seriens Hi-Boy	26"	66 cm
ProContractor	29,5"	75 cm
Bredde:	22,5"	57,2 cm
Våde dele		
	zink- og nikkelbelagt kulstofstål, nylon, rustfrit stål, PTFE, acetal, læder, UHMWPE, aluminium, wolframkarbid, PEEK, messing	
Støjniveau:		
Lydeffekt	91 dBa*	91 dBa*
Lydtryk	82 dBa*	82 dBa*
	*iht. ISO 3744; målt ved en afstand på 3,1 fod	*iht. ISO 3744; målt ved en afstand på 1 m

795-sprøjter		
	Amerikansk	Metrisk
Sprøjte		
Maksimal tilførsel		
Nordamerikanske modeller	1,1 gpm	4,2 lpm
Internationale modeller	0,95 gpm	3,6 lpm
Maksimal dysestørrelse	0,033	0,033
Væskeafgang, npsm-gevind	1/4"	0,64 cm
Cyklusser	195 per gallon	52 per liter
Generator, minimum	5.000 W	5.000 W
120 V, A, Hz	15, 50/60	15, 50/60
230 V, A, Hz	10, 50/60	10, 50/60
Dimensioner		
Vægt:		
Standard-seriens Lo-Boy	98 pund	45 kg
Standard-seriens Hi-Boy	98 pund	45 kg
ProContractor	115 pund	52 kg
Højde:		
Standard-seriens Lo-Boy	27,5"	69,9 cm
Standard-seriens Hi-Boy	28,5" (håndtag ned) 38,75" (håndtag op)	72,4 cm (håndtag ned) 98,4 cm (håndtag op)
ProContractor	39"	99 cm
Længde:		
Standard-seriens Lo-Boy	37"	94 cm
Standard-seriens Hi-Boy	26"	66 cm
ProContractor	29,5"	75 cm
Bredde:	22,5"	57,2 cm
Våde dele		
	zink- og nikkelbelagt kulstofstål, nylon, rustfrit stål, PTFE, acetal, læder, UHMWPE, aluminium, wolframkarbid, PEEK, messing	
Støjniveau:		
Lydeffekt	91 dBa*	91 dBa*
Lydtryk	82 dBa*	82 dBa*
	*iht. ISO 3744; målt ved en afstand på 3,1 fod	*iht. ISO 3744; målt ved en afstand på 1 m

1095-sprøjter		
	Amerikansk	Metrisk
Sprøjte		
Maksimal tilførsel		
Nordamerikanske modeller	1,2 gpm	4,5 lpm
Internationale modeller	1,1 gpm	4,1 lpm
Maksimal dysestørrelse	0,035	0,035
Væskeafgang, npsm-gevind	1/4"	0,64 cm
Cyklusser	123 per gallon	33 per liter
Generator, minimum	5.000 W	5.000 W
120 V, A, Hz	15, 50/60	15, 50/60
230 V, A, Hz	10, 50/60	10, 50/60
Dimensioner		
Vægt:		
Standard-seriens Hi-Boy	120 pund	55 kg
ProContractor	141 pund	64 kg
IronMan	127 pund	58 kg
Højde:		
Standard-seriens Hi-Boy	29,5" (håndtag ned) 38,5" (håndtag op)	74,9 cm (håndtag ned) 97,8 cm (håndtag op)
ProContractor	39"	99 cm
IronMan	40,2"	102 cm
Længde:		
Standard-seriens Hi-Boy	26"	66 cm
ProContractor	28"	71 cm
IronMan	29,9"	76 cm
Bredde:		
Standard-seriens Hi-Boy	24"	61 cm
ProContractor	24"	61 cm
IronMan	24,4"	62 cm
Våde dele		
	zink- og nikkelbelagt kulstofstål, nylon, rustfrit stål, PTFE, acetal, læder, UHMWPE, aluminium, wolframkarbid, PEEK, messing	
Støjniveau:		
Lydeffekt	91 dBa*	91 dBa*
Lydtryk	82 dBa*	82 dBa*
	*iht. ISO 3744; målt ved en afstand på 3,1 fod	*iht. ISO 3744; målt ved en afstand på 1 m

1595-spøjter		
	Amerikansk	Metrisk
Sprøjte		
Maksimal tilførsel	1,35 gpm	5,1 lpm
Maksimal dysestørrelse	0,039	0,039
Væskeafgang, npsm-gevind	1/4"	0,64 cm
Cykklusser	110 per gallon	29 per liter
Generator, minimum	5.000 W	5.000 W
120 V, A, Hz	20/15, 50/60	20/15, 50/60
Dimensioner		
Vægt:		
Standard-seriens Hi-Boy	125 pund	57 kg
ProContractor	146 pund	66 kg
IronMan	132 pund	60 kg
Højde:		
Standard-seriens Hi-Boy	29,5" (håndtag ned) 38,5" (håndtag op)	74,9 cm (håndtag ned) 97,8 cm (håndtag op)
ProContractor	39"	99 cm
IronMan	40,2"	102 cm
Længde:		
Standard-seriens Hi-Boy	26"	66 cm
ProContractor	28"	71 cm
IronMan	29,9"	76 cm
Bredde:		
Standard-seriens Hi-Boy	24"	61 cm
ProContractor	24"	61 cm
IronMan	24,4"	62 cm
Våde dele		
	zink- og nikkelbelagt kulstofstål, nylon, rustfrit stål, PTFE, acetal, læder, UHMWPE, aluminium, wolframkarbid, PEEK, messing	
Støjniveau:		
Lydeffekt	91 dBa*	91 dBa*
Lydtryk	82 dBa*	82 dBa*
	*iht. ISO 3744; målt ved en afstand på 3,1 fod	*iht. ISO 3744; målt ved en afstand på 1 m

Mark IV-sprøjter		
	Amerikansk	Metrisk
Sprøjte		
Maksimal tilførsel		
Nordamerikanske og modeller	1,1 gpm	4,2 lpm
Internationale modeller	0,95 gpm	3,6 lpm
Maksimal dysestørrelse		
Nordamerikanske og modeller	0,033	0,033
Internationale modeller	0,031	0,031
Væskeafgang, npsm-gevind	3/8"	0,1 cm
Cyklusser	195 per gallon	52 per liter
Generator, minimum	5.000 W	5.000 W
120 V, A, Hz	15, 50/60	15, 50/60
230 V, A, Hz	10, 50/60	10, 50/60
Dimensioner		
Vægt:		
Standard-seriens Hi-Boy	98 pund	45 kg
ProContractor	119 pund	54 kg
Højde:		
Standard-seriens Hi-Boy	28,5" (håndtag ned) 38,75" (håndtag op)	72,4 cm (håndtag ned) 98,4 cm (håndtag op)
ProContractor	39"	99 cm
Længde:		
Standard-seriens Hi-Boy	26"	66 cm
ProContractor	29,5"	75 cm
Bredde:	22,5"	57,2 cm
Våde dele		
	zink- og nikkelbelagt kulstofstål, nylon, rustfrit stål, PTFE, acetal, læder, UHMWPE, aluminium, wolframkarbid, PEEK, messing	
Støjniveau:		
Lydeffekt	91 dBa*	91 dBa*
Lydtryk	82 dBa*	82 dBa*
	*iht. ISO 3744; målt ved en afstand på 3,1 fod	*iht. ISO 3744; målt ved en afstand på 1 m

Mark V-sprøjter		
	Amerikansk	Metrisk
Sprøjte		
Maksimal tilførsel		
Nordamerikanske og britiske modeller	1,35 gpm	5,1 lpm
Internationale modeller	1,2 gpm	4,5 lpm
Maksimal dysestørrelse		
Nordamerikanske og britiske modeller	0,039	0,039
Internationale modeller	0,035	0,035
Væskeafgang, npsm-gevind	3/8"	0,1 cm
Cyklusser	110 per gallon	29 per liter
Generator, minimum	5.000 W	5.000 W
120 V, A, Hz	20/15, 50/60	20/15, 50/60
230 V, A, Hz	10, 50/60	10, 50/60
Dimensioner		
Vægt:		
Standard-seriens Hi-Boy	130 pund	59 kg
ProContractor	151 pund	68 kg
IronMan	137 pund	62 kg
Højde:		
Standard-seriens Hi-Boy	29,5" (håndtag ned) 38,5" (håndtag op)	74,9 cm (håndtag ned) 97,8 cm (håndtag op)
ProContractor	39"	99 cm
IronMan	40,2"	102 cm
Længde:		
Standard-seriens Hi-Boy	26"	66 cm
ProContractor	28"	71 cm
IronMan	29,9"	76 cm
Bredde:		
Standard Series Hi-Boy	24"	61 cm
ProContractor	24"	61 cm
IronMan	24,4"	62 cm
Våde dele		
	zink- og nikkelbelagt kulstofstål, nylon, rustfrit stål, PTFE, acetal, læder, UHMWPE, aluminium, wolframkarbid, PEEK, messing	
Støjniveau:		
Lydeffekt	91 dBa*	91 dBa*
Lydtryk	82 dBa*	82 dBa*
	*iht. ISO 3744; målt ved en afstand på 3,1 fod	*iht. ISO 3744; målt ved en afstand på 1 m

Mark VII-sprøjter		
	Amerikansk	Metrisk
Sprøjte		
Maksimal tilførsel	1,58 gpm	6,0 lpm
Maksimal dysestørrelse	0,041"	0,1 cm
Væskeafgang, npsm-gevind	1/2"	1,27 cm
Cyklusser	97 per gallon	26 per liter
Generator, minimum	5.000 W	5.000 W
230 V, A, Hz	16, 50/60	16, 50/60
Dimensioner		
Vægt:		
Standard-seriens Hi-Boy	139 pund	63 kg
ProContractor	160 pund	73 kg
Højde:		
Standard-seriens Hi-Boy	29,5" (håndtag ned) 38,5" (håndtag op)	74,9 cm (håndtag ned) 97,8 cm (håndtag op)
ProContractor	39"	99 cm
Længde:		
Standard-seriens Hi-Boy	26"	66 cm
ProContractor	28"	71 cm
Bredde:	24"	61 cm
Våde dele		
	zink- og nikkelbelagt kulstofstål, nylon, rustfrit stål, PTFE, acetal, læder, UHMWPE, aluminium, wolframkarbid, PEEK, messing	
Støjniveau:		
Lydeffekt	91 dBa*	91 dBa*
Lydtryk	82 dBa*	82 dBa*
	*iht. ISO 3744; målt ved en afstand på 3,1 fod	*iht. ISO 3744; målt ved en afstand på 1 m

Mark X-sprøjter		
	Amerikansk	Metrisk
Sprøjte		
Maksimal tilførsel	2,1 gpm	8,0 lpm
Maksimal dysestørrelse	0,045"	0,11 cm
Væskeafgang, npsm-gevind	1/2"	1,27 cm
Cyklusser	70 per gallon	19 per liter
Generator, minimum	5.000 W	5.000 W
230 V, A, Hz	16, 50/60	
Dimensioner		
Vægt:		
Standard-seriens Hi-Boy	154 pund	70 kg
ProContractor	178 pund	81 kg
Højde:		
Standard-seriens Hi-Boy	29,9" (håndtag ned) 40,1" (håndtag op)	76 cm (håndtag ned) 102 cm (håndtag op)
ProContractor	39"	99 cm
Længde:		
Standard-seriens Hi-Boy	26"	66 cm
ProContractor	30"	75 cm
Bredde:	24"	61 cm
Våde dele		
	zink- og nikkelbelagt kulstofstål, nylon, rustfrit stål, PTFE, acetal, læder, UHMWPE, aluminium, wolframkarbid, PEEK, messing	
Støjniveau:		
Lydeffekt	91 dBa*	91 dBa*
Lydtryk	82 dBa*	82 dBa*
	*iht. ISO 3744; målt ved en afstand på 3,1 fod	*iht. ISO 3744; målt ved en afstand på 1 m

Gracos standardgaranti

Graco garanterer, at alt det udstyr, der henvises til i nærværende dokument, som er fremstillet af Graco, og som bærer Gracos navn, er fri for materiale- eller fabrikationsfejl på den dato, hvor det sælges af den autoriserede Graco-forhandler til den oprindelige køber med anvendelse for øje. Med undtagelse af eventuelle særlige, udvidede eller begrænsede garantier, der er udstedt af Graco, påtager Graco sig i en periode på tolv måneder fra købsdatoen at reparere eller udskifte enhver del af udstyret, som Graco finder at være fejlbehæftet. Denne garanti gælder kun, når udstyret installeres, betjenes og vedligeholdes i henhold til de af Graco anbefalede skriftlige anvisninger.

Denne garanti dækker ikke, og Graco påtager sig intet ansvar for almindelig slitage eller eventuelle funktionsfejl, beskadigelse eller slitage, der skyldes ukorrekt installation, anvendelse til forkerte formål, slid, korrosion, utilstrækkelig eller forkert vedligeholdelse, forsømmelighed, uheld, ukorrekte teknisk indgreb eller udskiftning med komponentdele, der ikke er fremstillet af Graco. Graco påtager sig endvidere intet ansvar for funktionsfejl, beskadigelse eller slitage, der måtte skyldes, at det af Graco leverede udstyr ikke er foreneligt med konstruktioner, tilbehør, udstyr eller materialer, der ikke er leveret af Graco, eller som måtte skyldes ukorrekt konstruktion, fremstilling, installation, betjening eller vedligeholdelse af systemer, tilbehør, udstyr og materialer, der ikke er leveret af Graco.

Denne garanti er betinget af, at det udstyr, der hævdes at være fejlbehæftet, indsendes frankeret til en autoriseret Graco-distributør til undersøgelse af den påståede fejl. Hvis den påståede fejl kan accepteres, foretager Graco reparation eller udskiftning af alle defekte dele uden beregning. Udstyret vil derefter blive sendt franko til den oprindelige køber. Såfremt en undersøgelse af udstyret ikke måtte afsløre nogen materiale- eller fabrikationsfejl, vil reparationen blive udført mod et rimeligt gebyr, der kan omfatte udgifter til dele, arbejds løn og forsendelse.

DENNE GARANTI ER DEN ENESTE, OG DEN TRÆDER I STEDET FOR ENHVER ANDEN GARANTI, DET VÆRE SIG UDTRYKKELIG ELLER STILTIENDE, HERUNDER MEN IKKE BEGRÆNSET TIL GARANTI OM SALGBARHED ELLER GARANTI OM EGNETHED TIL ET BESTEMT FORMÅL.

Gracos eneste forpligtelse og købers eneste afhjælpningsret i tilfælde af garantibrud skal være som ovenfor beskrevet. Køberen accepterer, at denne ikke har nogen andet retsmiddel (herunder, men ikke begrænset til, dermed forbunden eller deraf følgende erstatning for driftstab, mistet omsætning, personskade eller tingsskade eller noget andet deraf afledt eller følgende tab). Ethvert søgsmål for garantibrud skal anlægges inden to (2) år fra købsdatoen.

GRACO GIVER INGEN GARANTI OG FRASIGER SIG ENHVER STILTIENDE GARANTI OM SALGBARHED OG EGNETHED TIL ET BESTEMT FORMÅL I FORBINDELSE MED TILBEHØR, UDSTYR, MATERIALER ELLER KOMPONENTER, DER SÆLGES AF, MEN IKKE ER FREMSTILLET AF GRACO. Sådanne genstande, der sælges, men ikke er fremstillet af Graco (som f.eks. elektriske motorer, kontakter, slanger, etc.), er omfattet af sådanne eventuelle garantier, som ydes af producenterne af disse. Graco vil i rimelig omfang bistå køberen i forbindelse med krav, der rejses som følge af brud på sådanne garantiforpligtelser.

Graco påtager sig under ingen omstændigheder erstatningsansvar for indirekte, afledte, særlige eller sekundære skader som følge af Gracos levering af udstyr i forbindelse hermed eller som følge leverance, ydelse eller anvendelse af produkter eller andre varer, der sælges i forbindelse hermed, uanset om sådanne skader skyldes kontraktbrud, garantibrud, forsømmelighed fra Gracos side eller andre forhold.

Oplysninger om Graco

For at få de seneste nyheder om Gracos produkter bedes du venligst besøge www.graco.com.

For patentoplysninger, se www.graco.com/patents.

FOR AT AFGIVE EN ORDRE, kontakt din Graco-forhandler, eller ring +1 800 690 2894 for at få oplyst nærmeste forhandler.

Dette dokument – såvel tekst som illustrationer – afspejler de senest tilgængelige produktoplysninger på tidspunktet for offentliggørelsen heraf. Graco forbeholder sig ret til at foretage ændringer uden forudgående varsel.

Oversættelse af originale instruktioner. This manual contains Danish. MM 332916

Gracos hovedkvarter: Minneapolis
Internationale kontorer: Belgien, Kina, Japan, Korea

GRACO INC. AND SUBSIDIARIES • P.O. BOX 1441 • MINNEAPOLIS MN 55440-1441 • USA

Copyright 2014, Graco Inc. Alle Gracos produktionssteder er registreret iht. ISO 9001.

www.graco.com

Revision C – March, 2014