

**Πιστόλια Ψεκασμού Χωρίς Αέρα Silver και Flex Plus**  
**Распылительные пистолеты Silver и Flex Plus,**  
**не требующие сжатого воздуха**  
**Silver ve Flex Plus Havasız Boya Püskürtme Tabancaları**  
**Bezvzduchové stříkací pistole Silver and Flex Plus**

311254 rev.B

*- Για εφαρμογές όπου απαιτείται η μεταφορά αρχιτεκτονικών χρωμάτων και επιχρισμάτων -*  
*- Для нанесения архитектурных красок и покрытий -*  
*- Mimari boya ve kaplama uygulamaları için -*  
*- Pro aplikace nástřiku architektonických barev a krycích nátěrů -*

Μοντέλα: σελ. 3 / Модели: стр. 5 / Modeller: pg. 7 / Modely: str. 9



**Σημαντικές οδηγίες για την ασφάλεια**

Διαβάστε όλες τις προειδοποιήσεις και τις οδηγίες του παρόντος εγχειριδίου. Φυλάξτε τις οδηγίες αυτές.

**Важные инструкции по технике безопасности**

Прочтите в настоящем руководстве все предупреждения и инструкции. Сохраните эти инструкции.

**Önemli Güvenlik Uyarıları**

Bu el kitabındaki bütün uyarı ve talimatları okuyun. Bu talimatları saklayın.

**Důležitá bezpečnostní pokyny**

Přečtěte si všechna upozornění a pokyny v této příručce. Tyto pokyny uschovejte.



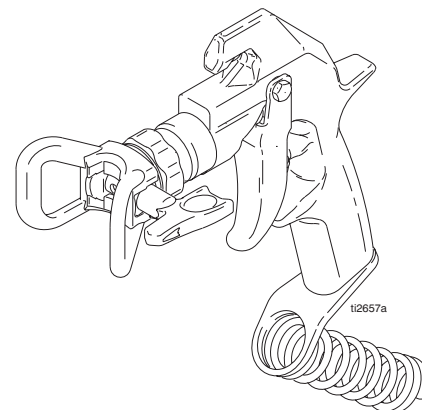
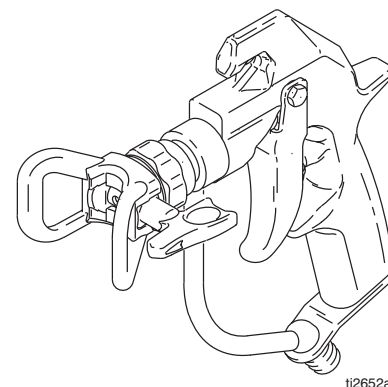

Προειδοποίηση / Предупреждение / Uyarı / Upozornění . . .	2
Αναγνώριση Ταυτότητας Εξαρτήματος /	
Идентификация деталей /	
Parça Tanımlaması /	
Identifikace součástí . . . . .	10
Γείωση / Заземление / Topraklama / Uzemnění . . . . .	11
Διαδικασία Εκτόνωσης Πίεσης /	
Процедура сброса давления /	
Basınç Tahliye Prosedürü /	
Postup uvolnění tlaku . . . . .	13
Διάταξη / Настройка / Montaj / Sestavení . . . . .	15
Οδηγίες ψεκασμού /	
Инструкции по распылению /	
Boya Püskürtme Talimatları /	
Pokyny k nástřikování . . . . .	18
Απόφραξη Μπεκ /	
Чистка при засорении /	
Tıkanıklığı Temizleyin /	
Otřete přebytek barvy . . . . .	21
Επισκευή / Ремонт / Tamirat / Opravy . . . . .	23
Εξαρτήματα / Детали / Parçalar / Součástky . . . . .	28
Τεχνικά Στοιχεία /	
Технические данные /	
Teknik Bilgiler /	
Technická data . . . . .	30
Βασική εγγύηση Graco /	
Стандартная гарантия Graco /	
Graco Standart Garantisi /	
Standardní záruka Graco . . . . .	32





PROVEN QUALITY. LEADING TECHNOLOGY.

# Προειδοποίηση

Οι ακόλουθες γενικές προειδοποιήσεις αφορούν την ασφαλή εγκατάσταση, χρήση, γείωση, συντήρηση και επισκευή του παρόντος εξοπλισμού. Στο κείμενο του εγχειριδίου και όπου αρμόζει περιλαμβάνονται επιπρόσθετες και ειδικότερες προειδοποιήσεις. Τα σύμβολα που εμφανίζονται στο κυρίως κείμενο του εγχειριδίου αναφέρονται στις εν λόγω γενικές προειδοποιήσεις. Όταν τα συγκεκριμένα σύμβολα εμφανίζονται σε όλο το εγχειρίδιο, ανατρέξτε σε αυτές τις σελίδες για να ενημερωθείτε σχετικά με τους κινδύνους που αντιστοιχούν σε αυτά.

 <b>ΠΡΟΕΙΔΟΠΟΙΗΣΗ</b>	
	<p><b>ΚΙΝΔΥΝΟΣ ΦΩΤΙΑΣ ΚΑΙ ΕΚΡΗΞΗΣ</b></p> <p>Οι εύφλεκτες αναθυμιάσεις, όπως οι αναθυμιάσεις διαλυτών και χρωμάτων, στον <b>χώρο εργασίας</b> μπορεί να αναφλεγούν ή να προκαλέσουν έκρηξη. Για να αποτρέψετε το ενδεχόμενο φωτιάς ή έκρηξης:</p> <ul style="list-style-type: none"> <li>Χρησιμοποιείτε τον εξοπλισμό μόνο σε καλά αεριζόμενο χώρο.</li> <li>Εξουδετερώνετε όλες τις πηγές ανάφλεξης, όπως λυχνίες καθοδήγησης, τσιγάρα, φορητούς ηλεκτρικούς λαμπτήρες και πλαστικά υφάσματα (ενδεχόμενο δημιουργίας στατικών τόξων).</li> <li>Απομακρύνετε από το χώρο εργασίας όλα τα υπολείμματα, συμπεριλαμβανομένων των υπολειμμάτων διαλύτη, υφασμάτων και βενζίνης.</li> <li>Μην συνδέετε ή αποσυνδέετε καλώδια παροχής ισχύος, και μην ανοιγοκλείνετε διακόπτες όταν υπάρχουν εύφλεκτες αναθυμιάσεις.</li> <li>Γειώνετε τον εξοπλισμό και τα αγωγίμα αντικείμενα στον χώρο εργασίας. Βλέπε οδηγίες <b>Γείωσης</b>.</li> <li>Χρησιμοποιείτε μόνο γειωμένους ελαστικούς σωλήνες.</li> <li>Όταν πιέζετε τη σκανδάλη σηματοδοτώντας το δοχείο, κρατάτε το πιστόλι σταθερά στο πλάι του γειωμένου δοχείου.</li> <li>Εάν παρατηρήσετε σπινθηρισμό από στατικό ηλεκτρισμό ή νοιώσετε να σας διαπερνά ηλεκτρικό ρεύμα, <b>διακόψτε τη λειτουργία αμέσως</b>. Μην χρησιμοποιείτε τον εξοπλισμό έως ότου εντοπίσετε και αποκαταστήσετε το πρόβλημα.</li> <li>Στο χώρο εργασίας πρέπει να υπάρχει πυροσβεστήρας.</li> </ul>
	<p><b>ΚΙΝΔΥΝΟΣ ΤΡΑΥΜΑΤΙΣΜΟΥ ΑΠΟ ΕΓΧΥΣΗ</b></p> <p>Το ρευστό υψηλής πίεσης από το πιστόλι, τον ελαστικό σωλήνα ή τα θραυσμένα εξαρτήματα διαπερνούν το δέρμα. Μπορεί το τραύμα να μοιάζει με απλό κόψιμο, αλλά πρόκειται για σοβαρό τραυματισμό ο οποίος ενδέχεται να καταλήξει σε ακρωτηριασμό. <b>Καλέστε άμεσα ιατρική βοήθεια.</b></p> <ul style="list-style-type: none"> <li>Μην σημαδεύετε ποτέ με το πιστόλι βαφής άτομα ή μέρη του σώματος.</li> <li>Μην βάζετε τα χέρια ή τα δάχτυλά σας μπροστά από το μπεκ βαφής.</li> <li>Μην χρησιμοποιείτε τα χέρια, το σώμα, τα γάντια σας ή κάποιο ύφασμα για τη διακοπή ή την εκτροπή τυχόν διαρροής.</li> <li>Μην βάφετε χωρίς προφυλακτήρα μπεκ και χωρίς προφυλακτήρα σκανδάλης.</li> <li>Όταν δεν χρησιμοποιείτε το μηχανήμα βαφής, ασφαλίστε τη σκανδάλη.</li> <li>Εκτελείτε τη <b>Διαδικασία Εκτόνωσης της Πίεσης</b> που περιγράφεται στο εγχειρίδιο, όταν διακόπτετε τη βαφή και πριν προβείτε σε έκπλυση, έλεγχο ή συντήρηση του εξοπλισμού.</li> </ul>
	<p><b>ΚΙΝΔΥΝΟΣ ΑΠΟ ΕΣΦΑΛΜΕΝΟ ΧΕΙΡΙΣΜΟ ΤΟΥ ΕΞΟΠΛΙΣΜΟΥ</b></p> <p>Τυχόν εσφαλμένος χειρισμός του εξοπλισμού μπορεί να προκαλέσει τον θάνατο ή σοβαρό τραυματισμό.</p> <ul style="list-style-type: none"> <li>Μην υπερβαίνετε τη μέγιστη πίεση λειτουργίας ή την ονομαστική θερμοκρασία του εξαρτήματος με τη χαμηλότερη ονομαστική τιμή. Βλέπε <b>Τεχνικά Στοιχεία</b> σε όλα τα σχετικά εγχειρίδια.</li> <li>Χρησιμοποιείτε ρευστά και διαλύτες συμβατά με τα διαβρεχόμενα εξαρτήματα του εξοπλισμού. Ανατρέξτε στο τμήμα <b>Τεχνικά Στοιχεία</b> όλων των σχετικών εγχειριδίων. Διαβάστε τις προειδοποιήσεις των κατασκευαστών του ρευστού και του διαλύτη. Για λεπτομερείς πληροφορίες σχετικά με το υλικό που έχετε στη διάθεσή σας, ζητήστε το MSDS (Δελτίο Στοιχείων Ασφαλείας Υλικών) από τον διανομέα ή το κατάστημα πώλησης του υλικού.</li> <li>Ελέγχετε τον εξοπλισμό καθημερινά. Φροντίστε για την άμεση επισκευή ή αντικατάσταση οιασδήποτε εξαρτημάτων φέρουν φθορές ή βλάβες, χρησιμοποιώντας μόνο γνήσια ανταλλακτικά της Graco.</li> <li>Μην επιφέρετε μετατροπές ή τροποποιήσεις στον εξοπλισμό.</li> <li>Χρησιμοποιείτε τον εξοπλισμό μόνο για τη χρήση για την οποία προορίζεται. Για περισσότερες πληροφορίες, καλέστε τον αντιπρόσωπο της Graco.</li> <li>Φροντίστε ώστε οι ελαστικοί σωλήνες και τα καλώδια να μην διέρχονται από περιοχές κίνησης και να μην έρχονται σε επαφή με αιχμηρές άκρες, κινητά μέρη και θερμές επιφάνειες.</li> <li>Μην συστρέψετε και μην λυγίζετε πολύ τους ελαστικούς σωλήνες ούτε να χρησιμοποιείτε τους ελαστικούς σωλήνες για να σύρετε τον εξοπλισμό.</li> <li>Κρατήστε τα παιδιά και τα ζώα μακριά από τον χώρο εργασίας.</li> <li>Μην θέτετε σε λειτουργία τη μονάδα όταν είστε κουρασμένοι ή όταν βρίσκεστε υπό την επίρεια ναρκωτικών ουσιών ή αλκοόλ.</li> <li>Τηρείτε όλους τους ισχύοντες κανονισμούς ασφαλείας.</li> </ul>

## ⚠ ΠΡΟΕΙΔΟΠΟΙΗΣΗ





	<p><b>ΚΙΝΔΥΝΟΣ ΑΠΟ ΕΞΑΡΤΗΜΑΤΑ ΑΛΟΥΜΙΝΙΟΥ ΠΟΥ ΒΡΙΣΚΟΝΤΑΙ ΥΠΟ ΠΙΕΣΗ</b></p> <p>Μην χρησιμοποιείτε 1,1,1-τριχλωροεθάνιο, χλωριούχο μεθυλένιο, άλλους διαλύτες αλογονωμένου υδρογονάνθρακα ή ρευστά που περιέχουν τέτοιους διαλύτες στον παρόντα ή σε άλλο εξοπλισμό αλουμινίου ο οποίος βρίσκεται υπό πίεση. Σε αντίθετη περίπτωση, ενδέχεται να προκληθεί επικίνδυνη χημική αντίδραση και θραύση του εξοπλισμού δυνάμει να προκαλέσει θάνατο, σοβαρό τραυματισμό και υλικές ζημιές.</p>
	<p><b>ΑΤΟΜΙΚΟΣ ΠΡΟΣΤΑΤΕΥΤΙΚΟΣ ΕΞΟΠΛΙΣΜΟΣ</b></p> <p>Όταν χειρίζεστε, συντηρείτε ή βρίσκεστε στον χώρο χειρισμού του εξοπλισμού, πρέπει να φοράτε κατάλληλο προστατευτικό εξοπλισμό που σας προφυλάσσει από το ενδεχόμενο σοβαρού τραυματισμού, συμπεριλαμβανομένου του τραυματισμού στα μάτια, της εισπνοής τοξικών αναθυμιάσεων, των εγκαυμάτων και της απώλειας ακοής. Ο εν λόγω εξοπλισμός περιλαμβάνει, μεταξύ άλλων:</p> <ul style="list-style-type: none"> <li>• Προστατευτικά για τα μάτια</li> <li>• Ρουχισμό και αναπνευστήρα σύμφωνα με τις συστάσεις του κατασκευαστή του ρευστού και του διαλύτη</li> <li>• Γάντια</li> <li>• Ωτοασπίδες</li> </ul>



## Μοντέλα

Τύπος, Αριθμός μοντέλου., Σειρά	ΜΕΓΙΣΤΗ ΠΙΕΣΗ ΕΡΓΑΣΙΑΣ	Σκανδάλη	Προφυλακτήρας για το μπεκ	Μπεκ
<b>Silver, 234237, A</b>	5000 psi (345 bar, 34,5 MPa)	Σκανδάλη για 4 δάχτυλα	Προφυλακτήρας μπεκ HandTite	Μπεκ 517 RAC X Switch Tip
<b>Silver, 235460, C</b>	5000 psi (345 bar, 34,5 MPa)	Σκανδάλη για 2 δάχτυλα	Προφυλακτήρας Μπεκ Standard Dripless (μη αναστρεφόμενος)	Δεν συμπεριλαμβάνεται μπεκ βαφής. Παραγγείλετέ το χωριστά.
<b>Silver, 235461, B</b>	5000 psi (345 bar, 34,5 MPa)	Σκανδάλη για 4 δάχτυλα	Προφυλακτήρας Μπεκ Standard Dripless (μη αναστρεφόμενος)	Δεν συμπεριλαμβάνεται μπεκ βαφής. Παραγγείλετέ το χωριστά.
<b>Silver, 235462, C</b>	5000 psi (345 bar, 34,5 MPa)	Σκανδάλη για 2 δάχτυλα	Προφυλακτήρας Μπεκ Standard Dripless (μη αναστρεφόμενος)	Δεν συμπεριλαμβάνεται μπεκ βαφής. Ο προφυλακτήρας μπεκ Fine Finish παραγγέλλεται χωριστά
<b>Silver, 235464, C</b>	5000 psi (345 bar, 34,5 MPa)	Σκανδάλη για 2 δάχτυλα	Προφυλακτήρας Μπεκ Heavy Duty RAC	Μπεκ SwitchTip GHD 617
<b>Silver, 238591, A</b>	5000 psi (345 bar, 34,5 MPa)	Σκανδάλη για 4 δάχτυλα	Προφυλακτήρας Μπεκ Heavy Duty RAC	Μπεκ SwitchTip GHD 619
<b>Silver, 243283, A</b>	5000 psi (345 bar, 34,5 MPa)	Σκανδάλη για 2 δάχτυλα	Προφυλακτήρας μπεκ HandTite	Μπεκ 517 RAC X Switch Tip
<b>Silver, 246240, A</b>	5000 psi (345 bar, 34,5 MPa)	Σκανδάλη για 2 δάχτυλα	Προφυλακτήρας μπεκ HandTite	Μπεκ 517 RAC X Switch Tip
<b>Flex, 235458, C</b>	5000 psi (345 bar, 34,5 MPa)	Σκανδάλη για 4 δάχτυλα	Προφυλακτήρας Μπεκ Standard Dripless (μη αναστρεφόμενος)	Δεν συμπεριλαμβάνεται μπεκ βαφής. Παραγγείλετέ το χωριστά.
<b>Flex, 246468, A</b>	5000 psi (345 bar, 34,5 MPa)	Σκανδάλη για 2 δάχτυλα	Προφυλακτήρας μπεκ HandTite	Μπεκ 517 RAC X Switch Tip

# Предупреждение

Ниже приводятся общие предупреждения для регулировки, использования, заземления, обслуживания и ремонта данного оборудования. Дополнительные, более конкретные предупреждения, приводятся в тексте данного руководства там, где это необходимо. Символы, указанные в тексте руководства, дают ссылки на эти общие предупреждения. Когда эти символы встречаются в руководстве, обратитесь к страницам с предупреждениями для описания конкретной опасной ситуации.

 <b>ПРЕДУПРЕЖДЕНИЕ</b>	
	<p><b>ОПАСНОСТЬ ВОСПЛАМЕНЕНИЯ И ВЗРЫВА</b></p> <p>Легковоспламеняющиеся вещества, такие как пары растворителя и краски, могут воспламениться или взорваться в <b>рабочей зоне</b>. Для предотвращения воспламенения и взрыва:</p> <ul style="list-style-type: none"> <li>• Используйте оборудование только в хорошо вентилируемой зоне.</li> <li>• Устраните все возможные причины воспламенения, такие как сигнальные лампы, сигареты, переносные электрические светильники и пластиковая спецодежда (потенциальная опасность статического разряда).</li> <li>• В рабочей зоне не должно быть мусора, а также растворителей, ветоши, бензина.</li> <li>• Не подключайте и не отключайте шнуры питания, не включайте и не выключайте питание или освещение при наличии легковоспламеняющихся паров жидкости.</li> <li>• Заземляйте оборудование и проводящие предметы в рабочей зоне. См. инструкции по <b>заземлению</b>.</li> <li>• Используйте только заземленные шланги.</li> <li>• Плотно прижимайте пистолет-распылитель к боковой поверхности заземленной емкости, если он направлен в емкость.</li> <li>• Если появляются статические разряды или Вы чувствуете удар электрического тока, <b>немедленно прекратите работу</b>. Не используйте оборудование до выявления и устранения причины.</li> <li>• Рабочая зона должна быть оборудована огнетушителем.</li> </ul>
	<p><b>ОПАСНОСТЬ ПОДКОЖНОЙ ИНЪЕКЦИИ</b></p> <p>Жидкость под высоким давлением, поступающая из пистолета-распылителя, через утечки в шлангах или поврежденных деталях, способна пронзить кожу. Место повреждения может выглядеть просто как порез, но это серьезная травма, способная привести к ампутации. <b>Немедленно обратитесь за хирургической помощью.</b></p> <ul style="list-style-type: none"> <li>• Не направляйте пистолет-распылитель на людей или на какую-нибудь часть тела.</li> <li>• Не подносите руку к соплу пистолета-распылителя.</li> <li>• Не устраняйте и не отклоняйте направление утечек рукой, иной частью тела, перчаткой или ветошью.</li> <li>• При распылении обязательно должны быть установлены защитная насадка сопла и предохранитель курка.</li> <li>• Ставьте курок пистолета-распылителя на предохранитель в перерывах между распылением.</li> <li>• Выполняйте <b>Процедуру сброса давления</b>, приведенную в настоящем руководстве, при прекращении распыления и перед чисткой, проверкой или обслуживанием оборудования.</li> </ul>
	<p><b>ОПАСНОСТЬ НЕПРАВИЛЬНОГО ИСПОЛЬЗОВАНИЯ ОБОРУДОВАНИЯ</b></p> <p>Неправильное использование оборудования может привести к смертельному исходу или серьезной травме.</p> <ul style="list-style-type: none"> <li>• Не превышайте максимального рабочего давления или температуры компонента системы с наименьшим номиналом. См. <b>Технические данные</b> во всех руководствах к оборудованию.</li> <li>• Используйте жидкости и растворители, совместимые со смачиваемыми деталями оборудования. См. <b>Технические данные</b> во всех руководствах по оборудованию. Прочитайте предупреждения производителя жидкости и растворителя. Для полной информации об используемом веществе затребуйте паспорт безопасности материалов у дистрибьютора или продавца.</li> <li>• Ежедневно проверяйте оборудование. Немедленно ремонтируйте или заменяйте изношенные или поврежденные детали только оригинальными деталями Graco.</li> <li>• Не вносите изменения в оборудование.</li> <li>• Используйте оборудование только по прямому назначению. Для получения необходимой информации связывайтесь с дистрибьютором Graco.</li> <li>• Прокладывайте шланги и кабели вне зон автомобильного движения и вдали от острых кромок, движущихся частей, горячих поверхностей.</li> <li>• Не перегибайте шланги и не изгибайте их слишком сильно, не тяните за них оборудование.</li> <li>• Не позволяйте детям и животным находиться в рабочей зоне.</li> <li>• Не пользуйтесь устройством, если вы устали, находитесь под воздействием лекарственных препаратов или алкоголя.</li> <li>• Соблюдайте все необходимые меры безопасности.</li> </ul>





 <b>ПРЕДУПРЕЖДЕНИЕ</b>	
	<p><b>ОПАСНОСТЬ АЛЮМИНИЕВЫХ ДЕТАЛЕЙ ПОД ДАВЛЕНИЕМ</b></p> <p>Не применяйте 1,1,1-трихлорэтан, метилхлорид и другие галогенизированные углеводородные растворители или жидкости, содержащие такие растворители. Подобное их применение может привести к возникновению опасной химической реакции и повреждению оборудования, а также к серьезным травмам, смертельным исходам и ущербу для имущества.</p>
	<p><b>ЛИЧНЫЕ СРЕДСТВА ЗАЩИТЫ</b></p> <p>Лица, использующие или обслуживающие оборудование, а также находящиеся в зоне работы, должны применять соответствующие средства защиты, чтобы обезопасить себя от серьезных травм, в том числе от повреждения глаз, вдыхания токсичных газов, ожогов и потери слуха. К ним относятся перечисленные ниже и иные средства защиты:</p> <ul style="list-style-type: none"> <li>• Защитные очки</li> <li>• Защитная одежда и респиратор в соответствии с рекомендациями изготовителя жидкостей и растворителей</li> <li>• Перчатки</li> <li>• Защитные наушники</li> </ul>



## Модели

Тип, № модели, серия	Максимальное рабочее давление	Курок	Защитное устройство	Наконечник
<b>Silver 234237, A</b>	5000 psi (345 бар, 34,5 МПа)	Курок для 4 пальцев	Защитное устройство наконечника HandTite	Переключатель наконечника 517 RAC X
<b>Silver, 235460, C</b>	5000 psi (345 бар, 34,5 МПа)	Курок для 2 пальцев	Стандартный (неревверсивный) герметичный защитный наконечник	Без распылительного наконечника. Заказывается отдельно
<b>Silver, 235461, B</b>	5000 psi (345 бар, 34,5 МПа)	Курок для 4 пальцев	Стандартный (неревверсивный) герметичный защитный наконечник	Без распылительного наконечника. Заказывается отдельно
<b>Silver, 235462, C</b>	5000 psi (345 бар, 34,5 МПа)	Курок для 2 пальцев	Стандартный (неревверсивный) герметичный защитный наконечник	Без распылительного наконечника. Заказывается отдельно для заключительной обработки
<b>Silver, 235464, C</b>	5000 psi (345 бар, 34,5 МПа)	Курок для 2 пальцев	Усиленный защитный наконечник RAC	GHD 617 SwitchTip
<b>Silver, 238591, A</b>	5000 psi (345 бар, 34,5 МПа)	Курок для 4 пальцев	Усиленный защитный наконечник RAC	GHD 619 SwitchTip
<b>Silver, 243283, A</b>	5000 psi (345 бар, 34,5 МПа)	Курок для 2 пальцев	Защитное устройство наконечника HandTite	Переключатель наконечника 517 RAC X
<b>Silver, 246240, A</b>	5000 psi (345 бар, 34,5 МПа)	Курок для 2 пальцев	Защитное устройство наконечника HandTite	Переключатель наконечника 517 RAC X
<b>Flex, 235458, C</b>	5000 psi (345 бар, 34,5 МПа)	Курок для 4 пальцев	Стандартный (неревверсивный) герметичный защитный наконечник	Без распылительного наконечника. Заказывается отдельно
<b>Flex, 246468, A</b>	5000 psi (345 бар, 34,5 МПа)	Курок для 2 пальцев	Защитное устройство наконечника HandTite	Переключатель наконечника 517 RAC X

# Uyarı

Aşağıdaki genel uyarılar bu cihazın kurulumu, kullanımı, topraklanması, bakımı ve onarımı ile ilgili genel uyarılardır. İlave olarak, eğer mevcutsa, daha spesifik uyarılar bu el kitabının metninde bulunabilir. El kitabı metninde yer alan semboller bu genel uyarılarla ilgilidir. Bu sembolleri el kitabında gördüğünüzde, spesifik tehlikenin tanımı için bu sayfaları yeniden okuyun.

 <b>UYARI</b>	
	<p><b>YANGIN VE PATLAMA TEHLİKESİ</b></p> <p><b>Çalışma alanındaki</b> solvent veya boya buharı gibi yanıcı buharlar alev alabilir veya patlayabilir. Yangın ve patlama tehlikesini engellemek için aşağıdaki önlemleri alınız:</p> <ul style="list-style-type: none"> <li>• Cihazı sadece iyi havalandırılmış alanlarda kullanın.</li> <li>• Sigara, taşınabilir elektrikli lambalar, yere serilen naylon türü örtüler (potansiyel statik elektrik kaynağı olmasından dolayı) gibi ateşlemeye sebep olabilecek tüm etkenleri uygulama sahasından kaldırın.</li> <li>• Çalışma alanını solvent, paçavra ve benzin dahil her türlü atıktan temizleyin.</li> <li>• Ortamda yanıcı buharlar varsa prize fiş takmayın/prizden fiş çıkarmayın ve cihazı ve ışıkları açmayın/kapatmayın.</li> <li>• Çalışma alanındaki cihazları veya iletken cisimleri topraklayın. Bakınız <b>Topraklama</b> talimatları.</li> <li>• Yalnızca topraklanmış hortumları kullanın.</li> <li>• Kovanın içine tetikleme yaparken, tabancayı topraklanmış metal kovanın kenarında sıkıca tutun.</li> <li>• Statik kıvılcım oluşursa veya elektrik çarpması hissederseniz, çalışmayı derhal durdurun. <b>Sebebinin ne olduğunu bulmadan ve sorunu çözmeden cihazı kullanmayın.</b></li> <li>• Çalışma alanında yangın söndürücü bulundurun.</li> </ul>
	<p><b>DERİYE BOYA FIŞKIRMA TEHLİKESİ</b></p> <p>Tabancadan, hortumdaki deliklerden veya delinmiş parçalardan fişkırın sıvı, deriyi keserek içine nüfuz eder. Bu basit bir kesik olarak görünebilir, ancak daha sonra uzvun operasyon ile kesilmesine yol açabilecek ciddi bir yaralanmadır. <b>Derhal cerrahi yardım alın.</b></p> <ul style="list-style-type: none"> <li>• Boya tabancasını bir başkasına veya vücudunuzun herhangi bir uzvuna doğrultmayın.</li> <li>• Püskürtme başlığına elinizi koymayın.</li> <li>• Sızıntıları eliniz, vücudunuz, eldiven veya bez parçasıyla durdurmaya veya saptırmaya çalışmayın.</li> <li>• Kelebek veya tetik emniyeti olmadan püskürtme yapmayınız.</li> <li>• Püskürtme yapmadığınız zamanlarda tabancanın emniyet kilidini kapalı tutun.</li> <li>• Püskürtme işlemini bitirdiğinizde ve cihazınızda temizlik, kontrol veya bakım yaptığınızda bu kılavuzda yer alan <b>Basınç Tahliye Prosedürünü</b> uygulayın.</li> </ul>
	<p><b>CİHAZIN HATALI KULLANIMININ YARATACAĞI TEHLİKELER</b></p> <p>Cihazın hatalı kullanımı ciddi yaralanmalara ve ölüme yol açabilir.</p> <ul style="list-style-type: none"> <li>• En düşük değere sahip sistem elemanının maksimum çalışma basıncını veya nominal ısı değerini aşmayın. Cihazın tüm el kitaplarındaki <b>Teknik Verilere</b> bakın.</li> <li>• Cihazın ıslak parçalarıyla uyumlu sıvı ve solventler kullanın. Tüm cihaz el kitaplarında yer alan <b>Teknik Veriler'e</b> bakın. Sıvı ve solvent üreticilerinin uyarılarını okuyun. Malzemeniz hakkında tam olarak bilgi edinmek için, bayiniz veya perakendecinizden MSDS'i isteyiniz.</li> <li>• Cihazı günlük kontrol edin. Aşınmış veya hasarlı parçaları sadece orijinal Graco yedek parçaları kullanarak hemen onarın veya değiştirin.</li> <li>• Cihazda değişiklik veya modifikasyon yapmayın.</li> <li>• Cihazı sadece amacına uygun olarak kullanın. Bilgi için Graco bayinizi arayın.</li> <li>• Hortumları ve kabloları sıkışık bölgelerden, keskin kenarlardan, hareketli parçalardan ve sıcak yüzeylerden uzak tutun.</li> <li>• Hortumları aşırı bükmemeyi veya cihazı çekmek için hortumları kullanmayın.</li> <li>• Çocukları ve hayvanları çalışma alanından uzak tutun.</li> <li>• Yorgun olduğunuzda veya uyuşturucu veya alkol etkisi altındayken bu cihazı kullanmayın.</li> <li>• Tüm ilgili emniyet mevzuatına uyun.</li> </ul>





 <b>UYARI</b>	
	<p><b>BASINÇ ALTINDAKİ ALÜMİNYUM PARÇA TEHLİKESİ</b> Basınç altında çalışan alüminyum cihazlarda 1,1,1-trikloroetan, metilen klorür, diğer halojene hidrokarbon solventleri veya bu tür solventleri içeren sıvılar kullanmayın. Bu tür kullanım ciddi kimyasal reaksiyona ve cihazın delinmesine sebep olarak ölüme, ciddi yaralanmalara ve maddi hasara yol açabilir.</p>
	<p><b>KİŞİSEL KORUYUCU DONANIM</b> Cihazı kullanırken, bakımını yaparken veya cihazın çalışma alanındayken; göz yaralanması, zehirleyici buharların solunması, yanıklar ve işitme kaybı gibi ciddi zararlara engel olmak için koruyucu giysiler giymelisiniz. Bu donanım, aşağıdakilerle sınırlı kalmamakla birlikte şunları içerir:</p> <ul style="list-style-type: none"> <li>• Koruyucu gözlük</li> <li>• Akışkan ve solvent üreticileri tarafından tavsiye edilen giysi ve maske</li> <li>• Eldiven</li> <li>• Kulaklık</li> </ul>

## Modelleri



Tip, Model No., Seriler	MWP	Tetik	Kelebek	Uç
<b>Silver</b> <b>234237, A</b>	5000 psi (345 bar, 34,5 MPa)	4 parmaklı tetik	HandTite Kelebek	517 RAC X Tabanca memesi
<b>Silver,</b> <b>235460, C</b>	5000 psi (345 bar, 34,5 MPa)	2 parmaklı tetik	Standart (geri dönmeyen) Dripless Kelebek	Boya Püskürtme Ucu Yok. Ayrıca Sipariş Edin
<b>Silver,</b> <b>235461, B</b>	5000 psi (345 bar, 34,5 MPa)	4 parmaklı tetik	Standart (geri dönmeyen) Dripless Kelebek	Boya Püskürtme Ucu Yok. Ayrıca Sipariş Edin
<b>Silver,</b> <b>235462, C</b>	5000 psi (345 bar, 34,5 MPa)	2 parmaklı tetik	Standart (geri dönmeyen) Dripless Kelebek	Boya Püskürtme Ucu Yok. İnce Son Kat için Ayrıca Sipariş Edin
<b>Silver,</b> <b>235464, C</b>	5000 psi (345 bar, 34,5 MPa)	2 parmaklı tetik	Ağır İş RAC Kelebek	GHD 617 Tabanca memesi
<b>Silver,</b> <b>238591, A</b>	5000 psi (345 bar, 34,5 MPa)	4 parmaklı tetik	Ağır İş RAC Kelebek	GHD 619 Tabanca memesi
<b>Silver,</b> <b>243283, A</b>	5000 psi (345 bar, 34,5 MPa)	2 parmaklı tetik	HandTite Kelebek	517 RAC X Tabanca memesi
<b>Silver,</b> <b>246240, A</b>	5000 psi (345 bar, 34,5 MPa)	2 parmaklı tetik	HandTite Kelebek	517 RAC X Tabanca memesi
<b>Flex,</b> <b>235458, C</b>	5000 psi (345 bar, 34,5 MPa)	4 parmaklı tetik	Standart (geri dönmeyen) Dripless Kelebek	Boya Püskürtme Ucu Yok. Ayrıca Sipariş Edin
<b>Flex,</b> <b>246468, A</b>	5000 psi (345 bar, 34,5 MPa)	2 parmaklı tetik	HandTite Kelebek	517 RAC X Tabanca memesi

# UPOZORNĚNÍ

Následují všeobecná výstražná upozornění související se sestavením používáním uzemnění, prováděním údržby a oprav tohoto zařízení. Další konkrétnější výstražná upozornění lze nalézt v textu této příručky v těch místech, ke kterým se vztahují. Symboly, objevující se v hlavním textu příručky, odkazují na tato všeobecná výstražná upozornění. Když se tyto symboly v textu příručky objeví, vraťte se zpět k těmto stránkám a vyhledejte si popis konkrétního nebezpečí.

 <b>UPOZORNĚNÍ</b>	
	<p><b>NEBEZPEČÍ POŽÁRU A VÝBUCHU</b></p> <p>Hořlavé výpary, např. rozpouštědel nebo barev, se na <b>pracovišti</b> mohou vznítit a vybuchnout. V zájmu předcházení požáru a výbuchu:</p> <ul style="list-style-type: none"> <li>• Se zařízením pracujte jen v dobře větraných prostorách.</li> <li>• Vylučte přítomnost všech zdrojů vznícení, např. kontrolky, cigaret, přenosných elektrických svítilen a plastových roušek (nebezpečí statického výboje).</li> <li>• Na pracovišti nesmí být nečistoty a zbytky, například rozpouštědel, hadrů a benzínu.</li> <li>• Na místech s výskytem hořlavých výparů nezasouvejte nebo nevytahujte napájecí šňůry ze zásuvek ani nezapínejte nebo nevypínejte vypínače světel.</li> <li>• Používaná zařízení a vodivé objekty na pracovišti uzemněte. Viz Pokyny k <b>uzemnění</b>.</li> <li>• Používejte pouze uzemněné hadice.</li> <li>• Při zkoušení stříkání do nádoby přiložte pistolí na dotek s okrajem uzemněné nádoby a pevně ji přitlačte.</li> <li>• V případě vzniku jisker statické elektřiny nebo pokud ucítíte elektrickou ránu, <b>okamžitě přestaňte pracovat</b>. Nepracujte se zařízením, dokud problém neodhalíte a neopravíte.</li> <li>• Na pracovišti mějte hasicí přístroj.</li> </ul>
	<p><b>NEBEZPEČÍ VSTRÍKNUTÍ POD KŮŽI</b></p> <p>Vysokotlaký paprsek ze stříkací pistole, z netěsností hadic nebo prasklých dílů prořízne pokožku. Zranění může navenek vypadat jako malé říznutí, ale jedná se o vážné poranění, které může vést až k amputaci částí těla.</p> <p><b>Okamžitě vyhledejte chirurgické ošetření.</b></p> <ul style="list-style-type: none"> <li>• Nemiřte pistolí na osoby ani na žádné části těla.</li> <li>• Nedávejte ruku před trysku pistole.</li> <li>• Nepokoušejte se zastavit úniky rukou, částmi těla, rukavicí nebo hadrem.</li> <li>• Nestříkejte bez krytu trysky a krytu spouště.</li> <li>• Pokud nestříkáte, zajistěte pistolí pojistkou.</li> <li>• Pokud přestanete stříkat a před čištěním, kontrolou nebo opravou zařízení vždy proveďte <b>Postup vypuštění tlaku</b> popsany v tomto návodu.</li> </ul>
	<p><b>NEBEZPEČÍ NESPRÁVNÉHO ZPŮSOBU POUŽITÍ ZAŘÍZENÍ</b></p> <p>Nesprávný způsob použití může mít za následek smrt nebo vážný úraz.</p> <ul style="list-style-type: none"> <li>• Nepřekračujte maximální pracovní tlak ani teplotu na něž je dimenzována komponenta systému s nejnižším dimenzováním. Viz <b>Technická Data</b> v příručkách všech zařízení.</li> <li>• Používejte kapaliny a rozpouštědla, která jsou kompatibilní se smáčenými součástkami zařízení. Viz <b>Technická Data</b> ve všech příručkách pro zařízení. Přečtěte si výstražná upozornění výrobce ke kapalinám a rozpouštědlům. Pro získání úplných informací o vašem materiálu si vyžádejte MSDS od vašeho dodavatele nebo prodejce.</li> <li>• Kontrolujte zařízení denně. Opotřebené nebo poškozené díly vyměňujte neprodleně a jedině za původní náhradní díly Graco.</li> <li>• Zařízení neměňte ani neupravujte.</li> <li>• Zařízení používejte jedině k tomu účelu, ke kterému je určeno. Pro získání informací zatelefonujte svému distributorovi Graco.</li> <li>• Hadice a kabely ved'te po trasách ležících mimo prostory s dopravou, mimo ostré hrany, pohybující se součástky a horké plochy.</li> <li>• Nezkrucujte nebo nepřehýbejte hadice nebo nepoužívejte hadice k tomu, abyste za ně zařízení tahali.</li> <li>• Udržujte děti a zvířata mimo pracovní prostor.</li> <li>• Nepoužívejte zařízení, jste-li unaveni nebo pod vlivem léků nebo alkoholu.</li> <li>• Dodržujte všechny platné bezpečnostní předpisy.</li> </ul>



 <b>UPOZORNĚNÍ</b>	
	<p><b>NEBEZPEČÍ SOUVISEJÍCÍ S HLINÍKOVÝMI DÍLY POD TLAKEM</b></p> <p>V hliníkových tlakových nádobách se nesmí používat 1,1,1-trichloroetan, metylenchlorid ani jiná rozpouštědla s halogenovanými uhlovodíky nebo jiné kapaliny s obsahem těchto látek. Hrozí prudká chemická reakce a protržení nádoby, což může vést k úmrtí, vážnému úrazu a škodě na majetku.</p>
	<p><b>OSOBNÍ OCHRANNÉ POMŮCKY</b></p> <p>Při používání a opravách zařízení a v blízkosti pracoviště, kde se zařízení používá, je nutno používat vhodné ochranné pomůcky, které pomáhají chránit před vážným úrazem, například zasažením očí, vdechnutím jedovatých výparů, popálením a poškozením sluchu. Příklady ochranných pomůcek (seznam není úplný):</p> <ul style="list-style-type: none"> <li>• Ochrana očí</li> <li>• Ochranný oděv a respirátor podle doporučení výrobců kapaliny a rozpouštědla</li> <li>• Rukavice</li> <li>• Ochrana sluchu</li> </ul>

## Modely

Typ, Číslo modelu, Série	MWP	Spoušť	Kryt trysky	Tryska
<b>Silver</b> 234237, A	5000 psi (345 bar, 34,5 MPa)	4-prstová spoušť	Ručně utahovaný kryt trysky	Otočná tryska 517 RAC X
<b>Silver</b> , 235460, C	5000 psi (345 bar, 34,5 MPa)	2-prstová spoušť	Standardní (nereverzační) kryt neodkapávající trysky	Nerostříkovací tryska. Objednávejte samostatně
<b>Silver</b> , 235461, B	5000 psi (345 bar, 34,5 MPa)	4-prstová spoušť	Standardní (nereverzační) kryt neodkapávající trysky	Nerostříkovací tryska. Objednávejte samostatně
<b>Silver</b> , 235462, C	5000 psi (345 bar, 34,5 MPa)	2-prstová spoušť	Standardní (nereverzační) kryt neodkapávající trysky	Nerostříkovací tryska. Pro dosažení jemného povrchu objednávejte samostatně
<b>Silver</b> , 235464, C	5000 psi (345 bar, 34,5 MPa)	2-prstová spoušť	Kryt trysky RAC pro těžký provoz	Otočná tryska GHD 617
<b>Silver</b> , 238591, A	5000 psi (345 bar, 34,5 MPa)	4-prstová spoušť	Kryt trysky RAC pro těžký provoz	Otočná tryska GHD 619
<b>Silver</b> , 243283, A	5000 psi (345 bar, 34,5 MPa)	2-prstová spoušť	Ručně utahovaný kryt trysky	Otočná tryska 517 RAC X
<b>Silver</b> , 246240, A	5000 psi (345 bar, 34,5 MPa)	2-prstová spoušť	Ručně utahovaný kryt trysky	Otočná tryska 517 RAC X
<b>Flex</b> , 235458, C	5000 psi (345 bar, 34,5 MPa)	4-prstová spoušť	Standardní (nereverzační) kryt neodkapávající trysky	Nerostříkovací tryska. Objednávejte samostatně
<b>Flex</b> , 246468, A	5000 psi (345 bar, 34,5 MPa)	2-prstová spoušť	Ručně utahovaný kryt trysky	Otočná tryska 517 RAC X

# Αναγνώριση Ταυτότητας Εξαρτήματος / Идентификация деталей / Parça Tanımlaması / Identifikace součásti

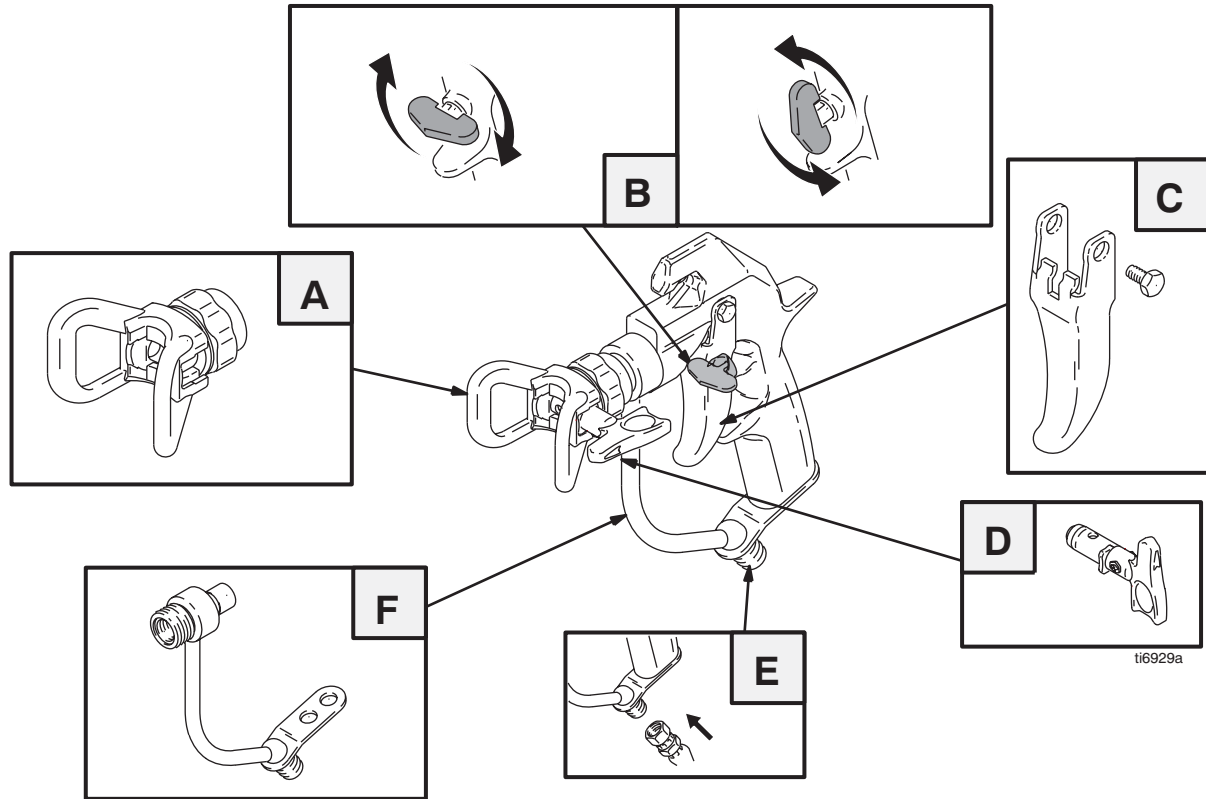

	Ελληνικά	Русский	Türkçe	Česky
A	Προφυλακτήρας για το μπεκ	Защитное устройство	Kelebek	Kryt trysky
B	Ασφάλεια σκανδάλης	Предохранитель пускового механизма	Tetik Kilidi	Pojistka spouště
C	Σκανδάλη	Курок	Tetik	Spoušť
D	Μπεκ	Наконечник	Uç	Tryska
E	Είσοδος ρευστού	Вход жидкости	Sıvı girişi	Přívod kapaliny
F	Προφυλακτήρας σκανδάλης / Σωλήνας ρευστού	Ограждение курка / Трубка жидкости	Tetik Emniyeti / Sıvı Borusu	Kryt spouště / kapalinová trubka

# Γείωση / Заземление / Topraklama / Uzemnění



Ελληνικά	Русский	Türkçe	Česky
<p>Το μηχάνημα βαφής πρέπει να γειώνεται. Η γείωση περιορίζει το ενδεχόμενο δημιουργίας στατικού ηλεκτρισμού καθώς και τους κινδύνους ηλεκτροπληξίας, μέσω ενός σύρματος διαφυγής του ηλεκτρικού ρεύματος λόγω συσσώρευσης στατικού ηλεκτρισμού ή βραχυκυκλώματος.</p>	<p>Распылитель должен быть заземлен. Заземление снижает опасность статического разряда и поражения электрическим током, так как он уходит по проводу заземления в случае накопления статического потенциала или короткого замыкания.</p>	<p>Boya püskürtme makinası topraklanmalıdır. Topraklama, kısa devre olması veya statik elektrik birikmesi durumunda elektriğin topraklama kablosundan akmasını sağlayarak statik çarpmaya veya elektrik çarpmasını ihtimalini azaltır.</p>	<p>Rozprašovač musí být uzemněn. Uzemnění snižuje nebezpečí úrazu elektrickým proudem a elektrostatického výboje tím, že v případě krátkého spojení vytváří cestu pro odvedení elektrického proudu.</p>

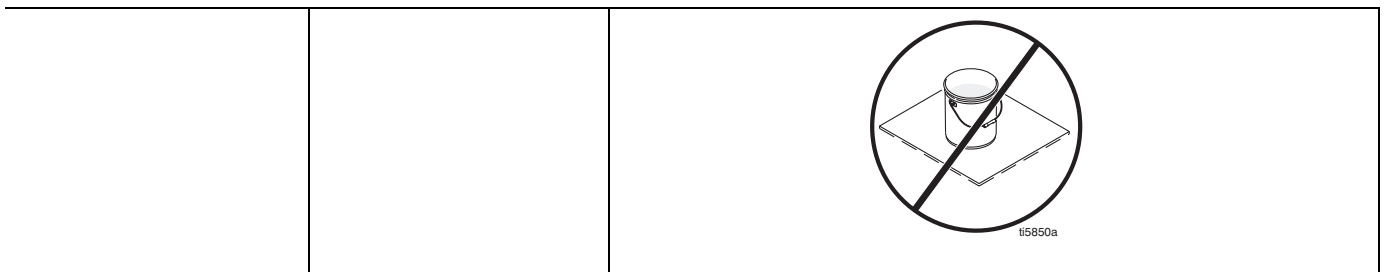

<ul style="list-style-type: none"> <li>• <b>Για να γειώσετε το πιστόλι βαφής</b>, συνδέστε το σε κατάλληλα γειωμένο ελαστικό σωλήνα ρευστού και σε αντλία.</li> </ul>	<ul style="list-style-type: none"> <li>• <b>Γειωμένο δοχείο παροχής ρευστού.</b> Τηρείτε τον τοπικό κανονισμό περί γείωσης.</li> </ul>	<ul style="list-style-type: none"> <li>• <b>Γειώνετε τα δοχεία των διαλυτών που χρησιμοποιείτε κατά την έκπλυση.</b> Τηρείτε τους τοπικούς κώδικες. Χρησιμοποιείτε μόνο αγώγιμα μεταλλικά δοχεία τα οποία τοποθετείτε σε γειωμένη επιφάνεια, όπως τοτσιμέντο. Μην τοποθετείτε το δοχείο σε μη αγώγιμη επιφάνεια, όπως χαρτί ή χαρτόνι, η οποία διακόπτει τη συνέχεια της γείωσης.</li> </ul>
<ul style="list-style-type: none"> <li>• <b>Заземлите пистолет-распылитель</b> через соединение с надежно заземленным шлангом жидкости и насосом.</li> </ul>	<ul style="list-style-type: none"> <li>• <b>Заземлите резервуар жидкости.</b> Следуйте местным нормативным требованиям.</li> </ul>	<ul style="list-style-type: none"> <li>• <b>Заземляйте емкости с растворителем, используемые при промывке.</b> Соблюдайте местные нормативные требования. Используйте только токопроводящие металлические емкости, установленные на заземленной поверхности, такой как бетон. Не устанавливайте емкости на токопроводящей поверхности, например, на бумаге или картоне, которые нарушают заземление.</li> </ul>
<ul style="list-style-type: none"> <li>• Tabancayı uygun bir şekilde topraklanmış bir sıvı hortumu ve <b>pompa bağlantısıyla</b> topraklayın.</li> </ul>	<ul style="list-style-type: none"> <li>• <b>Sıvı tedarik kabını topraklayın.</b> Yerel şartnamelere uyun.</li> </ul>	<ul style="list-style-type: none"> <li>• <b>Temizlerken kullanılan solvent kovalarını topraklayın.</b> Yerel şartnamelere uyun. Sadece beton gibi topraklanmış zeminlere yerleştirilen metal kovalar kullanın. Kovayı, kağıt veya karton gibi iletken olmayan, iletkenlikte sürekliliği bozan bir yüzey üzerine koymayın.</li> </ul>
<ul style="list-style-type: none"> <li>• <b>Uzemněte stříkací pistoli</b> připojením na řádně uzemněnou přívodní kapalinovou hadici a čerpadlo.</li> </ul>	<ul style="list-style-type: none"> <li>• <b>Uzemněte kontejner se zásobou kapaliny:</b> Dodržte pokyny místně platných norem.</li> </ul>	<ul style="list-style-type: none"> <li>• <b>Uzemněte kanistry s rozpouštědlem používaným při proplachování.</b> Dodržujte pokyny místně platných norem. Používejte jedině vodivé kovové nádoby na laky postavené na uzemněné ploše, jakou je např. beton. Nestavte nádobu na nevodivou plochu, jako např. na papír nebo lepenku, která přeruší vodivé spojení s uzemněním.</li> </ul>

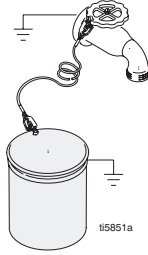
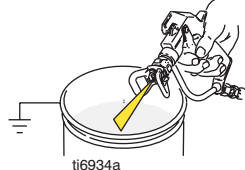
			
<ul style="list-style-type: none"> <li>• <b>Για να γειώσετε το μεταλλικό δοχείο</b>, συνδέστε ένα γειωμένο καλώδιο στο δοχείο στερεώνοντας το ένα άκρο στο δοχείο και το άλλο σε γειωμένη επιφάνεια, π.χ. σε σωλήνα νερού.</li> </ul>	<ul style="list-style-type: none"> <li>• <b>Για να διατηρήσετε τη συνέχεια της γείωσης</b> κατά το πλύσιμο ή την εκτόνωση της πίεσης, κρατήστε σταθερά ένα μεταλλικό τμήμα του πιστολιού βαφής στο πλάι ενός γειωμένου μεταλλικού δοχείου. Στη συνέχεια, πιέστε τη σκανδάλη.</li> </ul>		
<ul style="list-style-type: none"> <li>• <b>Заземлите металлическую емкость</b>, подсоединив один конец провода заземления к емкости с помощью зажима, а другой конец - к заземлению, например, к водопроводной трубе.</li> </ul>	<ul style="list-style-type: none"> <li>• <b>Обеспечьте заземление</b> при промывке или сбросе давления, плотно прижав металлическую часть пистолета-распылителя к боковой поверхности заземленной металлической емкости; затем нажмите курок.</li> </ul>		
<ul style="list-style-type: none"> <li>• Topraklama kablosunun bir ucunu kovaya diğer ucunu da su borusu gibi topraklama sağlayan bir yere bağlayarak <b>metal kovayı topraklayın</b>.</li> </ul>	<ul style="list-style-type: none"> <li>• Temizleme veya basınç tahliyesi sırasında topraklanmış metal kovanın kenarına boya püskürtme tabancasının metal bölümüne sıkıca tuturak <b>iletkenlikte sürekliliği koruyun</b>, ardından tabancayı tetikleyin.</li> </ul>		
<ul style="list-style-type: none"> <li>• <b>Uzemněte kovovou nádobu</b> připojením uzemňovacího vodiče k nádobě tak, že připnete jeden konec k nádobě a druhý konec k dobře uzemněnému předmětu, např. k vodovodnímu potrubí.</li> </ul>	<ul style="list-style-type: none"> <li>• <b>Udržujte kontinuitu</b> uzemnění při proplachování nebo uvolňování tlaku přitisknutím kovové části stříkací pistole pevně ke stěně uzemněné kovové nádoby. Pak pistoli spusťte spouští.</li> </ul>		



# Διαδικασία Εκτόνωσης Πίεσης / Процедура сброса давления / Basıncı Tahliye Prosedürü / Postup uvolnění tlaku

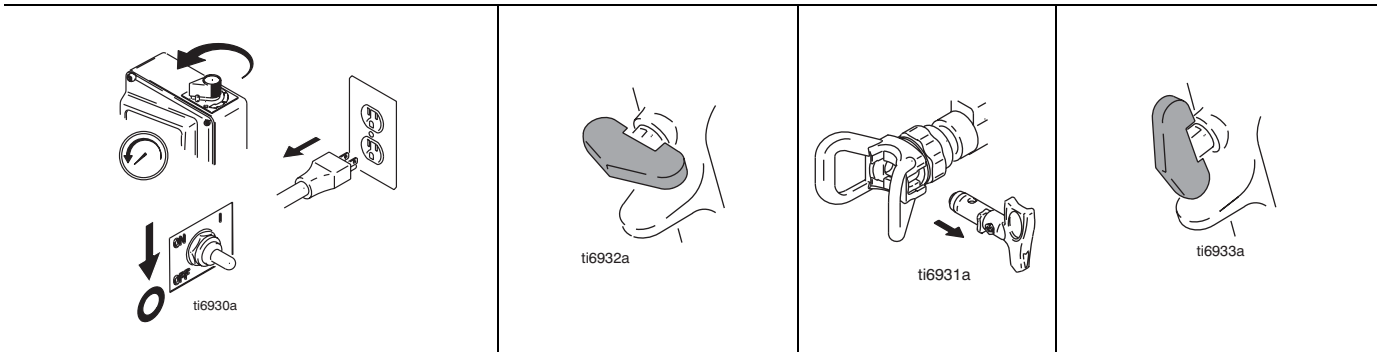

Ελληνικά	Русский	Türkçe	Česky
<p><b>ΣΗΜΑΝΤΙΚΟ</b> Για να μειώσετε τον κίνδυνο τραυματισμού, ακολουθείτε την ακόλουθη <b>Διαδικασία Εκτόνωσης Πίεσης</b> όταν:</p> <ul style="list-style-type: none"> <li>• Οι οδηγίες απαιτούν εκτόνωση της πίεσης</li> <li>• Διακόπτετε τη βαφή</li> <li>• Συντηρείτε τον εξοπλισμό</li> <li>• Εγκαθιστάτε / καθαρίζετε το μπεκ βαφής</li> <li>• Αποσυνδέστε / συνδέστε τον σωλήνα</li> </ul>	<p><b>ВНИМАНИЕ</b> Чтобы уменьшить риск травм, выполняйте эти <b>Процедуры сброса давления</b> при:</p> <ul style="list-style-type: none"> <li>• получении указания сбросить давление</li> <li>• прекращении распыления</li> <li>• техническом обслуживании оборудования</li> <li>• установке / очистке наконечника распылителя</li> <li>• отключении / подключении шланга</li> </ul>	<p><b>ÖNEMLİ</b> Fışkıрма nedeniyle yaralanma riskini azaltmak için, aşağıdaki işlemlerden birini yaparken bu <b>Basıncı Tahliye Prosedürünü</b> takip edin:</p> <ul style="list-style-type: none"> <li>• Basıncı tahliye ettiğinizde</li> <li>• Püskürtmeyi durdurduğunuzda</li> <li>• Cihazın bakımını yaptığınızda</li> <li>• Püskürtme ucunu monte edin/ temizleyin</li> <li>• Hortumu sökün/ bağlayın</li> </ul>	<p><b>DŮLEŽITÉ</b> Pro omezení nebezpečí poranění dodržujte následující <b>Postup uvolnění tlaku</b>, kdykoliv:</p> <ul style="list-style-type: none"> <li>• Dostanete pokyn k uvolnění tlaku.</li> <li>• Přerušte stříkání</li> <li>• Provedte údržbu zařízení</li> <li>• Instalace / čištění stříkací trysky</li> <li>• Odpojte / připojte hadici</li> </ul>



1. Ρυθμίστε την πίεση στη χαμηλότερη τιμή. Απενεργοποιήστε το μηχάνημα βαφής (θέση OFF). Αποσυνδέστε το από την παροχή ισχύος.	2. Ασφαλίστε τη σκανδάλη.	3. Αφαιρέστε το μπεκ.	4. Απασφαλίστε τη σκανδάλη.
1. Установите регулятор давления на минимальную величину. <b>ВЫКЛЮЧИТЕ</b> распылитель. Отсоедините его от сети.	2. Поставьте курок пистолета-распыли теля на предохранитель.	3. Снимите наконечник.	4. Снимите курок с предохранителя.
1. Basıncı en düşük ayara getirin. Boya püskürtme makinasını OFF (kapalı) konumuna getirin. Fişten çekin.	2. Tetik kilidini kapatın.	3. Ucu sökün.	4. Tetik kilidini açın.
1. Nastavte otáčením nejnižší tlak. Vyrňte stříkací pistol. Odpojte výtážením ze zásuvky.	2. Uved'te do záběru zámek spouště.	3. Demontujte trysku.	4. Uvolněte ze záběru zámek spouště.

 <p>ti6934a</p>	 <p>ti6932a</p>		
<p>5. Στρέψτε το πιστόλι σε ένα γειωμένο μεταλλικό δοχείο και πατήστε τη σκανδάλη.</p>	<p>6. Ασφαλίστε τη σκανδάλη.</p>		
<p>5. Направьте пистолет-распылитель в заземленную металлическую емкость.</p>	<p>6. Поставьте курок пистолета-распылителя на предохранитель.</p>		
<p>5. Tabancayı topraklanmış metal kovanın içine doğru tetikleyin.</p>	<p>6. Tetik kilidini kapatın.</p>		
<p>5. Vystříkejte pistoli do uzemněného kovového vědra.</p>	<p>6. Uved'te do záběru zámek spouště.</p>		

# Διάταξη / Настройка / Montaj / Sestavení

## Εγκατάσταση του μπεκ και του προφυλακτήρα / Установка наконечника и защитного устройства / Ucun ve Kelebeğin Montajı / Instalace trysky s krytem

		 <p>ti6932a</p>	
<b>ΠΡΟΕΙΔΟΠΟΙΗΣΗ</b>			
<ul style="list-style-type: none"> <li>Μην υπερβαίνετε τη μέγιστη πίεση εργασίας των 5.000 psi (345 bar, 34,5 MPa).</li> </ul>	<ul style="list-style-type: none"> <li>Εσφαλμένη εγκατάσταση ή χρήση του συγκροτήματος προφύλαξης μπεκ RAC™ μπορεί να προκαλέσει ανεξέλεγκτο ψεκασμό ρευστού στα μάτια ή το δέρμα του χειριστή.</li> </ul>	<ol style="list-style-type: none"> <li>Ασφαλίστε τη σκανδάλη.</li> </ol>	<ol style="list-style-type: none"> <li>Μόλις διακόψετε τη χρήση του μηχανήματος βαφής και του πιστολιού, <b>εκτονώστε την πίεση</b>. Σελ. 13.</li> </ol>
<b>ПРЕДУПРЕЖДЕНИЕ</b>			
<ul style="list-style-type: none"> <li>Не превышайте максимальное рабочее давление в 5000 psi (345 бар, 34,5 МПа).</li> </ul>	<ul style="list-style-type: none"> <li>Неправильная установка или использование защитного наконечника RAC™ могут привести к распылению жидкости в разные стороны и ее попаданию в глаза или под кожу оператора.</li> </ul>	<ol style="list-style-type: none"> <li>Поставьте курок пистолета-распылителя на предохранитель.</li> </ol>	<ol style="list-style-type: none"> <li>Если вы использовали распылитель и пистолет <b>сбросьте давление</b>. Стр. 13.</li> </ol>
<b>UYARI</b>			
<ul style="list-style-type: none"> <li>5000 psi (345 bar, 34,5 MPa) mwp basıncı aşmayın.</li> </ul>	<ul style="list-style-type: none"> <li>RAC™ kelebek donanımının kullanılmaması kullanıcının gözlerine veya derisine yönü şaşırmış bir püskürtmenin yapılmasına sebep olabilir.</li> </ul>	<ol style="list-style-type: none"> <li>Tetik kilidini kapatın.</li> </ol>	<ol style="list-style-type: none"> <li>Boya püskürtme cihazını ve tabancayı kullandıysanız <b>basıncı tahliye edin</b>. Pg. 13.</li> </ol>
<b>VÝSTRAŽNÉ UPOZORNĚNÍ</b>			
<ul style="list-style-type: none"> <li>Nepřekročte maximální pracovní tlak 5000 psi (345 bar, 34,5 MPa).</li> </ul>	<ul style="list-style-type: none"> <li>Neinstalování nebo nepoužívání sestavy krytu trysky RAC™ správným způsobem může mít za následek neovládané vstříknutí kapaliny do očí nebo na kůži operátora.</li> </ul>	<ol style="list-style-type: none"> <li>Uved'te do záběru zámek spouště.</li> </ol>	<ol style="list-style-type: none"> <li>Pokud jste použili stříkací zařízení a pistoli, <b>uvolněte tlak</b>. Obr. 13.</li> </ol>

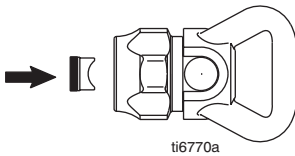
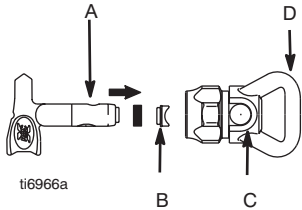
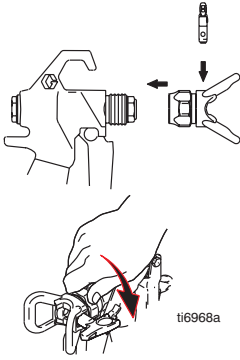
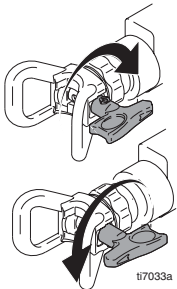
 <p>ti6770a</p>	 <p>ti6966a</p>	 <p>ti6968a</p>	 <p>ti7033a</p>
			<b>ΠΡΟΕΙΔΟΠΟΙΗΣΗ</b>
<p>3. Όταν αντικαθιστάτε το φθαρμένο μπεκ SwitchTip, να αντικαθιστάτε πάντα και το παρέμβυσμα OneSeal™.</p>	<p>4. Με το άκρο του μπεκ SwitchTip (A), πιέστε το παρέμβυσμα OneSeal™ (B) μέσα στον προφυλακτήρα του μπεκ (D), φροντίζοντας ώστε η καμπή του να εφαρμόζει στην οπή του μπεκ (C).</p>	<p>5. Εισάγετε το μπεκ SwitchTip στην οπή που υπάρχει για το μπεκ. Βιδώστε σφιχτά το συγκρότημα στο πιστόλι. Σφίξτε με το χέρι.</p>	<ul style="list-style-type: none"> <li>Βεβαιωθείτε ότι εισάγετε πλήρως το μπεκ SwitchTip (A) στην οπή ακροστομίου (C) του προφυλακτήρα. Μην πατάτε τη σκανδάλη ενώ η λαβή του μπεκ SwitchTip βρίσκεται μεταξύ των θέσεων <b>Βαφή</b> και <b>Καθαρισμός</b>.</li> </ul>
			<b>ПРЕДУПРЕЖДЕНИЕ</b>
<p>3. При замене SwitchTip всегда меняйте OneSeal™.</p>	<p>4. Используйте конец SwitchTip (A) для запрессовывания OneSeal™ (B) в защитный наконечник (D) с искривленной частью, совпадающей с отверстием наконечника (C).</p>	<p>5. Установите SwitchTip в отверстие наконечника. Заверните полученный узел на пистолет. Затяните от руки.</p>	<ul style="list-style-type: none"> <li>Убедитесь, что вы полностью вставили SwitchTip (A) в отверстие наконечника (C) в защите. Не включайте пистолет, если ручка SwitchTip располагается между положениями <b>Spray (Распыление)</b> и <b>Clear (Чистка)</b>.</li> </ul>
			<b>UYARI</b>
<p>3. Aşınmış Tabanca Memesini değiştirenken daima OneSeal™, i değiştirin.</p>	<p>4. Tabanca Memesinin ucunu (A) OneSeal™, i (B) (D) eğime uyan uç deliğiyle (C) birlikte kelebeğe bastırmak için kullanın.</p>	<p>5. Tabanca Memesini uç deliğine yerleştirin. Donanımı sıkıca tabancaya monte edin. Elle sıkın.</p>	<ul style="list-style-type: none"> <li>Tabanca Memesini (A) kelebeğin içindeki uç deliğine (C) tam olarak yerleştirdiğinizden emin olun. Tabanca Memesi'nin kolu <b>Boya Püskürtme</b> ve <b>Temizleme</b> konumları arasındayken tabancayı tetiklemeyin.</li> </ul>
			<b>VÝSTRAŽNĚ UPOZORNĚNÍ</b>
<p>3. Při výměně opotřebené Otočné trysky vždy vyměňte i těsnění OneSeal™.</p>	<p>4. K zatlačení těsnění do krytu trysky (D) se zakřivením odpovídajícím otvoru pro trysku (B) OneSeal™ (B) použijte konec Otočné trysky (A).</p>	<p>5. Nasadte otočnou trysku do vrtání pro trysku. Sestavu pevně zašroubujte do pistole. Utáhněte rukou.</p>	<ul style="list-style-type: none"> <li>Ověřte, že jste nasadili otočnou trysku (A) do vrtání pro trysku (C) v krytu úplně. Nespouštějte pistoli, jeli rukojeť otočné trysky mezi polohami <b>Stříkání</b> a <b>Vyprázdnění</b>.</li> </ul>

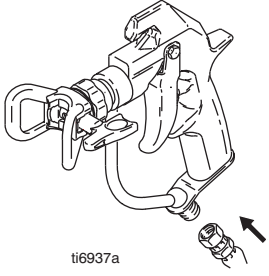

 <p>ti6937a</p>			
<p>6. Συνδέστε τον ελαστικό σωλήνα στο πιστόλι. Βεβαιωθείτε ότι όλες οι συνδέσεις είναι σφιχτές.</p>	<p>7. Ανατρέξτε στο εγχειρίδιο λειτουργίας του μηχανήματος βαφής για να προβείτε σε εκκίνηση και προέγχυση του μηχανήματος βαφής.</p>		
<p>6. Подсоедините шланг к пистолету-распылителю. Проверьте плотность всех соединений.</p>	<p>7. Описание запуска и заливки см. в руководстве по эксплуатации распылителя.</p>		
<p>6. Hortumu tabancaya bağlayın. Bütün bağlantıların sıkı olup olmadığını kontrol edin.</p>	<p>7. Boya püskürtme makinasını çalıştırmak ve doldurmak için boya püskürtme makinası kullanım kılavuzuna bakın.</p>		
<p>6. Připojte k pistoli hadici. Překontrolujte těsnost všech spojů.</p>	<p>7. Uvedení pistole do provozu a její zaplavení viz příručku k ovládání stříkací pistole.</p>		

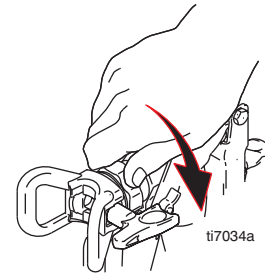
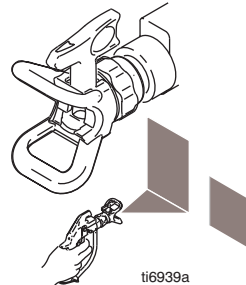
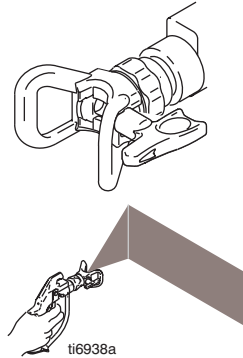

# Οδηγίες ψεκασμού / Инструкции по распылению / Boya Püskürtme Talimatları / Pokyny k nastřikování

## Ευθυγράμμιση ψεκασμού / Совмещение струи / Püskürtmeyi Hizalandırın / Seřid'te střikající proud

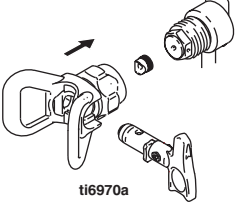

<p>1. <b>Εκτονώστε την πίεση,</b> σελίδα 13.</p>	<ul style="list-style-type: none"> <li>• Φέρτε τον προφυλακτήρα του μπεκ σε οριζόντια θέση για οριζόντια δέσμη βαφής.</li> </ul>	<ul style="list-style-type: none"> <li>• Φέρτε τον προφυλακτήρα του μπεκ σε κατακόρυφη θέση για κατακόρυφη δέσμη βαφής.</li> </ul>	<p>2. Προτού να προβείτε σε βαφή, βεβαιωθείτε ότι ο προφυλακτήρας του μπεκ είναι σφιγμένος. Σφίξτε τον εάν χρειάζεται.</p>
<p>1. <b>Сбросьте давление,</b> стр. 13.</p>	<ul style="list-style-type: none"> <li>• Для нанесения горизонтального узора поверните защитную насадку в горизонтальное положение.</li> </ul>	<ul style="list-style-type: none"> <li>• Для нанесения вертикального узора поверните защитную насадку в вертикальное положение.</li> </ul>	<p>2. Перед распылением убедитесь в плотной фиксации защитной насадки. При необходимости, затяните.</p>
<p>1. <b>Basınç Tahliyesi,</b> sayfa 13.</p>	<ul style="list-style-type: none"> <li>• Yatay bir desen püskürtmek için keleşi yatay konuma getirin.</li> </ul>	<ul style="list-style-type: none"> <li>• Dikey desen püskürtmek için keleşi dikey konuma getirin.</li> </ul>	<p>2. Püskürtmeye başlamadan önce, keleşin sıkı olduğunu doğrulayın. Gerekirse sıkın.</p>
<p>1. <b>Vypusťte tlak,</b> strana 13.</p>	<ul style="list-style-type: none"> <li>• Otočte trysku do vodorovné polohy, aby stříkala ve vodorovném směru.</li> </ul>	<ul style="list-style-type: none"> <li>• Otočte trysku do svislé polohy, aby stříkala ve svislém směru.</li> </ul>	<p>2. Před stříkáním ověřte, že kryt trysky je utažen. Je-li třeba, utáhněte jej.</p>

## Ρύθμιση ψεκασμού / Регулировка струи / Boya püskürtme makinasını ayarlayın / Seřid'te střikací proud

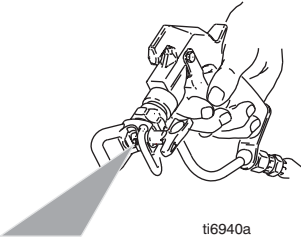
 <p>ti6932a</p>	 <p>ti6970a</p>	 <p>ti6933a</p>	 <p>ti6940a</p>
<p>1. Ασφαλίστε τη σκανδάλη.</p>	<p>2. Τοποθετήστε το μπεκ και τον προφυλακτήρα εάν δεν έχουν ήδη εγκατασταθεί. Βλ. σελ. 15.</p>	<p>3. Απασφαλίστε τη σκανδάλη.</p>	<p>4. Πιέστε τη σκανδάλη του πιστολιού.</p>
<p>1. Поставьте курок пистолета-распылителя на предохранитель.</p>	<p>2. Установите наконечник и защиту, если они еще не были установлены. См. стр. 15.</p>	<p>3. Снимите курок с предохранителя.</p>	<p>4. Нажмите на курок пистолета-распылителя.</p>
<p>1. Tetik kilidini kapatın.</p>	<p>2. Eğer henüz monte edilmediyse ucu ve keleşi monte edin. Bakınız sayfa 15.</p>	<p>3. Tetik kilidini açın.</p>	<p>4. Tabancayı tetikleysin.</p>
<p>1. Uved'te do záběru zámek spouště.</p>	<p>2. Instalujte trysku a kryt, nejsou-li již instalovány. Viz str. 15.</p>	<p>3. Uvolněte ze záběru zámek spouště.</p>	<p>4. Stiskněte spoušť pistole.</p>

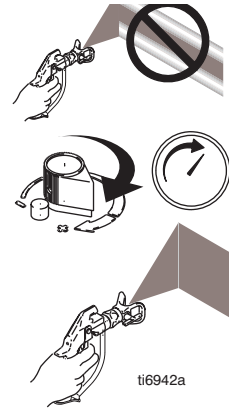
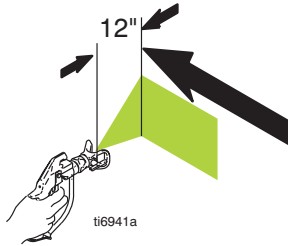

5. Κρατήστε το πιστόλι σε κατακόρυφη θέση και σε απόσταση περίπου 12 ιντσών (304 mm) από την επιφάνεια. Κινήστε πρώτα το πιστόλι και στη συνέχεια πιέστε τη σκανδάλη για να αρχίσετε τη βαφή.

6. Αυξήστε αργά την πίεση έως ότου η κάλυψη της βαμμένης επιφάνειας να είναι λεία και ομοιόμορφη.

5. Держите пистолет-распылитель перпендикулярно к поверхности и на расстоянии около 12 дюймов (304 мм) от нее. Сначала начните перемещать пистолет-распылитель, затем нажмите на курок, чтобы начать распыление.

6. Медленно повышайте давление насоса, чтобы добиться равномерного и однородного покрытия.



5. Tabancayı dik olarak ve yüzeyden yaklaşık 12 in. (304 mm) mesafede tutun. Önce tabancayı hareket ettirin, ardından püskürtmek için tabancanın tetiğini çekin.



6. Kapsama eşit veya homojen olana kadar yavaşça pompa basıncını artırın.

5. Podržte pistoli kolmo a přibližně 12 palců (304 mm) od povrchu. Nejprve pohybujte pistolí, pak stiskněte spoušť pistole, abyste provedli nástřik.

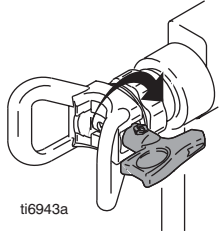
6. Pomalu zvyšujte tlak čerpadla, dokud krytí není rovnoměrné a stejnorodé.

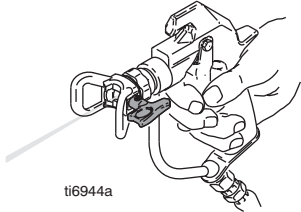
# Απόφραξη Μπεκ / Чистка при засорении / Tıkanıklığı Temizleyin / Otčete přebytek barvy

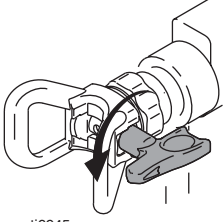
 <p>ti6932a</p>	 <p>ti6943a</p>	 <p>ti6933a</p>	 <p>ti6944a</p>
<p>1. Ασφαλίστε τη σκανδάλη.</p>	<p>2. Περιστρέψτε το μπεκ κατά 180°.</p>	<p>3. Απασφαλίστε τη σκανδάλη.</p>	<p>4. Πατήστε τη σκανδάλη σηματοδοτώντας μέσα σε ένα δοχείο ή στο έδαφος για να αφαιρέσετε τα υπολείμματα.</p>
<p>1. Поставьте курок пистолета-распылителя на предохранитель.</p>	<p>2. Поверните наконечник на 180°.</p>	<p>3. Снимите курок с предохранителя.</p>	<p>4. Направьте пистолет-распылитель в емкость или на землю, чтобы удалить засорения.</p>
<p>1. Tetik kilidini kapatın.</p>	<p>2. Ucu döndürün 180°.</p>	<p>3. Tetik kilidini açın.</p>	<p>4. Tıkanıklığı açmak için tabancayı bir kovaya veya yere doğru tetikleyin.</p>
<p>1. Uved'te do záběru zámeč spouště.</p>	<p>2. Otočte trysku o 180°.</p>	<p>3. Uvolněte ze záběru zámeč spouště.</p>	<p>4. Stiskněte spoušť pistole namířené do plechovky nebo na zem, abyste odstranili přebytek barvy.</p>

 <p>ti6932a</p>	 <p>ti6945a</p>	 <p>ti6946a</p>	
<p>5. Ασφαλίστε τη σκανδάλη.</p>	<p>6. Περιστρέψτε το μπεκ κατά 180°.</p>	<p>7. Απασφαλίστε τη σκανδάλη και πατήστε την, σημαδεύοντας μέσα σε ένα δοχείο ή στο έδαφος, για να βεβαιωθείτε ότι το μπεκ είναι καθαρό.</p>	
<p>5. Поставьте курок пистолета-распылителя на предохранитель.</p>	<p>6. Поверните наконечник на 180°.</p>	<p>7. Разблокируйте курковый выключатель. Включите пистолет, направив его в емкость для отходов или на землю, чтобы убедиться в чистоте наконечника.</p>	
<p>5. Tetik kilidini kapatın.</p>	<p>6. Ucu döndürün 180°.</p>	<p>7. Tetik emnietetini açın. Ucun temiz olduğundan emin olmak için tabancayı kovaya veya yere doğru tetikleyin.</p>	
<p>5. Uved'te do záběru zámek spouště.</p>	<p>6. Otočte trysku o 180°.</p>	<p>7. Uvolněte zámek spouště. Stiskněte spoušť pistole namířené do plechovky nebo na zem, abyste si ověřili, že tryska je prázdná.</p>	

# Επισκευή / Ремонт / Tamirat / Opravy

## Αντικατάσταση βελόνας / Замена иглы / İğne deđişimi / Výměna jehly



ti6932a

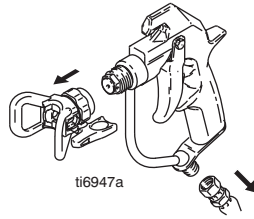

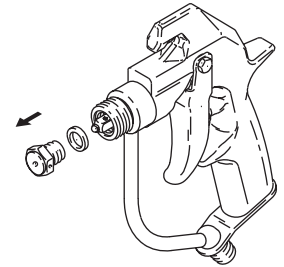

ti6947a

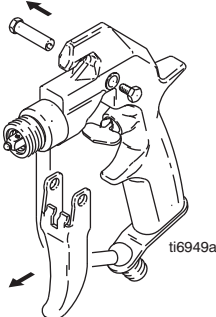
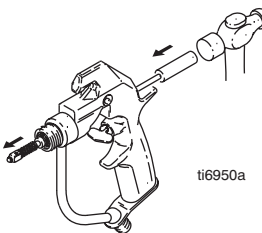
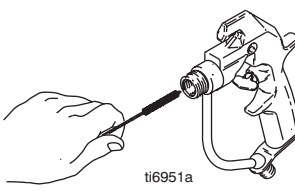

ti6948a

<ol style="list-style-type: none"> <li>1. <b>Εκτονώστε την πίεση</b>, σελίδα 13.</li> <li>2. Ασφαλίστε τη σκανδάλη.</li> </ol>	<ol style="list-style-type: none"> <li>3. Αφαιρέστε το μπεκ και τον προφυλακτήρα και αποσυνδέστε το πιστόλι από τον ελαστικό σωλήνα ρευστού.</li> </ol>	<ol style="list-style-type: none"> <li>4. Καθαρίστε τη σκανδάλη με υγρό καθαρισμού. Ανατρέξτε στις οδηγίες του μηχανήματος βαφής για τη διαδικασία πλυσίματος.</li> </ol>	<ol style="list-style-type: none"> <li>5. Ξεβιδώστε τον εκτοξευτήρα/έδρανο και αφαιρέστε τον/το.</li> </ol>
<ol style="list-style-type: none"> <li>1. <b>Сбросьте давление</b>, стр. 13.</li> <li>2. Поставьте курок пистолета-распылителя на предохранитель.</li> </ol>	<ol style="list-style-type: none"> <li>3. Снимите наконечник и защитное устройство и отсоедините пистолет-распылитель от шланга жидкости.</li> </ol>	<ol style="list-style-type: none"> <li>4. Промойте пистолет чистящей жидкостью. См. процедуру промывки в инструкциях по распылителю.</li> </ol>	<ol style="list-style-type: none"> <li>5. Отверните диффузор/седло и снимите.</li> </ol>
<ol style="list-style-type: none"> <li>1. <b>Basınç Tahliyesi</b>, sayfa 13.</li> <li>2. Tetik kilidini kapatın.</li> </ol>	<ol style="list-style-type: none"> <li>3. Ucu ve kelebeđi sökün ve tabancayı sıvı hortumundan sökün.</li> </ol>	<ol style="list-style-type: none"> <li>4. Tabancayı temizleme sıvısıyla temizleyin. Temizleme prosedürü için boya püskürtme makinasının talimatlarına bakın.</li> </ol>	<ol style="list-style-type: none"> <li>5. Difüzör/yuva'nın vidasını sökün ve çıkartın.</li> </ol>
<ol style="list-style-type: none"> <li>1. <b>Vypust'íte tlak</b>, strana 13.</li> <li>2. Uved'te do záběru zámeck pouš'tě.</li> </ol>	<ol style="list-style-type: none"> <li>3. Odstraňte trysku a kryt a odpojte pistoli od kapalinové hadice.</li> </ol>	<ol style="list-style-type: none"> <li>4. Propláchněte pistoli čistící kapalinou. Postup proplachování viz pokyny k použití stříkacího zařízení.</li> </ol>	<ol style="list-style-type: none"> <li>5. Odšroubujte difuzér/ sedlo a demontujte je.</li> </ol>

 <p>ti6949a</p>	 <p>ti6950a</p>	 <p>ti6951a</p>	 <p>ti6952a</p>
<p>6. Ξεβιδώστε τον περιστρεφόμενο πείρο από τον κοχλία και αφαιρέστε την σκανδάλη.</p>	<p>7. Εισαγάγετε την πόντα στην πίσω πλευρά του πιστολιού. Αφαιρέστε τη βελόνα χτυπώντας της ελαφρά.</p>	<p>8. Καθαρίστε τα εσωτερικά μέρη του πιστολιού.</p>	<p>9. Λιπαίνετε τους δακτυλίους-ο της καινούριας βελόνας με <i>μη σιλικονούχο</i> λιπαντικό.</p>
<p>6. Скрутите с винта поворотный штифт и снимите курковый выключатель.</p>	<p>7. Установите кернер в заднюю часть пистолета. Выбейте иглу.</p>	<p>8. Очистите внутренние проходы пистолета-распылителя.</p>	<p>9. Смажьте уплотнительные кольца новой иглы <i>не силиконовой</i> смазкой.</p>
<p>6. Saplama pimini vidadan sökün ve tetiği çıkartın.</p>	<p>7. Zımbayı tabancanın arkasına yerleştirin. İğneyi hafifçe vurarak dışarı çıkarın.</p>	<p>8. Tabancanın iç kanallarını temizleyin.</p>	<p>9. <i>Silikonlu olmayan</i> gres kullanarak yeni iğnenin halka contalarını yağlayın.</p>
<p>6. Odšroubujte vodící čep ze šroubu a odstraňte spoušť.</p>	<p>7. Zasuňte do pistole průbojník. Vyrazte jehlu.</p>	<p>8. Očistěte vnitřní vzduchové kanálky pistole.</p>	<p>9. Namažte o-kroužky nové jehly <i>nesilikonovým</i> mazacím tukem.</p>

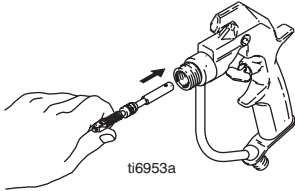
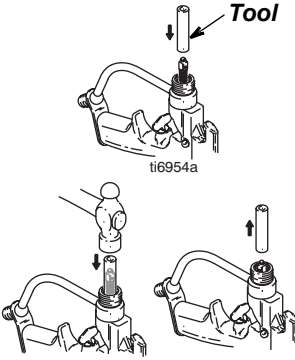
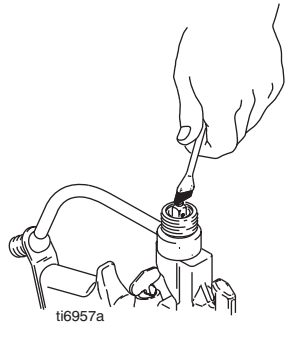

			
<p>10. Τοποθετήστε την καινούρια βελόνα στο πιστόλι.</p>	<p>Μαζί με το κιτ βελόνας 235474 παρέχεται και ένα εργαλείο εισαγωγής. Το συγκεκριμένο εργαλείο προστατεύει τη βελόνα από φθορές.</p>	<p>11. Τοποθετήστε το εργαλείο εισαγωγής επάνω από το άκρο της βελόνας. Χτυπήστε ελαφρά την άκρη του εργαλείου με ένα σφυρί που δεν παράγει σπινθήρες, έως η βελόνα να στερεωθεί στη σωστή θέση.</p>	<p>12. Λιπαίνετε το άκρο της νέας βελόνας.</p>
<p>10. Установите новую иглу в пистолет.</p>	<p>Инструмент для установки входит в комплект иглы 235474. Этот инструмент позволяет предотвратить повреждение иглы.</p>	<p>11. Установите инструмент для установки на конец иглы. Постучите по концу инструмента молотком, не образующим искр так, чтобы игла плотно встала на место.</p>	<p>12. Смажьте кончик иглы.</p>
<p>10. Yeni iğneyi tabancaya yönlendirin.</p>	<p>İğne kiti 235474'de bir yerleştirme aleti tedarik edilmiştir. Bu alet iğneye hasar gelmesini önler.</p>	<p>11. Kit içindeki yerleştirme aletini iğnenin ucuna üzerinde konumlandırın. İğne emniyetli bir biçimde yerine oturana kadar kıvılcım çıkarmayan bir çekiçle aletin ucuna hafifçe vurun.</p>	<p>12. Yeni iğnenin ucunu yağlayın.</p>
<p>10. Zasuňte novou jehlu do pistole.</p>	<p>Zaváděcí nástroj je k dispozici v soupravě jehly 235474. Tento nástroj pomáhá zabránit poškození jehly.</p>	<p>11. Umístěte zaváděcí nástroj ze soupravy přes konec jehly. Poklepejte na konec nástroje nejiskřící paličkou tak, až se jehla bezpečně usadí na svém místě.</p>	<p>12. Natřete hrot nové jehly mazacím tukem.</p>

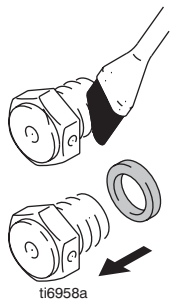
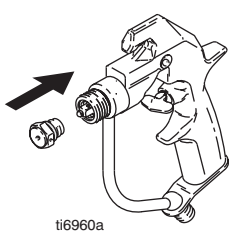
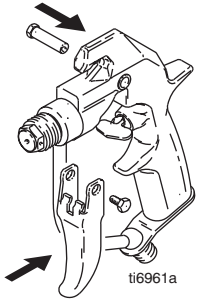
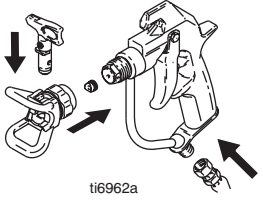
 <p>ti6958a</p>	 <p>ti6960a</p>	 <p>ti6961a</p>	 <p>ti6962a</p>
<p>13. Λιπαίνετε τα σπειρώματα του διαχυτήρα/εδράνου. Τοποθετήστε το παρέμβυσμα στον διαχυτήρα/στο έδρανο.</p>	<p>14. Βιδώστε τον εκτοξευτήρα/έδρανο στο ακροφύσιο του πιστολιού. Στρέψτε με ροπή 20-25 ft-lb.</p>	<p>15. Εισαγάγετε τη σκανδάλη στην κατάλληλη θέση και συνδέστε τη με τον περιστρεφόμενο πείρο και τον κοχλία.</p>	<p>16. Προσαρτήστε το μπεκ και τον προφυλακτήρα και συνδέστε το πιστόλι στον σωλήνα ρευστού.</p>
<p>13. Смажьте резьбу диффузора/седла. Установите прокладку на диффузор/седло.</p>	<p>14. Заверните диффузор/седло на распылитель пистолета. Усилие затяжки 20-25 футов на фунт.</p>	<p>15. Сдвиньте курок на место и закрепите его поворотным штифтом и винтом.</p>	<p>16. Закрепите наконечник и защитное устройство и подключите пистолет к шлангу подачи жидкости.</p>
<p>13. Difüzör/yuva'nın dişlerini yağlayın. Contayı difüzör/yuva üzerine yerleştirin.</p>	<p>14. Difüzör/yuva'yı tabanca ağızlığına vidalayın. 20-25 ft-lb.'na torklayın.</p>	<p>15. Tetiği yerine kaydırın ve saplama pimi ve vidayı kullanarak monte edin.</p>	<p>16. Ucu ve kelebeği takın ve tabancayı sıvı hortumuna bağlayın.</p>
<p>13. Natřete závit difuzéru/sedla mazacím tukem. Usad'te na difuzér/sedlo ploché těsnění.</p>	<p>14. Zašroubujte difuzér/sedlo na trysku pistole. Utáhněte momentem 20-25 ft-lb.</p>	<p>15. Nasuňte spoušť na její místo a připevněte ji vodícím čepem a šroubem.</p>	<p>16. Připevněte trysku a kryt a připojte pistoli na kapalinovou hadici.</p>

# Αλλαγή μπεκ και προφυλακτήρα / Замена наконечника и защитного устройства / Uzun ve Kelebeğin Değiştirilmesi / Výměna trysky a krytu

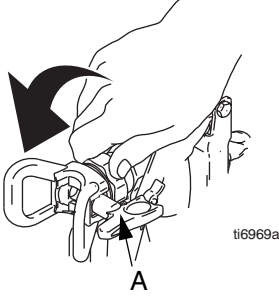
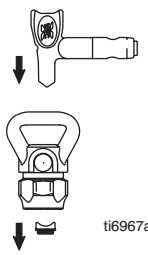
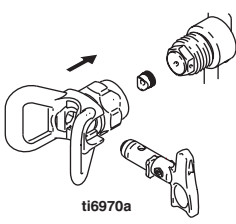
			
<b>Αποσυναρμολόγηση</b>			<b>Συναρμολόγηση</b>
<ol style="list-style-type: none"> <li>1. <b>Εκτονώστε την πίεση,</b> σελίδα 13.</li> </ol>	<ol style="list-style-type: none"> <li>2. Ξεβιδώστε τον προφυλακτήρα του μπεκ (A).</li> </ol>	<ol style="list-style-type: none"> <li>3. Με το μπεκ SwitchTip, αφαιρέστε το παρέμβυσμα OneSeal από τον προφυλακτήρα του μπεκ.</li> </ol>	<ol style="list-style-type: none"> <li>1. Βλ. Εγκατάσταση Μπεκ και Προφυλακτήρα, σελίδα 15.</li> </ol>
<b>Разборка</b>			<b>Сборка</b>
<ol style="list-style-type: none"> <li>1. <b>Сбросьте давление,</b> стр. 13.</li> </ol>	<ol style="list-style-type: none"> <li>2. Отверните защитное устройство наконечника (A).</li> </ol>	<ol style="list-style-type: none"> <li>3. Используйте SwitchTip для удаления OneSeal с защитного наконечника.</li> </ol>	<ol style="list-style-type: none"> <li>1. См. Установка наконечника и защитного устройства, стр. 15.</li> </ol>
<b>Demontaj</b>			<b>Toplama</b>
<ol style="list-style-type: none"> <li>1. <b>Basınç Tahliyesi,</b> sayfa 13.</li> </ol>	<ol style="list-style-type: none"> <li>2. Kelebeğin vidasını sökün (A).</li> </ol>	<ol style="list-style-type: none"> <li>3. OneSeal'i kelebekten sökmek için Tabanca Memesini kullanın.</li> </ol>	<ol style="list-style-type: none"> <li>1. Uç ve Kelebeğin Montajı bahsine bakın, sayfa 15.</li> </ol>
<b>Demontáž</b>			<b>Sestavení</b>
<ol style="list-style-type: none"> <li>1. <b>Vypust'te tlak,</b> strana 13.</li> </ol>	<ol style="list-style-type: none"> <li>2. Odšroubujte kryt trysky (A).</li> </ol>	<ol style="list-style-type: none"> <li>3. Použijte otočnou trysku k odstranění těsnění OneSeal z krytu trysky.</li> </ol>	<ol style="list-style-type: none"> <li>1. Viz instalaci trysky a krytu, stránka 15.</li> </ol>

# Εξαρτήματα / Детали / Parçalar / Součástky

Πιστόλι Βαφής Flex / Распылительные пистолеты Flex / Flex Boya Püskürtme Tabancaları / Stříkací pistole Flex

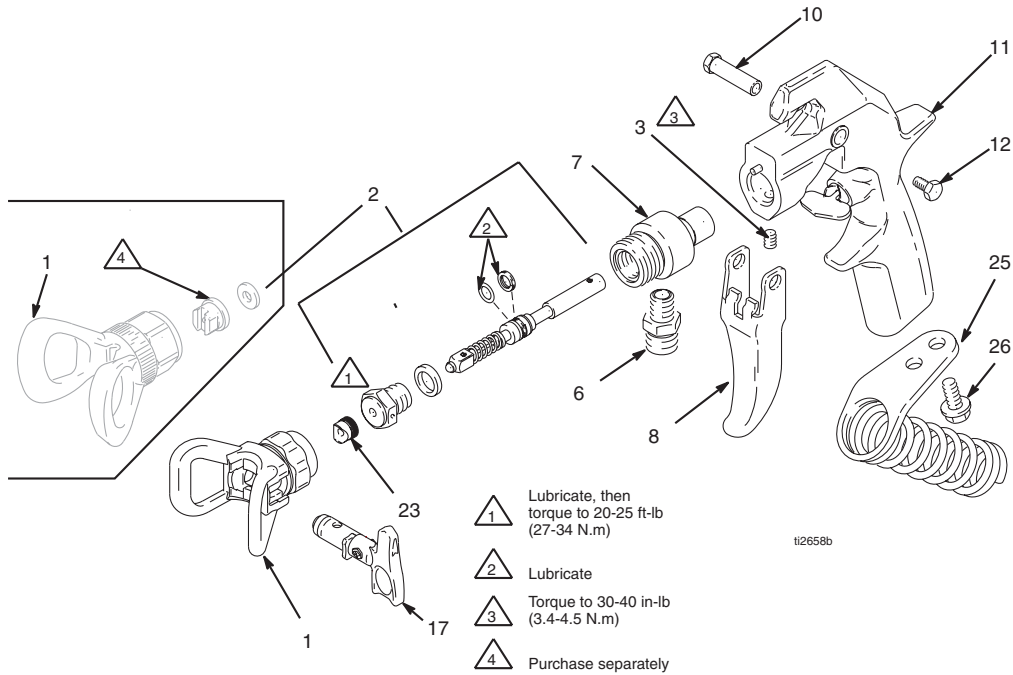

Πιστόλι Βαφής Χωρίς Αέρα Silver / Безвоздушные распылительные пистолеты Silver / Silver Havasız Boya Püskürtme Tabancaları / Bezvzduchové stříkací pistole Silver

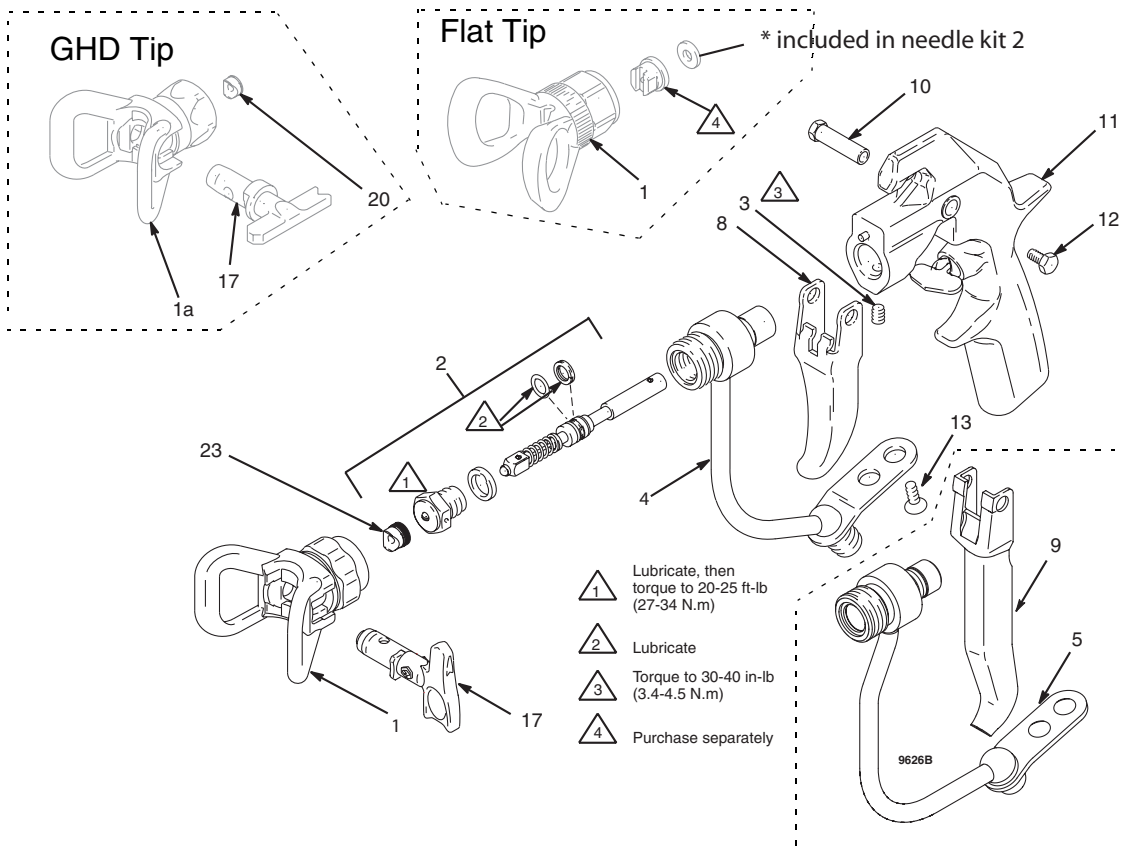

## Εξαρτήματα / Детали / Parçalar / Součástky

Ref. No.	Part No.	Description	Qty.	Ref. No.	Part No.	Description	Qty.
1	220247	TIP GUARD, fine finish, <i>model 235462 only</i>	1	10	187965	PIVOT PIN	1
	220251	TIP GUARD, standard, <i>models 235458, 235460, and 235461</i>	1	11	235471	GUN HANDLE	1
	246215	HANDTITE TIP GUARD, <i>models 246240 and 246468</i>	1	12	203953	SCREW, hex washer hd, 10-24	1
	243161	HANDTITE TIP GUARD, <i>models 243283 and 234237</i>	1	13	107091	SCREW, 1/4-20	2
1a	222674	HEAVY DUTY RAC tip assembly, <i>model 235464 only</i>	1	14	187987	WARNING TAG <i>not shown, all models except 246468</i>	1
	245994	HEAVY DUTY RAC tip assembly, <i>model 238951 only</i>	1	187346	WARNING TAG, <i>not shown, models 246240, 243283, 234237, and 246468 only</i>	1	
2	235474	NEEDLE KIT, <i>all models except 235462</i>	1	15	222385	WARNING CARD <i>not shown</i>	1
	235475	NEEDLE KIT, <i>model 235462 only</i>	1	17	LTX517	RAC X SwitchTip, size 517, <i>models 246240 and 246468</i>	1
3	102207	SETSCREW, 1/4-20	1	GHD617	HEAVY DUTY SwitchTip, size 617, <i>model 235464 only</i>	1	
4	235482	FLUID HOUSING, two finger	1	GHD619	HEAVY DUTY SwitchTip, size 619, <i>model 238591 only</i>	1	
5	235483	FLUID HOUSING, four finger	1	20	178161	SEAT, tip, included with 17, <i>not shown</i>	1
6	191872	ADAPTER, <i>models 235458 and 246467 only</i>	1	23	246453	OneSeal (5 pack)	1
7	187972	FLUID HOUSING, <i>models 235458 and 246467 only</i>	1	25	218139	HOSE HOLDER, <i>models 235458 and 246467 only</i>	1
8	187985	TRIGGER, two finger	1	26	107257	CAPSCREW, 1/4-20 x 1/2, <i>models 235458 and 246467 only</i>	1
9	188127	TRIGGER, four finger	1				

## Τεχνικά Στοιχεία

Μέγιστη πίεση	Μοντέλα, σελίδα 3
Διαβρεχόμενα εξαρτήματα	Ανοξείδωτος χάλυβας, Πολυαιθυλένιο, Πολυουρεθάνη, Νάιλον, PTFE
Βάρος	18 oz (510 g)
Είσοδος	1/4 npsm(m)
Μέγιστη θερμοκρασία υλικού	120 F (50 C)
*Ηχητική ισχύς	87dB(A)
*Ηχητική πίεση	78dB(A)

*\*Μετρήθηκε κατά τον ψεκασμό χρώματος με βάση το νερό, ειδικής βαρύτητας 1,36, με μπεκ 517 σε πίεση 3000 psi (207 bar, 20,7MPa) σύμφωνα με το πρότυπο ISO-3744.*

## Технические данные

Максимальное давление	Μοδελι, стр. 5
Смачиваемые детали	Нержавеющая сталь, полиэтилен, полиуретан, нейлон, PTFE
Вес	18 унций (510 г)
Вход	1/4 npsm(m)
Максимальная температура материала	120 F (50 C)
*Звуковая мощность	87 дБ(А)
*Звуковое давление	78 дБ(А)

*\*Измерено при распылении краски на водной основе с удельным весом 1,36, с наконечником 517 под давлением 3000 psi (207 бар, 20,7 МПа) согласно ISO-3744.*

## Teknik Bilgiler

Maksimum basınç	Modeller, sayfa 7
Islak parçalar	Paslanmaz çelik, Polietilen, Poliüretan, Naylon, PTFE
Ağırlık	18 oz (510 g)
Giriş	1/4 npsm(m)
Maksimum malzeme sıcaklığı	120 F (50 C)
*Ses gücü	87dB(A)
*Ses Basıncı	78dB(A)

*\*Su tabanlı boya püskürtme sırasında, spesifik ağırlık 1,36 iken, 3000 psi (207 bar, 20,7MPa) basınçta 517 ucunu kullanırken, ISO-3744'e göre ölçülmüştür.*

## Technická data

Maximální tlak	Modely, stránka 9
Smáčené části	Nerez ocel, polyetylén, polyuretan, nylon, PTFE
Hmotnost	18 oz (510 g)
Vstupní strana	1/4 npsm(m)
Maximální teplota materiálu	120 °F (50 °C)
*Akustický výkon	87dBa
*Akustický tlak	78dBa

*\*Měřeno při stříkání barvy na vodní bázi o měrné hmotnosti 1,36, s použitím trysky 517 při tlaku 3000 psi (207 bar, 20,7MPa) podle ISO-3744*



# Βασική εγγύηση Graco / Стандартная гарантия Graco / Graco Standart Garantisi / Standardní záruka Graco

Graco warrants all equipment referenced in this document which is manufactured by Graco and bearing its name to be free from defects in material and workmanship on the date of sale to the original purchaser for use. With the exception of any special, extended, or limited warranty published by Graco, Graco will, for a period of twelve months from the date of sale, repair or replace any part of the equipment determined by Graco to be defective. This warranty applies only when the equipment is installed, operated and maintained in accordance with Graco's written recommendations.

This warranty does not cover, and Graco shall not be liable for general wear and tear, or any malfunction, damage or wear caused by faulty installation, misapplication, abrasion, corrosion, inadequate or improper maintenance, negligence, accident, tampering, or substitution of non-Graco component parts. Nor shall Graco be liable for malfunction, damage or wear caused by the incompatibility of Graco equipment with structures, accessories, equipment or materials not supplied by Graco, or the improper design, manufacture, installation, operation or maintenance of structures, accessories, equipment or materials not supplied by Graco.

This warranty is conditioned upon the prepaid return of the equipment claimed to be defective to an authorized Graco distributor for verification of the claimed defect. If the claimed defect is verified, Graco will repair or replace free of charge any defective parts. The equipment will be returned to the original purchaser transportation prepaid. If inspection of the equipment does not disclose any defect in material or workmanship, repairs will be made at a reasonable charge, which charges may include the costs of parts, labor, and transportation.

**THIS WARRANTY IS EXCLUSIVE, AND IS IN LIEU OF ANY OTHER WARRANTIES, EXPRESS OR IMPLIED, INCLUDING BUT NOT LIMITED TO WARRANTY OF MERCHANTABILITY OR WARRANTY OF FITNESS FOR A PARTICULAR PURPOSE.**

Graco's sole obligation and buyer's sole remedy for any breach of warranty shall be as set forth above. The buyer agrees that no other remedy (including, but not limited to, incidental or consequential damages for lost profits, lost sales, injury to person or property, or any other incidental or consequential loss) shall be available. Any action for breach of warranty must be brought within two (2) years of the date of sale.

**GRACO MAKES NO WARRANTY, AND DISCLAIMS ALL IMPLIED WARRANTIES OF MERCHANTABILITY AND FITNESS FOR A PARTICULAR PURPOSE, IN CONNECTION WITH ACCESSORIES, EQUIPMENT, MATERIALS OR COMPONENTS SOLD BUT NOT MANUFACTURED BY GRACO.** These items sold, but not manufactured by Graco (such as electric motors, switches, hose, etc.), are subject to the warranty, if any, of their manufacturer. Graco will provide purchaser with reasonable assistance in making any claim for breach of these warranties.

In no event will Graco be liable for indirect, incidental, special or consequential damages resulting from Graco supplying equipment hereunder, or the furnishing, performance, or use of any products or other goods sold hereto, whether due to a breach of contract, breach of warranty, the negligence of Graco, or otherwise.

## **ΓΙΑ ΠΕΛΑΤΕΣ ΤΗΣ GRACO ΕΛΛΑΔΑΣ/ΙΤΑΛΙΑΣ/ΙΣΠΑΝΙΑΣ/ΠΟΡΤΟΓΑΛΙΑΣ**

Τα Μέρη αναγνωρίζουν την εντολή τους για τη σύνταξη στην αγγλική γλώσσα του παρόντος εγγράφου, καθώς και του συνόλου των λοιπών εγγράφων, κοινοποιήσεων και νομικών πράξεων, τα οποία υπογράφονται, δίδονται, ή θεσπίζονται σύμφωνα με το παρόν ή σε άμεση ή έμμεση σχέση με το παρόν.

## **ДЛЯ ПОКУПАТЕЛЕЙ КОМПАНИИ GRACO, ГОВОРЯЩИХ НА РУССКОМ ЯЗЫКЕ**

Стороны подтверждают свое согласие с тем, что настоящий документ и вся документация и извещения, а также юридические процедуры, начатые, возбужденные или исполняемые в соответствии с настоящим документом, или имеющие к нему прямое или косвенное отношение, будут исполняться и вестись на английском языке.

## **TÜRKÇE BİLEN GRACO MÜŞTERİLERİ İÇİN**

İşbu belgenin ve doğrudan veya dolaylı olarak ilgili tüm dokümanlar, ihbarnameler, adli işlemlerin İngilizce yapılacağına dair Taraflar karşılıklı anlaşmışlardır.

## **PRO ZÁKAZNÍKY FIRMY GRACO, KTERÍ HOVOŘÍ ČESKY**

Strany potvrzují, že poučují, aby tento dokument, stejně jako všechny dokumenty, výpovědi a soudní řízení, do nichž vstoupí, které jim jsou předány, nebo vedeny proti nim, nebo se přímo či nepřímo vztahují k této smlouvě, byly vypracovány v angličtině.

**TO PLACE AN ORDER** or to identify the nearest Graco distributor, contact us at 1-888-541-9788

*All written and visual data contained in this document reflects the latest product information available at the time of publication.  
Graco reserves the right to make changes at any time without notice.*

GN 311328MM 311254

**Graco Headquarters:** Minneapolis  
**International Offices:** Belgium, China, Japan, Korea  
**GRACO INC. P.O. BOX 1441 MINNEAPOLIS, MN 55440-1441**  
www.graco.com  
Printed in USA 311328 10/2005