

# G15/G40 sprutpistol

3A0453E

SV

En linje med lätta airassist sprutpistoler för sprutning och lackering av ett stort antal olika färger och lacker, speciellt för situationer jämn sönderdelning och hög överföringseffektivitet krävs. Endast för yrkesmässig användning.



**Viktiga säkerhetsföreskrifter:**

Läs alla meddelanden och föreskrifter i handboken. Spara föreskrifterna. Se sidan 3 beträffande modellinformation, inklusive maximalt arbetstryck.

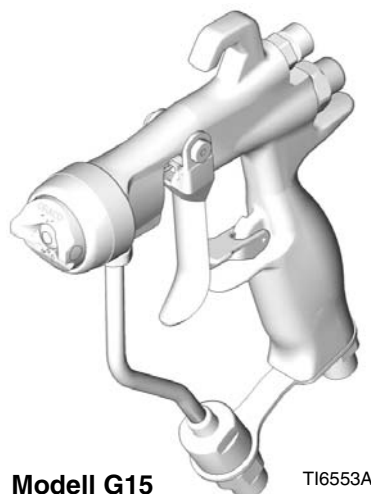

Modell G15

TI6553A

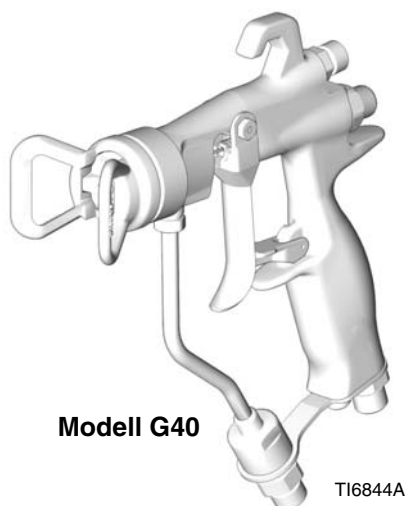

Modell G40

TI6844A

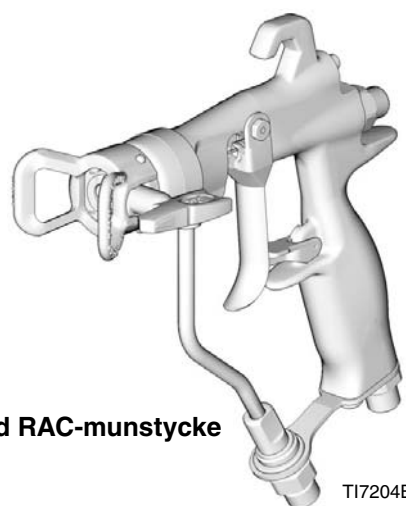

Modell G40 med RAC-munstycke

TI7204B



# Innehåll







<b>Modeller</b> .....	<b>3</b>	<b>Daglig skötsel, renspolning, och rengöring</b> .....	<b>13</b>
<b>Säkerhetsföreskrifter</b> .....	<b>4</b>	Allmänt systemunderhåll .....	14
<b>Montering</b> .....	<b>6</b>	Filterskötsel .....	14
Exempel på installation .....	6	Renspolning och rengöring .....	14
Ventilera sprutboxen .....	6	Reverse-A-Clean® (RAC) munstycke .....	16
Jordning .....	6	<b>Felsökning</b> .....	<b>18</b>
Luftledning .....	7	<b>Reparation</b> .....	<b>20</b>
Färgledning .....	7	Reparationssatser .....	20
<b>Förberedelser</b> .....	<b>8</b>	Mönsterventilbyte .....	20
Renspola innan utrustningen tas i drift .....	8	Reparation av alla pistoltätningar .....	20
Välj ett munstycke .....	8	<b>Reservdelar</b> .....	<b>26</b>
Styrstift för luftmunstycke .....	8	<b>Översiktstabell för munstycken</b> .....	<b>32</b>
Montera ett munstycke .....	8	Sprutmunstycken, används tillsammans med	
Inställning av luftmunstycket .....	8	luftmunstycke G15/G40 .....	32
Montering av Reverse-A-Clean® (RAC)		RAC Switch Tips, för användning tillsammans	
munstycket .....	9	med RAC-luftmunstycken av modell G40 ..	33
<b>Drift</b> .....	<b>10</b>	<b>Tillbehör</b> .....	<b>35</b>
Anvisningar för tryckavlastning .....	10	Guide över reservdelar som kan	
Avtryckarspärren .....	10	ersätta varandra .....	37
Funktionen för en airassist sprutpistol .....	11	<b>Mått</b> .....	<b>38</b>
Sprutmönsterinställning .....	11	<b>Tekniska data</b> .....	<b>39</b>
HVLP systemfunktion .....	12	<b>Graco standardgaranti</b> .....	<b>40</b>
Sprutning .....	12	<b>Graco-information</b> .....	<b>40</b>

# Modeller



Komponent	Serie	Maximalt luftarbetstryck MPa, bar	Max. Färgtryck MPa, bar	Beskrivning	Inkluderar:
24C853	A	100 (0.7, 7.0)	1500 (10.5, 105)	Airassistpistol G15 för medelhöga tryck, Säte och kula av hårdmetall	Luftmunstycke 24C866 med stift
24C854	A	100 (0.7, 7.0)	1500 (10.5, 105)	Airassistpistol G15 för medelhöga tryck, Plastsäte, SST-kula	
24C855	A	100 (0.7, 7.0)	4000 (28, 280)	G40, airassistpistol för höga tryck, säte och kula av hårdmetall	Luftmunstycke 249180 utan stift
24C856	A	100 (0.7, 7.0)	4000 (28, 280)	Airassist sprutpistol G40 för höga tryck och höga flöden, Säte och kula av hårdmetall	
24C857	A	100 (0.7, 7.0)	4000 (28, 280)	G40, airassistpistol för höga tryck, säte och kula av hårdmetall, Reverse-A-Clean (RAC) munstycke®	RAC-luftmunstycke 24C921

# Säkerhetsföreskrifter

Nedan följer allmänna föreskrifter gällande förberedelser, drift, jordning, skötsel och reparation av utrustningen. Dessutom finns i handboken specifika föreskrifter där dessa är tillämpliga. Symboler i boken hänvisar till de allmänna föreskrifterna. Studera dessa sidor med beskrivningar av specifika risker när du stöter på symbolerna i texten.

 <b>VARNING</b>	
  	<p><b>RISK FÖR BRAND OCH EXPLOSION</b></p> <p>Brandfarliga ångor från lösningsmedel och färg i <b>arbetsområden</b> kan antändas eller explodera. För att undvika brand och explosion bör du:</p> <ul style="list-style-type: none"> <li>• Endast använda maskinen i välventilerade områden.</li> <li>• Avlägsna gnistkällor, t.ex. sparlågor, cigaretter, sladdlampor och plastdraperier (risk för gnistbildning av statisk elektricitet).</li> <li>• Hålla arbetsområdet fritt från skräp, inräknat lösningsmedel, trasor och bensin.</li> <li>• Inte sätta i eller dra ut sladdar eller tända och släcka ljus när det finns eldfarliga ångor.</li> <li>• Jorda all utrustning på arbetsområdet. Studera avsnittet <b>Jordning</b>.</li> <li>• Endast använda jordade slangar.</li> <li>• Hålla pistolen stadigt mot kanten när pistolen trycks av ner i det jordade kärlet.</li> <li>• <b>Omedelbart stänga av maskinen</b> vid statisk gnistbildning eller om du får elektriska stötar. Använd inte maskinen förrän du lokaliserat och rättat till felet.</li> <li>• Ha en brandsläckare tillgänglig vid arbetsplatsen.</li> </ul>
  	<p><b>VÄTSKEINTRÄNGNINGSRISK</b></p> <p>Högtrycksstrålar från pistolen, slangläckor eller spruckna komponenter tränger genom huden. Detta kan se ut som ett lindrigt sår men är en allvarlig skada som kan leda till amputation. <b>Sök läkare omedelbart.</b></p> <ul style="list-style-type: none"> <li>• Spruta aldrig utan att munstycksskydd och avtryckarspär är monterade.</li> <li>• Lås avtryckarspärren när du inte sprutar.</li> <li>• Rikta inte pistolen mot en person eller en kroppsdel.</li> <li>• Håll inte handen eller fingrar över sprutmunstycket.</li> <li>• Försök inte stoppa eller omleda läckor med handen, kroppsdelar, handske eller trasa.</li> <li>• Följ <b>Anvisningar för tryckavlastning</b> när ni slutar spruta och före rengöring, kontroll eller underhåll av utrustningen.</li> <li>• Dra åt alla vätskeanslutningar före sprutning.</li> <li>• Kontrollera slangar, rör och kopplingar dagligen. Reparera eller byt ut slitna och skadade delar omedelbart.</li> </ul>

**VARNING**

 	<p><b>FARA VID FELAKTIG ANVÄNDNING AV UTRUSTNINGEN</b></p> <p>Felaktig användning kan orsaka svåra och t.o.m. dödliga kroppsskador.</p> <ul style="list-style-type: none"> <li>• Använd inte systemet om du är trött eller påverkad av alkohol eller mediciner.</li> <li>• Överskrid inte maximalt arbetstryck eller märktemperatur för den komponent i systemet som har lägsta gränser. Se avsnittet <b>Tekniska data</b> i alla utrustningshandböcker.</li> <li>• Använd vätskor och lösningsmedel som är kemiskt förenliga med materialen i delar i kontakt med vätskan. Se avsnittet Tekniska data i alla utrustningshandböcker. Läs igenom vätske- och lösningsmedelstillverkarens föreskrifter. Begär att få ett materialsäkerhetsdatablad med fullständig information om materialet från distributören eller återförsäljaren.</li> <li>• Lämna inte arbetsområdet medan utrustningen är igång eller under tryck. Stäng av all utrustning och följ <b>Anvisningar för tryckavlastning</b> när utrustningen inte används.</li> <li>• Kontrollera utrustningen dagligen. Byt ut slitna eller skadade delar omedelbart och använd endast original reservdelar.</li> <li>• Ändra inte och bygg inte om utrustningen.</li> <li>• Använd endast utrustningen för det ändamål den är avsedd. Kontakta Graco-distributören för upplysningar.</li> <li>• Dra slangar och kablar på avstånd från passager, skarpa kanter, rörliga delar eller varma ytor.</li> <li>• Knäck inte slangen, böj den inte kraftigt och dra inte i slangen för att flytta maskinen.</li> <li>• Låt inte barn och djur befinna sig inom arbetsområdet.</li> <li>• Följ alla gällande säkerhetsföreskrifter.</li> </ul>
	<p><b>RISKER MED GIFTIGA VÄTSKOR OCH ÅNGOR</b></p> <p>Giftiga vätskor och ångor kan orsaka svåra, t.o.m. dödliga skador om de stänker på hud eller i ögon, inandas eller sväljs.</p> <ul style="list-style-type: none"> <li>• Läs faktabladerna om materialsäkerhet (MSDS), där specifika risker med de vätskor som används beskrivs.</li> <li>• Förvara farliga vätskor i godkända behållare och bortskaffa dem i enlighet med gällande föreskrifter.</li> </ul>
	<p><b>PERSONLIG SKYDDSUTRUSTNING</b></p> <p>För att skydda dig mot svåra skador, bland annat ögonskador, inandning av giftiga ångor, brännskador och hörselskador, måste du bära lämplig skyddsutrustning vid användning och reparation av maskinen och när du befinner inom dess arbetsområde. I skyddsutrustningen skall minst ingå:</p> <ul style="list-style-type: none"> <li>• Skyddsglasögon och hörselskydd.</li> <li>• Andningsmask, skyddskläder och handskar enligt färg- och lösningsmedelstillverkarens rekommendationer.</li> </ul>

# Montering

## Exempel på installation

**OBSERVERA:** Den typiska installationen som visas i FIG. 1 är bara en vägledning för val och installation av airassistsprutsystem. Er Graco-distributör kan medverka vid konstruktion av ett system som uppfyller era behov.

## Ventilera sprutboxen

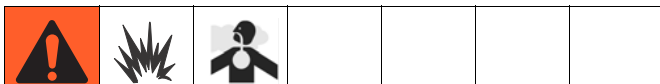

- Arbeta endast i ordentligt ventilerade utrymmen för att hindra farliga koncentrationer av giftiga och/eller eldfarliga ångor. Spruta inte med pistolen om inte fläktarna är igång.
- Kontrollera och följ svenska normer beträffande luftväxling.
- Kontrollera och följ alla föreskrifter beträffande brand och övrig säkerhet.

## Jordning



- Kontrollera vilka regler som gäller för denna typ av utrustning och följ anvisningarna i pump- eller spruthandbok. Använd endast elektriskt ledande vätskeslangar.
- Jorda pistolen genom att ansluta den till en korrekt jordad vätskeslang.

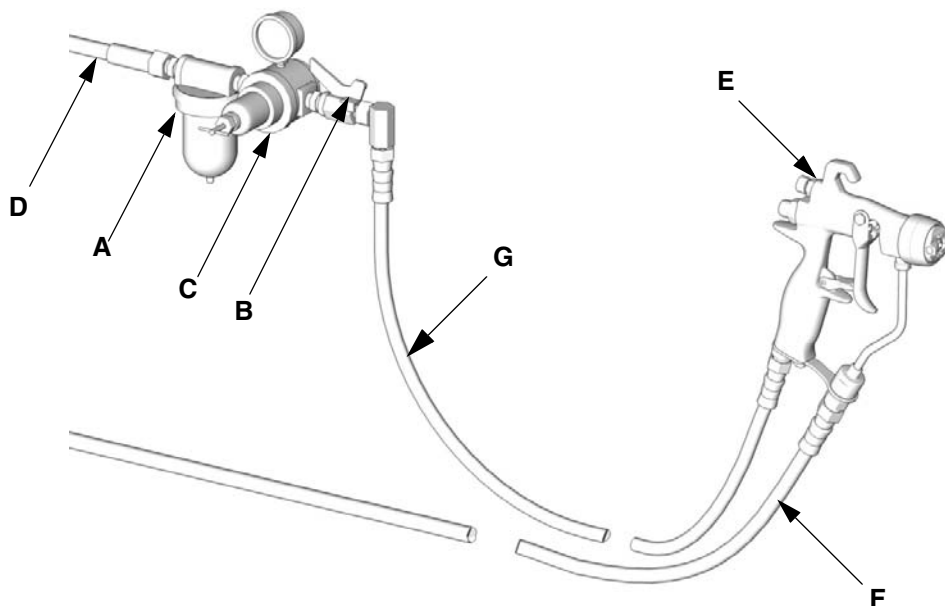

TI6554A

FIG. 1: Typinstallationen (modell G15 visas)

### Beteckningar:

- A Tryckluftfilter
- B Avstängningskran för luft
- C Pistolluftregulator
- D Luftledning
- E Sprutpistol
- F Elektriskt ledande färgslang
- G Luftslang till pistolen

## Luftledning

1. Montera ett luftfilter (A) på matningsledningen om den reglerade tryckluftmatningen saknar filter, så att pistolen matas med torr och ren luft. Smuts och fukt kan förstöra den färdiga ytan på arbetsstycket. Se FIG. 1.
2. Montera en tryckluftregulator (C) på tryckluftledningen för reglering av lufttrycket till pistolen.
3. Montera en avstängningskran (B) på pistolluftledningen.
4. Använd en luftslang med minst 3/16" (5 mm) inv. dia. för att minimera tryckfallet i slangen.

**OBSERVERA:** Anslutningarna för pistolluft har 1/4-18 npsm (R1/4-19) kompond hangänga som passar mot NPSM och BSP honsvivelkopplingar.

5. Anslut luftslangen (G) till pistolens 1/4 npsm luftintag. Se FIG. 2.

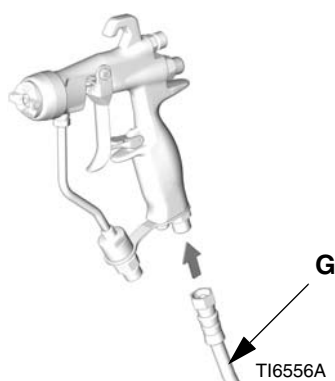

FIG. 2

6. Anslut andra änden av luftslangen (G) till utloppet på avstängningskranen. Se FIG. 3.

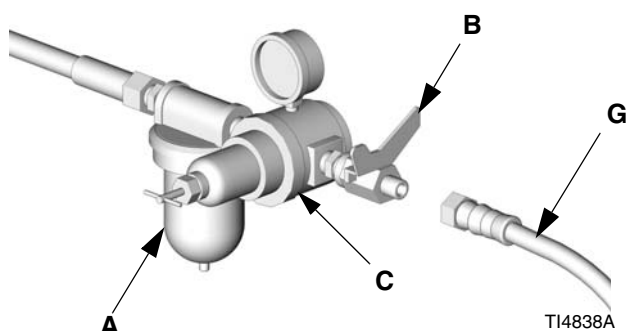

FIG. 3

## Färgledning

- Blås ren vätskeslangen med luft och spola med lösningsmedel innan den ansluts. Se avsnitt **Renspolning och rengöring**, sidan 14. Använd lösningsmedel som är kemiskt förenligt med vätskan som ska sprutas.
- Montera en färgregulator på färgmatningen för att jämna ut trycket till pistolen om bättre styrning av vätsketrycket krävs.

1. Använd ett färgfilter för att avlägsna grövre partiklar och sediment som kan sätta igen sprutmunstycket och orsaka skador på den färdiga ytan.

**OBSERVERA:** Pistolen är utrustad med ett inbyggt 149 mikron (100 mesh) färgfilter som slutfiltrerar precis innan sprutningen.

2. Koppla färgslangen (F) till färganslutningen på pistolen. Se FIG. 4. Om så önskas kan en färgsvivelkoppling (189018) monteras på pistolintaget för att göra pistolen mera lättmanövrerad. Se avsnittet Tillbehör, sidan 35.

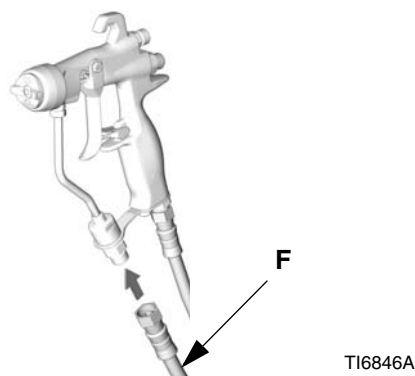

FIG. 4

3. Anslut andra änden på färgslangen (F) till färgutloppet på pumpen.

## Förberedelser

### Renspola innan utrustningen tas i drift

1. Systemet är provat med tunn olja som lämnats kvar i vätskekanalerna som skydd. Renspola systemet med lämpligt lösningsmedel innan det tas i drift så undviks förorening av färgen. Se avsnitt **Renspolning och rengöring**, sidan 14.
2. Avlasta trycket. Se avsnitt **Anvisningar för tryckavlastning**, sidan 10.

### Välj ett munstycke

Vätskeflödet och mönsterbredden beror på munstycksstorleken, vätskans viskositet och vätsketrycket. Se avsnitt **Översiktstabell för munstycken**, sidan 32. Ta kontakt med er Graco-distributör för att få hjälp med att välja rätt munstycke för tillämpningen.

### Styrstift för luftmunstycke

Pistolmodell G15 har ett styrstift för luftmunstycket. Standardplaceringen för stiftet är med luftmunstycket horisontellt.

Skruva loss styrstiftet med en näbbtång och sätt det i önskat läge om du vill ändra sprutmönstrets riktning. Se FIG. 5. Lås med låghållfast gänglåsning när du flyttat stiftet. Dra åt till moment 0,2-0,3 N•m (1,5-2,5 in-lb). **DRA INTE ÅT FÖR HÅRT.**

Styrstiftet för luftmunstycket kan flyttas till önskad plats. Styrstift för luftmunstycken fungerar inte med pistoler av modell G40.

#### OBSERVERA

Styrstift och låsring för aktuella modeller **är andra** än för tidigare modeller. **De kan inte ersätta varandra.** Användning av felaktigt stift kommer att resultera i färgläckage och att styrfunktionen inte fungerar. Användning av felaktig låsring kommer att skada låsringen och pistolens gängor. Se avsnitt **Guide över reservdelar som kan ersätta varandra**, sidan 37.

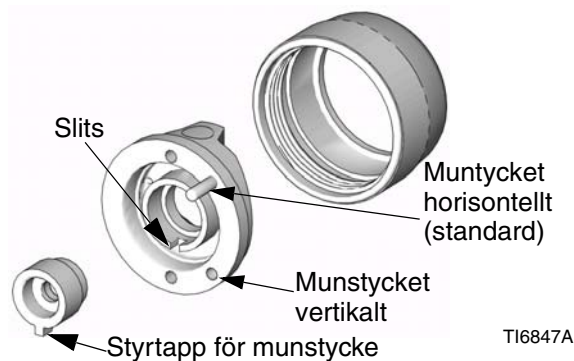

FIG. 5

### Montera ett munstycke

Montera ett sprutmunstycke i luftmunstycket. Se till att styrstiftet går i urtaget på luftmunstycket. Se FIG. 5.

### Inställning av luftmunstycket

Montera luftmunstycket på pistolen. Luftmunstyckets och sprutmunstyckets läge bestämmer sprutmönstrets riktning.

Vrid luftmunstycket (sprutmunstycket roterar med) efter behov för att rikta sprutmönstret. Se FIG. 6. Hos luftmunstycket G15 kommer styrstiftet att hindra rotation i rätt riktning.

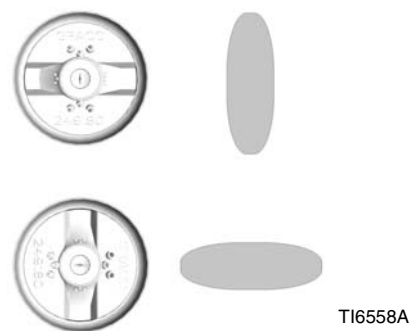

FIG. 6

Dra åt luftmunstyckets hållring (6) ordentligt med handen så att det tätar ordentligt mellan munstyckspackningen och spridaren (5).



## Montering av Reverse-A-Clean® (RAC) munstycket

För pistolmodell 24C857 används ett Reverse-A-Clean® (RAC) munstycke.

Sätt i säteshuset i luftmunstycket när du monterar RAC-munstycket.

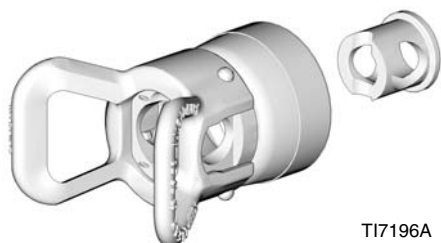

TI7196A

FIG. 7

Sätt i SwitchTip.

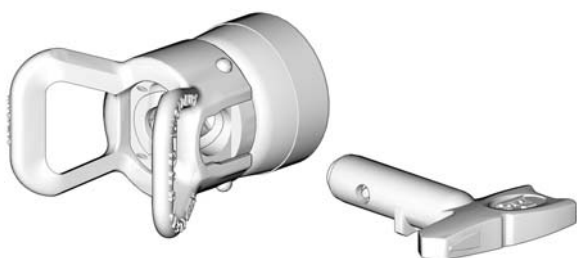

TI7197A

FIG. 8

Sätt i packningssätet.

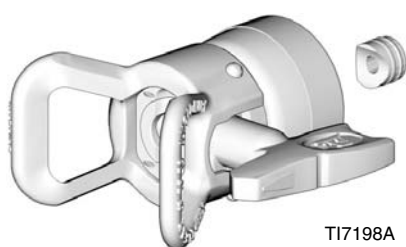

TI7198A

FIG. 9

Skruva på RAC-munstycket på pistolen och dra åt ordentligt med handkraft.

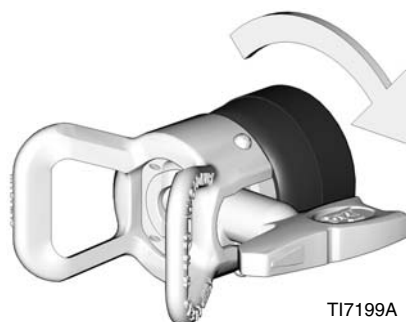

TI7199A

FIG. 10

### OBSERVERA



För RAC-enheten hos aktuella pistolmodeller används ett annat säteshus och grövre gängor än hos RAC-enheten hos tidigare pistolmodeller. **De kan inte ersätta varandra.** Användning av felaktig RAC-enhet kommer att skada gängorna. Se avsnitt **Guide över reservdelar som kan ersätta varandra**, sidan 37.

## Drift

Se till att läsa och följa **Säkerhetsföreskrifter** på sidan 4 och 5, liksom överallt där de förekommer i den här handboken.

Operatören skall alltid ha med sig varningskortet i fickformat (222385) som medföljer pistolen. Kortet innehåller viktig information om behandling i händelse av vätskeinträngningsskada. Fler kort kan beställas kostnadsfritt från Graco.

## Anvisningar för tryckavlastning

						
Instängd luft kan få pumpar och doserventiler att slå oväntat vilket kan orsaka svåra skador av stänk och rörliga delar.						

För att minska risken för skador av vätskeinträngning, stänk och rörliga delar, ska du alltid följa Anvisningar för tryckavlastning i handboken varje gång du:

- uppmanas att avlasta trycket,
- avbryter sprutningen,
- kontrollerar eller reparerar systemets utrustning, eller monterar eller rengör sprutmunstycket.

1. Lås avtryckarspärren. Se FIG. 12.
2. Slå av pumpen. Se pumphandboken.
3. Stäng av luften till pistolen.
4. Frigör avtryckarspärren. Se FIG. 12.
5. Håll en metalldel på pistolen stadigt mot ett jordat metallkärl. Tryck av pistolen för att avlasta trycket. Se FIG. 11.

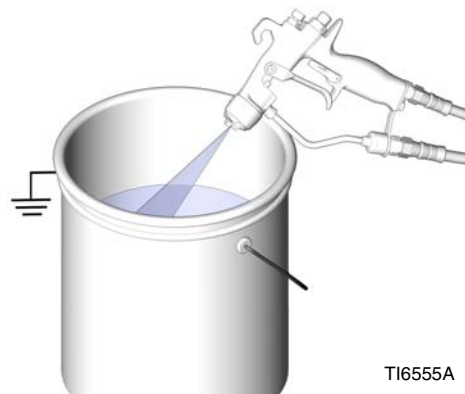

FIG. 11

6. Öppna alla vätskedräneringsklaffar i systemet och ha en skräpcontainer redo att ta emot avskrädet. Lämna dräneringskranen (kranarna) öppen tills du ska använda sprutan igen.
7. Lås avtryckarspärren. Se FIG. 12.
8. Misstänker du att munstycket eller slangen är igen-satt eller att trycket inte avlastats helt sedan du följt anvisningarna ovan, ska du lossa munstycksskyddets låsring eller slangkoppling **MYCKET SAKTA** för att gradvis avlasta trycket och sedan lossa den helt. Rensa munstycket eller slangen.

## Avtryckarspär

Lås alltid avtryckarspärren när du avbryter sprutningen så att inte pistolen aktiveras oavsiktligt om du tappar den eller den får en stöt.

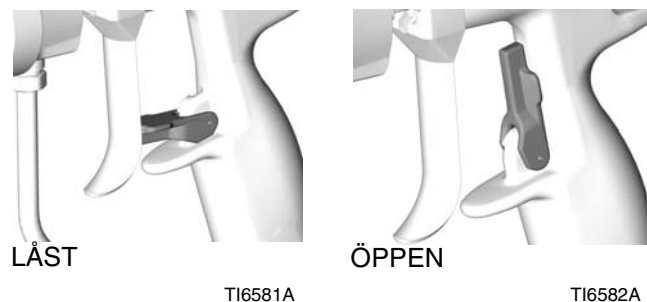

FIG. 12

## Funktionen för en airassist sprutpistol

En airassist sprutpistol kombinerar högtrycks- och luftsönderdelning. Munstycket formar vätskan till solfjäderform, precis som ett konventionellt högtrycksmunstycke. Luft från luftmunstycket finfördelar vätskan till en jämnare bild. Mönsterbredden kan justeras något med mönsterinställningsventilen.

Airassistsprutpistolen skiljer sig från luftsprutningspistolen på så sätt att om mönsterluften ökar så minskar mönsterbredden. Använd mindre mönsterluft eller större munstycke för att få ett bredare mönster.

Sprutpistolen har kombinerad för- och efterblåsning. När avtryckaren trycks in sprutar pistolen luft innan vätska avges. När avtryckaren släpps stängs vätskan av före luften. Detta säkerställer sönderdelningen och motverkar avlagringar på luft- och sprutmunstycken.

## Sprutmönsterinställning

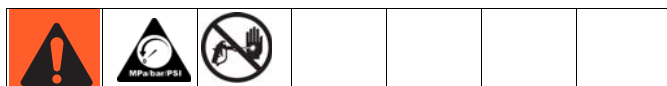

Överskrid ej pistolens maximala arbetstryck, eller maximala arbetstrycket för den komponent i systemet med lägst märktryck, så minskas risken för allvarliga skador, inräknat vätskeinträngning, eller att komponenter brister.

- Slå inte på luftmatningen ännu. Ställ in vätsketrycket till ett lågt startvärde. Använd vätsketrycksregulatorn för inställning om sådan installerats.

Om systemet inte har någon vätsketrycksregulator styrs vätsketrycket med pumpluftregulatorn enligt formeln nedan:

$$\text{Pump Tryckförhållande} \times \text{Inställning av pumpluftregulator} = \text{Vätska Tryck}$$

- Tryck av pistolen och kontrollera sönderdelningen, bekymra dig inte om sprutmönstret ännu.
- Öka vätsketrycket sakta till den punkt där ytterligare ökning inte förbättrar sönderdelningen märkbart. Se exemplet nedan.
- Stäng mönsterluften genom att skruva ratten helt medurs (inåt). Se FIG. 13. Detta ställer in pistolen för bredast mönster.

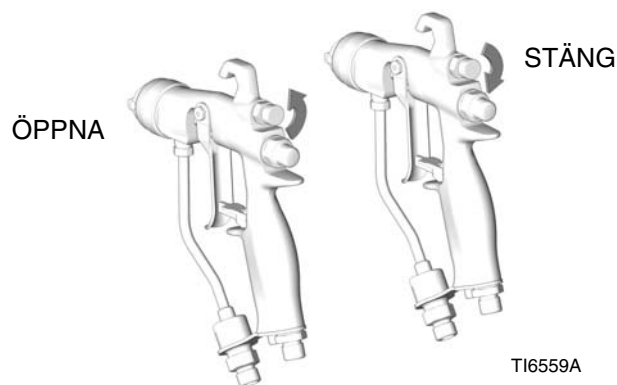

FIG. 13

- Ställ in sönderdelningsluftens lufttryck vid avtryckning till cirka 3,5 kPa, 0,35 bar (5 psi). Kontrollera sprutmönstret och justera lufttrycket tills svansarna sönderdelas helt och dras in i sprutmönstret. Se FIG. 14. 4,9 till 7,0 kPa, 0,49 till 0,7 bar (7 till 10 psi) lufttryck är normalt tillräckligt för att sönderdela svansarna, särskilt för material med låg viskositet. Ställs lufttrycket för högt avlagras färg på luftmunstycket och effektiviteten minskar. Överskrid inte 0,7 MPa (7 bar) lufttryck till pistolen.

Skruva mönsterluftratten moturs (utåt) för att få smalare mönster. Se FIG. 13. Öka lufttrycket till pistolen något eller byt till munstycksstorlek om strålen fortfarande inte är smal nog. (Finns ej till pistoler med RAC-munstycke.)

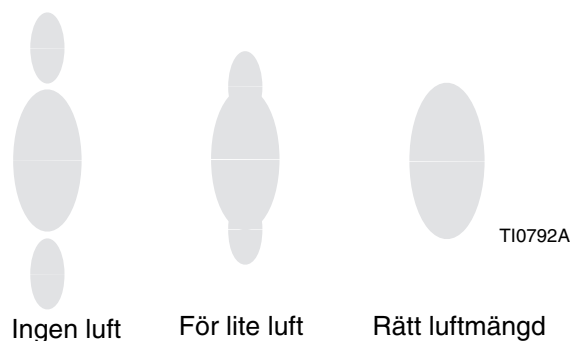

FIG. 14

## HVLP systemfunktion

**OBSERVERA:** Vid HVLP-drift får inte sönderdelnings-lufttrycket överstiga 0,69 bar. Kontrollera lufttrycket med HVLP-kontrollsats 24C788.

**OBSERVERA:** Strålbredden kan inte justeras om RAC-munstycken och -luftmunstycken används.

## Sprutning

Håll alltid pistolen vinkelrätt mot ytan. Sväng inte pistolen i en båge eftersom det ger ett ojämnt färgskikt. Se FIG. 15.

1. För att få bästa resultat vid sprutning ska pistolen hållas vinkelrätt mot ytan med ett konstant avstånd på omkring 20 till 30 cm från föremålet som sprutas.
2. För pistolen med jämna, mjuka slag över ytan på föremålet som sprutas och med 50 % överlappning.
3. Måla med parallella slag. Denna sprutpistol lägger alla material jämnt utan korsprutning.

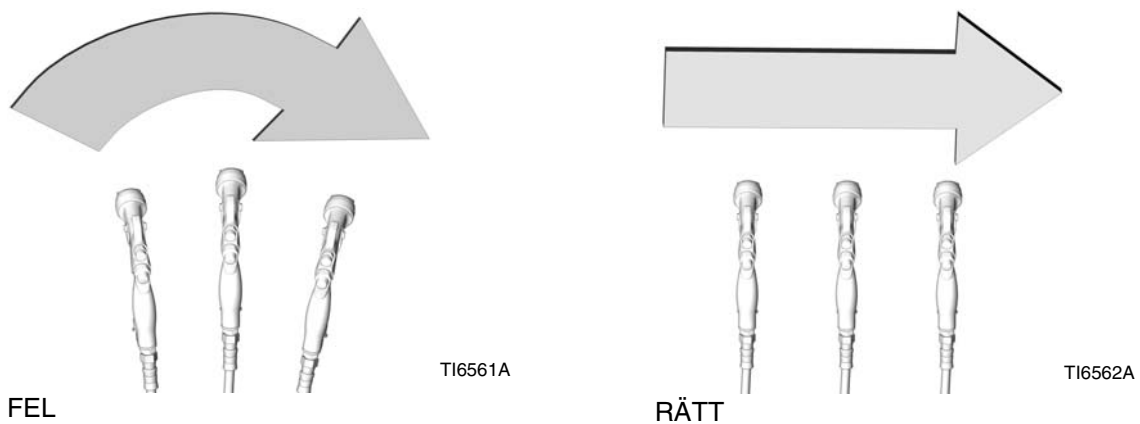

FIG. 15

## Daglig skötsel, renspolning, och rengöring



### OBSERVERA

Metylenklorid med myr- eller propionsyra rekommenderas inte för renspolning eller rengöring av pistolen eftersom aluminium och nylon detaljer skadas.

### OBSERVERA

Använd inte rengöringsmetoder som gör att lösningsmedel kommer in i pistolens luftkanaler. Kvarlämnat lösningsmedel i pistolens kanaler kan ge dåligt lackeringsresultat.

Låt inte pistolen peka uppåt under rengöringen.



T16563A

Torka inte av pistolen med en trasa som rinner av lösningsmedel, vrid ur överskottet.



T14827A

Dränk inte pistolen i lösningsmedel.



T16564A

Använd inte metallverktyg vid rengöring av hålen i luftlocket som kan repas. Repor i hålen förvränger sprutmönstret.



T16565A

## Allmänt systemunderhåll

1. Avlasta trycket, sidan 10.
2. Rengör vätske- och luftfilter dagligen.
3. Kontrollera läckage från pistolen och vätskeslangar. Dra åt anslutningar och byt ut delar vid behov.
4. Spola ren pistolen vid kulörbytte och när du är klar med arbetet.

## Filterskötsel

1. Skruva loss vätskeintagskopplingen (18).
2. Ta bort och inspektera färgfiltret (12). Rengör eller byt efter behov.

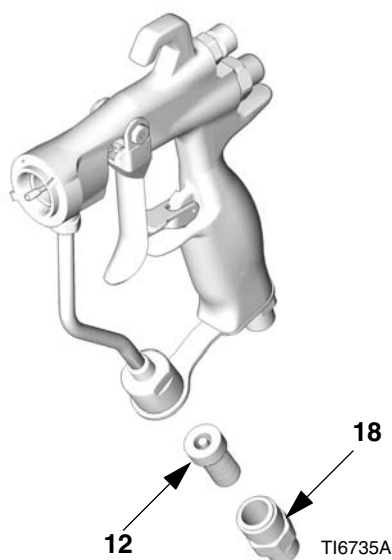

FIG. 16

### OBSERVERA

Gångorna på vätskeintagskopplingen på nyare pistolmodeller är något finare än gångorna på de äldre pistolmodellerna. **Vätskeintagskopplingarna kan inte ersätta varandra.** Användning av felaktig koppling kommer att skada gångorna.

## Renspolning och rengöring

### OBSERVERA:

- Spola ren pistolen före kulörbytte, innan vätska hinner torka i systemet, när arbetspasset är slut, innan systemet ställs undan och innan reparationer utförs.
- Spola med lägsta möjliga tryck. Kontrollera läckage vid kopplingar och dra åt vid behov.
- Spola med vätska som är kemiskt förenlig med vätskan som pumpas och med materialet i delarna i systemet som kommer i kontakt med vätskan.

1. Avlasta trycket, sidan 10.
2. Ta bort luftmunstyckets hållarring (6), luftmunstycket (21) och munstycket (33). Lägg sprutmunstycket i blöt i lämpligt lösningsmedel.
3. Koppla bort vätskeslangen (F) och luftslangen (G) från pistolen.

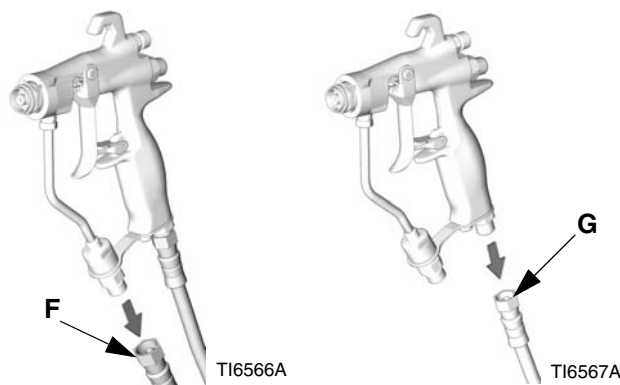

FIG. 17

4. Anslut lösningsmedelslangen (T) till pistolen.

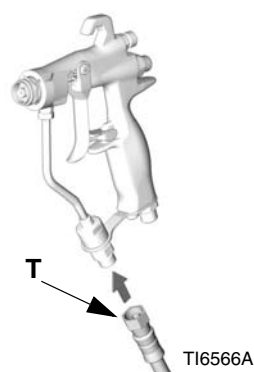

FIG. 18

- Öka trycket sakta. Rikta pistolen ned i ett jordat metallkärl och spola ren pistolen med lösningsmedel tills inga spår av färg finns kvar i pistolens kanaler.

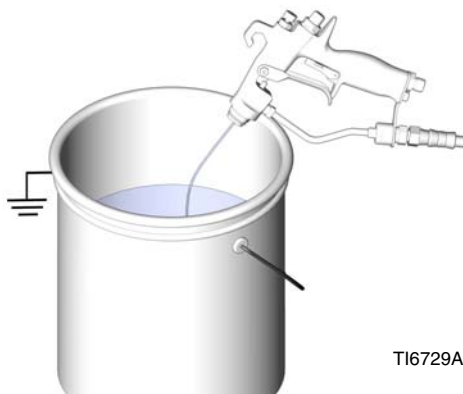

FIG. 19

- Slå av lösningsmedelsmatningen.
- Avlasta trycket.
- Koppla bort slangen för lösningsmedelsmatning (T) från pistolen.

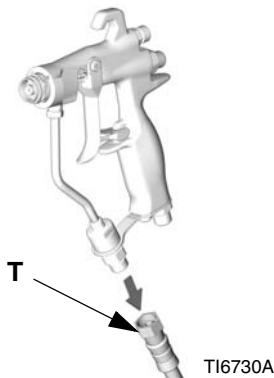

FIG. 20

**OBSERVERA**

Tryck alltid av pistolen när du drar åt eller demonterar spridaren (5). Detta drar bort nålkulan från ytan på sätet så att det inte skadas.

- Tryck in avtryckaren medan spridaren (5) tas bort med pistolverktyget (30) om du måste demontera spridaren.
- Doppa änden av en mjuk borste i lämpligt lösningsmedel. Låt inte borsten ligga i lösningsmedlet och använd inte stålborste.



FIG. 21

- Gör ren framänden på pistolen medan den riktas nedåt, använd mjuk borste och lösningsmedel.



FIG. 22

- Borsta luftmunstyckets hållarring (6), luftmunstycket (21), spridaren (5) och vätskemunstycket (33) med den mjuka borsten. Rensa hålen i luftmunstycket med en tandpetare eller annat mjukt föremål, så att inte ytorna skadas. Blås med tryckluft genom sprutmunstycket så att öppningen blir ren. Tvätta luftmunstycket och vätskemunstycket minst en gång om dagen. En del tillämpningar kräver tvättning oftare.

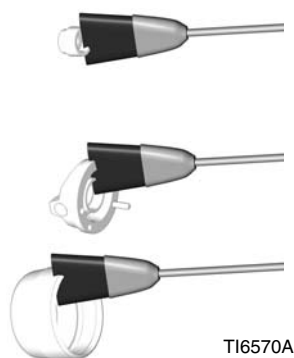

FIG. 23

13. Tryck in avtryckaren medan spridaren (5) tas bort med pistolverket (30) om spridaren demonterats. Dra åt spridaren ordentligt så att det tätar bra. Dra åt till moment 18-19 N•m. När åtdragningen är rätt bottnar flänsen emot pistolen.

14. Montera luftmunstyckets hållarring (6), luftmunstycket (21), och sprutmunstycket (33).

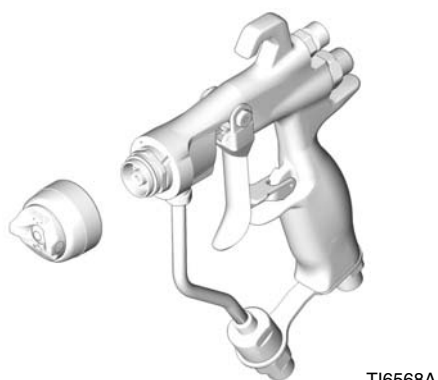

FIG. 24

15. Fukta en mjuk trasa med lösningsmedel och vrid ur den. Rikta pistolen nedåt och torka av utsidan.

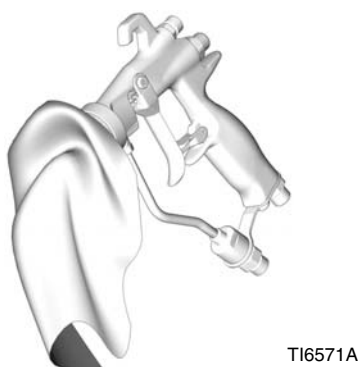

FIG. 25

16. Smörj in följande delar varje vecka med smörjmedel 111265 när pistolen rengjorts:

- Avtryckarledstift (A)
- Stoppet på båda sidor av pistolen där avtryckaren går emot pistolhuset (B)
- Färgnålspindeln bakom avtryckaren (C)

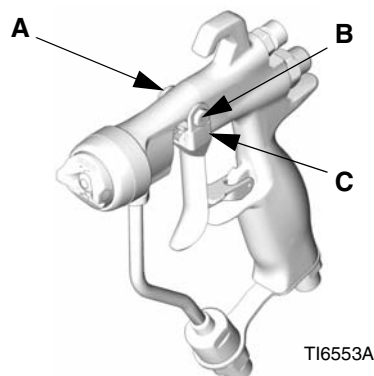

FIG. 26

## Reverse-A-Clean® (RAC) munstycke

**OBSERVERA:** Låt inte sätespackningen (33a) på RAC-munstycket ligga länge i lösningsmedel då den kan svälla.

### Rensning av igensatt RAC-munstycke

Släpp avtryckaren och lås säkerhetspärrarna på pistolen.

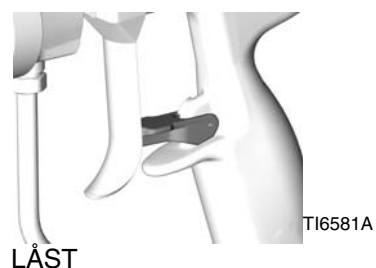

FIG. 27



Vrid SwitchTip.

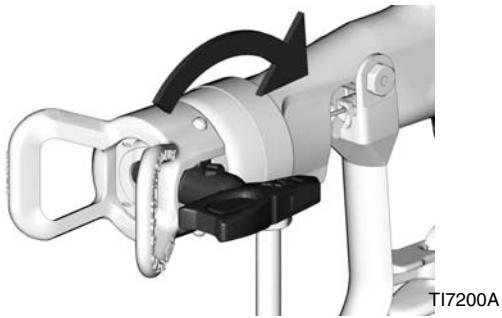

FIG. 28

Frigör avtryckarspärr.

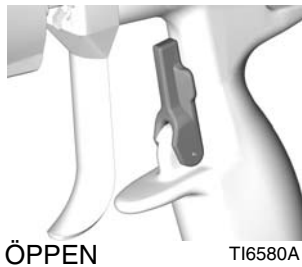

FIG. 29

Tryck av pistolen ner i ett kärl eller mot marken för att få bort hindret.



Rikta inte pistolen mot en person eller en kroppsdel.

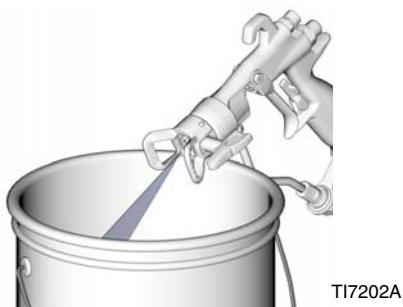

FIG. 30

Lås avtryckarspärr.

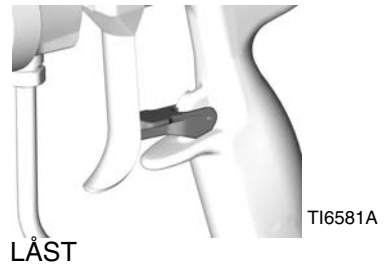

FIG. 31

Vrid tillbaka SwitchTip till utgångsläget.



FIG. 32

Frigör avtryckarspärr och fortsätt sprutningen.

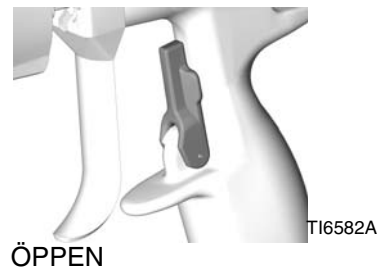

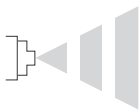
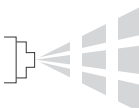

FIG. 33

# Felsökning

**OBSERVERA:**

- Kontrollera alla tänkbara lösningar i felsökningsschemat innan du plockar isär pistolen.
- En del felaktiga sprutmönster orsakas av felaktig balans mellan luft och vätska.

Problem	Orsak	Solution
Vätskeläckage från baksidan av området vid vätsketätningen.	Slitna tätningar eller nålspindel.	Byt ut nålen (2).
Luftläckage från pistolen.	Luftventilen tätar inte ordentligt.	Rengör eller byt luftventilen (8).
Vätskeläckage från pistolens framände.	Nålkulan sliten eller skadad.	Sätt tillbaka nålenheten (2) och sätet (5c).
	Slitet säte.	Byt ut säte (5c) och packning (5b, endast hårdmetallmodeller). Packningen måste bytas varje gång sätesenheten demonteras.  Vänd inte plasticsätet (5c, endast pistolmodell 24C854) om det är slitet. Sätet bytas om det är slitet.
	Vätskeviskositeten är för låg för att tätningen ska vara tillräcklig med hårdmetallsäte.	Montera ett plasticsäte (5c).
Vätska i luftkanalerna.	Munstyckstätningen läcker.	Dra åt hållarringen (6) eller byt ut sprutmunstycket (33).
	Läckage runt sätarhuset.	Byt packningen (5b, endast hårdmetallmodeller). Packningen måste bytas varje gång sätesenheten demonteras.
	Läckage vid vätskeintagkopplingen.	Byt ut vätskerörspackningen (22). Packningen måste bytas varje gång vätskerörkopplingen demonteras.
Vätskan stängs av långsamt.	Färguppbyggnad på färgnålkomponenterna.	Demontera och rengör eller byt färgnålsenheten (2).
Ingen vätska kommer när avtryckaren trycks in.	Sprutmunstycket igensatt.	Rengör munstycket. Se sidan 14.
	Färgfiltret eller färgslangen igensatt.	Lossa mycket sakta slangkopplingen vid pistolen och avlasta trycket gradvis när munstycket tagits bort. Lossa sedan helt och rensa bort hindret. Rengör eller byt filtret (12).

Problem	Orsak	Solution
Fladdrande eller spottande sprutning. 	Otillräcklig vätskematning.	Justera vätskeregulatorn eller fyll på vätsketanken.
	Luft i vätskematningen.	Kontrollera och dra åt sugslangkopplingarna, lufta färgmatningen.
	Försök att "fjädra" (trycka in avtryckaren delvis) pistolen.	En AA-pistol kan inte "fjädras". Fjädring minskar trycket vid munstycket drastiskt och resulterar i dålig sönderdelning och/eller spottning.
Randig stråle. 	Sprutmunstycket delvis igensatt.	Rengör eller byt sprutmunstycket. Se sidan 14.
Ojämnt sprutmönster. 	Vätskeavlagringar eller munstycket delvis igensatt.	Rengör eller byt sprutmunstycket. Se sidan 14.
	Lufthornhålen helt eller delvis igensatta på den felaktiga sidan av mönstret.	Gör ren lufthålen med lösningsmedel och en mjuk borste. Se sidan 14.
Mönstret förskjutet åt ena sidan, samma sida på luftmunstycket smutsas ner.	Lufthornhålen helt eller delvis igensatta.	Rengör lufthornhålen med lösningsmedel och mjuk borste eller tandpetare. Se sidan 14.
Materialavlagringar på luftmunstycket.	Luftrycket för högt.	Sänk matningsluftrycket. Rekommenderat tryck är 4,9 till 7,0 kPa, 0,49 till 0,7 bar med pistolen aktiverad.

# Reparation



## Reparationssatser

### OBSERVERA:

- Tätningsreservdelssats 249422 finns att tillgå. Använd alla nya delar i satsen för bästa resultat. Delar som ingår i satsen är utmärkta med en asterisk, t ex (7\*).
- Reservdelssats 249424 till platsäten och sats 249456 till hårdmetallsäten finns att beställa och kan användas både till pistolmodell G15 och modell G40. För bästa resultat ska alla nya delar i satsen användas. Delarna i satsen är märkta med en symbol i reservdelslistan, t.ex. (5c †).
- Plastsätessats 249424 är avsedd för lågtryckssprutning.

## Mönsterventilbyte

1. Avlasta trycket, sidan 10.
2. Lossa tätmuttern (A) på mönsterluftventilen från baksidan på pistolhuset (1). Dra ur ventilenheten (4) ur pistolhuset. Se FIG. 34.
3. Vrid mönsterjusteringsventilen (C) på utbytesventilen (4) helt moturs innan den monteras så undviks skador på sätet (5c). Montera utbytesventilen i pistolhuset (1). Skruva in tätmuttern (A) i pistolhuset och dra åt till moment 10,5 N•m (90 in-lb).

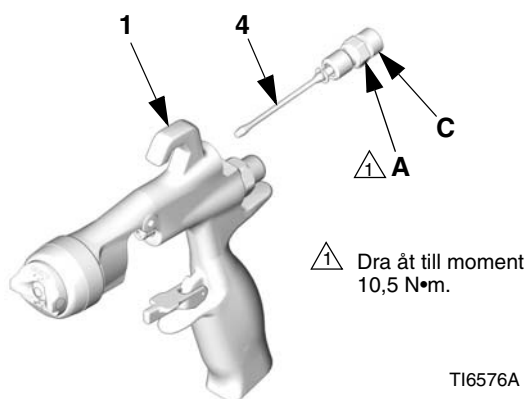

FIG. 34

## Reparation av alla pistoltätningar

### Demontering

#### Reparation av säte

### OBSERVERA:

- Se reservdelssatser, sidan 20.
  - Tvätta delarna med ett lösningsmedel som inte angriper delarna och som passar med vätskan som sprutas.
1. Avlasta trycket, sidan 10. Ta bort färg- och luftslangarna från pistolen.
  2. Ta bort luftmunstyckets hållarring (6), luftmunstycket (21) och munstycket (33). Se FIG. 35.

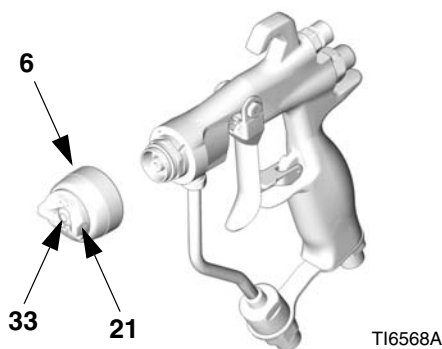

FIG. 35

3. Tryck in avtryckaren så att nålkulan dras från sätet medan spridaren (5) skruvas bort från pistolhuset (1) med pistolverktyget (30).
4. Inspektera o-ringarna (5e\*, 5f\* och 5g\*) på plats. Ta försiktigt bort o-ringarna från spridarhuset (5a) om utbyte krävs.
5. Ta bort sätesmuttern (5d), sätet (5c) och sätespackningen (5b, endast hårdmetallmodeller) med en 7/32 tums sexkantnyckel.
6. Inspektera sätet (5c) och sätespackningen (5b) och byt ut om så krävs.

7. Montera sätespackningen (5b, endast hårdmetall-modeller), sätet (5c), och sätesmuttern (5d). Dra åt till vridmoment 45-50 in-lb. Dra inte åt för hårt.

**OBSERVERA:**

- När du monterar hårdmetallsätet (5c) måste sätets konade ände (röda sidan) peka mot pistolspetsen.
- Plastsätet (5c, pistolmodell 24C854), kan monteras vänt åt båda hållen. Vänd inte på platsätet (5c) om det är slitet, efter som det kan resultera i läckage. Sätet måste bytas om det är slitet.

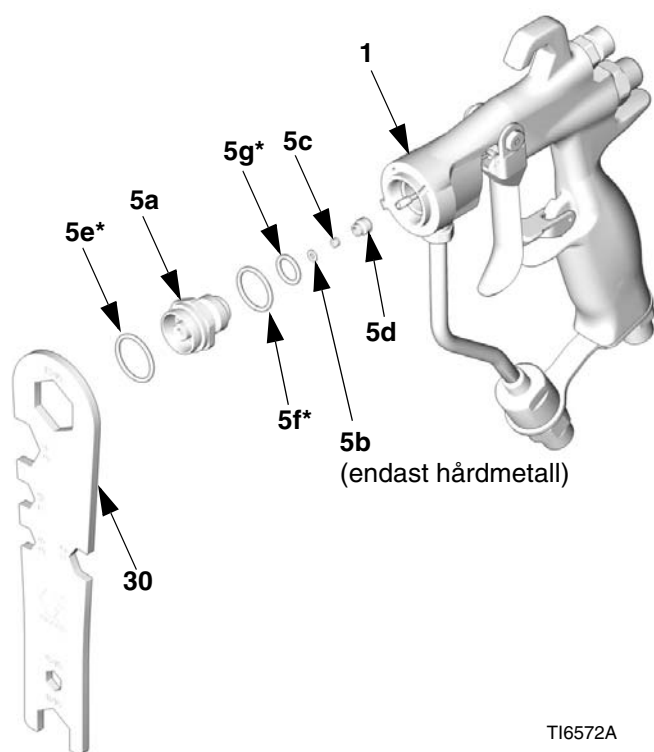

TI6572A

FIG. 36

**Reparation av nål**

1. Ta bort spridaren, se Reparation av säte, sidan 20.
2. Ta bort avtryckarledstiftmuttern (14‡), ledstiftet (13‡) och avtryckaren (3‡) med pistolverket (30) och muttern (29). Se FIG. 37.

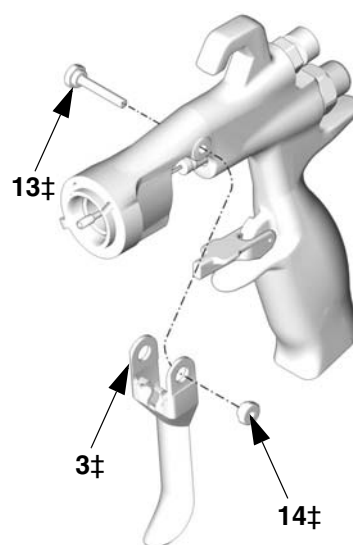

TI6574A

FIG. 37

3. Ta bort färgnålen (2) från framänden på pistolen med muttern (29). Byt ut hela nålenheten om nålen är böjd eller om tätningen är sliten eller läcker. Ta bort o-ringen (2a\*) som annars kan fastna inuti pistolhuset om utbyte krävs. Se FIG. 38.

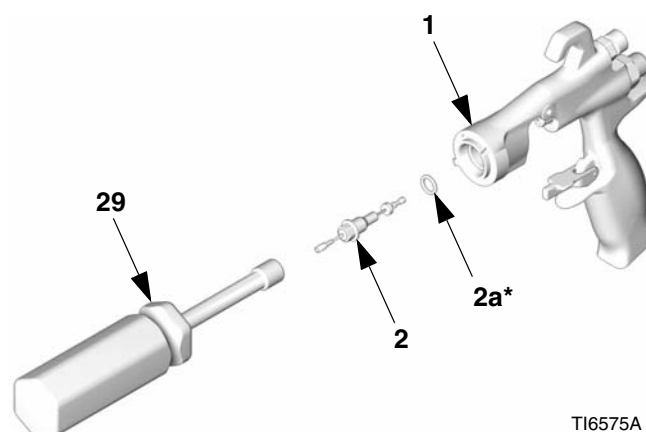

TI6575A

FIG. 38

### Reparation av luftventil

1. Skruva loss fjäderlocket (11) från bakänden på pistolhuset (1) med pistolverktyget (30). Ta bort de två fjädrarna (15 och 19) och spindeln (9).
2. Tryck ut luftventilenheten (8\*) ur bakänden på pistolen. Se FIG. 39.
3. Inspektera packboxen (7\*) i pistolhuset (1). Om den är sliten eller läcker tar du försiktigt bort den från framänden på pistolen med en krok.

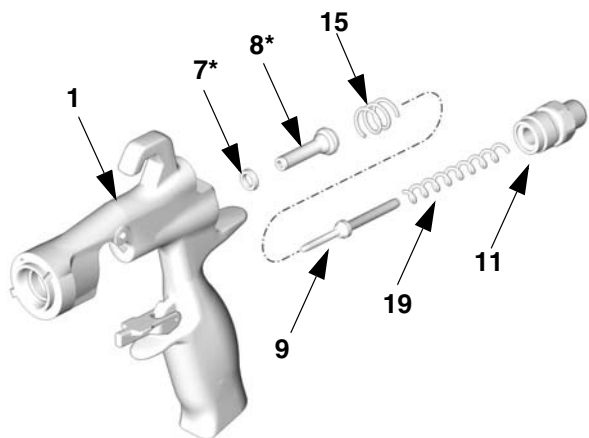

TI6577B

FIG. 39

### Byte av vätskerör

1. Ta bort luftintagskopplingen (17) med pistolverktyget (30) och skruva bort skruven (20) med en 3/16" sexkantnyckel.
2. Skruva loss vätskeintagskopplingen (18). Ta bort och rengör eller byt vätskefiltret (12).
3. Skruva loss vätskerörkopplingen (C) från vätskeintaget på pistolen. Ta försiktigt bort packningen (22\*).

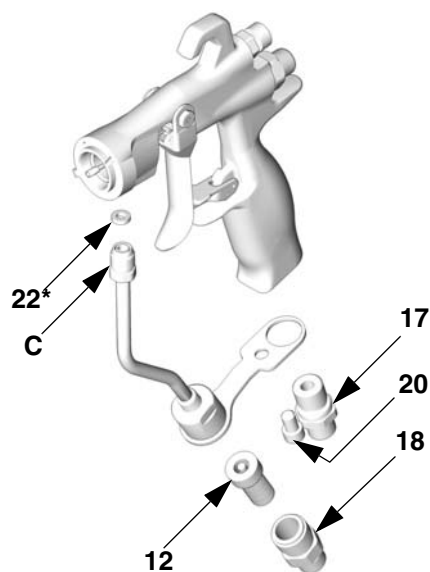

TI6573A

FIG. 40



A series of horizontal lines for writing, starting from the top left and extending across the page.

## Hopmontering

**OBSERVERA:** Se reservdelssatser, sidan 20.

1. Sätt i rörpackningen (22\*) i pistolen. Dra åt vätskerörskopplingen (C) i pistolens vätskeintag. Dra åt luftintagskopplingen (17) och skruven (20) med handkraft. Dra åt vätskerörskopplingen till moment 17-18 N•m (150-160 in-lb). Dra åt luftintagskopplingen och skruven till moment 24-25 N•m (210-220 in-lb). Dra åt skruven till vätskerörsfästet till moment 6-7 N•m (50-60 in-lb). Se FIG. 43.
2. Montera vätskefiltret (12) i änden på vätskeröret. Skruva i vätskeintagskopplingen (18) i änden på röret. Dra åt till moment 175-185 in-lb (20-21 N•m). Se FIG. 43.
3. Sätt den nya packboxen (7\*) på sätesmonteringsverktyget (28\*), med läpparna på packboxen vända som i FIG. 41. Tryck in packboxen i bakänden på pistolen tills ett distinkt knäpp känns.

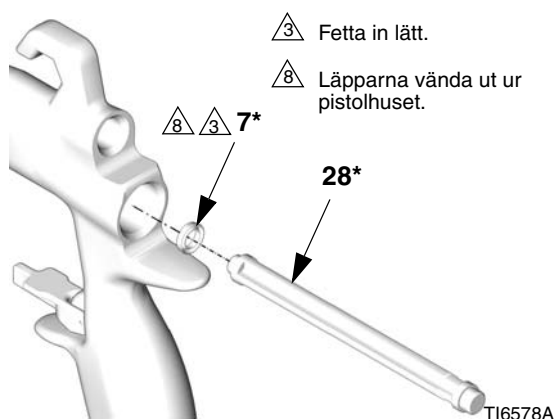

FIG. 41

4. Smörj in framänden på luftventilen (8\*). Trä försiktigt in luftventilen i bakänden på pistolen genom packboxen (7\*) så långt det går. Var försiktig så att inte packboxen skadas. Se FIG. 43.
5. För försiktigt in den smalare änden av spindeln (9) i luftventilen (8\*).
6. Montera de två fjädrarna (15 och 19). Skruva in fjäderlocket (11) i bakänden på pistolhuset. Dra åt till moment 24-25 N•m (210-220 in-lb).
7. Fetta in o-ringarna på nålenheten lätt och axeln där tätningarna glider. Kontrollera att o-ring (2a\*) sitter på plats i pistolhuset (1).
8. Sätt i färgnålsenhetsen (2) i framänden på pistolen. Använd mutternyckeln (29) för att skruva in

färgnålsenhetsen i pistolhuset (1) och dra åt till moment 6-7 N•m (50-60 in-lb). Se FIG. 42.

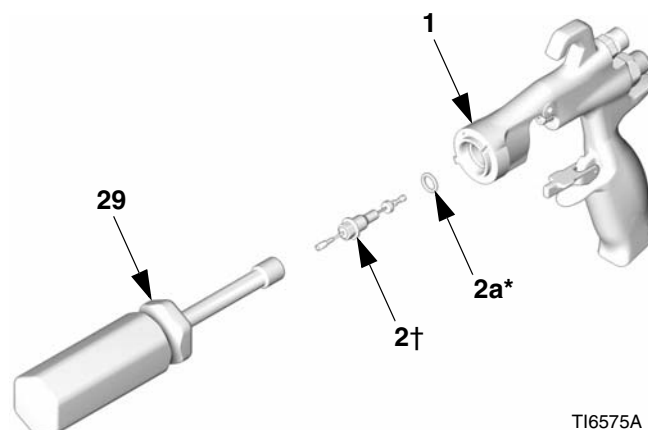

FIG. 42

9. Montera avtryckaren (3), ledstiftet (13) och muttern (14). Använd låghållfast gänglåsning och kontrollera att mässingsdelen på färgnålsenhetsen (2) ligger bakom avtryckaren. Se FIG. 43. Smörj in båda sidorna av ledstiftet där avtryckaren ligger mot stiftet och smörj in navet på båda sidor av pistolen där avtryckaren ligger mot pistolhuset. Dra åt muttern till moment 2-3 N•m (20-30 in-lb).
10. Tryck in avtryckaren medan spridaren (5) monteras i pistolhuset (1) med pistolverktyget (30). Dra åt till moment 18-19 N•m. När åtdragningen är rätt bottnar flänsen emot pistolen.
11. Montera låsringen (6), luftmunstycket (21) och sprutmunstycket (33).



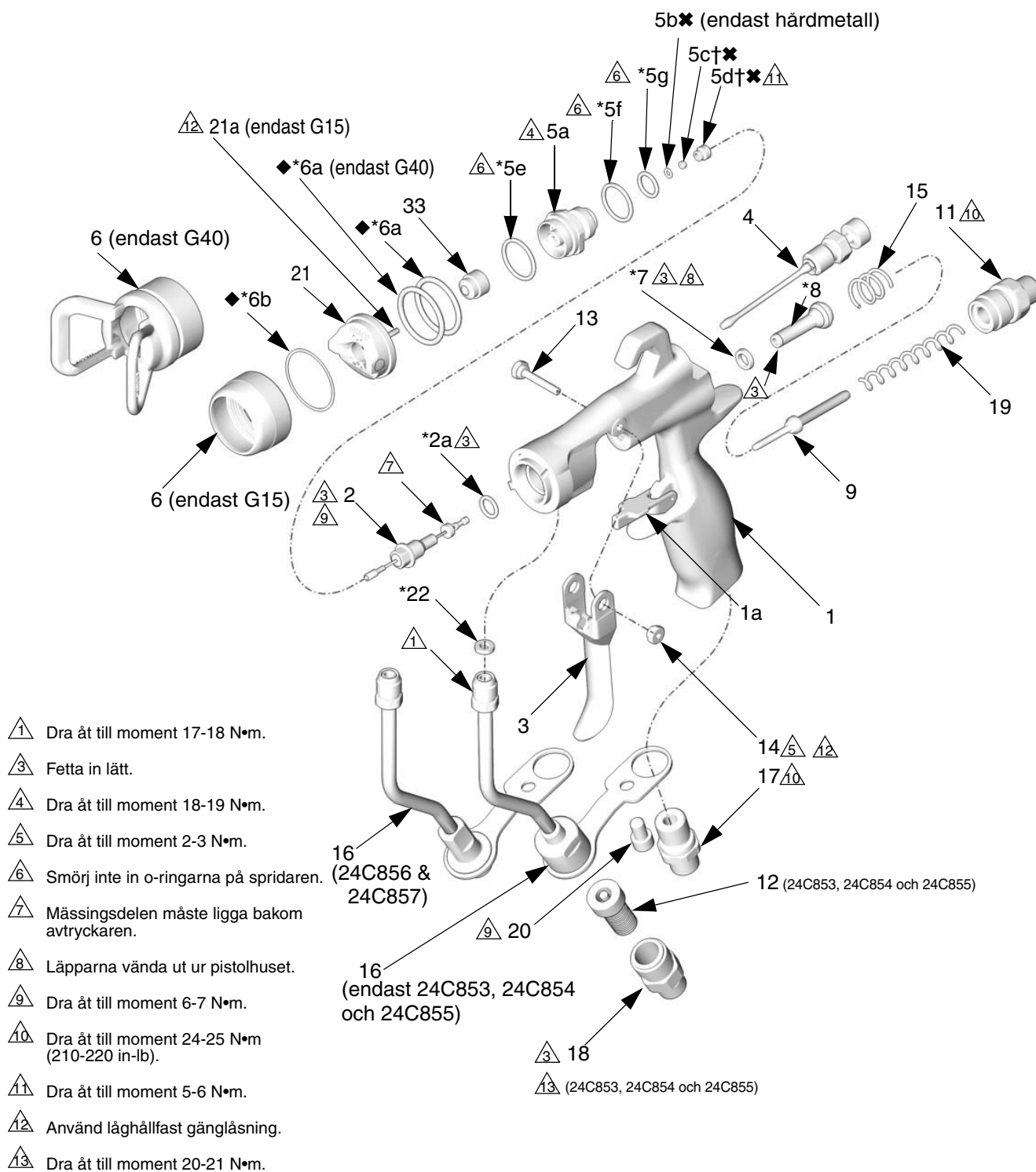

FIG. 43

TI6579D

# Reservdelar

Artikelnr. 24C853 och 24C854, G15-pistol

Artikelnr. 24C855, G40-pistol

Artikelnr. 24C856, G40-pistol, högt flöde

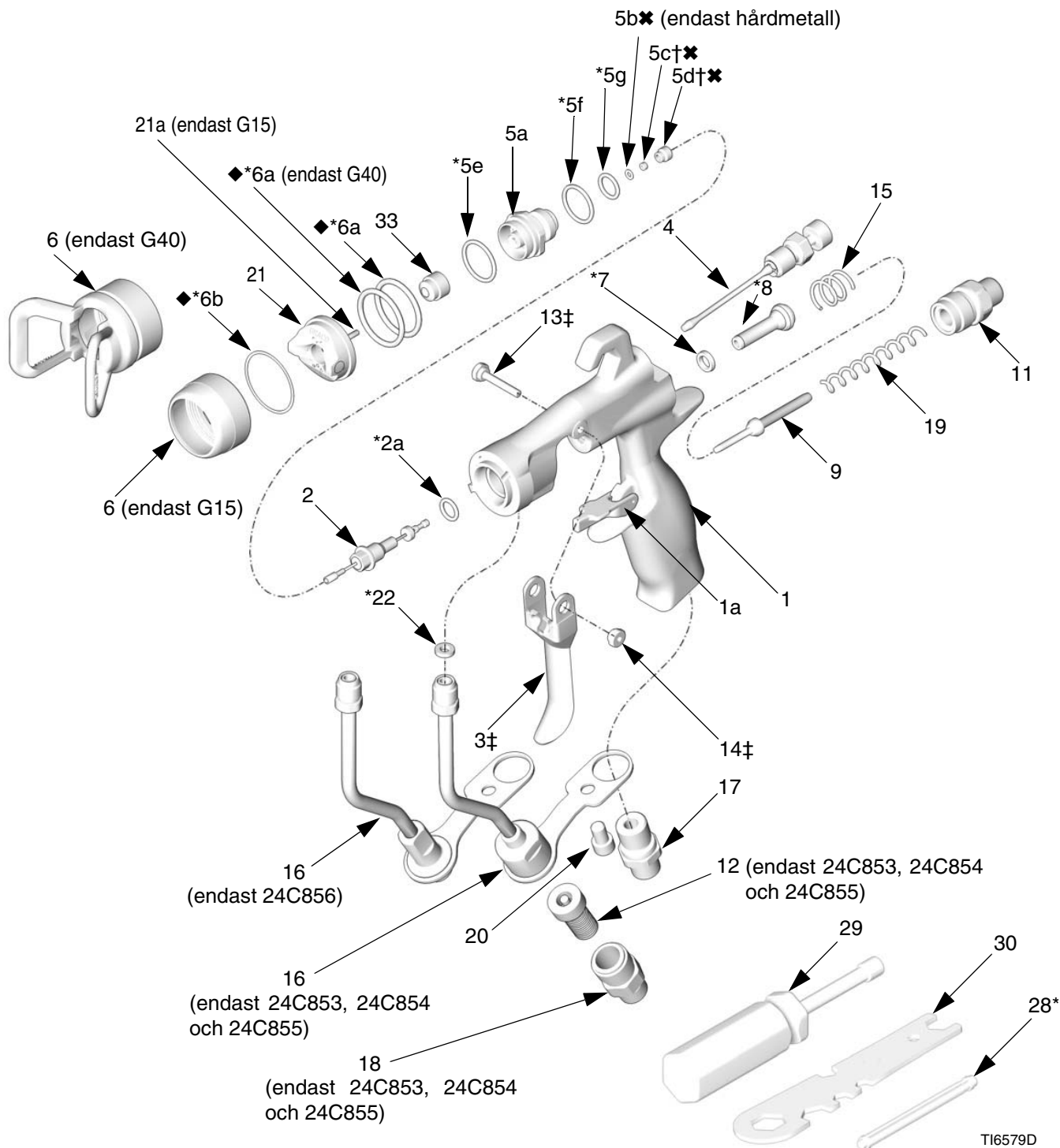

**Artikelnr. 24C854, G15-pistol med plastsäte**  
**Artikelnr. 24C853, G15-pistol med hårdmetallsäte**

Ref nr.	Det.nr.	Beskrivning	Antal	Ref nr.	Det.nr.	Beskrivning	Antal
1		PISTOLHUS	1	19	119767	SPIRALFJÄDER	1
1a	249423	AVTRYCKARSTOPP	1			(endast 24C854)	
2	24B790	NÅLENHET; 3/32 kula; rostfritt stål innehåller detaljerna 2a (endast 24C854) och 9	1	115141		SPIRALFJÄDER	1
	24B789	NÅLENHET; 3/32 kula; hårdmetall innehåller detaljerna 2a (endast 24C853) och 9	1	20	119996	SKRUV, munstycke, insex; 10 mm (1/4-20 x 3/8 tum)	1
2a*✓	110004	TÄTNING, o-ring; PTFE	1	21	24C866	LUFTMUNSTYCKE, inkluderar detalj 21a	1
3‡		AVTRYCKARE, pistol	1	21a	24D627	STIFT, luftmunstycke; indexerande (paket om 3)	1
4	249135	MÖNSTERVENTILENHET	1	22*✓	115133	PACKNING, rör; acetal	1
5	249132	SPRIDARENHET (endast 24C854)	1	28*		VERKTYG, installering; försegling	1
	249133	SPRIDARENHET (endast 24C853)	1	29	117642	VERKTYG, mutternyckel	1
5a		SPRIDARHUS	1	30	15F446	PISTOLVERKTYG	1
5b✘	288619	SÄTESPACKNING; nylon (endast 24C853)	1	31▲	222385	VARNINGSKORT, (visas ej)	1
5c†		PLASTSÄTE (endast 24C854)	1	32▲	172479	VARNINGSETIKETT (visas ej)	1
5c✘		HÅRDMETALLSÄTE (endast 24C853)	1	33		SPRUTMUNSTYCKE, kundspecifikt	
5d†✘		MUTTER, säte	1	33a	183616	PACKNING, munstycke (visas ej)	1
5e*	111116	TÄTNING, o-ring, säte; PTFE	1	▲ <i>Etiketter, skyltar och kort med varningssymboler och säkerhetsföreskrifter kan beställas kostnadsfritt.</i>			
5f*✓	109450	TÄTNING, o-ring; PTFE	1	* <i>Delar i tätningreservdelssats 249422 (beställ separat).</i>			
5g*✓	111457	TÄTNING, o-ring; PTFE	1	† <i>Ingår i reservdelssats 249424 för plastsäte (beställ separat).</i>			
6	24D438	LÅSRING; inkluderar 6a och 6b	1	✘ <i>Ingår i reservdelssats 249456 för hårdmetallsäte (beställ separat).</i>			
6a*◆✓	109213	TÄTNING, o-ring; PTFE	1	‡ <i>Ingår i reservdelssats 249585 för avtryckare (beställ separat).</i>			
6b*◆✓	15G320	BRICKA; PTFE	1	◆ <i>Ingår i reservdelssats 253032 för luftmunstyckestätning (beställ separat).</i>			
7*✓	188493	TÄTNING, packbox; UHMWPE	1	✓ <i>Säljs inte separat.</i>			
8*		LUFTVENTILSENHET	1				
9	16A529	SPINDEL, vätska, fjäder	1				
11	15F195	FJÄDERLOCK	1				
12	224453	FILTER, munstycke (paket om 5)	1				
13‡	15F739	LEDSTIFT	1				
14‡	15F740	STIFT, tapp, mutter	1				
15	114069	SPIRALFJÄDER	1				
16	24D436	RÖRENHET; inkluderar detalj 22	1				
17	15F202	UTRUSTNING, luftinlopp	1				
18	24D437	SLANGKOPPLING; se Tillbehör för koppling med JIC-gångor	1				

## Artikelnr. 24C855, G40-pistol med standardmunstycke

## Artikelnr. 24C856, G40-pistol, högt flöde

Ref nr.	Det.nr.	Beskrivning	Antal	Ref nr.	Det.nr.	Beskrivning	Antal
1		PISTOLHUS	1	18	24D437	SLANGKOPPLING (endast 24C855); se Tillbehör för kopplingar med JIC-gångor.	1
1a	249423	AVTRYCKARSTOPP	1				
2	24B789	NÅLENHET; 3/32 kula; hårdmetall innehåller detaljerna 2a (endast 24C853) och 9	1	19	115141	SPIRALFJÄDER	1
2a*✓	110004	TÄTNING, o-ring; PTFE	1	20	119996	SKRUV, munstycke, insex; 10 mm (1/4-20 x 3/8 tum) (endast 24C855)	1
3‡		AVTRYCKARE, pistol	1				
4	249135	MÖNSTERVENTILENHET	1	21	249180	Luftmunstycke	1
5	249133	SPRIDARENHET	1	22*✓	115133	PACKNING, rör; acetal	1
5a		SPRIDARHUS	1	28*		VERKTYG, installering; försegling	1
5b✘	288619	SÄTESPACKNING; nylon	1	29	117642	VERKTYG, mutternyckel	1
5c✘		SÄTE; hårdmetall	1	30	15F446	PISTOLVERKTYG	1
5d✘		MUTTER, säte	1	31▲	222385	VARNINGSKORT, (visas ej)	1
5e*	111116	TÄTNING, o-ring, säte; PTFE	1	32▲	172479	VARNINGSETIKETT (visas ej)	1
5f*✓	109450	TÄTNING, o-ring; PTFE	1	33		SPRUTMUNSTYCKE, kundspecifikt	
5g*✓	111457	TÄTNING, o-ring; PTFE	1	33a	183616	PACKNING, munstycke (visas ej)	1
6	24D439	MUNSTYCKESSKYDD, inkluderar detaljerna 6a och 6b (endast 24C855 och 24C856)	1				
6a*◆✓	109213	TÄTNING, o-ring; PTFE	2				
6b*◆✓	15G320	BRICKA; PTFE	1				
7*✓	188493	TÄTNING, packbox; UHMWPE	1				
8*		LUFTVENTILSENHET	1				
9	16A529	SPINDEL, vätska, fjäder	1				
11	15F195	FJÄDERLOCK	1				
12	224453	FILTER, munstycke (paket om 5, endast 24C855)	1				
13‡	15F739	LEDSTIFT	1				
14‡	15F740	STIFT, tapp, mutter	1				
15	114069	SPIRALFJÄDER	1				
16	24D436	RÖRENHET, inkluderar detalj 22 (endast 24C855)	1				
	249317	RÖRENHET, (endast 24C856)	1				
17	15F202	UTRUSTNING, luftinlopp	1				

▲ *Etiketter, skyltar och kort med varningssymboler och säkerhetsföreskrifter kan beställas kostnadsfritt.*

\* *Delar i tätningreservdelssats 249422 (beställ separat).*

✘ *Ingår i reservdelssats 249456 för hårdmetallsäte (beställ separat).*

‡ *Ingår i reservdelssats 249585 för avtryckare (beställ separat).*

◆ *Ingår i reservdelssats 253032 för luftmunstyckestätning (beställ separat).*

✓ *Säljs inte separat.*



Artikelnr. 24C857, G40-pistol med RAC-munstycke

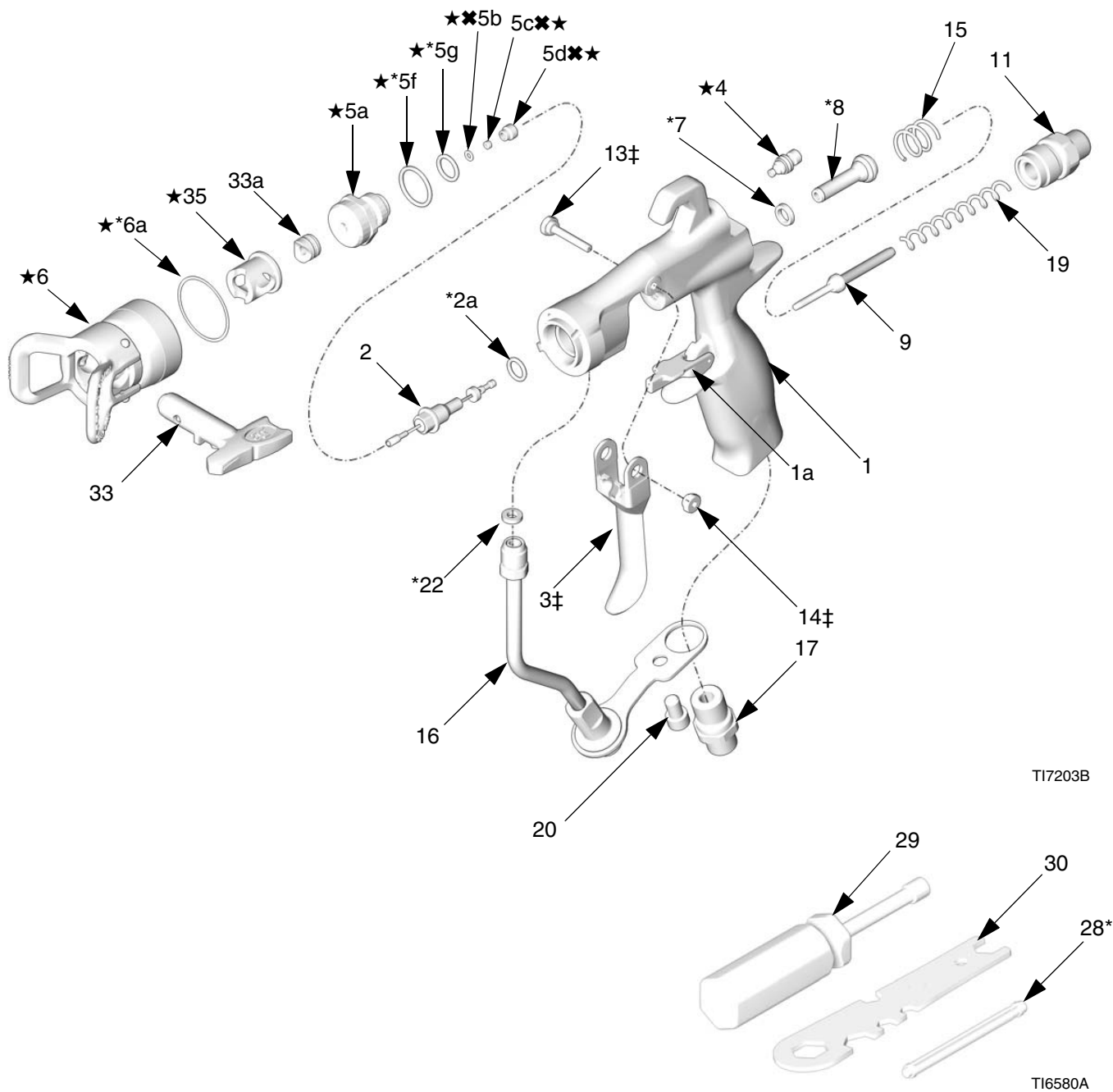

## Artikelnr. 24C857, G40-pistol med RAC-munstycke

Ref nr.	Det.nr.	Beskrivning	Antal	Ref nr.	Det.nr.	Beskrivning	Antal
1		PISTOLHUS	1	22*✓	115133	PACKNING, rör; acetal	1
1a	249423	AVTRYCKARSTOPP	1	28*		VERKTYG, installering; försegling	1
2	24B789	NÅLENHET; 3/32 kula; hårdmetall innehåller detaljerna 2a (endast 24C853) och 9 Inkluderar detaljerna 2a och 9	1	29	117642	VERKTYG, mutternyckel	1
2a*✓	110004	TÄTNING, o-ring; PTFE	1	30	15F446	PISTOLVERKTYG	1
3‡		AVTRYCKARE, pistol	1	31▲	222385	VARNINGSKORT, (visas ej)	1
4★	15G713	MUTTER, luftplugg	1	32▲	172479	VARNINGSETIKETT (visas ej)	1
5★	249877	SPRIDARENHET, RAC	1	33		SPRUTMUNSTYCKE, kunds specifikt, Se Valtabell för munstycke, sidan 32, inkluderar detalj 33a	1
5a★		SPRIDARHUS	1	33a	246453	RAC-PACKNING, standard, svart	1
5b★★	288619	SÄTESPACKNING; nylon	1		248936	RAC-PACKNING, lösningsmedelsresistent, orange	
5c★★		SÄTE; hårdmetall	1	35★	15F442	HUS, cylinder	1
5d★★		MUTTER, säte	1				
5e*★✓	111116	TÄTNING, o-ring, säte; PTFE	1				
5f*★✓	109450	TÄTNING, o-ring; PTFE	1				
5g*★✓	111457	TÄTNING, o-ring; PTFE	1				
6★	24C921	MUNSTYCKESSKYDD/LUFT MUNSTYCKESENHET, inkluderar detalj 35	1				
6a*★✓	109213	TÄTNING, o-ring, PTFE	1				
7*✓	188493	TÄTNING, packbox; UHMWPE	1				
8*		LUFTVENTILSENHET	1				
9	16A529	SPINDEL, vätska, fjäder	1				
11	15F195	FJÄDERLOCK	1				
13‡	15F739	LEDSTIFT	1				
14‡	15F740	STIFT, tapp, mutter	1				
15	114069	SPIRALFJÄDER	1				
16	249317	RÖRENHET	1				
17	15F202	UTRUSTNING, luftinlopp	1				
19	115141	SPIRALFJÄDER	1				
20	119996	SKRUV, munstycke, insex; 10 mm (1/4-20 x 3/8 tum)	1				

▲ Etiketter, skyltar och kort med varningssymboler och säkerhetsföreskrifter kan beställas kostnadsfritt.

\* Delar i tätningreservdelssats 249422 (beställ separat).

✘ Delar reservdelssats 249456 till hårdmetallsäte (beställ separat).

‡ Delar reservdelssats 249585 till avtryckare (beställ separat).

★ Delar i reservdelssats 24C791 till RAC-ombyggnadssats (beställ separat).

✓ Säljs inte separat.

# Översiktstabell för munstycken

## Sprutmunstycken, används tillsammans med luftmunstycke G15/G40

### AAM finsprutningsmunstycken

Rekommenderas för *hög ytfinish* vid låga och medelhöga tryck.

Beställ önskat munstycke, **artikelnr. AAMxxx**, där xxx = 3-siffrigt nummer i tabellen nedan.



### GG4-munstycken för industriell användning

Rekommenderas för *slitstarka ytor* vid höga tryck.

Beställ önskat munstycke, **artikelnr. GG4xxx**, där xxx = 3-siffrigt nummer i tabellen nedan.

### OBSERVERA:

- Alla munstycken i valtabelen nedan kan användas på G40-pistoler. Munstycken inom det grå området får bara användas på G40-pistoler.
- Använd inte munstycken inom det grå området i valtabelen till G15-pistoler.

											
Använd inte munstycken inom det grå området i valtabelen till G15-pistoler. G15-pistoler är inte utformade för användning med höga tryck. Om dessa varningar inte iakttas kan det medföra allvarliga skador inklusive inträngningsskador och stänk i ögon eller på huden.											

Dimension hålöppning in. (mm)	* Vätskeutflöde Lpm (fl oz/min)		Största mönsterbredd vid 305 mm in. (mm)								
	vid 600 psi (4,1 MPa, 41 bar)	vid 1000 psi (7,0 MPa, 70 bar)	2 till 4 (100)	4 till 6 (150)	6 till 8 (200)	8 till 10 (250)	10 till 12 (300)	12 till 14 (350)	14 till 16 (400)	16 till 18 (450)	18 till 20 (500)
	Färgmunstycke										
† 0.007 (0.178)	4.0 (0.1)	5.2 (0.15)	★107	207	307						
† 0.009 (0.229)	7.0 (0.2)	9.1 (0.27)	109	209	309	409	509				
† 0.011 (0.279)	9.5 (0.28)	12.5 (0.37)	111	211	311	411	511	611	*711		
0.013 (0.330)	12.0 (0.35)	16.0 (0.47)		213	313	413	513	613	713		
0.015 (0.381)	16.0 (0.47)	21.0 (0.62)		215	315	415	515	615	715	815	
0.017 (0.432)	20.0 (0.59)	26.5 (0.78)		217	317	417	517	617	717	817	917
0.019 (0.483)	28.0 (0.8)	36.3 (1.09)		219	319	419	519	619	719	819	919
0.021 (0.533)	35.0 (1.0)	45.4 (1.36)			321	421	521	621	721	821	921
‡ 0.023 (0.584)	40.0 (1.2)	51.9 (1.56)				423	523	623	723		923
‡ 0.025 (0.635)	50.0 (1.5)	64.8 (1.94)				425		625	725	825	★925
‡ 0.027 (0.686)	58.5 (1.7)	75.8 (2.27)					527	627		827	
‡ 0.029 (0.737)	68.0 (1.9)	88.2 (2.65)						629			
‡ 0.031 (0.787)	78.0 (2.2)	101.1 (3.03)				431		631			
‡ 0.033 (0.838)	88.0 (2.5)	114.1 (3.42)						633		★833	
‡ 0.035 (0.889)	98.0 (2.8)	127.1 (3.81)				435					
‡ 0.037 (0.940)	108.0 (3.1)	140.0 (4.20)							737		
‡ 0.039 (0.991)	118.0 (3.4)	153.0 (4.59)					539	639		839	

\* Munstyckena provas med vatten.

Avgivet flöde (Q) vid andra tryck (P) kan beräknas med formeln:  $Q = (0,041) (QT) \sqrt{P}$   
Där QT = avgivet flöde (fl oz/min) vid 600 psi ur tabellen ovan för vald hålstorlek.

† För dessa storlekar ingår ett 150 mesh munstycksfilter.

★ Endas GG4-munstycken.

\* Endast AAM-munstycken.

‡ Använd inte dessa munstycken på G15-pistoler.



**AAF förmunstycke för fin yttfinish**

Rekommenderas för *hög yttfinish* vid *låga och medelhöga tryck*. AAF-munstycken har ett förmunstycke som hjälper till att finfördela klara förtunningsmaterial, inklusive lacker.

Beställ önskat munstycke, **artikelnr. AAFxxx**, där xxx = 3-siffrigt nummer i tabellen nedan.

Dimension hålöppning in. (mm)	* Vätskeutflöde Lpm (fl oz/min)		Största mönsterbredd vid 305 mm in. (mm)					
	vid 600 psi (4,1 MPa, 41 bar)	vid 1000 psi (7,0 MPa, 70 bar)	4 till 6 (150)	6 till 8 (200)	8 till 10 (250)	10 till 12 (300)	12 till 14 (350)	14 till 16 (400)
			Färgmunstycke					
0.009 (0.2290)	7.0 (0.21)	8.5 (0.25)	208	308	408			
0.011 (0.279)	9.5 (0.28)	12.5 (0.37)	210	310	410	510	610	710
0.013 (0.330)	12.0 (0.35)	16.0 (0.47)	212	312	412	512	612	712
0.015 (0.381)	16.0 (0.47)	21.0 (0.62)			414	514	614	714
0.017 (0.432)	20.0 (0.59)	26.5 (0.78)			416	516	616	716

\* Munstyckena provas med vatten.

Avgivet flöde (Q) vid andra tryck (P) kan beräknas med formeln:  $Q = (0,041) (QT) \sqrt{P}$

Där QT = avgivet flöde (fl oz/min) vid 600 psi ur tabellen ovan för vald hålstorlek.

## RAC Switch Tips, för användning tillsammans med RAC-luftmunstycken av modell G40

**OBSERVERA:** Alla munstycken i valtabelen för sprutmunstycken nedan kan användas på G40-pistoler utrustade med RAC-luftmunstycke 24C921.

**OBSERVERA:** Munstycken förpackas ibland tillsammans med andra reklamartiklar som riktar sig till airlessmarknaden. Kasta överblivna delar.

**LTX RAC-munstycken**

Beställ önskat munstycke, **artikelnr. LTXxxx**, där xxx = 3-siffrigt nummer i tabellen nedan.

Hålstorlek i mm	* Vätskeutflöde vid, vid 2000 psi (14,0 MPa, 140 bar) Lpm (fl oz/min)	❖ Största mönsterbredd vid 12 in. (305 mm) in. (mm)								
		2 till 4 (100)	4 till 6 (150)	6 till 8 (200)	8 till 10 (250)	10 till 12 (300)	12 till 14 (350)	14 till 16 (400)	16 till 18 (450)	18 till 20 (500)
		Färgmunstycke								
0.009 (0.229)	11.2 (0.33)	109	209	309	409	509				
0.011 (0.279)	16.6 (0.49)	111	211	311	411	511	611			
0.013 (0.330)	23.3 (0.69)		213	313	413	513	613			
0.015 (0.381)	30.8 (0.91)	115	215	315	415	515	615			
0.017 (0.432)	39.5 (1.17)		217	317	417	517	617		817	
0.019 (0.483)	49.7 (1.47)		219	319	419	519	619		819	
0.021 (0.533)	60.5 (1.79)		221	321	421	521	621	721	821	
0.023 (0.584)	72.7 (2.15)			323	423	523	623	723		
0.025 (0.635)	85.9 (2.54)		225	325	425	525	625			
0.027 (0.686)	100.0 (2.96)		227	327	427	527	627		827	
0.029 (0.737)	115.6 (3.42)			329	429	529	629	729		
0.031 (0.787)	131.8 (3.90)		231	331	431	531	631		831	
0.033 (0.838)	149.4 (4.42)				433	533	633		833	
0.035 (0.889)	168.4 (4.98)		235	335	435	535	635	735	835	

\* Munstyckena provas med vatten.

Avgivet flöde (Q) vid andra tryck (P) kan beräknas med formeln:  $Q = (0,041) (QT) \sqrt{P}$

Där QT = avgivet flöde (liter/min) ur tabellen ovan för vald hålstorlek.

❖ Mätt UTAN luftflöde. Airassist tenderar att minska mönsterlängden med 1 till 2 tum.

## RAC Switch Tips, för användning tillsammans med RAC-luftmunstycken av modell G40, fortsättning

**OBSERVERA:** Alla munstycken i valtabelen för sprutmunstycken nedan kan användas på G40-pistoler utrustade med RAC-luftmunstycke 24C921.

### FFT RAC-munstycken för finmålning

Beställ önskat munstycke, **artikelnr. FFTxxx**, där xxx = 3-siffrigt nummer i tabellen nedan.

Hålstorlek i mm	* Vätskeutflöde vid 2000 psi (14.0 MPa, 140 bar) Lpm (fl oz/min)	❖ Största mönsterbredd vid 12 in. (305 mm) in. (mm)				
		4 till 6 (150)	6 till 8 (200)	8 till 10 (250)	10 till 12 (300)	12 till 14 (350)
		Färgmunstycke				
0.008 (0.203)	8.8 (0.26)	208	308			
0.010 (0.254)	13.9 (0.41)	210	310	410	510	
0.012 (0.305)	19.9 (0.59)	212	312	412	512	612
0.014 (0.356)	27.0 (0.80)	214	314	414	514	614

### WRX WideRAC-munstycken

Beställ önskat munstycke, **artikelnr. WRxxxx**, där xxx = 4-siffrigt nummer i tabellen nedan.

Dimension hålöppning in. (mm)	* Vätskeutflöde vid 2000 psi (14.0 MPa, 140 bar) Lpm (fl oz/min)	❖ Största mönsterbredd vid 12 in. (305 mm) 24 tum (610 mm)
		Färgmunstycke
0.021 (0.533)	60.5 (1.79)	1221
0.023 (0.584)	72.7 (2.15)	1223
0.025 (0.635)	85.9 (2.54)	1225
0.027 (0.686)	100.0 (2.96)	1227
0.029 (0.737)	115.6 (3.42)	1229
0.031 (0.787)	131.8 (3.90)	1231
0.033 (0.838)	149.4 (4.42)	1233
0.035 (0.889)	168.3 (4.98)	1235
0.037 (0.940)	187.9 (5.56)	1237
0.039 (0.991)	208.9 (6.18)	1239

\* Munstyckena provas med vatten.

Avgivet flöde ( $Q$ ) vid andra tryck ( $P$ ) kan beräknas med formeln:  $Q = (0,041) (QT) \sqrt{P}$

Där  $QT$  = avgivet flöde (liter/min) ur tabellen ovan för vald hålstorlek.

❖ Mätt UTAN luftflöde. Airassist tenderar att minska mönsterlängden med 1 till 2 tum.

# Tillbehör

Använd endast original Graco reservdelar och tillbehör

## Sats 249473 med tryckluftkoppling och rör

Koppling med alternativt utförande för luftintag och slang. 3/8 tum till 1/4 npt(f) snäppkoppling, 25 fot (7,62 m) lång, 3/8 tum (9,5 mm) dia, nylonrör.

## Luftslang 241811

0,7 MPa, 7 bar maximalt arbetstryck  
1/4-18 npsm (fbe), 1/4" (6 mm) inv. dia, längd 7,62 m, polyuretanrör.

## Snabbkoppling för tryckluft

- 208536 Tryckluftsnabbkoppling
- 169967 Tryckluftsnabbkopplingsstift

## Färgfiltersatser

- 224453 100 mesh (0,005" öppning) filter. 5 st.
- 238563 60 mesh (0,009 öppning) filter för filtrering av grövre partiklar som ersättning för standard 100 mesh-filter. 3-pack.

## Färgslang 241812

24 MPa, 242 bar maximalt arbetstryck  
1/4-18 npsm (fbe), 5 mm (3/16") inv. dia., längd 7,62 m, nylonrör med polyuretanhölje.

## Svivelkoppling 189018 för vätska

40 MPa, 400 bar maximalt arbetstryck  
Koppling som ger ökad rörlighet åt pistol och färgslang. 1/4-18 npsm. Rostfritt stål 17-4 PH i delar som kommer i kontakt med vätskan.

## Pistolborste 101892

Används för rengöring av pistolen.

## G15-insats 15G093 till pistolrenspolningsbox

Insats som används i pistolrenspolningsbox 244105 och G15-sprutpistoler.

## G40-insats 15G346 till pistolrenspolningsbox

Insats som används i pistolrenspolningsbox 244105 och G40-sprutpistoler.

## Pistolfett 111265

En 113 gram tub (ej silikonhaltigt) smörjmedel för vätsketätningar och slitytor.

## Kulkran 238694 för högtrycksvätska

35 MPa, 350 bar maximalt arbetstryck  
3/8 npt (mbe). Rostfritt stål i delar som är i kontakt med vätskan, PEEK-säten, PTFE-tätningar. Kan användas med syrahärdande färger. Kan användas som dräneringskran.

## HVLP-kontrollsats 24C788

Används för att kontrollera luftmunstycketryck.

## Används inte för sprutning.

**OBSERVERA:** För att vara "HVLP-compliant", får inte sönderdelningstrycket överskrida 70 kPa, (0,7 bar).

## RAC-packning 246453

5-pack standardpackningar till RAC (detalj 33a).

## Acetal RAC-packning 248936

5-pack plastpackningar (acetal) till RAC (detalj 33a).

## Ombyggnadssats 24C791 för G40 till RAC

Satsen innehåller delar för att bygga om en standard G40-pistol till en RAC-pistol. LTX-munstycke ingår ej.

## Luftmunstycksats 289080 för fernissa

Satsen innehåller ett munstycke som är optimerat för sprutning av fernissa.

## Tätningssats 253032 till luftmunstycke

5-pack tätningar och fem o-ringar till luftmunstycket.

## Reservdelssats 249422 till tätning

Satsen innehåller nya o-ringar, packning, packbox, luftventil och tätningssmonteringsverktyg.

**Reservdelssats 249424 för platsäte**

Satsen innehåller nya platsäten (paket om 10) och sätesmutter till G15-pistoler.

**Reservdelssats 287962, till säten av rostfritt stål**

Satsen innehåller monterad spridare med säte av rostfritt stål för sprutning av pigmenterade syrahärdande material. Endast till pistol 24C854.

**Reservdelssats 249456 till hårdmetallsäten**

Satsen innehåller ett nytt hårdmetallsäte, sätespackning och sätesmutter till G40-pistol. Satsen kan också användas på G15-pistoler.

**Packningssats 288619 till hårdmetallsäte**

Satsen innehåller nya sätespackningar till nylonsäten (tio stycken) till G40-pistoler och G15-pistoler med hårdmetallsäte.

**Munstycksfiltersats 241804**

Ersättningsfilter endast för munstycksdimensioner 0,007, 0,009, och 0,011. 10-pack.

**Reservdelssats 249585 till avtryckare**

Satsen innehåller ny avtryckare, ledstift (5 st.) och ledstiftmuttrar (5 st.).

**Avtryckarstoppsats 249423**

Satsen innehåller ett nytt avtryckarstopp och stift.

**Ultimate pistolrengöringssats 15C161**

Satsen innehåller borstar och verktyg för pistolskötsel.

**Munstycksrensålsats 249598**

Satsen innehåller krokarna för rensning av munstycken.



**Fininställningssats 289499 till sprutmönsterventil**

Satsen innehåller en ny sprutmönsterventil med bättre inställningsnoggrannhet.

**Vätskekopplingssats 24C356, JIC-gångor**

Satsen innehåller 1/2-20 JIC-gångad vätskeintagskoppling.

## Guide över reservdelar som kan ersätta varandra

Beskrivning	Artikelnummer, nya modeller (24Cxxx)	Artikelnummer, äldre modeller*	Kan de ersätta varandra?	
<b>Vätskefjäderspindel</b>	16A529	15F193 15F194	Ja	16A529 kombinerar vätskefjäderspindeln och sätet till en enda enhet. Kan ersätta varandra direkt.
<b>Placeringsstift</b>	24D627	15G618	Nej	Det nya stiftet är kortare för att passa den nya pistolkroppen. Användning av en ny stift/luftmunstyckesenhet på en äldre pistolmodell gör att inriktningsfunktionen går förlorad. Användning av en äldre stift/luftmunstyckesenhet på en ny pistolmodell rosakar läckage på grund av felaktig passform.
<b>Låsringssats till G15</b> Innehåller låsring, samt o-ring och bricka av PTFE	24D438	15F192	Nej	Se anmärkning under tabellen.
<b>Sats med låsring/ munstyckesskydd till G40</b> Innehåller låsring med skydd, samt o-ring och bricka av PTFE	24D439	249256	Nej	Se anmärkning under tabellen.
<b>RAC-säteshus</b>	15F442 	15J770 	Nej	Fungerar enbart bra med RAC munstyckesskydd/luftmunstyckesenhet 24C921 och ingår i den satsen. Sätet passar in i äldre modeller men sprutfunktionen kan påverkas.
<b>AA skyddssats till RAC</b> Innehåller skyddsenshet (med låsring) och passande cylinderhus.	24C921	288465	Nej	Se anmärkning under tabellen.
<b>Nål, kula av hårdmetall, G15 och G40</b>	24B789	288559	Ja	Kan ersätta varandra direkt.
<b>Nål, kula av rostfritt stål, G15</b>	24B790	288558	Ja	Kan ersätta varandra direkt.
<b>HVLP-kontrollsats</b>	24C788	249140	Nej	Se anmärkning under tabellen.
<b>Ombyggnadssats till RAC-pistol</b>	24C791	287917	Nej	Kan endast användas på den nya pistolen på grund av annat RAC-skydd. Se anmärkning under tabellen.
<b>Luftmunstycke till G15</b>	24C866	249596	Nej	Med nytt kortare placeringsstift. Se anmärkning om <b>Placeringsstift</b> i den här tabellen.
<b>Vätskeslangenhet</b>	24D436	249136	Ja	Den nya vätskeslangenheten passar endast på en äldre pistol om en ny vätskekoppling beställs, 24D437 (standardgängning) eller 24C356 (JIC-gängning).
<b>Vätskekoppling, standardgängning</b>	24D437	15F186	Nej	Nya vätskekopplingar har andra gängor som endast passar den nya vätskeslangenheten (24D436). Om den ena byts ut mot den andra kommer gängorna att skadas.
<b>Vätskekoppling, JIC-gängor</b>	24C356	Ej tillämpl.	Nej	

**OBSERVERA:** Den nya låsringen är svart och har grova gängor medan den gamla låsringen är silverfärgad och har fina gängor. Om den ena byts ut mot den andra kommer gängorna på ringen och pistolkroppen att skadas.

\* Äldre modellers artikelnummer inkluderar 288xxx, 287xxx, 249xxx.

# Mått

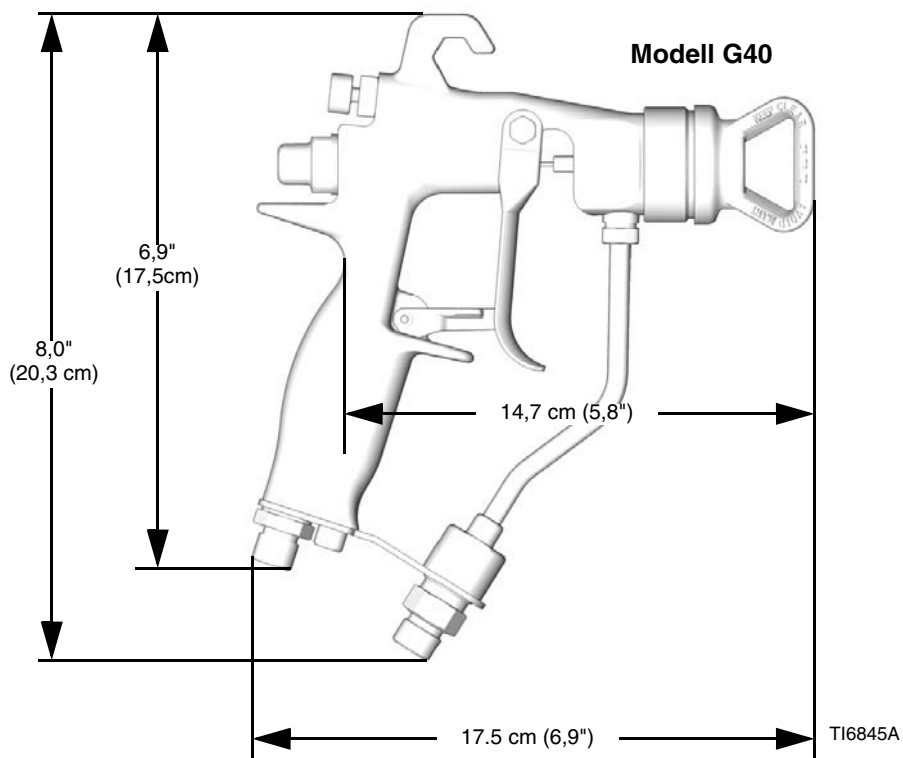
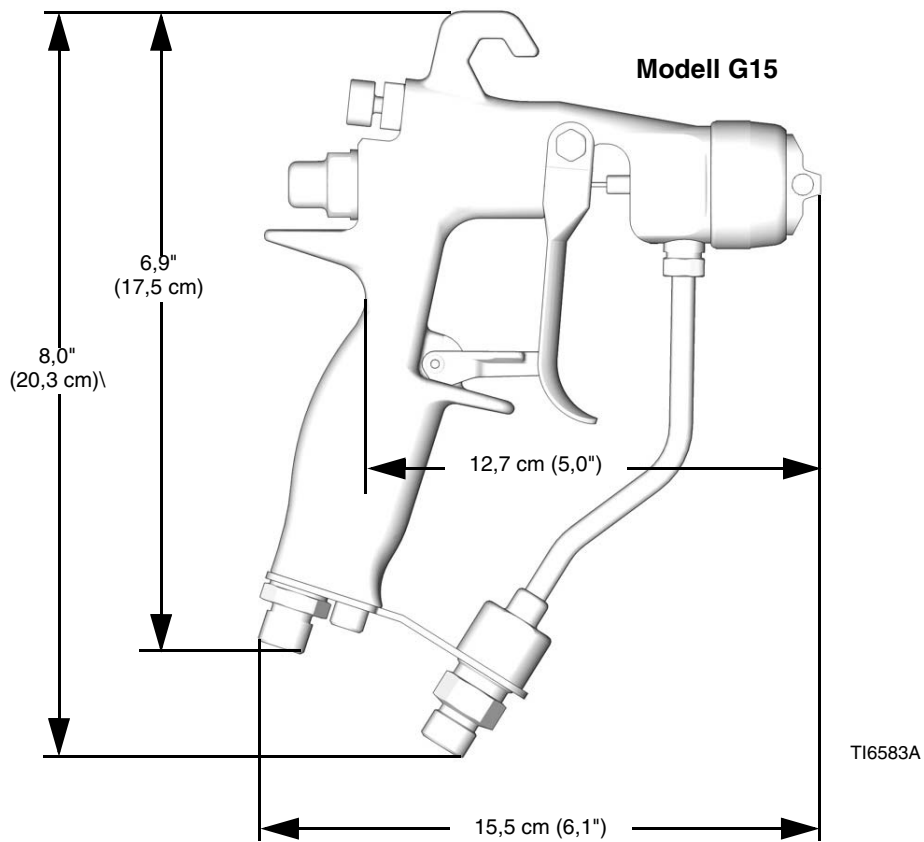

# Tekniska data

Kategori	Data
Max. Färgtryck .....	Modell G15: 10 MPa, 105 bar (1500 psi) Modell G40: 28 MPa, 280 bar
Maximalt luftarbetstryck .....	0,7 MPa, 7 bar (100 psi)
Maximalt matningslufttryck för HVLP-drift .....	0,098 MPa, 0,98 bar
Maximal arbetstemperatur vätska .....	110°F (43°C)
Vätskeintag .....	1/4-18 npsm
Luftintag .....	1/4-18 npsm (R1/4-19) komponent hangänga
Vikt, pistol .....	450 gram
*Ljudtryck vid 140 kPa, 1,4 bar .....	66,9 dBa
* Ljudtryck vid 0,7 kPa, 7 bar .....	80,0 dBa
*Ljudeffekt vid 140 kPa, 1,4 bar .....	76,8 dBa
* Ljudtryck vid 0,7 kPa, 7 bar .....	89,9 dBa
Delar i kontakt med materialen .....	Rostfritt stål, hårdmetall, polyetylen med ultrahög molekylvikt, plast, fluoroelastomer, PTFE, nylon, fluoroelastomer

\* Alla mätningar gjordes med mönsterventilen helt stängd (full mönsterbredd) vid 140 kPa, 1,4 bar (20 psi) och 0,7 kPa, 7 bar (100 psi), och vid tänkt operatörsposition. Ljudeffekten mättes enligt ISO 9614-2.

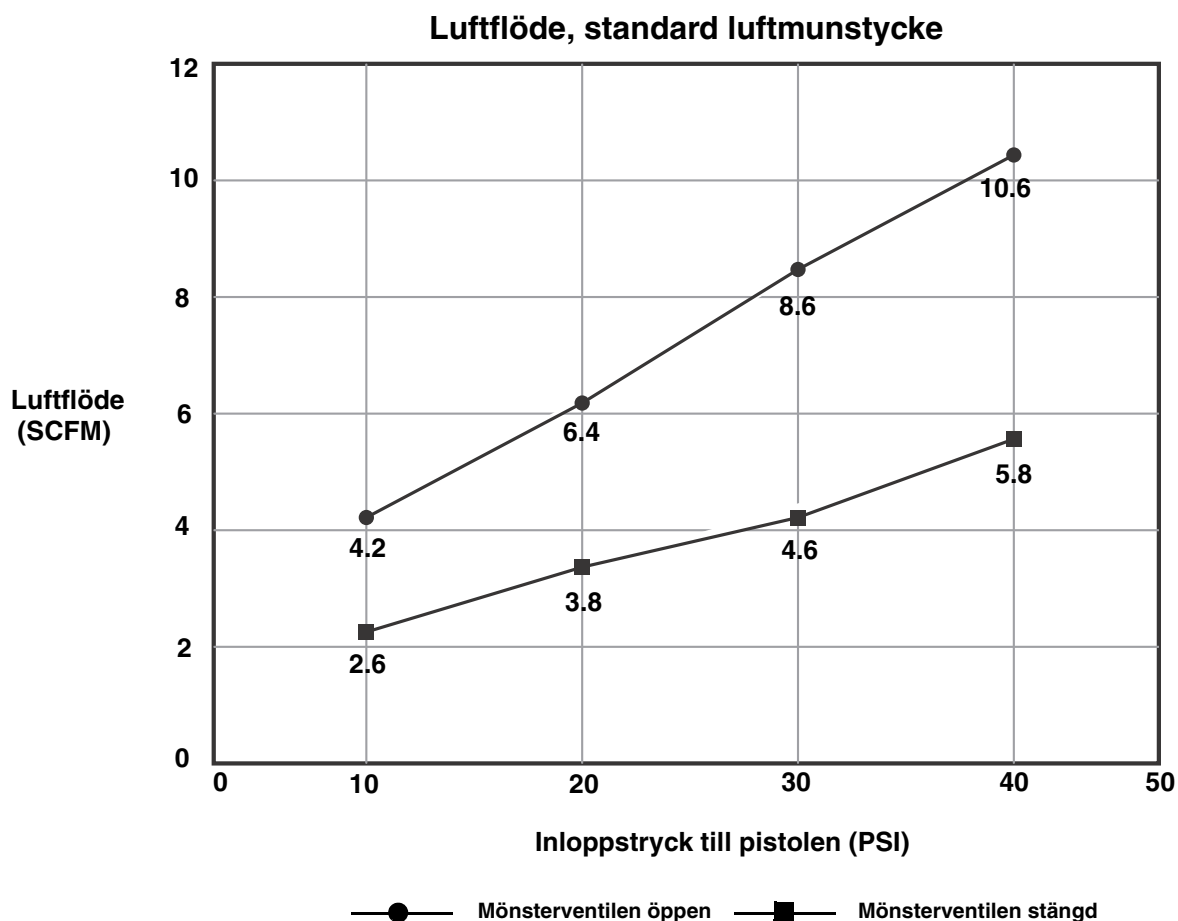

# Graco standardgaranti

Graco garanterar att all utrustning som beskrivs i detta dokument, tillverkad av Graco och som bär dess namn är fritt från material- och tillverkningsfel vid tidpunkten för försäljningen av en auktoriserad Graco-distributör till förste användaren. Med undantag för speciella eller begränsade garantiåtaganden meddelade av Graco, åtar sig Graco att under en tolv månadersperiod från inköpet reparera eller byta ut del som av Graco befunnits felaktig. Den här garantin gäller enbart under förutsättning att utrustningen installerats, körts och underhållits i enlighet med Gracos skrivna rekommendationer.

Garantin omfattar ej, och Graco ansvarar inte för, allmän förslitning och skador, felfunktion, skador och slitage orsakad av felaktig installation, felaktig användning, slitning, korrosion, otillräckligt eller felaktigt underhåll, misskötsel, olyckor, ombyggnad eller utbyte mot icke Graco originaldelar. Inte heller ansvarar Graco för felfunktion, skada eller slitage orsakat av att Graco-utrustningen inte är lämplig för inbyggnader, tillbehör, utrustning eller material som inte levereras av Graco, eller felaktig konstruktion, tillverkning, installation, drift eller underhåll av inbyggnader, utrustning eller material som inte levererats av Graco.

Garantin gäller under förutsättning att utrustningen, som anses felaktig, sänds med frakten betald till en auktoriserad Graco-distributör för kontroll av det påstådda felet. Kan felet verifieras, reparerar eller byter Graco ut felaktiga delar kostnadsfritt. Utrustningen returneras till kunden med frakten betald. Påvisar kontrollen inga material- eller tillverkningsfel, utförs reparationer till rimlig kostnad, vilken kan innefatta kostnader för delar, arbete och frakt.

**DEN HÄR GARANTIN ÄR EXKLUSIV OCH ISTÄLLET FÖR ALLA ANDRA GARANTIER, UTTRYCKTA ELLER INDIREKTA, INKLUSIVE MEN INTE BEGRÄNSAT TILL GARANTI FÖR SÄLJBARHET ELLER GARANTI FÖR LÄMPLIGHET FÖR SPECIFIKT SYFTE.**

Gracos enda åtagande och köparens enda ersättning när garantin utlöses är enligt ovan. Köpare medger att inga andra ersättningar (inräknat men ej begränsat till följdskador, förlorade förtjänster, förlorad försäljning, person- och materiella skador och andra följdskador) finns. Åtgärder för brott mot garantiåtagandet måste läggas fram inom två (2) år efter inköpet.

**GRACO ANSVARAR INTE FÖR OCH ÅTAR SIG INGET ANSVAR FÖR ATT UTRUSTNINGEN ÄR LÄMPLIG FÖR ETT SPECIFIKT ÄNDAMÅL TILLSAMMANS MED TILLBEHÖR, UTRUSTNING, MATERIAL OCH KOMPONENTER SOM SÄLJS MEN EJ TILLVERKAS AV GRACO.** Dessa som säljs men ej tillverkas av Graco (t.ex. elmotorer, strömbrytare, slang m.m.) omfattas i förekommande fall av respektive tillverkares garantiåtagande. Graco ger köparen rimlig assistans när dessa garantiåtaganden utlöses.

In no event will Graco be liable for indirect, incidental, special or consequential damages resulting from Graco supplying equipment hereunder, or the furnishing, performance, or use of any products or other goods sold hereto, whether due to a breach of contract, breach of warranty, the negligence of Graco, or otherwise.

## Graco-information

Besök [www.graco.com](http://www.graco.com) för den senaste informationen om Gracos produkter.  
Se [www.graco.com/patents](http://www.graco.com/patents) för patentinformation.

**FÖR ATT GÖRA EN BESTÄLLNING**, kontakta din Gracoåterförsäljare eller ring så hänvisar vi till närmaste återförsäljare. Telefonnummer.

**Telefon:** 612-623-6921 **eller Avgiftsfritt:** 1-800-328-0211, **Fax:** 612-378-3505

*All skriven och avbildad information i detta dokument utgår från den senaste produktinformationen som fanns tillgänglig vid publiceringen. Graco förbehåller sig rätten att när som helst införa ändringar utan särskilt meddelande.*

*Översättning av originalanvisningar. This manual contains Swedish. MM 3A0149*

**Gracos Högkvarter:** Minneapolis  
**Internationella kontor:** Belgium, China, Japan, Korea

**GRACO INC. P.O. BOX 1441 MINNEAPOLIS, MN 55440-1441**

Copyright 2009, Graco Inc. Samtliga av Gracos tillverkningsplatser är registrerade enligt ISO 9001.

[www.graco.com](http://www.graco.com)

Revidering E - mars 2014