

# GMAX™ 3400 Airless Sprayers

## Pulvérisateurs airless GMAX™ 3400

### Pulverizadores sin aire GMAX™ 3400



310802E  
EN ES FR

- For Portable Airless Spraying of Architectural Coatings and Paints -
- Pour l'application airless de revêtements et peintures architecturaux -
- Para la pulverización portátil sin aire de pinturas y revestimientos con fines arquitectónicos -

3300 psi (22.8 MPa, 228 bar) Maximum Working Pressure  
 Pression de service maximum 3300 psi (22,8 MPa, 228 bars)  
 Presión máxima de trabajo de 3300 psi (22,8 MPa, 228 bar)



**Read all warnings and instructions**  
**Lire toutes les mises en garde et instructions**  
**Lea todas las advertencias e instrucciones**

			
248664	✓		✓
248666		✓	✓



310813



311861



309250





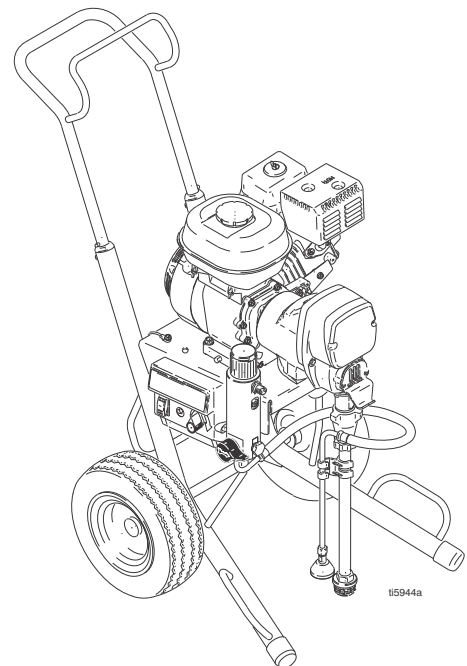

309640











PROVEN QUALITY. LEADING TECHNOLOGY.

## Warning





The following warnings include general safety information for this equipment. Further product specific warnings may be included in the text where applicable.









 <b>WARNING</b>	
	<p><b>FIRE AND EXPLOSION HAZARD</b></p> <p>Flammable fumes, such as solvent and paint fumes, in <b>work area</b> can ignite or explode. To help prevent fire and explosion:</p> <ul style="list-style-type: none"> <li>• Use equipment only in well ventilated area.</li> <li>• Do not fill fuel tank while engine is running or hot; shut off engine and let it cool. Fuel is flammable and can ignite or explode if spilled on hot surface.</li> <li>• When flammable liquid is sprayed or used for flushing or cleaning, keep sprayer at least 20 feet (6 m) away from explosive vapors.</li> <li>• Eliminate all ignition sources; such as pilot lights, cigarettes, portable electric lamps, and plastic drop cloths (potential static arc).</li> <li>• Keep work area free of debris, including solvent, rags and gasoline.</li> <li>• Do not plug or unplug power cords, or turn power or light switches on or off when flammable fumes are present.</li> <li>• Ground equipment and conductive objects in work area. See <b>Grounding</b> instructions.</li> <li>• Use only grounded hoses.</li> <li>• Hold gun firmly to side of grounded pail when triggering into pail.</li> <li>• If there is static sparking or you feel a shock, <b>stop operation immediately</b>. Do not use equipment until you identify and correct the problem.</li> </ul>
	<p><b>INJECTION HAZARD</b></p> <p>High-pressure fluid from gun, hose leaks, or ruptured components will pierce skin. This may look like just a cut, but it is a serious injury that can result in amputation. <b>Get immediate medical attention.</b></p> <ul style="list-style-type: none"> <li>• Do not point gun at anyone or at any part of the body.</li> <li>• Do not put your hand over the spray tip.</li> <li>• Do not stop or deflect leaks with your hand, body, glove, or rag.</li> <li>• Do not spray without tip guard and trigger guard installed.</li> <li>• Engage trigger lock when not spraying.</li> <li>• Follow <b>Pressure Relief Procedure</b> in this manual, when you stop spraying and before cleaning, checking, or servicing equipment.</li> </ul>
	<p><b>PRESSURIZED EQUIPMENT HAZARD</b></p> <p>Fluid from the gun/dispense valve, leaks, or ruptured components can splash in the eyes or on skin and cause serious injury.</p> <ul style="list-style-type: none"> <li>• Follow <b>Pressure Relief Procedure</b> in this manual, when you stop spraying and before cleaning, checking, or servicing equipment.</li> <li>• Tighten all fluid connections before operating the equipment.</li> <li>• Check hoses, tubes, and couplings daily. Replace worn or damaged parts immediately.</li> </ul>
	<p><b>MOVING PARTS HAZARD</b></p> <p>Moving parts can pinch or amputate fingers and other body parts.</p> <ul style="list-style-type: none"> <li>• Keep clear of moving parts.</li> <li>• Do not operate equipment with protective guards or covers removed.</li> <li>• Pressurized equipment can start without warning. Before checking, moving, or servicing equipment, follow the <b>Pressure Relief Procedure</b> in this manual. Disconnect power or air supply.</li> </ul>

 <b>WARNING</b>	
	<p><b>EQUIPMENT MISUSE HAZARD</b></p> <p>Misuse can cause death or serious injury.</p> <ul style="list-style-type: none"> <li>• Do not exceed the maximum working pressure or temperature rating of the lowest rated system component. See <b>Technical Data</b> in all equipment manuals.</li> <li>• Use fluids and solvents that are compatible with equipment wetted parts. See <b>Technical Data</b> in all equipment manuals. Read fluid and solvent manufacturer's warnings.</li> <li>• Check equipment daily. Repair or replace worn or damaged parts immediately.</li> <li>• Do not alter or modify equipment.</li> <li>• For professional use only.</li> <li>• Use equipment only for its intended purpose. Call your Graco distributor for information.</li> <li>• Route hoses and cables away from traffic areas, sharp edges, moving parts, and hot surfaces.</li> <li>• Do not use hoses to pull equipment.</li> <li>• Comply with all applicable safety regulations.</li> </ul>
	<p><b>PRESSURIZED ALUMINUM PARTS HAZARD</b></p> <p>Do not use 1,1,1-trichloroethane, methylene chloride, other halogenated hydrocarbon solvents or fluids containing such solvents in pressurized aluminum equipment. Such use can cause serious chemical reaction and equipment rupture, and result in death, serious injury, and property damage.</p>
	<p><b>SUCTION HAZARD</b></p> <p>Never place hands near the pump fluid inlet when pump is operating or pressurized. Powerful suction could cause serious injury.</p>
	<p><b>CARBON MONOXIDE HAZARD</b></p> <p>Exhaust contains poisonous carbon monoxide, which is colorless and odorless. Breathing carbon monoxide can cause death. Do not operate in an enclosed area.</p>
	<p><b>TOXIC FLUID OR FUMES HAZARD</b></p> <p>Toxic fluids or fumes can cause serious injury or death if splashed in the eyes or on skin, inhaled, or swallowed.</p> <ul style="list-style-type: none"> <li>• Read MSDS's to know the specific hazards of the fluids you are using.</li> <li>• Store hazardous fluid in approved containers, and dispose of it according to applicable guidelines.</li> </ul>
	<p><b>BURN HAZARD</b></p> <p>Equipment surfaces and fluid that's heated can become very hot during operation. To avoid severe burns, do not touch hot fluid or equipment. Wait until equipment/fluid has cooled completely.</p>
	<p><b>PERSONAL PROTECTIVE EQUIPMENT</b></p> <p>You must wear appropriate protective equipment when operating, servicing, or when in the operating area of the equipment to help protect you from serious injury, including eye injury, inhalation of toxic fumes, burns, and hearing loss. This equipment includes but is not limited to:</p> <ul style="list-style-type: none"> <li>• Protective eyewear</li> <li>• Clothing and respirator as recommended by the fluid and solvent manufacturer</li> <li>• Gloves</li> <li>• Hearing protection</li> </ul>
	<p><b>RECOIL HAZARD</b></p> <p>Brace yourself; gun may recoil when triggered and cause you to fall, which could cause serious injury.</p>

## Mise en garde





Les mises en gardes suivantes comportent des informations d'ordre générale relatives à la sécurité de ce matériel. D'autres mises en garde particulières peuvent figurer aux endroits concernés.

 <b>MISE EN GARDE</b>	
	<p><b>RISQUES D'INCENDIE ET D'EXPLOSION</b></p> <p>Les vapeurs inflammables de solvant et de peinture sur le <b>lieu de travail</b> peuvent prendre feu ou exploser. Pour prévenir un incendie ou une explosion :</p> <ul style="list-style-type: none"> <li>• N'utiliser l'équipement que dans des locaux bien ventilés.</li> <li>• Ne pas faire le plein de carburant pendant que le moteur tourne ou qu'il est chaud; arrêter le moteur et le laisser refroidir. Le carburant est un produit inflammable qui peut prendre feu ou exploser au contact d'une surface brûlante.</li> <li>• Si l'on pulvérise un liquide inflammable ou qu'on l'utilise pour rincer ou nettoyer, maintenir le pulvérisateur à 20 pieds (6 m) minimum des vapeurs explosives.</li> <li>• Supprimer toutes les source de feu, telles que les veilleuses, cigarettes, lampes électriques portatives et bâches plastique (risque de décharge d'électricité statique).</li> <li>• Veiller à débarrasser la zone de travail de tout résidu, comme les solvants, les chiffons et l'essence.</li> <li>• Ne pas brancher ni débrancher de cordons d'alimentation électrique ni actionner de commutateur marche-arrêt ou de lumière en présence de vapeurs inflammables.</li> <li>• Raccorder à la terre le matériel et les objets conducteurs du site. Voir les instructions de <b>Mise à la terre</b>.</li> <li>• N'utiliser que des flexibles mis à la terre.</li> <li>• Tenir le pistolet fermement contre la paroi d'un seau mis à la terre lorsqu'on pulvérise dans le seau.</li> <li>• Si l'on remarque la moindre étincelle d'électricité statique ou si l'on ressent une décharge électrique, <b>arrêter le travail immédiatement</b>. Ne pas utiliser le matériel tant que le problème n'a pas été identifié et résolu.</li> </ul>
	<p><b>DANGER D'INJECTION</b></p> <p>Le produit s'échappant à haute pression du pistolet, d'une fuite sur le flexible ou d'un composant défectueux risque de transpercer la peau. La blessure peut avoir l'aspect d'une simple coupure, mais il s'agit en fait d'une blessure sérieuse pouvant entraîner une amputation. <b>Consulter immédiatement un médecin.</b></p> <ul style="list-style-type: none"> <li>• Ne pas diriger le pistolet sur quelqu'un ou une partie quelconque du corps.</li> <li>• Ne pas mettre la main devant la buse de pulvérisation.</li> <li>• Ne jamais colmater ou dévier les fuites avec la main, le corps, un gant ou un chiffon.</li> <li>• Ne pas pulvériser sans garde-buse ni sous-garde.</li> <li>• Verrouiller la gâchette à chaque arrêt de la pulvérisation.</li> <li>• Suivre la <b>Procédure de décompression</b> de ce manuel à chaque interruption de la pulvérisation et avant le nettoyage, la vérification ou l'entretien du matériel.</li> </ul>
	<p><b>DANGER DES ÉQUIPEMENTS SOUS PRESSION</b></p> <p>Tout jet de produit provenant du pistolet/de la vanne de distribution, de fuites ou de composants défectueux risque d'atteindre les yeux ou la peau et peut causer des blessures graves.</p> <ul style="list-style-type: none"> <li>• Suivre la <b>Procédure de décompression</b> de ce manuel à chaque interruption de la pulvérisation et avant le nettoyage, la vérification ou l'entretien du matériel.</li> <li>• Serrer tous les raccords produit avant d'utiliser l'équipement.</li> <li>• Vérifier les flexibles, tuyaux et raccords quotidiennement. Remplacer immédiatement tout élément usé ou endommagé.</li> </ul>
	<p><b>DANGER REPRÉSENTÉ PAR LES PIÈCES EN MOUVEMENT</b></p> <p>Les pièces en mouvement peuvent pincer ou sectionner les doigts ou toute autre partie du corps.</p> <ul style="list-style-type: none"> <li>• Se tenir à l'écart des pièces mobiles.</li> <li>• Ne pas faire fonctionner le matériel si les gardes ou protections ont été enlevées.</li> <li>• Un appareil sous pression peut démarrer de façon intempestive. Avant de contrôler, déplacer ou intervenir sur l'appareil, observer la <b>Procédure de décompression</b> figurant dans ce manuel. Débrancher l'alimentation électrique ou pneumatique.</li> </ul>









 <b>MISE EN GARDE</b>	
	<p><b>DANGER EN CAS DE MAUVAISE UTILISATION DE L'ÉQUIPEMENT</b></p> <p>Toute mauvaise utilisation du matériel peut provoquer des blessures graves, voire mortelles.</p> <ul style="list-style-type: none"> <li>• Ne pas dépasser la pression ou température de service maximum spécifiée de l'élément le plus faible du système. Voir les <b>Caractéristiques techniques</b> de tous les manuels de l'appareil.</li> <li>• Utiliser des produits et solvants compatibles avec les pièces en contact avec le produit. Voir les <b>Caractéristiques techniques</b> de tous les manuels d'équipement. Lire les mises en garde du fabricant de produit et de solvant.</li> <li>• Vérifier l'équipement tous les jours. Réparer ou remplacer immédiatement les pièces usagées ou endommagées.</li> <li>• Ne pas modifier cet équipement.</li> <li>• Uniquement à usage professionnel.</li> <li>• N'utiliser ce matériel que pour l'usage auquel il est destiné. Pour plus de renseignements appelez votre distributeur Graco.</li> <li>• Écarter les flexibles et câbles électriques des zones de circulation, des bords coupants, des pièces en mouvement et des surfaces chaudes.</li> <li>• Ne jamais utiliser de flexibles pour tirer le matériel.</li> <li>• Se conformer à toutes les règles de sécurité applicables.</li> </ul>
	<p><b>RISQUES DUS AUX PIÈCES EN ALUMINIUM SOUS PRESSION</b></p> <p>N'utiliser ni 1,1,1-trichloréthane, ni chlorure de méthylène, ni solvants à base d'hydrocarbures halogénés, ni produits renfermant de tels solvants dans un appareil sous pression en aluminium. L'utilisation de ces produit peut déclencher une violente réaction chimique et une casse du matériel et provoquer ainsi de graves dommages corporels et matériels pouvant entraîner la mort.</p>
	<p><b>DANGER D'ASPIRATION</b></p> <p>Ne jamais mettre les mains près de l'aspiration produit de la pompe quand cette dernière est en marche ou sous pression. La forte aspiration générée peut causer de graves blessures.</p>
	<p><b>DANGER DU MONOXYDE DE CARBONE</b></p> <p>Les gaz d'échappement contiennent du monoxyde de carbone qui est un gaz dangereux incolore et inodore. L'inhalation de monoxyde de carbone est mortelle. Ne pas travailler dans un endroit fermé.</p>
	<p><b>DANGERS PRESENTES PAR LES PRODUITS OU VAPEURS TOXIQUES</b></p> <p>Les produits ou vapeurs toxiques peuvent causer de graves blessures et entraîner la mort en cas de projection dans les yeux ou sur la peau, en cas d'inhalation ou d'ingestion.</p> <ul style="list-style-type: none"> <li>• Lire la fiche de sécurité produit (MSDS) pour prendre connaissance des risques spécifiques aux produits utilisés.</li> <li>• Stocker les produits dangereux dans des récipients homologués et les éliminer conformément à la réglementation en vigueur.</li> </ul>
	<p><b>RISQUES DE BRÛLURE</b></p> <p>Les surfaces de l'appareil et le produit chauffé peuvent devenir brûlants quand l'appareil fonctionne. Pour éviter toute brûlure grave, ne toucher ni le produit ni l'appareil quand ils sont chauds. Attendre qu'ils soient complètement refroidis.</p>
	<p><b>ÉQUIPEMENT DE PROTECTION DU PERSONNEL</b></p> <p>Il est impératif que le personnel porte un équipement de protection approprié quand il travaille ou se trouve dans la zone de fonctionnement de l'installation pour éviter des blessures graves telles que des lésions oculaires, inhalation de fumées toxiques, brûlures et perte de l'ouïe notamment. Cet équipement comprend ce qui suit, la liste n'étant pas exhaustive:</p> <ul style="list-style-type: none"> <li>• Lunettes de sécurité</li> <li>• Le port de vêtements de sécurité et d'un respirateur est conseillé par le fabricant de produit et de solvant</li> <li>• Gants</li> <li>• Casque anti-bruit</li> </ul>
	<p><b>DANGER DE REcul</b></p> <p>Calez-vous bien; le pistolet peut reculer au moment où vous appuyez sur la gâchette et vous faire tomber, d'où un risque de blessure grave.</p>

## Advertencia

Las siguientes advertencias incluyen información general de seguridad para este equipo. Cuando es pertinente, en el texto pueden incluirse advertencias más específicas.

 <b>ADVERTENCIA</b>	
	<p><b>PELIGRO DE INCENDIOS Y EXPLOSIONES</b></p> <p>Los vapores inflamables, como los vapores de disolvente o de pintura, en la <b>zona de trabajo</b> pueden incendiarse o explotar. Para evitar un incendio o explosión:</p> <ul style="list-style-type: none"> <li>• Utilice el equipo únicamente en áreas bien ventiladas.</li> <li>• No llene el depósito de combustible mientras el motor esté en marcha o caliente; apague el motor y espere a que enfríe. El combustible es inflamable y puede incendiarse o explotar si se derrama sobre una superficie caliente.</li> <li>• Cuando los líquidos inflamables se pulverizan o se utilizan para lavar el equipo, mantenga el pulverizador a una distancia mínima de 6 m (20 pies) de los vapores explosivos.</li> <li>• Elimine toda fuente de ignición, tales como las luces piloto, los cigarrillos, las linternas eléctricas y las cubiertas de plástico (arcos estáticos potenciales).</li> <li>• Mantenga limpia la zona de trabajo, sin disolventes, trapos o gasolina.</li> <li>• No enchufe ni desenchufe cables de alimentación ni apague ni encienda las luces en el área de pulverización.</li> <li>• Conecte a tierra el equipo y los objetos conductores de la zona de trabajo. Vea las instrucciones de <b>Conexión a tierra</b>.</li> <li>• Utilice únicamente mangueras conectadas a tierra.</li> <li>• Sujete firmemente la pistola contra el lateral de una lata conectada a tierra mientras dispara la pistola hacia el interior de la misma.</li> <li>• Si se aprecia la formación de electricidad estática durante el uso de este equipo, <b>deje de trabajar inmediatamente</b>. No utilice el sistema hasta haber identificado y corregido el problema.</li> </ul>
	<p><b>PELIGRO DE INYECCIÓN</b></p> <p>El fluido a alta presión procedente de la pistola, fugas de la manguera o componentes rotos penetrarán en la piel. La inyección del líquido puede tener la apariencia de un simple corte, pero se trata de una herida grave que puede conducir a la amputación. <b>Consiga atención médica inmediatamente.</b></p> <ul style="list-style-type: none"> <li>• No apunte nunca la pistola hacia alguien o alguna parte del cuerpo.</li> <li>• No coloque la mano sobre la boquilla de pulverización.</li> <li>• No intente bloquear ni desviar posibles fugas con la mano, el cuerpo, los guantes o con un trapo.</li> <li>• No pulverice sin el portaboquillas y el seguro del gatillo.</li> <li>• Enganche el seguro del gatillo cuando no esté pulverizando.</li> <li>• Siga el <b>Procedimiento de descompresión</b> de este manual, cuando deje de pulverizar y antes de limpiar, revisar o reparar el equipo.</li> </ul>
	<p><b>PELIGROS DEL EQUIPO A PRESIÓN</b></p> <p>El fluido procedente de la pistola/válvula dispensadora, y las fugas de las mangueras o de piezas rotas pueden salpicar fluido en los ojos o en la piel y causar lesiones graves.</p> <ul style="list-style-type: none"> <li>• Siga el <b>Procedimiento de descompresión</b> de este manual, cuando deje de pulverizar y antes de limpiar, revisar o reparar el equipo.</li> <li>• Apriete todas las conexiones antes de accionar el equipo.</li> <li>• Compruebe diariamente las mangueras, los tubos y los acoplamientos. Reemplace inmediatamente las piezas desgastadas o dañadas.</li> </ul>
	<p><b>PELIGRO DE PIEZAS EN MOVIMIENTO</b></p> <p>Las piezas en movimiento pueden dañarle o amputarle los dedos u otras partes del cuerpo.</p> <ul style="list-style-type: none"> <li>• Manténgase alejado de las piezas móviles.</li> <li>• No utilice el equipo sin las cubiertas de protección.</li> <li>• El equipo a presión puede ponerse en marcha inesperadamente. Antes de inspeccionar, mover, o revisar el equipo, siga el <b>Procedimiento de descompresión</b> de este manual. Desconecte la fuente de alimentación o el suministro de aire.</li> </ul>

## **ADVERTENCIA**

	<p><b>PELIGROS DEBIDOS A LA UTILIZACIÓN INCORRECTA DEL EQUIPO</b></p> <p>El uso incorrecto puede causar la muerte o heridas graves.</p> <ul style="list-style-type: none"> <li>• No exceda la presión máxima de trabajo o la temperatura del componente con menor valor nominal del sistema. Consulte la sección <b>Características técnicas</b> de todos los manuales del equipo.</li> <li>• Utilice líquidos y disolventes compatibles con las piezas húmedas del equipo. Consulte las <b>Características técnicas</b> en todos los manuales que acompañan al equipo. Lea las recomendaciones de los fabricantes de los líquidos.</li> <li>• Revise el equipo a diario. Repare o cambie inmediatamente las piezas desgastadas o dañadas.</li> <li>• No altere ni modifique el equipo.</li> <li>• Sólo para uso profesional.</li> <li>• Utilice el equipo únicamente para el fin para el que ha sido destinado. Si desea información, póngase en contacto con su distribuidor Graco.</li> <li>• Desvíe las mangueras de zonas de tráfico intenso, de curvas pronunciadas, de piezas móviles y superficies calientes.</li> <li>• No utilice las mangueras para tirar del equipo.</li> <li>• Respete todas las normas relativas a la seguridad.</li> </ul>
	<p><b>PELIGRO DE PIEZAS DE ALUMINIO A PRESIÓN</b></p> <p>No utilice 1,1,1 tricloroetano, cloruro de metileno y otros disolventes de hidrocarburos halogenados o productos que contengan dichos disolventes con equipos de aluminio presurizados. Esas sustancias podrían provocar peligrosas reacciones químicas y ruptura del equipo, y causar la muerte, lesiones graves y daños materiales.</p>
	<p><b>PELIGRO DE ASPIRACIÓN</b></p> <p>Nunca coloque las manos cerca de la entrada de fluido de la bomba cuando ésta esté funcionando o presurizada. La poderosa aspiración podría causar lesiones graves.</p>
	<p><b>PELIGRO DE MONÓXIDO DE CARBONO</b></p> <p>Los gases de escape contienen monóxido de carbono, un veneno incoloro e inodoro. Respirar monóxido de carbono puede causar la muerte. No trabaje con este equipo en un recinto cerrado.</p>
	<p><b>PELIGRO DE VAPORES O LÍQUIDOS TÓXICOS</b></p> <p>Los líquidos o los vapores tóxicos pueden provocar serios daños o incluso la muerte si entran en contacto con los ojos o la piel, se inhalan o se ingieren.</p> <ul style="list-style-type: none"> <li>• Lea la Hoja de datos de seguridad del material (MSDS) para conocer los peligros específicos de los líquidos que esté utilizando.</li> <li>• Guarde los fluidos peligrosos en un envase adecuado que haya sido aprobado. Proceda a su evacuación siguiendo las directrices pertinentes.</li> </ul>
	<p><b>PELIGRO DE QUEMADURAS</b></p> <p>Las superficies del equipo y del fluido calentado pueden calentarse mucho durante el funcionamiento. Para evitar quemaduras graves, no toque el fluido o el equipo caliente. Espere hasta que haya enfriado.</p>
	<p><b>EQUIPO DE PROTECCIÓN PERSONAL</b></p> <p>Debe utilizar equipo de protección adecuado cuando trabaje, revise o esté en la zona de funcionamiento del equipo, con el fin de protegerse contra la posibilidad de lesionarse gravemente, incluyendo lesiones oculares, la inhalación de vapores tóxicos, quemaduras o la pérdida auditiva. Este equipo incluye, pero no está limitado a:</p> <ul style="list-style-type: none"> <li>• Gafas de protección</li> <li>• Ropas protectoras y un respirador, tal como recomiendan los fabricantes del fluido y del disolvente</li> <li>• Guantes</li> <li>• Protección auditiva</li> </ul>
	<p><b>PELIGRO DE RETROCESO</b></p> <p>Tenga cuidado; la pistola podría recular cuando se dispara y causar la caída del operario y lesiones graves.</p>



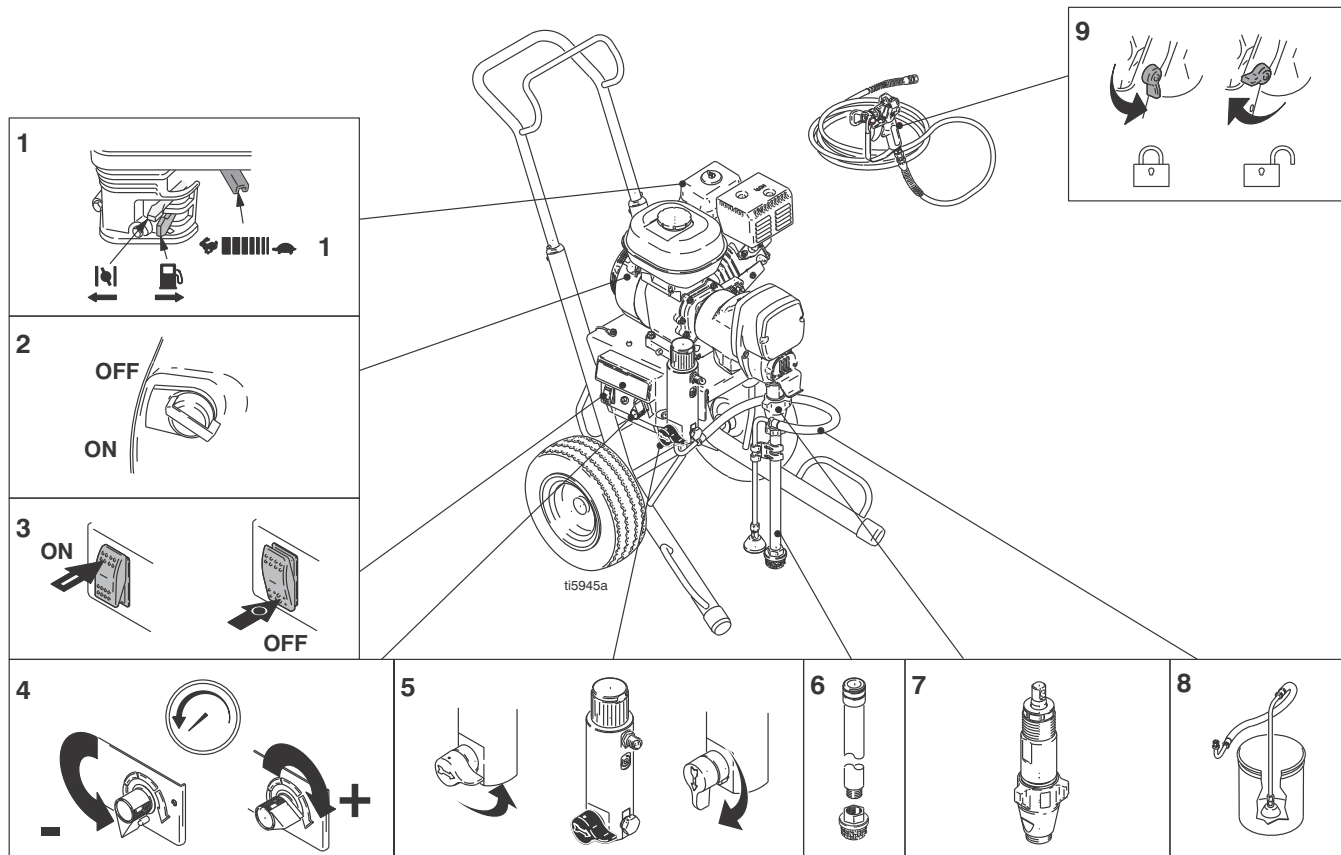

	English	Français	Español
1	Engine controls	Commandes moteur	Controles del motor
2	Engine ON/OFF switch	Bouton MARCHÉ/ARRÊT du moteur	Interruptor encendido/apagado (ON/OFF) del motor
3	Pump On/Off Switch	Bouton marche/arrêt de la pompe	Interruptor On/Off de la bomba
4	Pressure control	Régulation de la pression	Dispositivo de control de la presión
5	Prime valve & Filter	Vanne d'amorçage et filtre	Válvula de cebado y filtro
6	Suction tube	Tube d'aspiration	Tubo de aspiración
7	Pump	Pompe	Bomba
8	Drain hose	Flexible de vidange	Manguera de drenaje
9	Trigger Lock	Verrouillage gâchette	Seguro del gatillo



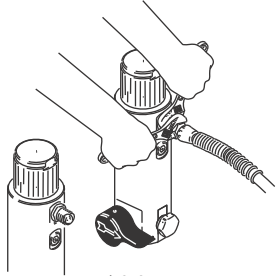
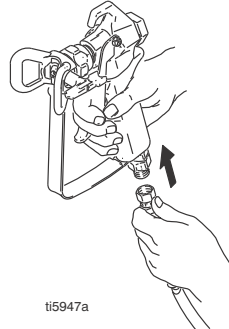
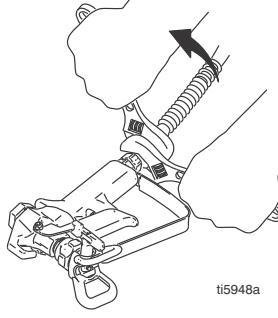
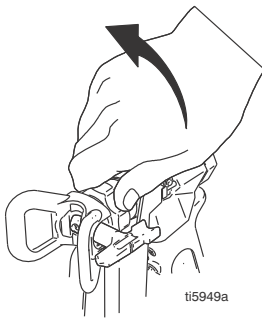

## Setup / Réglage / Ajuste

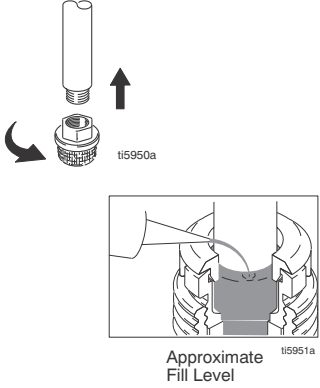
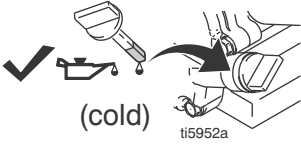
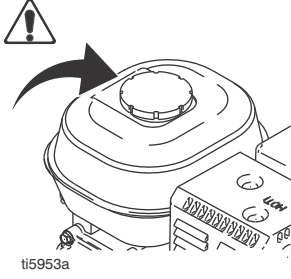
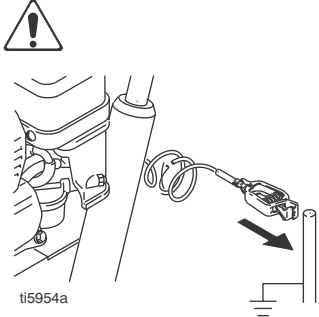
 <p>ti5946a</p>	 <p>ti5947a</p>	 <p>ti5948a</p>	 <p>ti5949a</p>
<p>1 Connect appropriate Graco high-pressure hose to sprayer. Tighten securely.</p>	<p>2 Connect other end of hose to gun.</p>	<p>3 Tighten securely.</p>	<p>4 Remove tip guard.</p>
<p>1 Brancher un flexible Graco haute pression adéquat sur le pulvérisateur. Bien serrer.</p>	<p>2 Brancher l'autre extrémité du flexible sur le pistolet.</p>	<p>3 Bien serrer.</p>	<p>4 Retirer le garde-buse.</p>
<p>1 Conecte la manguera Graco de alta presión adecuada al pulverizador. Apriete firmemente.</p>	<p>2 Conecte el otro extremo de la manguera a la pistola.</p>	<p>3 Apriete firmemente.</p>	<p>4 Retire el portaboquillas.</p>

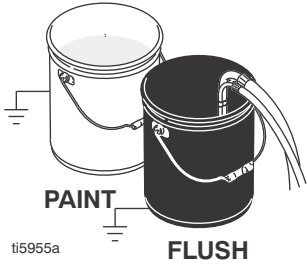
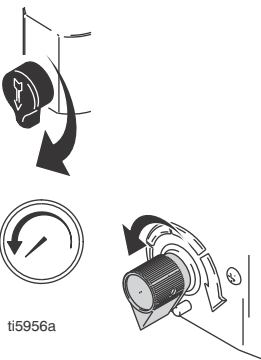
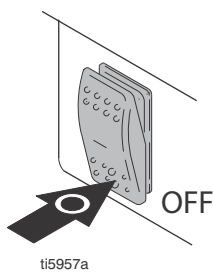

 <p>ti5950a</p> <p>ti5951a</p> <p>Approximate Fill Level</p>	 <p>(cold)</p> <p>ti5952a</p>	 <p>ti5953a</p>	 <p>ti5954a</p>
<p>5 Install clean inlet strainer. Fill throat packing nut with TSL to extend pump life. Do this each time you spray and store.</p>	<p>6 Check engine oil level. Add SAE 10W-30 (summer) or 5W-30 (winter), if necessary. See Honda Engines Owner's Manual.</p>	<p>7 Fill fuel tank.</p>	<p>8 Attach sprayer grounding clamp to earth ground.</p>
<p>5 Installer une crépine d'entrée propre. Remplir l'écrou de presse-étoupe de TSL pour augmenter la durée de vie. Effectuer cette opération à chaque pulvérisation et chaque entreposage du matériel.</p>	<p>6 Contrôler le niveau d'huile. Ajouter de l'huile SAE 10W-30 (été) ou 5W-30 (hiver), si nécessaire. Voir le manuel du moteur Honda.</p>	<p>7 Remplir le réservoir de carburant.</p>	<p>8 Fixer la pince de terre sur la borne de terre.</p>
<p>5 Instale un colador de entrada limpio. Llène la tuerca prensaestopas de TSL para prolongar su vida útil. Haga esto cada vez que pulveriza y guarda el equipo.</p>	<p>6 Compruebe el nivel del aceite del motor. Añada SAE 10W-30 (verano) o 5W-30 (invierno), si fuera necesario. Vea el manual del propietario de los motores Honda.</p>	<p>7 Llène el depósito de combustible.</p>	<p>8 Sujete la abrazadera de conexión a tierra del pulverizador a una tierra verdadera.</p>

# Startup / Démarrage / Puesta en servicio

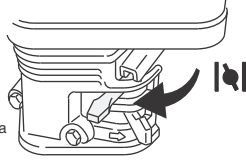
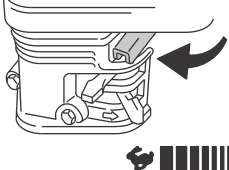
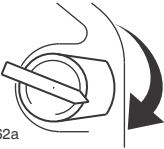
 <p>ti5955a</p>	 <p>ti5956a</p>	 <p>ti5957a</p>	
<p>1 Place suction tube and drain tube in grounded metal pail partially filled with flushing fluid. Attach ground wire to pail and to earth ground.</p>	<p>2 Turn prime valve down. Turn pressure control counter-clockwise to lowest pressure.</p>	<p>3 Set pump switch OFF.</p>	
<p>1 Plonger le tuyau d'aspiration et le tuyau de décharge dans un seau métallique mis à la terre et partiellement rempli de fluide de rinçage. Fixer le fil de terre sur le seau et sur la terre.</p>	<p>2 Abaisser la vanne d'amorçage. Tourner la régulation de pression dans le sens anti-horaire jusqu'à la pression minimale.</p>	<p>3 Mettre l'interrupteur de la pompe sur ARRET.</p>	
<p>1 Coloque un tubo de aspiración y un tubo de drenaje en la lata metálica conectada a tierra que ha sido llenada parcialmente con líquido de lavado. Sujete el cable de conexión a tierra a la lata y a una tierra verdadera.</p>	<p>2 Gire hacia abajo la válvula de cebado. Gire el dispositivo de control de presión en sentido antihorario, hasta la presión más baja.</p>	<p>3 Coloque el interruptor de la bomba en posición OFF.</p>	

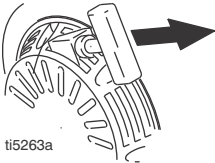
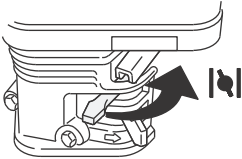
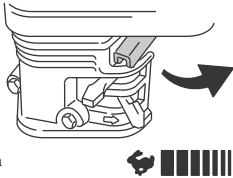
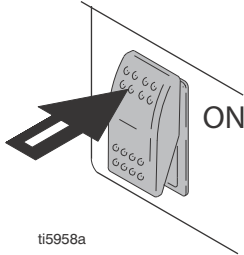
 <p>ti5248a</p>	 <p>ti5249a</p>	 <p>ti5250a</p>	 <p>ti5262a</p>
<p>4 Start engine.</p>			
<p>a Move fuel valve to open.</p>	<p>b Move choke to closed.</p>	<p>c Set throttle to fast.</p>	<p>d Set engine switch to ON.</p>
<p>4 Démarrage du moteur.</p>			
<p>a Mettre la vanne de carburant sur ouvert.</p>	<p>b Mettre le volet du starter sur fermé.</p>	<p>c Régler l'accélérateur sur rapide.</p>	<p>d Mettre le bouton moteur sur MARCHÉ.</p>
<p>4 Ponga en marcha el pulverizador.</p>			
<p>a Abra la válvula de combustible.</p>	<p>b Cierre el obturador.</p>	<p>c Coloque el acelerador en posición rápida.</p>	<p>d Coloque el interruptor del motor en posición ON.</p>

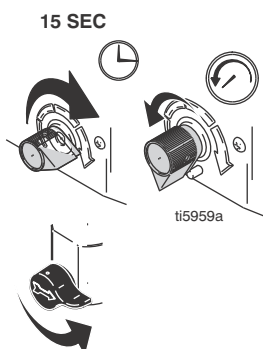
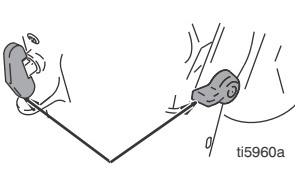
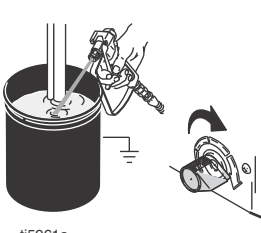
 <p>ti5263a</p>	 <p>ti5264a</p>	 <p>ti5251a</p>	 <p>ti5958a</p>
<p>e Pull starter rope.</p>	<p>f After engine starts, move choke to open.</p>	<p>g Set throttle to desired setting.</p>	<p>5 Set pump switch ON. - Pump/clutch is now active -</p>
<p>e Tirer sur le cordon de démarrage.</p>	<p>f Dès que le moteur tourne, mettre le volant du starter sur ouvert.</p>	<p>g Régler l'accélérateur en position désirée.</p>	<p>5 Mettre l'interrupteur de la pompe sur MARCHÉ. – La pompe/l'embrayage est maintenant actif –</p>
<p>e Tire de la cuerda de arranque.</p>	<p>f Después de que el motor se ponga en marcha, abra el obturador.</p>	<p>g Coloque el acelerador en la posición deseada.</p>	<p>5 Coloque el interruptor de la bomba en posición ON. – La bomba/embrague está activada –</p>



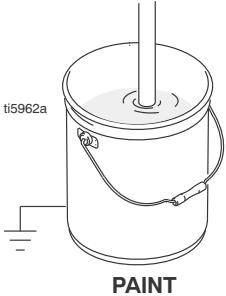
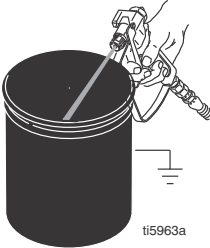
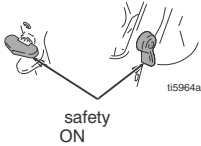
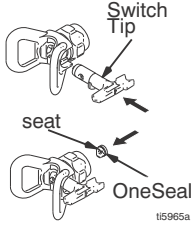
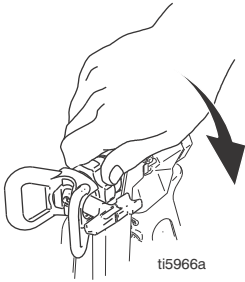

 <p>15 SEC</p> <p>ti5959a</p>	 <p>safety OFF</p> <p>ti5960a</p>	 <p>ti5961a</p>	
<p>6 Increase pressure enough to start pump stroking and allow fluid to circulate for 15 seconds; turn pressure down, turn prime valve horizontal.</p>	<p>7 Take spray gun trigger safety OFF.</p>	<p>8 Hold gun against grounded metal flushing pail. Trigger gun and increase fluid pressure slowly until pump runs smoothly.</p>	<p>Inspect fittings for leaks. Do not stop leaks with your hand or a rag! If leaks occur, turn sprayer OFF immediately. Do Pressure Relief in Cleanup, 1. - 3. on page 17. Tighten leaky fittings. Repeat Startup, 1. - 5. If no leaks, continue to trigger gun until system is thoroughly flushed. Proceed to 6.</p>
<p>6 Augmenter la pression suffisamment pour que la pompe démarre et faire circuler le produit pendant 15 secondes; réduire la pression, mettre la vanne d'amorçage en position horizontale.</p>	<p>7 Mettre le verrou de sûreté de la gâchette sur DEVER-ROUILLE.</p>	<p>8 Appuyer le pistolet contre un seau de rinçage métallique mis à la terre. Actionner le pistolet et augmenter lentement la pression du produit jusqu'à ce que la pompe démarre en douceur.</p>	<p>Contrôler l'étanchéité des raccords. Ne pas stopper une fuite avec la main ou un chiffon! En cas de fuite, ARRETER le pulvérisateur immédiatement. Appliquer la procédure de Décompression rubrique Nettoyage, 1. - 3. page 17. Resserrer les raccords non étanches. Répéter la procédure de démarrage, 1.- 5. S'il n'y a plus de fuite, continuer à actionner le pistolet jusqu'à ce que le pulvérisateur soit bien rincé. Passer à 6.</p>
<p>6 Aumente la presión lo suficiente como para poner en marcha el motor hidráulico y deje que el fluido circule durante 15 segundos; baje la presión, gire la válvula de cebado hasta la posición horizontal.</p>	<p>7 Suelte el seguro del gatillo de la pistola OFF.</p>	<p>8 Mantenga la pistola contra una lata metálica de lavado conectada a tierra. Dispare la pistola y aumente lentamente la presión de fluido hasta que la bomba funcione suavemente.</p>	<p>Inspeccione los racores en busca de fugas. ¡No detenga las fugas con la mano o con un trapo! Si hubiera fugas, APAGUE inmediatamente el pulverizador. Lleve a cabo el Procedimiento de descompresión de la sección Limpieza, 1. - 3. en la página 17. Apriete los racores que tenían. Repita el procedimiento de Puesta en marcha, 1. - 5. Si no hubiera fugas, siga disparando la pistola hasta que el sistema esté bien lavado. Proceda al paso 6.</p>

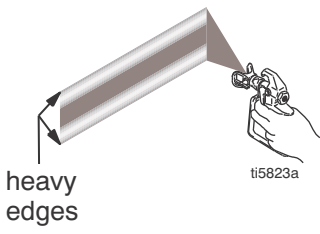
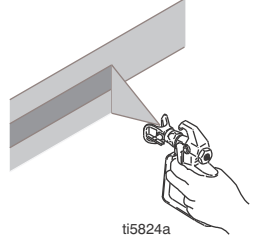
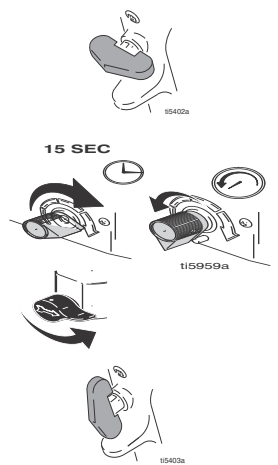
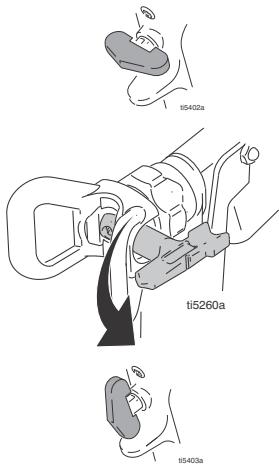
		 	
<b>SwitchTip and Guard Assembly</b>			
<p>9 Place siphon tube in paint pail.</p>	<p>10 Trigger gun again into flushing fluid pail until paint appears. Assemble tip and guard, page 15.</p>	<p>1 Put trigger safety ON. Insert SwitchTip. Insert seat and OneSeal.</p>	<p>2 Screw assembly onto gun. Hand tighten.</p>
<b>Ensemble buse SwitchTip et garde</b>			
<p>9 Mettre le tuyau de succion dans un seau de peinture.</p>	<p>10 Actionner à nouveau le pistolet en dirigeant le jet dans le seau de rinçage jusqu'à ce que la peinture s'écoule. Monter la buse et la garde, page 15.</p>	<p>1 Verrouiller la gâchette (verrou sur ON). Monter la buse SwitchTip. Mettre le siège et le joint OneSeal en place.</p>	<p>2 Visser l'ensemble sur le pistolet. Serrer à la main.</p>
<b>Conjunto de boquilla de giro SwitchTip y protección</b>			
<p>9 Coloque el tubo de aspiración en la lata de pintura.</p>	<p>10 Dispare la pistola en la lata de líquido de lavado hasta que salga pintura. Instale la boquilla y la protección, página 15.</p>	<p>1 Enganche el seguro del gatillo. Introduzca la boquilla de giro. Introduzca el asiento y la junta One-Seal.</p>	<p>2 Enrosque el conjunto en la pistola. Apriete a mano.</p>





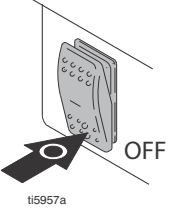
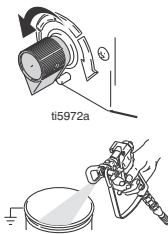

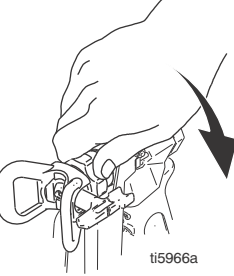
 <p>heavy edges ti5823a</p>	 <p>ti5824a</p>	 <p>15 SEC ti5402a ti5959a ti5403a</p>	 <p>ti5402a ti5260a ti5403a</p>
<p><b>Spray Test Pattern</b></p>		<p><b>Clearing Tip Clogs</b></p>	
<p>1 Trigger gun and spray test pattern. Slowly adjust pressure to eliminate heavy edges. Use smaller tip size if pressure adjustment can not eliminate heavy edges.</p>	<p>2 Hold gun perpendicular, 10–12 in. (25–30 cm) from surface. Spray back and forth. Use strokes overlapped by 50%. Start gun movement before triggering gun and release trigger before stopping gun movement.</p>	<p>1 Release trigger, put trigger safety ON. Rotate SwitchTip. Take trigger safety OFF and trigger gun to clear the clog.</p>	<p>2 Put trigger safety ON, return SwitchTip to original position, take trigger safety OFF and continue spraying.</p>
<p><b>Essai de pulvérisation</b></p>		<p><b>Déboucher la buse</b></p>	
<p>1 Actionner le pistolet et faire un essai de pulvérisation. Ajuster la pression lentement pour supprimer les bords trop chargés. Prendre une buse de plus petit diamètre si le réglage de pression ne parvient pas à supprimer les bords trop chargés.</p>	<p>2 Tenir le pistolet droit à 10–12 in. (25–30 cm) de la surface. Faire des mouvements d'avant en arrière. Chevaucher les passes de 50 %. Commencer à déplacer le pistolet avant d'appuyer sur la gâchette et relâcher la gâchette avant d'arrêter le mouvement.</p>	<p>1 Relâcher la gâchette, la VERROUILLER. Faire pivoter la buse SwitchTip. DEVERROUILLER la gâchette et actionner le pistolet pour déboucher la buse.</p>	<p>2 VERROUILLER la gâchette, remettre SwitchTip en position initiale, DEVERROUILLER la gâchette et poursuivre la pulvérisation.</p>
<p><b>Plantilla de prueba de pulverización</b></p>		<p><b>Despeje de las obstrucciones de la boquilla</b></p>	
<p>1 Dispare la pistola y pulverice la plantilla de prueba. Regule lentamente la presión para suprimir los extremos densos. Si no logra hacerlo, utilice una boquilla más pequeña.</p>	<p>2 Mantenga la pistola perpendicular a la superficie, 10–12 in. (25–30 cm). Pulverice de atrás a adelante. Haga pasadas solapadas un 50%. Comience a mover la pistola antes de dispararla y suelte el gatillo antes de detener la pistola.</p>	<p>1 Suelte el gatillo, y enganche el seguro. Gire la boquilla de giro SwitchTip. Suelte el seguro del gatillo y dispare la pistola para despejar la obstrucción.</p>	<p>2 Enganche el seguro del gatillo, vuelva a colocar la boquilla de giro SwitchTip en su posición original, suelte el seguro del gatillo y siga pulverizando.</p>

## Pressure Relief / Décompression / Descompresión

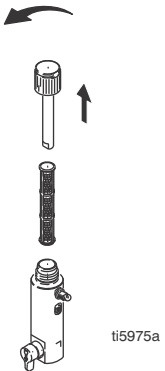
			
	 <p><b>PAINT</b></p>		
<p>1 Set pump valve OFF. Turn engine OFF.</p>	<p>2 Turn pressure to lowest setting. Trigger gun into pail to relieve pressure.</p>	<p>3 Turn prime valve down.</p>	<p>4 Remove guard and SwitchTip.</p>
<p>1 Mettre la vanne de la pompe sur ARRÊT. Mettre le moteur sur ARRÊT.</p>	<p>2 Régler la pression au plus bas. Actionner le pistolet dans le seau pour relâcher la pression.</p>	<p>3 Tourner la vanne d'amorçage vers le bas.</p>	<p>4 Démonter la garde et la buse SwitchTip.</p>
<p>1 Cierre la válvula de la bomba (OFF). Apague el motor OFF.</p>	<p>2 Fije la presión en el valor más bajo. Dispare la pistola en la lata para liberar la presión.</p>	<p>3 Gire la válvula de cebado hacia abajo.</p>	<p>4 Retire la protección y la boquilla de giro SwitchTip.</p>

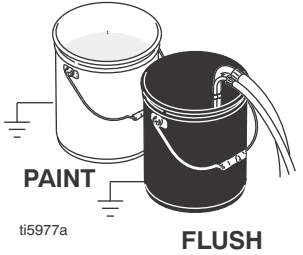
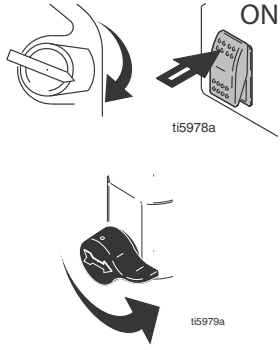
## Cleanup / Nettoyage / Limpieza

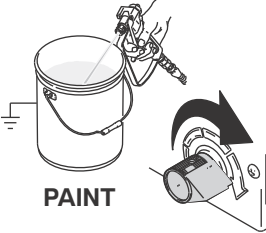
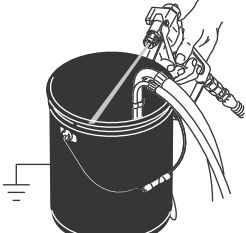
			
<p>1 Do <b>Pressure Relief</b>, page 17. Unscrew bowl, remove filter. Assemble without filter. Clean filter</p>	<p>2 Clean filter, guard and SwitchTip in flushing fluid.</p>	<p>3 Remove siphon tube set from paint and place in flushing fluid. Use water for water base paint and mineral spirits for oil base paint.</p>	<p>4 Turn engine ON and start engine. Set pump valve ON. Turn prime valve horizontal.</p>
<p>1 Effectuer la <b>Décompression</b>, page 17. Dévisser la cloche, démonter le filtre. Remonter sans le filtre. Nettoyer le filtre.</p>	<p>2 Nettoyer le filtre, la garde et SwitchTip avec un produit de rinçage.</p>	<p>3 Sortir le tuyau de succion de la peinture et le plonger dans le produit de rinçage. Utiliser de l'eau pour une peinture à base aqueuse et du white-spirit pour une peinture à l'huile.</p>	<p>4 Mettre le moteur sur <b>MARCHE</b> et démarrer. Mettre la vanne de la pompe sur <b>MARCHE</b>. Mettre la vanne d'amorçage en position horizontale.</p>
<p>1 Lleve a cabo el procedimiento de <b>Descompresión</b>, page 17. Desenrosque la tapa del filtro, retire el filtro. Vuelva a montar sin el filtro. Limpie el filtro.</p>	<p>2 Limpie el filtro, la protección y la boquilla de giro SwitchTip con el líquido de lavado.</p>	<p>3 Retire el conjunto del tubo de aspiración del cubo de pintura e introdúzcalo en el líquido de lavado. Utilice agua para las pinturas al agua y alcohol mineral para pinturas al aceite.</p>	<p>4 Encienda el motor y póngalo en marcha. Active la válvula de la bomba. Coloque la válvula de cebado en posición horizontal.</p>

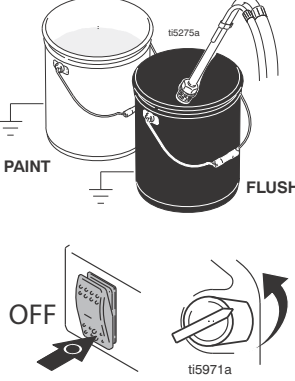
 <p><b>PAINT</b> ti5980a</p>	 <p><b>FLUSH</b> ti5981a</p>	 <p>20 SEC ti5982a</p>	 <p>ti5275a <b>PAINT</b> <b>FLUSH</b> OFF ti5971a</p>
<p>5 Hold gun against paint pail. Take trigger safety OFF. Turn pressure control up until motor begins to drive pump. Trigger gun until flushing fluid appears.</p>	<p>6 Move gun to flushing pail, hold gun against pail, trigger gun to thoroughly flush system. Release trigger and put trigger safety ON.</p>	<p>7 Turn prime valve down and allow flushing fluid to circulate for approximately 20 seconds to clean drain tube.</p>	<p>8 Raise siphon tube above flushing fluid and run sprayer for 15 to 30 seconds to drain fluid. Turn pump valve OFF. Turn engine OFF.</p>
<p>5 Appuyer le pistolet contre le seau de peinture. DEVERROUILLER la gâchette. Augmenter la pression jusqu'à ce que le moteur commence à entraîner la pompe. Actionner le pistolet jusqu'à ce que le fluide de rinçage s'écoule.</p>	<p>6 Approcher le pistolet du seau de rinçage, l'appuyer contre le seau et actionner le pistolet pour rincer soigneusement le pulvérisateur. Relâcher la gâchette et VERROUILLER la gâchette.</p>	<p>7 Positionner la vanne d'amorçage vers le bas et faire circuler le produit de rinçage pendant environ 20 secondes pour nettoyer le tuyau de vidange.</p>	<p>8 Relever le tuyau de succion au-dessus du niveau de produit de rinçage et faire fonctionner le pulvérisateur pendant 15 à 30 secondes pour vidanger le produit. Mettre la vanne de pompe sur ARRÊT. ARRÊTER le moteur.</p>
<p>5 Mantenga la pistola contra la lata de pintura. Suelte el seguro del gatillo (OFF). Aumente el valor del control de presión hasta que el motor comience a accionar la bomba. Dispare al pistola hasta que comience a aparecer el líquido de lavado.</p>	<p>6 Mueva la pistola hasta el bidón de lavado, mantenga la pistola contra el bidón y dispárela para lavar el sistema. Suelte el gatillo y enganche el seguro.</p>	<p>7 Gire hacia abajo la válvula de cebado y deje que el líquido de lavado circule durante aproximadamente 20 segundos para limpiar el tubo de drenaje.</p>	<p>8 Suba el tubo de aspiración por encima del líquido de lavado y haga funcionar el pulverizador durante 15 a 30 segundos para drenar el líquido. Apague la válvula de la bomba (OFF). Apague el motor (OFF).</p>

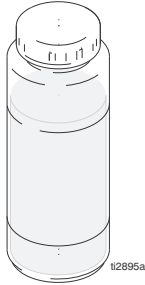
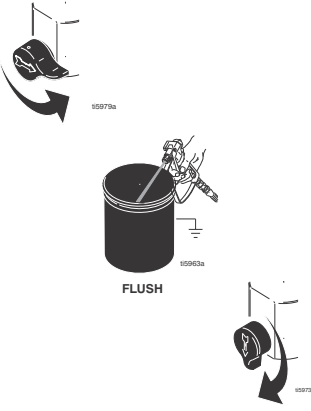
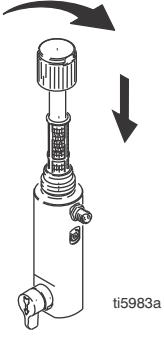
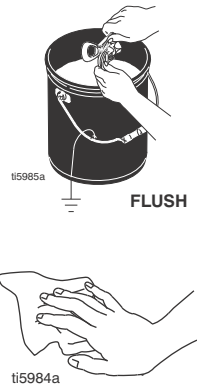
 <p><b>Pump Armor</b> ti2895a</p>	 <p>ti5973a ti5983a FLUSH ti5973a</p>	 <p>ti5983a</p>	 <p>ti5985a FLUSH ti5984a</p>
<p><b>Caution:</b> If flushing with water, do not leave water in sprayer. Flush again with mineral spirits, oil or Pump Armor and leave this protective coating in the sprayer to help prevent freezing or corrosion and increase sprayer life.</p>	<p>9 Close prime valve. Trigger gun into flushing pail to purge fluid from hose. Open prime valve.</p>	<p>10 Install filter into filter bowl. Make sure plastic center tube is tightened securely. Hand tighten filter bowl. Hand tighten gun handle.</p>	<p>11 Clean tip, guard and gasket with a soft bristle brush to prevent part failure due to dried materials. Assemble parts and attach loosely onto gun. Wipe sprayer, hose and gun with a rag soaked in water or mineral spirits.</p>
<p><b>Attention:</b> en cas de rinçage à l'eau, ne pas laisser d'eau à l'intérieur du pulvérisateur. Rincer à nouveau avec du white-spirit, de l'huile ou un produit anti-corrosion et laisser ce produit protecteur dans le pulvérisateur pour empêcher le gel ou la corrosion et ainsi augmenter la durée de vie.</p>	<p>9 Fermer la vanne d'amorçage. Actionner le pistolet au-dessus du seau de rinçage pour chasser le fluide du flexible. Ouvrir la vanne d'amorçage.</p>	<p>10 Remonter le filtre dans la cloche. Veiller à ce que le tube médian en plastique soit bien serré. Serrer la cloche du filtre à la main. Serrer la poignée du pistolet à la main.</p>	<p>11 Nettoyer la buse et le joint avec un pinceau souple pour empêcher tout dysfonctionnement dû à des dépôts de produit séché. Assembler les pièces et les monter sur le pistolet sans les bloquer. Essuyer le pulvérisateur, le flexible et le pistolet à l'aide d'un chiffon imbibé d'eau ou de white-spirit.</p>
<p><b>Precaución:</b> Si se utiliza agua para el lavado, no la deje en el pulverizador. Lave de nuevo con alcohol mineral, aceite o Protección para bombas y deje este recubrimiento protector en el pulverizador para ayudar a evitar la congelación o la corrosión y aumentar la vida útil del pulverizador.</p>	<p>12 Cierre la válvula de cebado. Dispare la pistola en el recipiente de lavado para purgar el fluido de la manguera. Abra la válvula de cebado.</p>	<p>13 Coloque el filtro. Asegúrese de que el tubo central de plástico está firmemente apretado. Instale la tapa del filtro y el filtro. Apriete a mano la tapa del filtro. Apriete a mano la empuñadura de la pistola.</p>	<p>14 Limpie la boquilla, la protección y la junta con un cepillo suave para evitar su deterioro debido a la acumulación de producto seco. Ensamble las piezas y sujételas, sin apretarlas demasiado, en la pistola. Limpie el pulverizador, la manguera y la pistola con un trapo empapado en agua o alcohol mineral.</p>

## Warranty / Garantie / Garantía

Graco warrants all equipment referenced in this document which is manufactured by Graco and bearing its name to be free from defects in material and workmanship on the date of sale to the original purchaser for use. With the exception of any special, extended, or limited warranty published by Graco, Graco will, for a period of twelve months from the date of sale, repair or replace any part of the equipment determined by Graco to be defective. This warranty applies only when the equipment is installed, operated and maintained in accordance with Graco's written recommendations.

This warranty does not cover, and Graco shall not be liable for general wear and tear, or any malfunction, damage or wear caused by faulty installation, misapplication, abrasion, corrosion, inadequate or improper maintenance, negligence, accident, tampering, or substitution of non-Graco component parts. Nor shall Graco be liable for malfunction, damage or wear caused by the incompatibility of Graco equipment with structures, accessories, equipment or materials not supplied by Graco, or the improper design, manufacture, installation, operation or maintenance of structures, accessories, equipment or materials not supplied by Graco.

This warranty is conditioned upon the prepaid return of the equipment claimed to be defective to an authorized Graco distributor for verification of the claimed defect. If the claimed defect is verified, Graco will repair or replace free of charge any defective parts. The equipment will be returned to the original purchaser transportation prepaid. If inspection of the equipment does not disclose any defect in material or workmanship, repairs will be made at a reasonable charge, which charges may include the costs of parts, labor, and transportation.

**THIS WARRANTY IS EXCLUSIVE, AND IS IN LIEU OF ANY OTHER WARRANTIES, EXPRESS OR IMPLIED, INCLUDING BUT NOT LIMITED TO WARRANTY OF MERCHANTABILITY OR WARRANTY OF FITNESS FOR A PARTICULAR PURPOSE.**

Graco's sole obligation and buyer's sole remedy for any breach of warranty shall be as set forth above. The buyer agrees that no other remedy (including, but not limited to, incidental or consequential damages for lost profits, lost sales, injury to person or property, or any other incidental or consequential loss) shall be available. Any action for breach of warranty must be brought within two (2) years of the date of sale.

**GRACO MAKES NO WARRANTY, AND DISCLAIMS ALL IMPLIED WARRANTIES OF MERCHANTABILITY AND FITNESS FOR A PARTICULAR PURPOSE, IN CONNECTION WITH ACCESSORIES, EQUIPMENT, MATERIALS OR COMPONENTS SOLD BUT NOT MANUFACTURED BY GRACO.** These items sold, but not manufactured by Graco (such as electric motors, switches, hose, etc.), are subject to the warranty, if any, of their manufacturer. Graco will provide purchaser with reasonable assistance in making any claim for breach of these warranties.

In no event will Graco be liable for indirect, incidental, special or consequential damages resulting from Graco supplying equipment hereunder, or the furnishing, performance, or use of any products or other goods sold hereto, whether due to a breach of contract, breach of warranty, the negligence of Graco, or otherwise.

### **POUR LES CLIENTS DE GRACO PARLANT FRANCAIS**

Les parties reconnaissent avoir convenu que la rédaction du présent document ainsi que de tous les documents, avis et procédures judiciaires exécutés, donnés ou intentés à la suite de ou en rapport, directement ou indirectement, avec les procédures concernées, sera en anglais.

### **PARA LOS CLIENTES DE GRACO QUE HABLAN ESPAÑOL**

Las partes reconocen haber convenido que el presente documento, así como todos los documentos, notificaciones y procedimientos judiciales emprendidos, presentados o establecidos que tengan que ver con estas garantías directa o indirectamente, estarán redactados en inglés.

### **ADDITIONAL WARRANTY COVERAGE**

Graco does provide extended warranty and wear warranty for products described in the "Graco Contractor Equipment Warranty Program".

## Graco Information

For the latest information about Graco products, visit [www.graco.com](http://www.graco.com).

**TO PLACE AN ORDER**, contact your Graco distributor or call 1-800-690-2894 to identify the nearest distributor

**All written and visual data contained in this document reflects the latest product information available at the time of publication.  
Graco reserves the right to make changes at any time without notice.**

For patent information, see [www.graco.com/patents](http://www.graco.com/patents).

Para información sobre patentes, vea [www.graco.com/patents](http://www.graco.com/patents).

Pour avoir plus d'informations concernant les brevets, consultez la page [www.graco.com/patents](http://www.graco.com/patents).

Original instructions. This manual contains English. MM 310802

Traducción de las instrucciones originales. This manual contains Spanish. MM 310802

Traduction des instructions originales. This manual contains French. MM 310802

**Graco Headquarters:** Minneapolis

**International Offices:** Belgium, China, Japan, Korea

**GRACO INC. AND SUBSIDIARIES • P.O. BOX 1441 • MINNEAPOLIS MN 55440-1441 • USA**

**Copyright 2012, Graco Inc. All Graco manufacturing locations are registered to ISO 9001.**

September 2012