

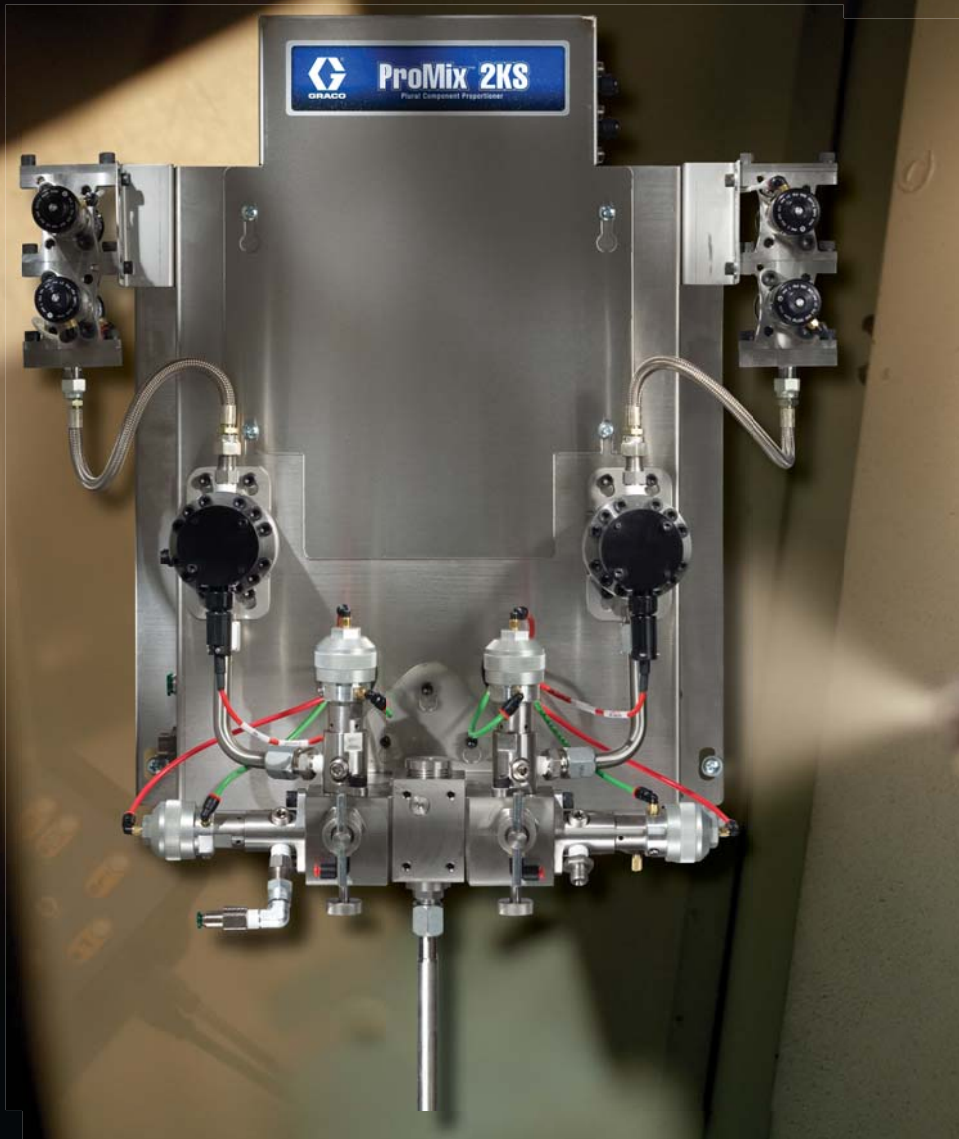

ProMix™ 2KS

Système de dosage électronique à deux composants



QUALITÉ PROUVÉE. TECHNOLOGIE DE POINTE.

Augmentez votre efficacité et votre productivité !



Présentation de la nouvelle gamme Graco de doseurs électroniques

ProMix® 2KS propose un dosage électronique précis et fiable pour une large gamme de matériaux catalysés dissouts dans des solvants, aqueux et acides. Le système ProMix 2KS fournit une flexibilité et une efficacité accrues pour tout type d'application, de l'entrée de gamme aux technologies plus avancées. Avec les performances exceptionnelles et le design facile d'utilisation du système ProMix 2KS, vous améliorerez vos opérations de finition dès aujourd'hui.

Caractéristiques

- Configurations manuelles et automatiques
- Panneaux intrinsèquement sûrs pour une intégration en zones à risques
- Mono- ou multicolore et catalyseurs
- Rapport de mélange précis pour une qualité de finition supérieure
- Programmation facile pour un réglage rapide et un contrôle de processus efficace
- Interface Web avancée permettant une gestion des systèmes et une édition de rapports consolidées

Principaux produits

- Résines époxy à base solvant et polyuréthanes
- Résines époxy à base aqueuse et polyuréthanes
- Produits catalysés acides

Pourquoi le dosage électronique ?

- Offre un rapport de mélange optimal
- Fournit un feedback critique relatif aux variables de processus
- Sécurités système intégrées
- Solution efficace de changement de couleur
- Suivi du matériel et édition de rapports efficaces

Trois systèmes en un

ProMix 2KS est disponible dans une variété de configurations différentes. Chacune comprend un afficheur EasyKey™ ainsi qu'un panneau de régulation produit. Le changement de couleur et de catalyseur s'intègre facilement grâce à un module de commande et à des vannes « plug and play ».

Utilisez jusqu'à 30 couleurs et 4 catalyseurs.

1

Panneau mural manuel

Les systèmes manuels bénéficient d'un poste de commande opérateur supplémentaire permettant une commande au doigté à l'intérieur de la cabine de pulvérisation.

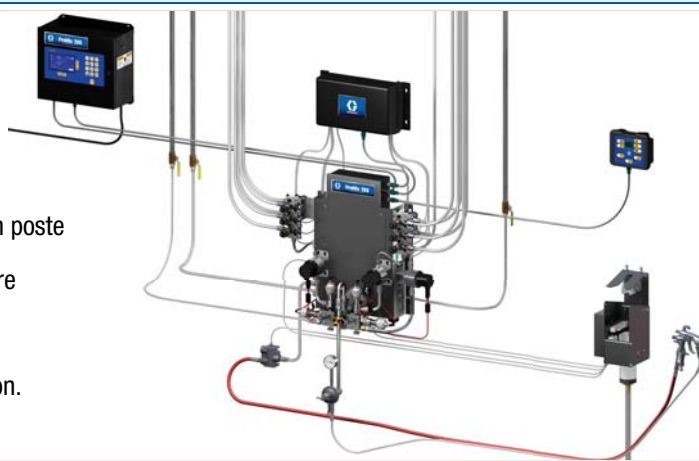

2

Panneau mural automatique

Une régulation de débit en option est intégrée proprement sans l'ajout d'un débitmètre de produits mélangés. Les boucles de pression et de débit permettent des changements d'étapes rapides avec une régulation supérieure en circuit fermé.

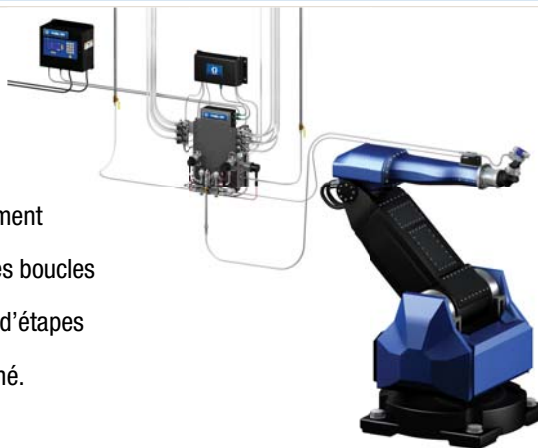

3

Panneau RoboMix automatique

Ce panneau produit s'intègre facilement près du pistolet de pulvérisation pour une ligne de produits mélangés plus courte, des changements de couleur plus rapides et moins de pertes. Également disponible avec régulation de débit.



Afficheur EasyKey™



Fonctionnement facile

Le pavé tactile indépendant permet de ne pas apporter de contaminants sur l'écran tandis que les grandes touches facilitent la saisie des données.

L'interface opérateur EasyKey de Graco offre une navigation facile, plusieurs possibilités de langues et un haut degré de fiabilité. Le large afficheur LCD est facile à lire et à utiliser pendant le réglage de la machine et la surveillance du processus.

EasyKey avec afficheur

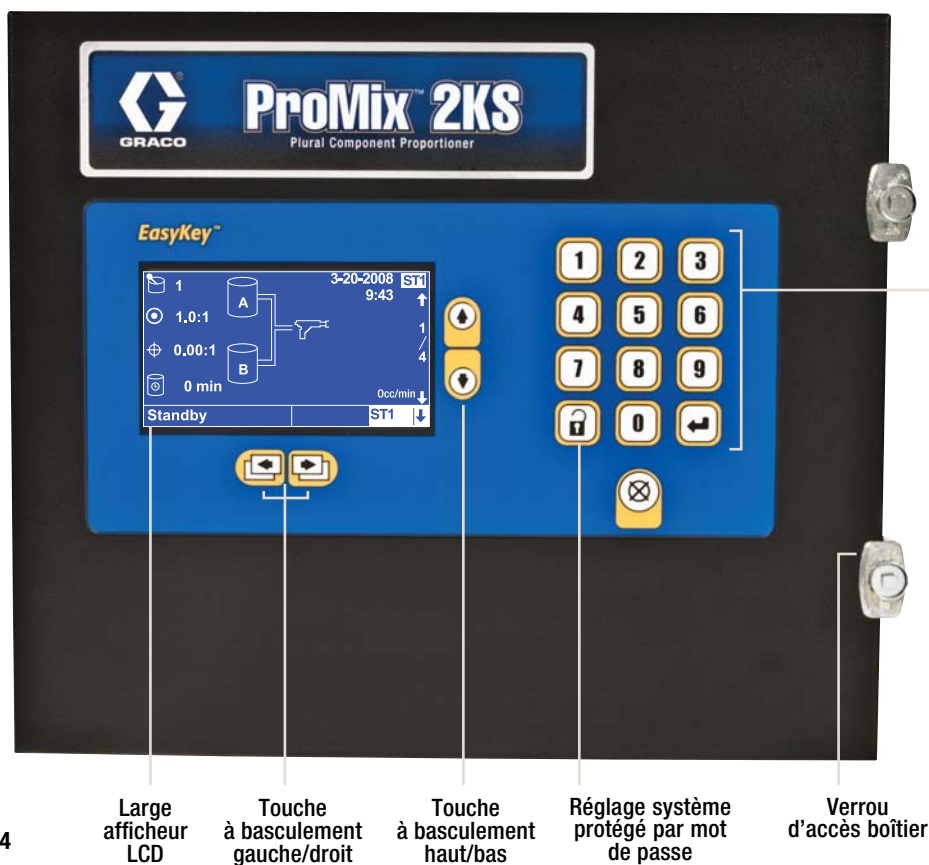

Clavier indépendant

EasyKey sans afficheur



Systèmes réseau multiples ProMix 2KS vers un EasyKey unique avec afficheur

Poste de commande opérateur



Commande pratique

Réalisez toutes les opérations de dosage sans quitter la cabine de pulvérisation.

Le poste de commande opérateur peut être monté à l'intérieur de la cabine de pulvérisation ou à proximité de l'utilisateur pour un temps de réponse plus rapide. Le poste offre des fonctions faciles d'utilisation pour le mélange, l'attente, la purge, la lecture/l'effacement des alarmes, la notification de fin d'opération et la sélection de formule.



Simplicité et fonctionnalité inégalée

Caractéristiques des panneaux produits mural et RoboMix

Panneaux productifs

Les panneaux produits sécurisés offrent des fonctions améliorées de dosage et de rinçage, pour de meilleures performances de processus.

Dosage polyvalent

Grâce à de multiples tailles de doses séquentielles, le système s'adapte à un large éventail d'applications, sans nuire à la performance ou à la qualité. Le dosage dynamique fournit une technologie de dosage supplémentaire pour répondre à des besoins d'applications uniques.

Dosage dans les limites de tolérance

Le dosage basé sur le volume fournit une précision de rapport exceptionnelle, dans des conditions variables de débit ou d'actionnement du pistolet. La surveillance et la compensation « sur le moment » améliorent les performances et la qualité de finition.

Qualité de mélange régulière

Le matériel de chambre de mélange optimisé, ainsi que les processeurs haute vitesse et les vannes de distribution génèrent des performances de précision et un mélange régulier et de haute qualité.

Changement de couleur rapide et pertes réduites

Le nouveau design du collecteur de produit réduit le volume de matériaux et rationalise l'apport en produit pour un rinçage plus propre. Les vannes de vidange du collecteur permettent une purge et une charge simultanées, ce qui réduit le temps de changement de couleur et améliore le confinement des déchets.

Panneau mural

- Rapport de mélange pouvant atteindre 30:1 pour un large éventail d'applications
- Pression de service pouvant atteindre 275,6 bars (4 000 psi) pour une couleur et un catalyseur unique, accepte toutes les technologies de pulvérisation
- Prend en charge deux pistolets de pulvérisation manuels et boîtiers de rinçage du pistolet



RoboMix

- Rapport de mélange pouvant atteindre 30:1 pour un large éventail d'applications
- Pression de service pouvant atteindre 17,2 bars (250 psi)
- Le design léger et compact facilite l'intégration du pistolet de pulvérisation
- Peut s'interfacer avec des pistolets de pulvérisation manuels



Collecteur de produit

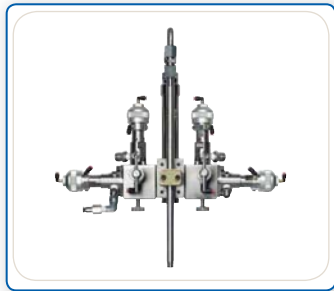

Intégrateur 50 cc

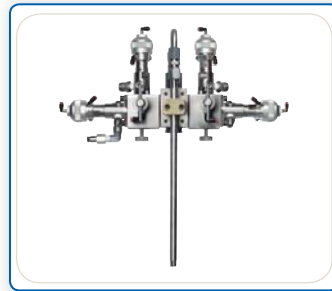

Intégrateur 10 cc

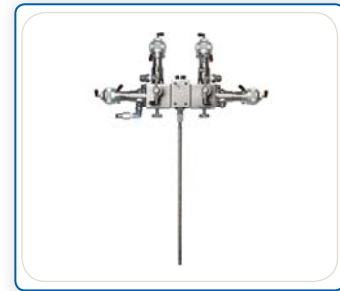

Dosage dynamique

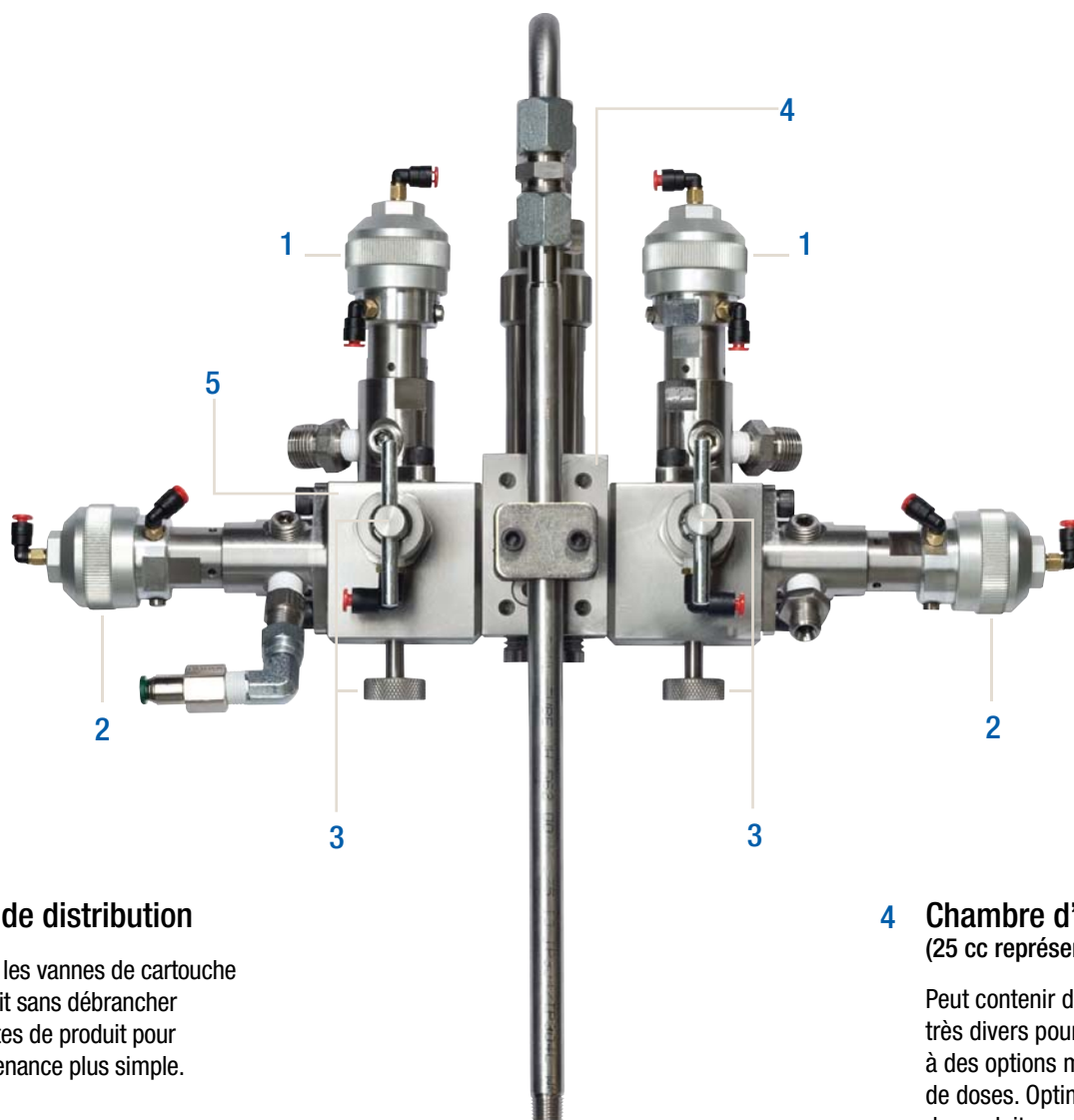

1 Vannes de distribution

Supprimer les vannes de cartouche à haut débit sans débrancher les conduites de produit pour une maintenance plus simple.

2 Vannes de rinçage du collecteur

Rincer le mélange sans gaspiller de résine prémélangée ou de catalyseur. Ajoutez une troisième vanne sur le côté de la résine pour un meilleur rinçage, surtout avec des matériaux aqueux.

3 Vannes d'arrêt et robinets de prise d'échantillons

Garantissent des mesures de volume précises pour les calibrages avec débitmètres et les contrôles de dosage grâce à une fermeture complète et à une prise d'échantillons pratique.

4 Chambre d'intégration (25 cc représentés)

Peut contenir du matériel très divers pour s'adapter à des options multiples de taille de doses. Optimise le collecteur de produit pour certains besoins d'application particulières.

5 Entrée produit

Design compact et petit volume sans zone matérielle morte, pour un rinçage plus rapide et moins de pertes.

Fonctions étendues

Complétez votre système !

Les applications exigeantes d'aujourd'hui attendent plus qu'un dosage précis et fiable de la ProMix 2KS. Graco propose une variété de technologies de débitmètres et d'accessoires pour améliorer encore davantage vos opérations de finition.

Débitmètres

- Gamme complète de débitmètres à engrenage à roues droites et à roues hélicoïdales et de débitmètres Coriolis non intrusifs
- S'adaptent à un large éventail de types de matériaux et de caractéristiques physiques

Module de changement de couleur et de catalyseur intrinsèquement sûr

- Permet une installation simple et flexible sans l'utilisation de longues lignes pneumatiques
- Prend en charge les besoins de couleurs et de catalyseurs à venir avec un module évolutif

Boîtier de rinçage du pistolet

- Système de rinçage automatique pour pistolets de pulvérisation manuels
- Supprime l'activation manuelle du pistolet pour un rinçage et un remplissage plus précis et moins de pertes

Régulation de débit intégrée

- Supprime une longue ligne de commande pneumatique et le retard qui y est associé grâce à un module de commande intrinsèquement sûr
- Produit des réponses rapides et une commande de processus supérieure grâce à des composants électroniques et à du matériel de commande embarqués
- Fournit une régulation de débit précise et régulière pour davantage d'économies de matériel

Interface Web avancée

- Permet une configuration système et un réglage de formules rapides et faciles
- Offre une surveillance du processus et rationalise la collecte de données et l'édition de rapports
- Gère les opérations plus efficacement par la mise en réseau de multiples systèmes ProMix 2KS depuis un seul PC

Passerelle de communication

- Fournit une intégration en réseau de systèmes automatiques
- Offre une flexibilité d'intégration avec de multiples possibilités de protocole
- Réduit le temps d'installation avec un réglage rapide « plug and play »



Débitmètre G3000



Débitmètre Coriolis



Module de changement de couleur



Bloc de couleur basse pression



8 Boîtier de rinçage du pistolet



Module régulateur



Capture d'écran de l'interface Web avancée

Caractéristiques techniques

Pression d'air de service maximale.....	7 bars (100 psi)
Alimentation d'air	de 5,2 à 7 bars (de 75 à 100 psi)
Filtration d'air	
Logique pneumatique (fournie par Graco)	5 microns
Purge d'air (par l'utilisateur)	30 microns propre/sec
Air d'atomisation (par l'utilisateur)	minimum de 30 microns propre/sec
Proportions	
Dosage séquentiel	de 0,1:1 à 50:1
Dosage dynamique.....	de 0,1:1 à 30:1
Précision du rapport.....	jusqu'à ±1% minimum (choix de l'utilisateur)
Produits traités	un ou deux composants : peintures à base solvant et aqueuse ; polyuréthanes ; époxy ; vernis à catalyseur acide ; isocyanates sensibles à l'humidité
Filtration du produit	100 mailles min
Débitmètres :	

DÉBITMÈTRE	TYPE	PRESSION MAXIMALE	DÉBIT	VISCOSITÉ
G250	Engrenage à roues droites	17,2 bars (250 psi)	75-3 800 cc/min	20-3 000 cps
G250HR	Engrenage à roues droites	17,2 bars (250 psi)	38-1 900 cc/min	20-3 000 cps
G3000	Engrenage à roues droites	275 bars (4 000 psi)	75-3 800 cc/min	20-3 000 cps
G3000HR	Engrenage à roues droites	275 bars (4 000 psi)	38-1 900 cc/min	20-3 000 cps
HG6000	Engrenage à roues hélicoïdales	413 bars (6 000 psi)	50-7 500 cc/min	30-100 000 cps
Coriolis 1/8"	Une seule pompe	158 bars (2 300 psi)	20-3 800 cc/min*	0.1-3 000 cps
Coriolis 3/8"	Une seule pompe	158 bars (2 300 psi)	50-3 800 cc/min*	0.1-3 000 cps
S3000 (Débitmètre solvant)	Engrenage ovoïde	275 bars (4 000 psi)	100-3 000 cc/min	0.5-1 000 cps**

*Selon le rapport et le facteur K **Pas de produits chargés

Pression de service des éléments	
Panneau produit mural (sans débitmètre)	275 bars (4 000 psi)
Panneau produit RoboMix (débitmètres G250)	17,2 bars (250 psi)
Régulateur de débit	13 bars (200 psi)
Vannes de changement de couleur basse pression	20,6 bars (300 psi)
Vannes de changement de couleur haute pression	206,7 bars (3 000 psi)
Spécification de l'alimentation électrique externe	85-250 Vca, 50/60 Hz. 2 A maximum, disjoncteur de 15 A maximum requis, câble d'alimentation électrique de 8 à 14 AWG
Plage de température de service.....	de 5 à 50°C (de 41 à 122°F)
Niveau de bruit	
Pression sonore.....	inférieure à 70 dBA
Puissance sonore	inférieure à 85 dBA
Pièces au contact du produit.....	303 SST, 304 SST, PTFE, perfluoroélastomère, carbure de tungstène avec liant au nickel
Poids	
Afficheur EasyKey.....	9,8 kg (21,75 lbs)
Poste de commande opérateur	0,43 kg (0,95 lbs)
Panneau produit mural (sans débitmètre)	22,7 kg (50 lbs)
Panneau produit RoboMix (débitmètres G250 inclus)	14,3 kg (31,6 lbs)
Régulateur de débit.....	1,8 kg (4 lbs)
Agréé pour utilisation en zone à risques.....	États-Unis et Canada - classe 1 Div 1 Groupe D T3 / Europe - Zone 0 Ex ia IIA T3/ATEX II2G T3
Conditions environnementales	utilisation en intérieur, degré de pollution 2, classe d'installation II

Manuels d'instruction liés

312775	Installation système manuel ProMix 2KS	312781	Collecteur mélangeur de produit	312786	Kits vanne de vidange et vanne de troisième purge
312776	Fonctionnement système manuel ProMix 2KS	312782	Vanne de distribution	312785	Kits de communication réseau
312777	Pièces de réparation système manuel ProMix 2KS	312783	Blocs de vanne de changement de couleur	308778	Débitmètre G3000/G3000HR/G250/G250HR
312778	Installation système automatique ProMix 2KS	312787	Kit module de changement de couleur	310696	Débitmètre Coriolis
312779	Fonctionnement système automatique ProMix 2KS	312784	Kits de rinçage du pistolet	313212	Kit d'intégration de boîtier de rinçage du pistolet
312780	Pièces de réparation système automatique ProMix 2KS	310745	Kit d'arrêt d'air du pistolet	313290	Kit de montage au sol

Accessoires

Kits débitmètres

Contient un débitmètre, un câble et du matériel

- 15V804 Débitmètre G3000
- 15V827 Débitmètre G3000HR
- 15V820 Débitmètre HG6000
- 15V806 Débitmètre Coriolis 1/8"
- 258151 Débitmètre Coriolis 3/8"
- 15V807 Débitmètre S3000 (Solvant)

Kits de changement de couleur basse pression

Contient des vannes de couleur et un module de commande solénoïde

- 256581 2 couleurs
- 256582 4 couleurs
- 256583 7 couleurs
- 256584 12 couleurs
- 256585 2 couleurs et 2 catalyseurs
- 256586 4 couleurs et 2 catalyseurs
- 256587 4 couleurs et 4 catalyseurs
- 256588 7 couleurs et 2 catalyseurs
- 256589 7 couleurs et 4 catalyseurs
- 256590 12 couleurs et 2 catalyseurs
- 256591 12 couleurs et 4 catalyseurs
- 256592 13-18 couleurs
- 256593 13-24 couleurs
- 256594 13-30 couleurs
- 256595 0 couleur et 2 catalyseurs

Kits de changement de couleur haute pression

Contient des vannes de couleur et un module de commande solénoïde

- 256596 2 couleurs
- 256597 4 couleurs
- 256598 7 couleurs
- 256599 12 couleurs
- 256600 2 couleurs et 2 catalyseurs
- 256601 4 couleurs et 2 catalyseurs
- 256602 4 couleurs et 4 catalyseurs
- 256603 7 couleurs et 2 catalyseurs
- 256604 7 couleurs et 4 catalyseurs
- 256605 12 couleurs et 2 catalyseurs
- 256606 12 couleurs et 4 catalyseurs
- 256607 13-18 couleurs
- 256608 13-24 couleurs
- 256609 13-30 couleurs
- 256610 0 couleur et 2 catalyseurs

Kits de vanne

Contient une vanne, un solénoïde et du matériel

- 15V821 Vanne de vidange panneau mural
- 15V354 Vanne de 3e vidange panneau mural
- 15V822 Vanne de vidange panneau RoboMix
- 15V202 Vanne de 3e vidange panneau RoboMix
- 15V077 Pointeau en acier inox
- Vanne haute pression
- 15V737 Réservoir de lubrification
- Vanne haute et basse pression
- Lubrifie la vanne, le pointeau et le joint
- 15U932 Siège en carbure
- Vanne haute pression

Kits de dosage

Contient du matériel de collecteur de produit

- 15V034 Dosage séquentiel 10 cc
- 15V033 Dosage séquentiel 25 cc
- 15V021 Dosage séquentiel 50 cc
- 24B618 Dosage séquentiel 100 cc
- 15U955 Dosage séquentiel 0 cc

Kits panneau RoboMix

S'utilisent pour interfacer jusqu'à deux sélecteurs de débit d'air et deux boîtiers de rinçage du pistolet pour un panneau RoboMix. Commandez le sélecteur de débit d'air et le boîtier de rinçage du pistolet séparément.

- 15V267 Kit de contrôle de dosage pour panneau RoboMix
- 15V534 Kit d'interface pour pistolet manuel

Kits de communication

15V825 Carte d'intégration E/S discrète
Contient les entrées et les sorties pour contrôler l'intégration automatique et une fonction de sortie spéciale

- 15V331 Ensemble passerelle Ethernet IP
- 15V963 Ensemble passerelle DeviceNet
- 15V964 Ensemble passerelle Profibus
Ensemble de communication réseau pour intégration automatique.
Contient un module passerelle, une alimentation électrique et un carter.
- 15X492 Module passerelle Ethernet IP
- 15V966 Module passerelle DeviceNet
- 15V965 Module passerelle Profibus
Module de communication réseau pour intégration automatique.
Contient uniquement un module passerelle.
- 15W023 Communication + Kit faisceaux E/S
- 15V337 Interface Web avancée avec répéteur à huit ports
Contient un module de serveur Web, une alimentation électrique, un répéteur à huit ports et un carter
- 15V336 Répéteur Ethernet à huit ports
Contient un répéteur à huit ports, une alimentation électrique et un carter
- 121998 Câble CAT V, 7,5 m (25 pds)
- 121999 Câble CAT V, 15 m (50 pds)
- 15V842 Câble CAT V, 30 m (100 pds)
- 15V843 Câble CAT V, 60 m (200 pds)

Câbles électriques

- 15V213 Câble d'alimentation, 30 m (100 pds)
- 15G710 Câble à fibres optiques, 30 m (100 pds)
- 15U977 Rallonge de régulation de débit, 12 m (40 pds)
- 15U532 Câble CAN, 0,9 m (3 pds)
- 15V205 Câble CAN, 1,8 m (6 pds)
- 15V206 Câble CAN, 3 m (10 pds)
- 15V207 Câble CAN, 4,5 m (15 pds)
- 15V208 Câble CAN, 7,5 m (25 pds)
- 15U533 Câble CAN, 15 m (50 pds)

Kits divers

- 15V826 Kit boîtier de rinçage du pistolet
Contient un boîtier de rinçage du pistolet et du matériel de commande
- 570123 Kit d'assemblage mural de boîtier de rinçage du pistolet
- 15V823 Kit d'arrêt d'air du pistolet
S'utilise pour fermer automatiquement le pistolet pulvérisant de l'air pendant les séquences de rinçage et de remplissage sans boîtier de rinçage du pistolet
- 15T632 Kit sélecteur de débit
- 15V350 Kit poste de commande opérateur
- 15V256 Kit de conversion manuel vers automatique
- 15X247 Kit vidange automatique
S'utilise pour ajouter une fonction de vidange automatique sans boîtier de rinçage du pistolet. Contient une vanne de vidange, un solénoïde et du matériel
- 949122 Mélangeur statique en plastique transparent
- 15V536 Sélecteur de débit de solvant
S'utilise pour détecter le débit de solvant pendant les séquences de rinçage
- 15W034 Voyant d'alarme pour systèmes manuels
- 122193 Voyant d'alarme pour systèmes automatiques
- 15V950 Support au sol
Contient un dispositif pour assembler un panneau produit mural, un afficheur EasyKey et un module de changement de couleur
- 197902 Écrans anti-projections EasyKey
Comprend 10 écrans jetables en plastique transparent pour recouvrir et protéger l'afficheur EasyKey de la peinture
- 15M483 Écrans anti-projections pour poste de commande opérateur
Comprend 10 écrans jetables en plastique transparent pour recouvrir et protéger l'afficheur du poste de commande opérateur des surépaisseurs de peinture
- 15W600 Capot de collecteur de produit pour panneau mural

Supports de pistolet pour boîtier de rinçage

- 198787 Graco Pro Xs2
- 198405 Graco Pro Xs3, Pro Xs4
- 196768 Graco PRO 3500, 3500hc, 4500
- 15T646 Pulvérisateur à air Graco AirPro
- 196769 Pulvérisateur à air Graco Delta
- 196770 Graco Alpha
- 196771 Graco Alpha Plus, Alpha Plus RAC
- 15G093 Graco G15
- 15G346 Graco G40, G40 RAC



À PROPOS DE GRACO

Fondée en 1926, la société Graco est l'un des leaders mondiaux dans le domaine des composants et des systèmes de transfert de fluides. Les appareils Graco permettent de transporter, de mesurer, de réguler, de distribuer et d'appliquer les fluides et produits visqueux les plus divers utilisés dans les applications commerciales, industrielles et de lubrification des véhicules.

La réussite de la société repose sur la priorité donnée à l'excellence technique, à une fabrication de premier ordre et à un service client inégalé. En étroite collaboration avec des distributeurs spécialisés, Graco propose des systèmes, des produits et une technologie qui sont une référence de qualité pour de nombreuses solutions de transfert de fluides. Graco fournit des appareils destinés à la finition par pulvérisation, à l'application de revêtement de protection, à la circulation de peinture, à la lubrification et à la distribution de mastics et de colles, ainsi que des matériels d'application motorisés pour le Génie civil. Grâce à son investissement permanent dans la gestion et la régulation des fluides, Graco continuera à fournir des solutions innovantes à un marché mondial diversifié.

BUREAUX GRACO

CONTACT

ADRESSE POSTALE
P.O. Box 1441
Minneapolis, MN 55440-1441
Tél. : 612.623.6000
Fax : 612.623.6777

AMÉRIQUES

MINNESOTA
Graco dans le monde
Graco Inc.
88-11th Avenue N.E.
Minneapolis, MN 55413

EUROPE

BELGIQUE
Siège social
Graco N.V.
Industrieterrein - Oude Bunders
Slakweidestraat 31
3630 Maasmechelen,
Belgique
Tél. : 32.89.770.700
Fax : 32.89.770.777

ASIE-PACIFIQUE

JAPON
Graco K.K.
1-27-12 Hayabuchi
Tsuzuki-ku
Yokohama City, Japan 2240025
Tél. : 81.45.593.7300
Fax : 81.45.593.7301

ASIE-PACIFIQUE

CHINE
Graco Hong Kong Ltd.
Agence
Room 118 1st Floor
No.2 Xin Yuan Building
No.509 Cao Bao Road
Shanghai, P.R. China 200233
Tél. : 86.21.649.50088
Fax : 86.21.649.50077

ASIE-PACIFIQUE

CORÉE
Graco Korea Inc.
Choheung Bank Building
4th Floor #1599
Gwanyang-Dong, Dongan-Ku,
Anyang-Si, Gyunggi-Do,
Korea 431-060
Tél. : 82 (Corée).31.4760.9400
Fax : 82 (Corée).31.4760.9801

Toutes les informations, illustrations et spécifications contenues dans la présente brochure sont basées sur les dernières données du produit, disponibles au moment de la publication. Graco se réserve le droit d'apporter des modifications à tout moment et sans préavis.

Graco est certifié ISO 9001.

Europe
+32 89 770 700
FAX +32 89 770 777
WWW.GRACO.BE