

Pistole a spruzzo senza cavi manuali

3A2757C
IT

**- Solo per applicazioni a spruzzo portatili delle vernici e dei rivestimenti architettonici -
- Non approvato per l'utilizzo in atmosfere esplosive -**



IMPORTANTI ISTRUZIONI SULLA SICUREZZA

Leggere tutte le avvertenze e le istruzioni contenute in questo manuale e in tutti i manuali correlati.

Acquisire familiarità con i comandi e con l'utilizzo corretto dell'apparecchiatura.

Conservare queste istruzioni.

Tutti i modelli

Pressione massima d'esercizio 14 MPa (2000 psi, 138 bar)

Modello	Tensione del caricatore	CE	
16N664	230 V	✓	
16N665	110 V	✓	
16N666	230 V	✓	
16N668	100 V		✓
16N669	230 V		✓
16N670	230 V	✓	

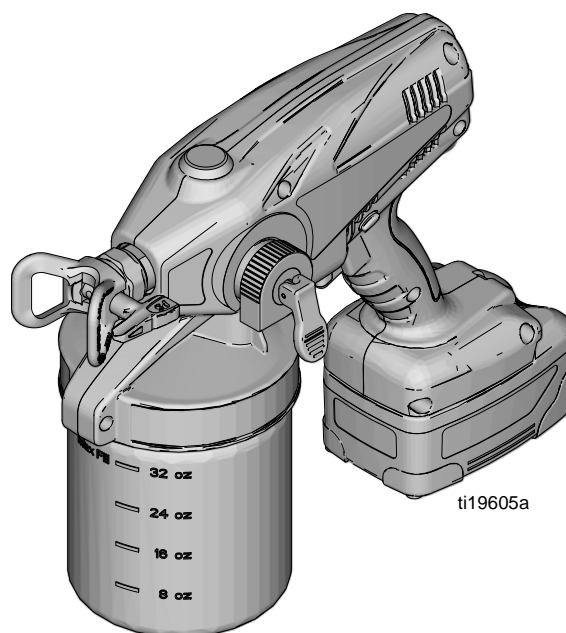

AVVERTENZA



PERICOLO DI INCENDIO E DI ESPLOSIONE

- **Utilizzare solo materiali a base di acqua.** Non usare materiali sulla cui confezione è riportato "INFIAMMABILE". Per ulteriori informazioni sul materiale in uso, richiedere la scheda di sicurezza (SDS) al distributore o rivenditore.
- **La spruzzatura di certi materiali potrebbe causare l'accumulo di energia elettrostatica nella pistola a spruzzo, che potrebbe provocare una scarica elettrostatica sull'operatore.** Se ciò si verifica, per prima cosa accertarsi che il materiale sia a base di acqua e non indichi di essere INFIAMMABILE in alcun punto della confezione. Se si continua a verificare una scarica elettrostatica, è possibile che il materiale contenga un solvente infiammabile come xilene, toluene o nafta, che possono creare accumuli elettrostatici. Cambiare materiale.

Indice

Indice	2	Iniziare con le tecniche di base	13
Importanti informazioni per l'utente	2	Azionamento della pistola a spruzzo	13
Avvertenze	3	Direzionamento della pistola a spruzzo	14
Identificazione dei componenti	5	Qualità della distribuzione della spruzzatura	14
Batteria e caricatore	6	Come eliminare ostruzioni nel gruppo ugello/protezione	14
Smaltimento della batteria	6	Spegnimento e pulizia	15
Caricamento della batteria	6	Pulizia della pistola a spruzzo	15
Luci di indicazione dello stato del caricabatterie ...	7	Pulizia esteriore della pistola a spruzzo	17
Luce di indicazione dello stato della pistola a spruzzo	7	Conservazione	17
Procedure comuni	8	Parti di ricambio	18
Sicura del grilletto	8	Modelli 16N664, 16N665, 16N666, 16N668, 16N669, 16N670	18
Valvola di adescamento/ spruzzatura	8	Elenco delle parti - Modelli 16N664, 16N665, 16N666, 16N668, 16N669, 16N670	19
Procedura di rilascio pressione	8	Elenco delle parti - Modelli 16N664, 16N665, 16N666, 16N668, 16N669, 16N670 (continua)	20
Ugello di spruzzatura reversibile	9	Rimozione/manutenzione del raccordo della valvola di ingresso	21
Manopola di controllo pressione	9	Riparazione del raccordo della valvola di uscita	22
Tubo di aspirazione flessibile	9	Manutenzione generale	23
Configurazione della pistola	10	Cablaggio	23
Inizio di un nuovo lavoro (o riempimento del contenitore del materiale)	11	Manopola di controllo pressione	23
Scelta dell'ugello adatto	12	Individuazione e correzione malfunzionamenti ...	24
Comprensione del numero dell'ugello	12	Risoluzione dei problemi di perdite	29
Selezione della dimensione del foro dell'ugello ...	12	Dati tecnici	30
Scelta della configurazione della manopola di controllo pressione	12	Log delle configurazioni del materiale preferito ...	31
Installazione del gruppo ugello/ protezione (se non installato)	13	Garanzia standard Graco	32

Importanti informazioni per l'utente

Prima di usare la pistola a spruzzo leggere il presente manuale d'uso per avere istruzioni complete sull'uso corretto e le avvertenze di sicurezza.

NON RESTITUIRE QUESTA PISTOLA AL NEGOZIO!

In caso di problemi, contattare l'assistenza tecnica Graco all'indirizzo www.graco.eu

Congratulazioni! Ha acquistato una pistola a spruzzo di alta qualità realizzata da Graco Inc. Questa pistola è progettata per fornire prestazioni di spruzzo superiori con tutte le vernici e i rivestimenti architettonici a base di acqua. Questo foglio di informazioni per l'utente ha lo scopo di aiutarla a comprendere i tipi di materiali che possono essere utilizzati con la pistola a spruzzo.

Prima di utilizzare questa apparecchiatura, accertarsi di leggere e seguire le informazioni sull'etichetta del contenitore e di chiedere la scheda di sicurezza (SDS) al suo fornitore. L'etichetta del contenitore e la scheda di sicurezza (SDS) descrivono il contenuto del materiale e le relative precauzioni specifiche.

Le vernici, i rivestimenti e i materiali di pulizia generalmente rientrano in una delle seguenti **2 categorie di base**:









A BASE DI ACQUA - L'etichetta del contenitore dovrà indicare che è possibile pulire il materiale con acqua e sapone. La pistola è compatibile con questo tipo di materiale. La pistola **NON** è compatibile con detergenti forti, ad esempio candeggina a base di cloro.











INFIAMMABILE - Questo tipo di materiale contiene solventi infiammabili quali ad esempio xilene, toluene, nafta, MEK, solvente per vernice, acetone, alcool denaturato e trementina. L'etichetta del contenitore deve indicare che questo materiale è INFIAMMABILE. Questo tipo di materiale **NON** è compatibile con la pistola e **NON PUÒ** essere utilizzato.

Avvertenze

Quelle che seguono sono avvertenze correlate alla configurazione, all'utilizzo, alla manutenzione e alla riparazione di quest'apparecchiatura. Il simbolo del punto esclamativo indica un'avvertenza generale, mentre i simboli di pericolo si riferiscono a rischi specifici della procedura. Quando questi simboli appaiono nel corso del presente manuale o sulle etichette di pericolo, fare riferimento a queste avvertenze. I simboli di pericolo specifici del prodotto e le avvertenze non trattate in questa sezione possono comparire nel corso del presente manuale laddove applicabili.

 AVVERTENZA	
	<p>PERICOLO DI INCENDIO ED ESPLOSIONE</p> <p>I fumi infiammabili, come i fumi di vernici e solventi, nell'area di lavoro possono esplodere o prendere fuoco. Per prevenire incendi ed esplosioni, attenersi alle istruzioni seguenti:</p> <ul style="list-style-type: none"> • Non spruzzare né lavare con liquidi infiammabili. Utilizzare solo materiali a base acquosa. • Utilizzare l'apparecchiatura solo in aree ben ventilate. • La pistola a spruzzo genera scintille. Quando vengono usati liquidi infiammabili nei pressi dello spruzzatore, tenere lo spruzzatore ad almeno 6,1 metri (20 piedi) dai vapori esplosivi. • Mantenere l'area di lavoro libera da materiali di scarto inclusi solventi, stracci e benzina. • Tenere un estintore funzionante nell'area.
  	<p>PERICOLO DI INIEZIONE NELLA PELLE</p> <p>Lo spruzzo ad alta pressione potrebbe iniettare tossine nel corpo e causare lesioni gravi. In caso di iniezione, rivolgersi immediatamente a un medico.</p> <ul style="list-style-type: none"> • Non spruzzare né rivolgere la pistola verso persone o animali. • Tenere le mani e altre parti del corpo lontano dallo spruzzo. Ad esempio, non cercare di fermare eventuali gocciolamenti con una parte del corpo. • Usare sempre la protezione dell'ugello. Non spruzzare mai senza la protezione dell'ugello. Utilizzare ugelli Graco. • Prestare attenzione durante la sostituzione o la pulizia degli ugelli. Nel caso in cui l'ugello si intasi durante la spruzzatura, rimuovere la batteria e seguire la Procedura di scarico della pressione per scaricare la pressione, prima di rimuovere l'ugello per pulirlo. • Non lasciare incustodita l'apparecchiatura accesa o in pressione. Rimuovere la batteria e seguire la Procedura di scarico della pressione quando l'apparecchiatura è incustodita o non in uso, e prima di eseguire interventi di manutenzione, pulire o rimuovere parti. • Controllare eventuali segni di danni. Sostituire eventuali parti danneggiate. • Questo sistema arriva a produrre 2000 psi. Usare parti di ricambio o accessori in grado di sopportare 2000 psi. • Innescare sempre la sicura del grilletto quando non si spruzza. Assicurarsi che la sicura del grilletto funzioni correttamente. Non trasportare l'attrezzo con un dito sul grilletto. • Verificare che tutti gli attacchi siano ben serrati prima di utilizzare l'unità. • È necessario sapere come fermare l'unità e scaricare velocemente la pressione. È necessario conoscere bene tutti i comandi.
	<p>PERICOLO DOVUTO A UTILIZZO IMPROPRIO DELL'APPARECCHIATURA</p> <p>Un utilizzo improprio può provocare gravi lesioni o morte.</p> <ul style="list-style-type: none"> • Indossare sempre guanti adatti, protezioni per gli occhi e un respiratore o una maschera durante la verniciatura. • Non mettere in funzione o spruzzare vicino a bambini. Tenere sempre i bambini lontani dall'apparecchiatura. • Non sbilanciarsi né assumere una posizione instabile. Mantenere sempre un buon equilibrio e contatto col suolo. • Fare sempre attenzione e osservare quello che si sta facendo. • Non mettere in funzione l'unità quando si è affaticati o sotto l'effetto di droghe o alcol. • Non alterare né modificare questa apparecchiatura. Le modifiche o le alterazioni possono rendere nulle le certificazioni dell'agenzia e creare pericoli per la sicurezza. • Accertarsi che tutte le apparecchiature siano classificate e approvate per l'ambiente di utilizzo.

AVVERTENZA

	<p>PERICOLI LEGATI ALLA BATTERIA</p> <p>La batteria può avere delle perdite, esplodere, causare ustioni o esplosioni, se maneggiata male. Il contenuto di una batteria aperta può causare irritazioni gravi e/o ustioni chimiche. Se viene a contatto con la pelle, lavare con acqua e sapone. Se viene a contatto con gli occhi, sciacquare con acqua per almeno 15 minuti e ricorrere subito all'assistenza di un medico.</p> <ul style="list-style-type: none"> • Sostituire la batteria soltanto in un'area ben ventilata e lontano da materiali infiammabili o combustibili, inclusi solventi e vernici. • Quando la batteria non è in uso, tenerla lontana da chiavi, chiodi, viti e altri oggetti metallici che possano cortocircuitare i terminali della batteria. • Non spruzzare contro un fuoco acceso. • Caricare solo con il caricatore approvato da Graco, come esposto in questo manuale. • Non conservare a temperature inferiori a 0 °C (32 °F) o superiori a 45 °C (113 °F). • Non utilizzare a temperature inferiori a 4 °C (40 °F) o superiori a 32 °C (90 °F). • Non esporre la batteria all'acqua o alla pioggia. • Non smontare, schiacciare o perforare la batteria. • Non caricare una batteria che presenti crepe o altri danni. • Seguire le direttive locali per lo smaltimento.
  	<p>PERICOLO DI SCOSSA ELETTRICA, INCENDIO ED ESPLOSIONE DEL CARICATORE</p> <p>Una configurazione o un uso improprio può causare shock elettrico, incendi o esplosioni.</p> <ul style="list-style-type: none"> • Caricare soltanto in un'area ben ventilata e lontano da materiali infiammabili o combustibili, inclusi solventi e vernici. • Non caricare su una superficie combustibile o infiammabile. • Non lasciare incustodita la batteria mentre si trova in carica. • Scollegare immediatamente il caricatore e rimuovere la batteria a ricarica completata. • Caricare soltanto le batterie approvate da Graco elencate nel presente manuale; le altre batterie possono esplodere. • Usare solo in luoghi di lavoro asciutti. Non esporre all'acqua o alla pioggia. • Non utilizzare un caricatore che presenti crepe o altri danni. • Se il cavo di alimentazione è danneggiato, sostituire il caricatore o il cavo, a seconda del modello. • Non inserire a forza la batteria nel caricatore. • Quando si utilizza un caricatore all'aperto, farlo sempre in un luogo asciutto e utilizzare un cavo di prolunga adatto all'uso in ambienti aperti. • Scollegare il caricatore dalla presa prima di pulire. • Assicurarsi che la superficie esterna della batteria sia pulita e asciutta, prima di collegarla al caricatore. • Non cercare di ricaricare batterie non ricaricabili. • Non smontare il caricatore. Se si necessita di assistenza o riparazioni, portare il caricatore in un centro autorizzato.
	<p>PERICOLO CAUSATO DALLE PARTI IN ALLUMINIO PRESSURIZZATE</p> <p>L'uso di fluidi incompatibili con l'alluminio in apparecchiature pressurizzate può provocare serie reazioni chimiche e la rottura dell'apparecchiatura. La mancata osservanza di questa avvertenza può provocare morte, gravi lesioni o danni alla proprietà.</p> <ul style="list-style-type: none"> • Non utilizzare 1,1,1-tricloroetano, cloruro di metilene, altri solventi a base di idrocarburi alogenati o fluidi contenenti tali solventi. • Non utilizzare candeggina a base di cloro. • Molti altri fluidi possono contenere materiali in grado di reagire con l'alluminio. Verificare la compatibilità con il fornitore del materiale.
 	<p>PERICOLO DA PARTI MOBILI</p> <p>Le parti mobili possono schiacciare o amputare le dita e altre parti del corpo.</p> <ul style="list-style-type: none"> • Tenersi lontani dalle parti in movimento. • Non azionare l'apparecchiatura senza protezioni o coperchi. • L'apparecchiatura sotto pressione può avviarsi inavvertitamente. Prima di eseguire la manutenzione dell'apparecchiatura, di controllarla o spostarla, seguire la Procedura di rilascio pressione contenuta nel presente manuale. Scollegare l'alimentazione.
	<p>PERICOLO DI FUMI O FLUIDI TOSSICI</p> <p>Fluidi o fumi tossici possono causare lesioni gravi o mortali se spruzzati negli occhi o sulla pelle, inalati o ingeriti.</p> <ul style="list-style-type: none"> • Leggere le schede di sicurezza (SDS) per documentarsi sui pericoli specifici dei fluidi utilizzati. • Conservare i fluidi pericolosi in contenitori approvati e smaltirli secondo le linee guida applicabili.
	<p>DISPOSITIVI DI PROTEZIONE PERSONALE</p> <p>Quando ci si trova nell'area di lavoro, indossare un'adeguata protezione per prevenire lesioni gravi, incluse lesioni agli occhi, perdita dell'udito, inalazione di fumi tossici e ustioni. I dispositivi di protezione includono, tra l'altro:</p> <ul style="list-style-type: none"> • occhiali protettivi e protezioni per le orecchie; • respiratori, indumenti protettivi e guanti secondo le raccomandazioni del fabbricante del fluido e del solvente.

Identificazione dei componenti

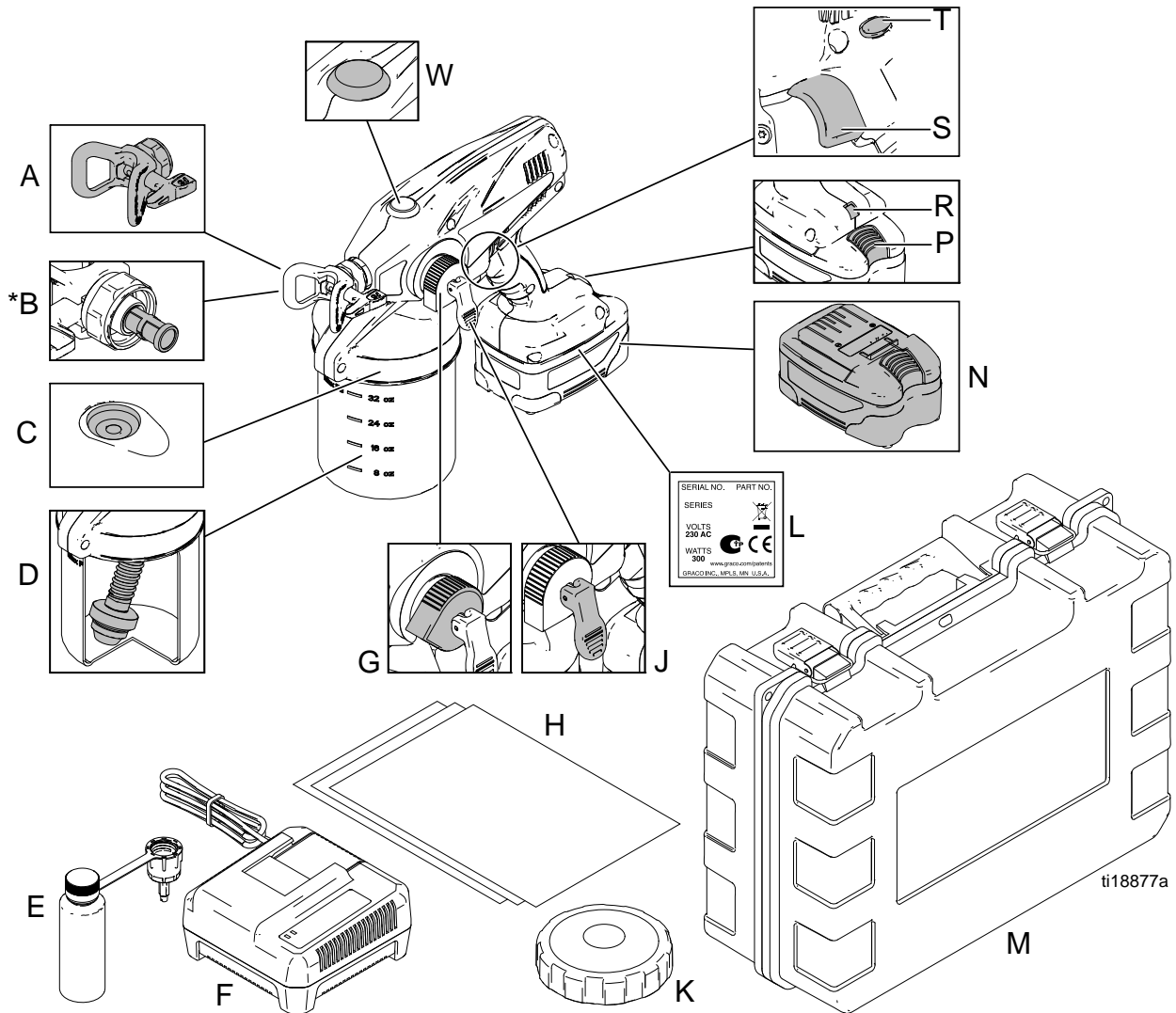

A	Gruppo ugello/protezione
*B	Filtro dell'ugello di spruzzatura (filettatura invertita)
C	Valvola di sfiato
D	Tubo di aspirazione flessibile
E	Strumento di conservazione/avvio Pump Armor
F	Caricatore della batteria
G	Manopola di controllo pressione
H	Rivestimenti per contenitore del materiale (inclusi 5)
J	Valvola di adescamento/spruzzatura

K	Coperchio con guarnizione per contenitore del materiale
L	Numero di parte = Numero del modello
M	Custodia della pistola a spruzzo
N	Batteria
P	Pulsante per sbloccare la batteria
R	Luce di indicazione dello stato della pistola a spruzzo
S	Grilletto
T	Sicura del grilletto
W	Tappo di accesso raccordo della valvola di uscita

***NOTA:** il filtro dell'ugello della pistola ha la filettatura invertita. Ruotare a sinistra (o in senso antiorario) per serrare, ruotare a destra (o in senso orario) per allentare.

Batteria e caricatore

- **Pacchi batterie al litio:** Le batterie richiedono poca manutenzione. Possono essere utilizzate con qualsiasi livello di carica senza creare un effetto memoria.
- **Funzioni di protezione della batteria:** La batteria ha funzioni di protezione che ne prolungano la durata. Se lo spruzzatore si arresta durante il funzionamento, fare riferimento alle spie luminose di spruzzatore e batteria per determinare l'azione appropriata da applicare.
- **Autonomia della batteria:** Per aumentare l'autonomia della batteria, spruzzare con: pressione ridotta, ugelli più larghi, materiali più densi e temperature più basse.
- **Ricarica di una batteria calda o fredda:** La batteria può essere messa immediatamente nel caricabatterie. La ricarica non partirà fino a quando la temperatura della batteria non è nell'intervallo di temperatura consentito. La ricarica partirà automaticamente quando la batteria si trova nell'intervallo di temperatura consentito.
- **Funzionamento della batteria alle basse temperature:** Le batterie possono essere utilizzate alle basse temperature. Tuttavia, se la spia dello spruzzatore indica che la batteria è troppo fredda, è possibile riscaldarla azionando la pistola in modalità adescamento con acqua per un minuto. Una volta che la batteria si riscalda raggiungendo la temperatura di funzionamento, lo spruzzatore funzionerà normalmente.
- **Conservazione della batteria:** Per aumentare la durata della batteria tra un utilizzo e l'altro, conservare le batterie completamente cariche a temperature comprese fra 32 e 70 °F (0 – 22 °C) in un ambiente con ridotto livello di umidità. Conservare le batterie completamente cariche.
- **Sostituzione della batteria:** Se la batteria è stata caricata completamente e non spruzza più di una tazza di materiale o lo spruzzatore non funziona, la batteria deve essere sostituita.

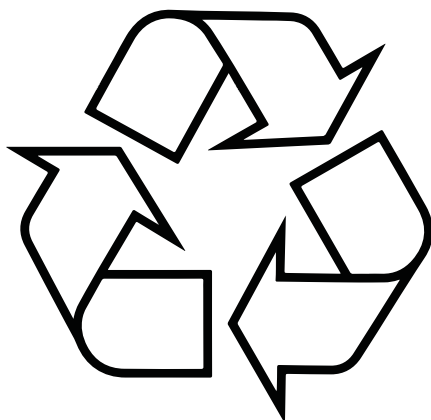
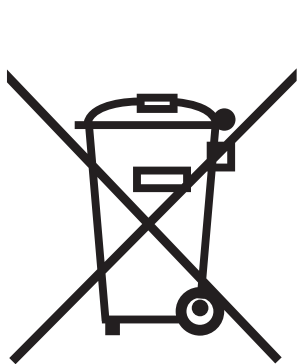

Smaltimento della batteria

Non gettare le batterie nella spazzatura. Per trovare un centro di raccolta negli Stati Uniti e in Canada chiamare il numero 1-800-822-8837 o visitare il sito Web www.call2recycle.org.



ti25930a

Caricamento della batteria

		
Sostituire e caricare la batteria soltanto in un'area ben ventilata e lontano da materiali infiammabili o combustibili, inclusi solventi e vernici.		

Le batterie sono parzialmente cariche per fornire la massima durata della batteria e rendere necessaria la carica prima del primo utilizzo . Ci vogliono circa 45 minuti per ricaricare una batteria morta al 80 % , a questo punto può essere utilizzato . Ci vorranno circa 75 minuti per caricare completamente una batteria scarica .

1. Collocare il caricatore in un'area asciutta e ben ventilata e lontano da materiali infiammabili o combustibili, inclusi solventi e vernici.

- Collegare il caricabatterie a una presa elettrica e inserire le batterie al suo interno come mostrato (la luce si accenderà in 5 secondi).
- Quando la batteria è completamente carica, scollegare immediatamente il caricatore dall'alimentazione e rimuovere la batteria dal caricatore.

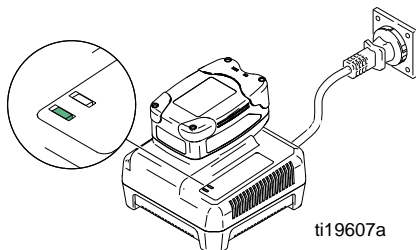

Luci di indicazione dello stato del caricabatterie

NOTA: quando il caricatore è collegato, le luci di indicazione dello stato del caricatore si alterneranno diverse volte tra verde e rossa prima di spegnersi, indicando che il caricatore è pronto a caricare la batteria.

Etichetta	Aspetto	Descrizione
ti25925a	Luce verde fissa	Indica che la carica è completa. La batteria può essere usata.
ti25926a	Luce verde lampeggiante	La batteria è in carica; indica carica all'80%. La batteria può essere usata.
ti25927a	Luce rossa lampeggiante	La batteria è in carica; indica una carica inferiore all'80%. NON utilizzare la batteria.
ti25928a	Luce rossa fissa	La batteria è troppo calda o troppo fredda per essere caricata. Rimuovere la batteria e lasciare che si raffreddi o riscaldi prima di caricarla.
ti25929a	Luci verde/rossa alternate	Se smette di lampeggiare quando la batteria viene rimossa, significa che la batteria deve essere sostituita. Se continua a lampeggiare dopo che la batteria è stata rimossa, è necessario sostituire il caricabatterie.



Luce di indicazione dello stato della pistola a spruzzo

Luce*	Aspetto	Descrizione
ti18884a	Nessuna luce	Funzionamento normale.
	Rosso fisso	La batteria è quasi scarica e deve essere caricata o la batteria è troppo fredda e deve essere riscaldata prima di iniziare a spruzzare.
	Rosso intermittente	La temperatura della batteria è troppo alta o l'ugello è intasato. Vedere Individuazione e correzione malfunzionamenti a pagina 24.

***NOTA:** la luce di indicazione dello stato della pistola è visibile solo quando il grilletto della pistola è premuto. È necessario **tenere premuto il grilletto** per vedere l'indicatore di stato della pistola a spruzzo.

Procedure comuni

Sicura del grilletto

			
<p>Inserire sempre la sicura del grilletto quando si smette di spruzzare per evitare che la pistola venga azionata accidentalmente, sia manualmente sia in caso di caduta o urto.</p>			

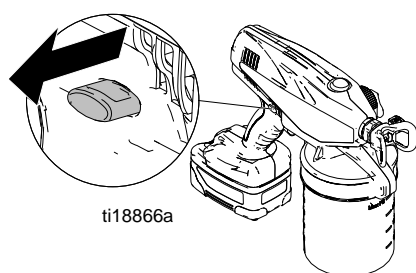

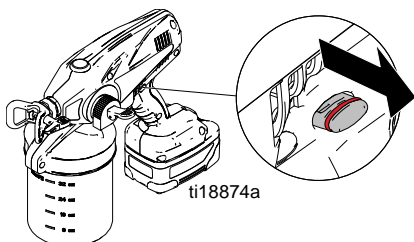

Sicura del grilletto inserita



Sicura del grilletto disinserita
(l'anello rosso è visibile)

Valvola di adescamento/ spruzzatura

			
--	---	---	--

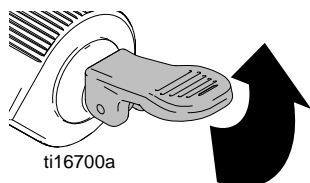

Posizione in SU
(per l'adescamento e lo scarico
della pressione della pompa)

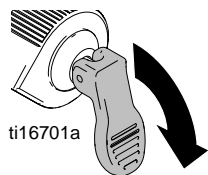





Posizione in GIÙ
(pronta per
la spruzzatura)



Seguire la **Procedura di rilascio pressione** ogniqualvolta si vede questo simbolo.

Procedura di rilascio pressione

			
<p>Non mettere in funzione o spruzzare vicino a bambini. Non spruzzare né rivolgere la pistola verso persone o animali. Tenere le mani e altre parti del corpo lontane dallo spruzzo. Ad esempio, non cercare di fermare il flusso di vernice con una parte del corpo.</p> <p>Questa pistola accumula una pressione interna di 14 MPa (2000 psi, 138 bar) durante l'uso. Per prevenire gravi lesioni, rimuovere la batteria e seguire questa Procedura di rilascio pressione quando si arresta la spruzzatura e prima di eseguire interventi di pulizia, controllo, manutenzione o prima di trasportare le apparecchiature.</p>			

1. Inserire la sicura del grilletto.

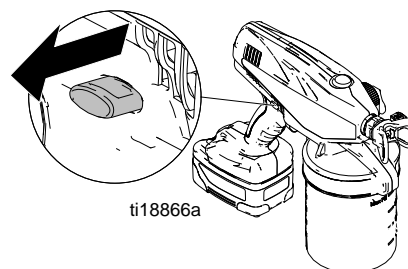

2. Per scaricare la pressione, spostare la valvola di adescamento/spruzzatura in SU.

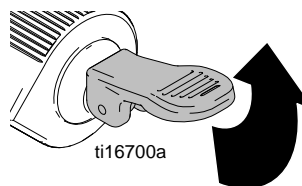

Ugello di spruzzatura reversibile



Eseguire sempre la **Procedura di rilascio pressione** prima di regolare la posizione dell'ugello.

Nel caso in cui particelle o detriti intasino l'ugello, questa pistola è progettata con un ugello di spruzzatura reversibile che può essere utilizzato per eliminare le particelle velocemente e semplicemente e riprendere la spruzzatura più rapidamente possibile.

- Durante la spruzzatura, puntare sempre l'ugello di spruzzatura reversibile in avanti.
- Quando le particelle o i detriti restano intrappolati nell'ugello, esso può essere invertito per pulirlo velocemente.
- Vedere **Come eliminare ostruzioni nel gruppo ugello/protezione** (a pagina 14) per istruzioni dettagliate.

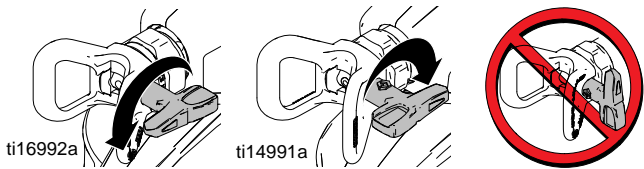

Ugello di spruzzatura in avanti (posizione SPRUZZO)

Ugello di spruzzatura invertito (posizione SPURGO)

ti15510a

Manopola di controllo pressione

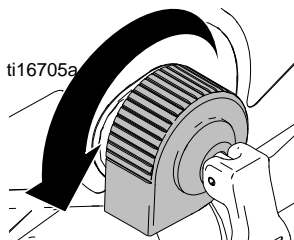

Impostazione della pressione al minimo

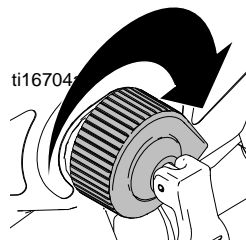

Impostazione della pressione al massimo

- Per ridurre l'overspray, spruzzare sempre alla pressione più bassa che corrisponde a una spruzzatura accettabile.
- Eseguire una spruzzatura di prova e regolare la pressione in base alla copertura desiderata.
- Con alcuni materiali, se la pressione è troppo bassa, potrebbe verificarsi una spruzzatura a vuoto (senza materiale). Ruotare la manopola di controllo della pressione verso l'alto.

- Materiali fini spruzzati a impostazioni di pressione elevate possono far entrare la pistola a spruzzo in una modalità operativa progettata per proteggerla dal surriscaldamento. L'azionamento di tale modalità si può notare dal suono che produce la pistola a spruzzo come se stesse rallentando e comporta una distribuzione di spruzzatura di cattiva qualità. **Per uscire da questa modalità, ruotare la manopola di controllo della pressione verso il basso sul livello minimo di pressione, che darà come risultato una spruzzatura accettabile.**
- Se si spruzza con un intervallo di pressione basso, potrebbe non esserci abbastanza pressione per pulire il tappo. Ruotare la manopola della pressione verso l'alto per pulire il tappo.

AVVISO

Vedere **Scelta della configurazione della manopola di controllo pressione** a pagina 12 per raccomandazioni sull'impostazione per il proprio lavoro.

Tubo di aspirazione flessibile

Questa pistola a spruzzo presenta un tubo di aspirazione flessibile per spruzzatura multidirezionale senza regolazione.

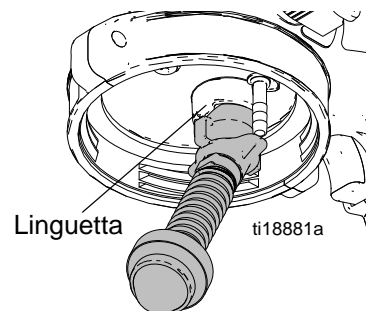

Per garantire un corretto funzionamento del tubo di aspirazione flessibile, orientare come mostrato. Assicurarsi che la linguetta dalla pistola sia allineata con la scanalatura dal tubo di aspirazione flessibile e spingerla saldamente in posizione.



NOTA: se l'angolatura o l'inclinazione della pistola a spruzzo è eccessiva, il tubo di aspirazione flessibile perde contatto col materiale e la pistola smette di spruzzare.



Configurazione della pistola

		
<p>Utilizzare solo materiali a base di acqua. Non usare materiali sulla cui confezione è riportato "INFIAMMABILE". Per ulteriori informazioni sul materiale in uso, richiedere la scheda di sicurezza (SDS) al distributore o rivenditore.</p> <p>La spruzzatura di certi materiali potrebbe causare l'accumulo di energia elettrostatica nella pistola a spruzzo, che potrebbe provocare una scarica elettrostatica sull'operatore. Se ciò si verifica, per prima cosa accertarsi che il materiale sia a base di acqua e non indichi di essere INFIAMMABILE in alcun punto della confezione. Se si continua a sentire una scarica elettrostatica, è possibile che il materiale contenga un solvente infiammabile come xilene, toluene o nafta, che possono creare accumuli elettrostatici. Cambiare materiale.</p> <p>Mantenere una buona ventilazione nell'area di spruzzatura. Mantenere la zona ventilata con aria fresca.</p>		

AVVISO
<p>La pistola NON è compatibile con detergenti forti, ad esempio candeggina a base di cloro. L'utilizzo di questi detergenti causa danni alla pistola.</p>

Questa pistola a spruzzo è fornita dalla fabbrica insieme a una piccola quantità di materiale di prova. **È importante spurgare questo materiale dalla pistola a spruzzo prima del primo uso.**

1. Riempire il contenitore del materiale con acqua o solvente compatibile, introdurre nella pistola e avvitare manualmente.

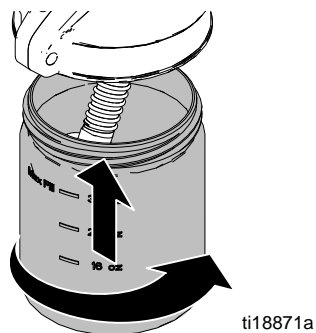

2. Collocare la valvola di adescamento/spruzzatura in SU, poi premere il grilletto per 10 secondi.

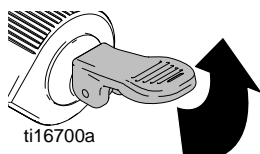

3. Collocare la valvola di adescamento/spruzzatura in GIÙ in posizione di spruzzatura.

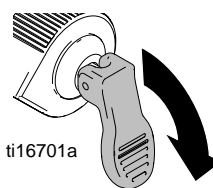

4. Invertire l'ugello nella posizione di SPURGO e azionare la pistola per 10 secondi in una zona per lo smaltimento.

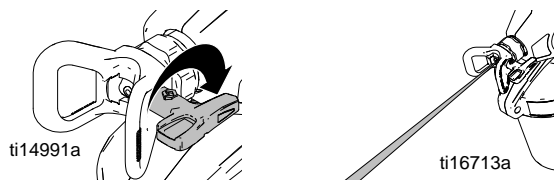

5. Inserire la sicura e collocare la valvola di adescamento/spruzzatura in SU per scaricare la pressione.

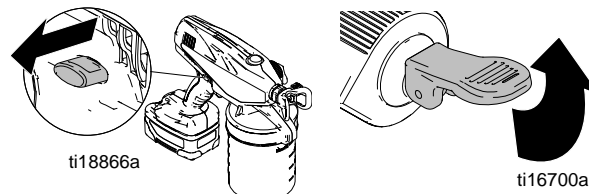

6. Svitare e rimuovere il contenitore del materiale.
7. Togliere la sicura, tenere la pistola a spruzzo leggermente al di sopra del contenitore del materiale e azionare il grilletto per scaricare il fluido dalla pompa.

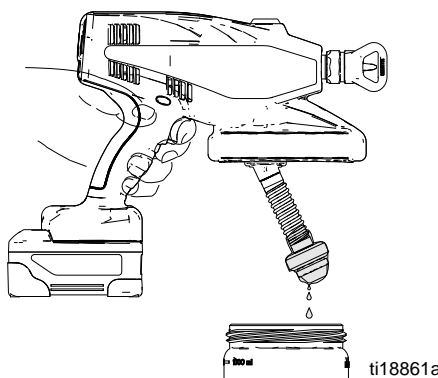

8. Smaltire il materiale nel contenitore.

Inizio di un nuovo lavoro (o riempimento del contenitore del materiale)

1. Inserire la sicura e collocare la valvola di adescamento/spruzzatura in SU per scaricare la pressione.

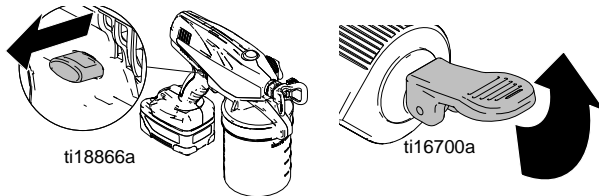

2. Installare il rivestimento del contenitore del materiale, riempire con il materiale e avvitarlo nella pistola.

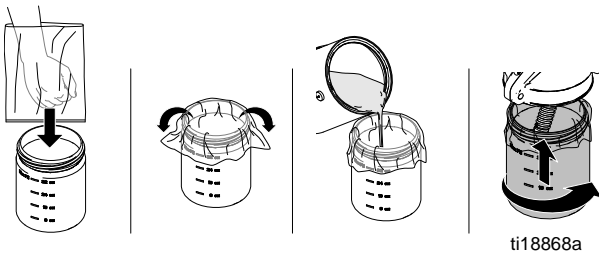

3. Per riempire la pistola a spruzzo di fluido, togliere la sicura e spruzzare per 10 secondi. Poi rilasciare il grilletto e collocare la valvola di adescamento/spruzzatura in GIÙ nella posizione di spruzzo.

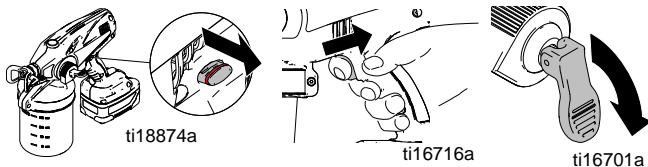

4. Invertire l'ugello in posizione SPURGO, premere il grilletto e rilasciarlo.

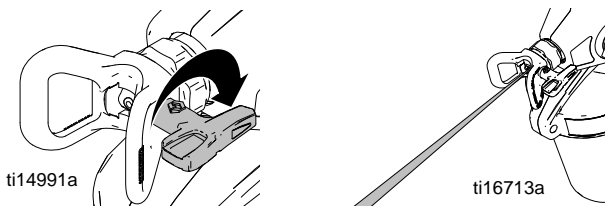

5. Per scaricare la pressione, spostare la valvola di adescamento/spruzzatura in SU. Poi ruotare l'ugello verso la posizione di spruzzatura.

NOTA: se non si esegue questa operazione, la spruzzatura potrebbe risultare di cattiva qualità.

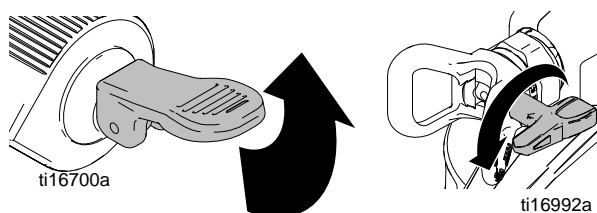

Se non si riesce ad adescare la pistola, provare una delle seguenti azioni.

1. Utilizzare lo strumento di conservazione/avvio Pump Armor per pulire il raccordo della valvola di ingresso. Vedere **Conservazione**, a pagina 17.

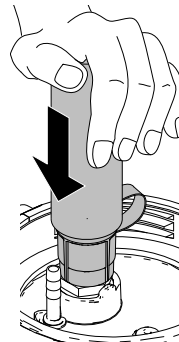

2. Pulire i fori o la valvola di sfiato, in base al modello. Vedere **Spegnimento e pulizia** a pagina 15. Rimuovere la valvola di sfiato, pulirla e reinstallarla.

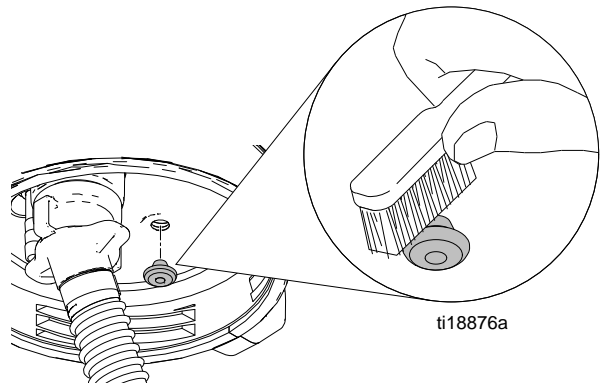

Scelta dell'ugello adatto

Comprensione del numero dell'ugello

Le ultime tre cifre del numero dell'ugello (ad esempio XXX517) contengono informazioni sulla dimensione del foro e sulla larghezza del ventaglio sulla superficie quando la pistola è tenuta a 30,5 cm (12 poll.) di distanza dalla superficie che viene spruzzata.

Prima cifra se raddoppiata = larghezza approssimativa del ventaglio

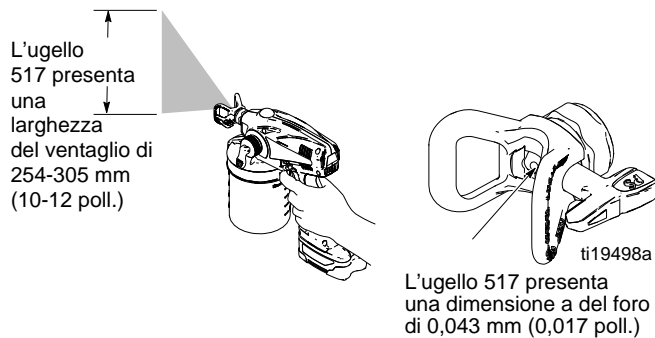

Ultime due cifre = dimensione del foro dell'ugello in migliaia di pollice

Esempio: per una larghezza del ventaglio di 254-305 mm (10-12 poll.) e una dimensione del foro di 0,43 mm (0,017 poll.), ordinare la parte n. PST517.

Selezione della dimensione del foro dell'ugello

- Gli ugelli presentano una varietà di dimensioni di foro per spruzzare una gamma di fluidi. La pistola a spruzzo include un ugello da 0,43 mm (0,017 poll.) per l'utilizzo nella maggior parte delle applicazioni di spruzzatura. Utilizzare la tabella seguente per determinare la gamma di dimensioni di foro dell'ugello raccomandate per ciascun tipo di fluido.
- Considerare il rivestimento e la superficie da spruzzare. Assicurarsi di utilizzare la migliore dimensione di foro dell'ugello per il rivestimento e la migliore larghezza del ventaglio per la superficie in questione.
- La dimensione del foro dell'ugello controlla la portata: la quantità di vernice che esce dalla pistola.

SUGGERIMENTI

- Con l'uso, l'ugello si usura e si allarga. Iniziare con una dimensione del foro dell'ugello più ridotta rispetto a quella massima consentirà di spruzzare entro la capacità di flusso calcolata.
- Gli ugelli si usurano con l'uso e con le vernici abrasive pertanto necessitano di una sostituzione periodica.
- Non spruzzare con ugelli consumati, altrimenti la spruzzatura può risultare di cattiva qualità.

Scelta della configurazione della manopola di controllo pressione

Nella tabella seguente sono presenti le raccomandazioni di un punto di partenza per la determinazione del miglior punto di impostazione per la propria pistola a spruzzo e rivestimenti particolari.

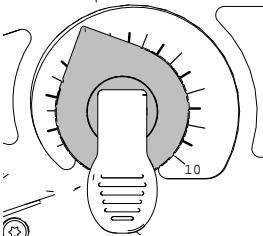
Dimensione foro ugello	Rivestimenti					
	Più sottili	Coloranti	Smalti	Adescatori	Vernici per interni	Vernici per esterni
0,28 mm (0,011 poll.)	✓					
0,33 mm (0,013 poll.)	✓		✓	✓	✓	
0,38 mm (0,015 poll.)			✓	✓	✓	✓
0,43 mm (0,017 poll.)				✓	✓	✓
Manopola di controllo pressione Numero di impostazione						
	0 - 2	3 - 7	4 - 10	4 - 10	4 - 10	4 - 10

Installazione del gruppo ugello/ protezione (se non installato)



L'apparecchiatura rimane pressurizzata finché la pressione non viene rilasciata manualmente. Per evitare gravi lesioni causate dal fluido pressurizzato, come iniezioni nella pelle, dagli spruzzi di fluido e dalle parti in movimento, seguire la **Procedura di rilascio pressione** al termine della spruzzatura e prima di pulire, verificare o eseguire la manutenzione dell'apparecchiatura.

1. Inserire la sicura e collocare la valvola di adescamento/ spruzzatura in SU per scaricare la pressione.

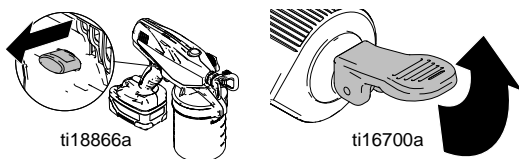

2. Installare il filtro sul gruppo spruzzatura/protezione dell'ugello.
NOTA: il filtro dell'ugello della pistola ha la filettatura invertita. **Per installare ruotare a sinistra** (in senso antiorario). **Per rimuovere ruotare a destra** (in senso orario).

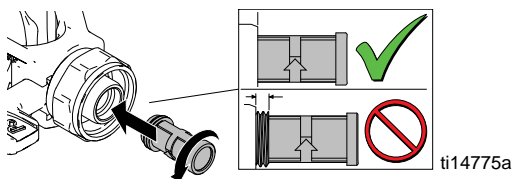

AVVISO

Assicurarsi che il filtro sia completamente avvitato nel gruppo spruzzatura/protezione dell'ugello per evitare danni al filtro. Non usare un filtro danneggiato altrimenti potrebbe verificarsi una spruzzatura di cattiva qualità.

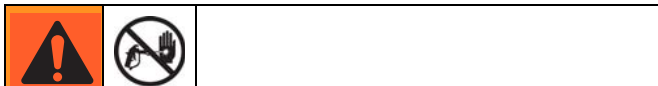

NON porre le mani davanti all'ugello.

3. Avvitare il gruppo spruzzatura/protezione dell'ugello sulla pistola. Stringere il dado di ritenzione completamente sulla pistola. Non serrare eccessivamente il dado.

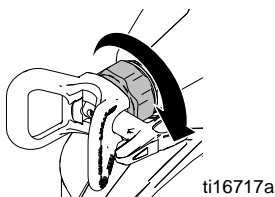

AVVISO

L'ugello è unito permanentemente al gruppo spruzzatura/protezione dell'ugello. Se viene rimosso, si provoca un danno.

Iniziare con le tecniche di base

Usare un pezzo di cartone di scarto per imparare queste tecniche di spruzzatura di base prima di iniziare a spruzzare sulla superficie.

- Tenere la pistola a 25 cm (10 poll.) di distanza dalla superficie e mirare direttamente alla superficie. L'inclinazione della pistola al fine di dirigere l'angolo di spruzzatura provoca una finitura non uniforme.



- Flettere il polso per mantenere dritta la pistola. L'inclinazione della pistola al fine di dirigere l'angolo di spruzzatura provoca una finitura non uniforme.

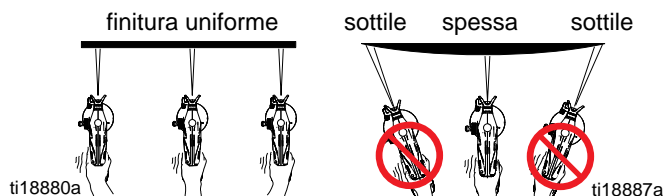

NOTA: la velocità con la quale si muove la pistola influisce sull'applicazione. Se il materiale è a macchie, il movimento è troppo veloce. Se il materiale gocciola, il movimento è troppo lento. Vedere **Individuazione e correzione malfunzionamenti** a pagina 24.

Azionamento della pistola a spruzzo

Premere il grilletto dopo aver iniziato la passata. Rilasciare il grilletto prima della fine della passata. La pistola deve essere in movimento quando il grilletto viene tirato e rilasciato.

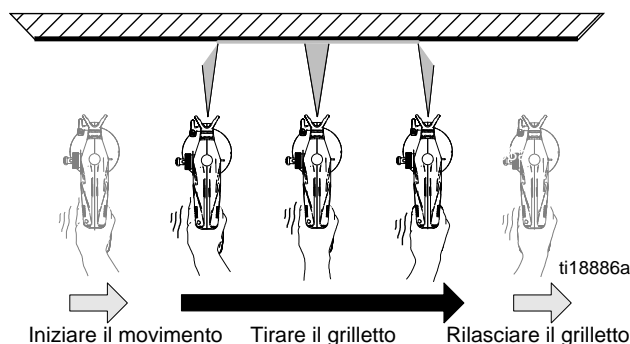

Direzionamento della pistola a spruzzo

Dirigere la pistola sul bordo della passata precedente e sovrapporre le passate per metà.

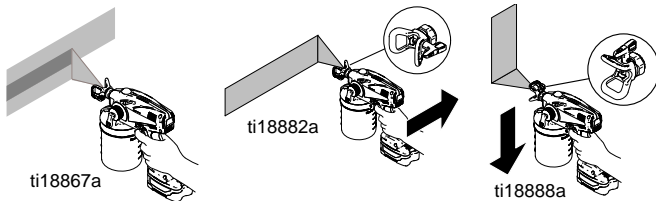

Qualità della distribuzione della spruzzatura

Una buona spruzzatura è distribuita in maniera uniforme in base a come colpisce la superficie. Regolare la manopola di controllo della pressione in modo che sia sufficiente per spruzzare senza "baffi" di spruzzatura. Se continuano ad essere presenti baffi all'impostazione massima della pressione, è necessario un ugello più piccolo per spruzzare il materiale, oppure il materiale potrebbe dover essere diluito.

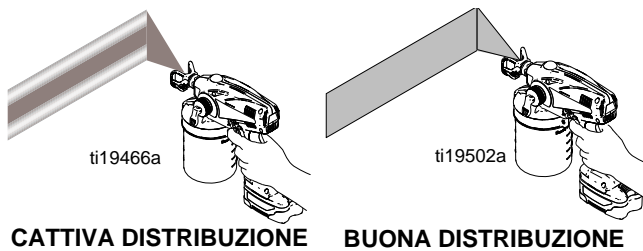

Come eliminare ostruzioni nel gruppo ugello/protezione



Non mettere in funzione o spruzzare vicino a bambini. Non spruzzare né rivolgere la pistola verso persone o animali. Tenere le mani e altre parti del corpo lontane dallo spruzzo. Ad esempio, non cercare di fermare eventuali gocciolamenti con una parte del corpo.

1. Per eliminare l'ostruzione dell'ugello, innestare la sicura e collocare la valvola di adescamento/spruzzatura in SU per scaricare la pressione.

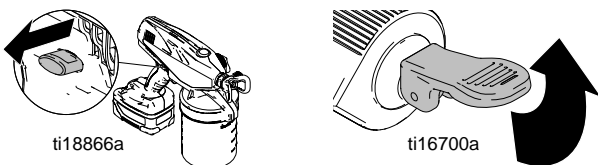

2. Riportare l'ugello nella posizione di SPURGO. Ruotare la manopola di controllo pressione all'impostazione di pressione massima.

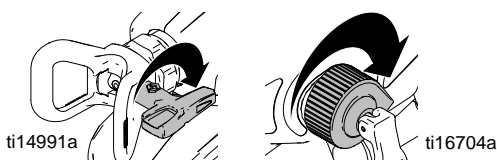

3. Dirigere la pistola verso una zona di smaltimento, togliere la sicura e collocare la valvola di adescamento/spruzzatura in GIÙ, nella posizione di spruzzatura. Premere il grilletto per eliminare l'ostruzione.

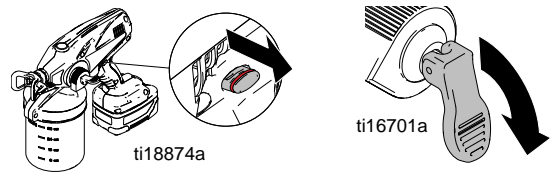

4. Inserire la sicura del grilletto. Collocare la valvola di adescamento/spruzzatura in SU per eliminare la pressione e riportare l'ugello nella posizione di SPRUZZO.



5. Disinserire la sicura, collocare la valvola di adescamento/spruzzatura in GIÙ nella posizione di spruzzatura e ricominciare a spruzzare.

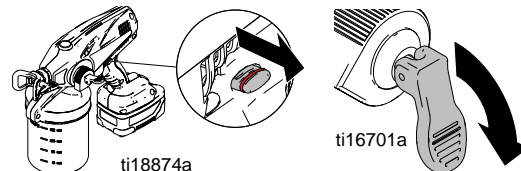

6. Se l'ugello è ancora intasato, potrebbe essere necessario ripetere i passaggi 1-5 e ruotare l'ugello da SPRUZZO a SPURGO diverse volte. Ripetere il passaggio 1 per scaricare la pressione, rimuovere e pulire il filtro o sostituire con un nuovo gruppo protezione/ugello.

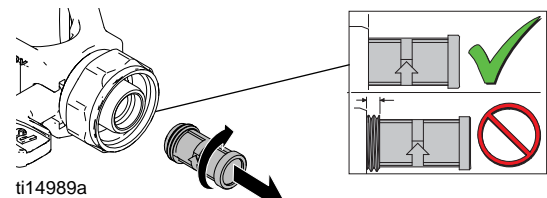

NOTA: il gruppo del filtro dell'ugello ha filettatura inversa. **Ruotare a sinistra** (o in senso antiorario) per installarlo. **Ruotare a destra** (o in senso orario) per rimuoverlo.

AVVISO

Assicurarsi che il filtro sia completamente avvitato nel gruppo spruzzatura/protezione dell'ugello per evitare danni al filtro. Non usare un filtro danneggiato altrimenti potrebbe verificarsi una spruzzatura di cattiva qualità.

7. Quando l'ostruzione è stata rimossa, innestare la sicura e ruotare l'ugello indietro, in posizione SPRUZZO.

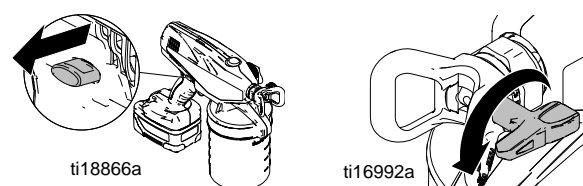

Spegnimento e pulizia

AVVISO

La mancata pulizia corretta della pistola dopo ciascun utilizzo comporta l'indurimento dei materiali, danni alla pistola e la perdita di validità della garanzia.

Pulizia della pistola a spruzzo



Utilizzare solo materiali a base di acqua. Non usare materiali sulla cui confezione è riportato "INFIAMMABILE". Per ulteriori informazioni sul materiale in uso, richiedere la scheda di sicurezza (SDS) al distributore o rivenditore.

La spruzzatura di certi materiali potrebbe causare l'accumulo di energia elettrostatica nella pistola a spruzzo, che potrebbe provocare una scarica elettrostatica sull'operatore. Se ciò si verifica, per prima cosa accertarsi che il materiale sia a base di acqua e non indichi di essere INFIAMMABILE in alcun punto della confezione. Se si continua a sentire una scarica elettrostatica, è possibile che il materiale contenga un solvente infiammabile come xilene, toluene o nafta, che possono creare accumuli elettrostatici. Cambiare materiale.

Mantenere una buona ventilazione nell'area di spruzzatura. Mantenere la zona ventilata con aria fresca.

AVVISO

Proteggere dall'acqua le parti interne della pistola.

Non immergere la pistola in fluido per la pulizia. Le aperture dell'involucro permettono il raffreddamento delle parti meccaniche ed elettroniche interne. Se l'acqua o il fluido per la pulizia entra in queste aperture, la pistola può non funzionare bene o subire danni permanenti.

1. Inserire la sicura e collocare la valvola di adescamento/spruzzatura in SU per scaricare la pressione.

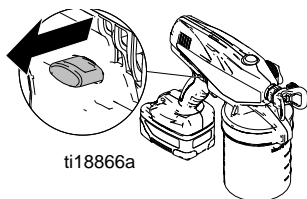

2. Rimuovere il contenitore del materiale e rimettere il materiale in eccesso nell'apposito contenitore. Se è stato usato, smaltire adeguatamente il rivestimento del contenitore del materiale.

3. Rimuovere il tubo di aspirazione flessibile come mostrato sotto.

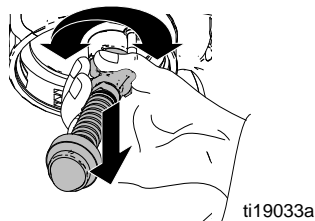

AVVISO

Quando si rimuove il tubo di aspirazione flessibile dalla pistola, assicurarsi di tirare direttamente dal raccordo superiore del tubo di aspirazione flessibile. Se si tira dalla porzione flessibile o dal basso, il tubo di aspirazione flessibile si danneggia.

4. Utilizzare un cacciavite per fare leva sul filtro del tubo di aspirazione dal tubo di aspirazione flessibile.

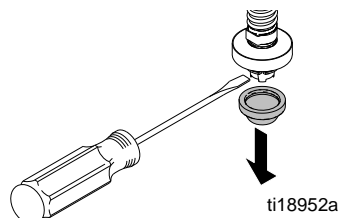

5. Pulire il tubo di aspirazione flessibile e il suo filtro con acqua (o fluido per pulitura) e una spugna, ogni volta che si sciaccia la pistola. Ricollegare il tubo di aspirazione flessibile e il filtro del tubo di aspirazione e orientare come mostrato.

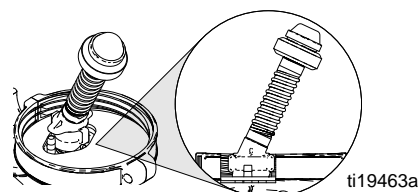
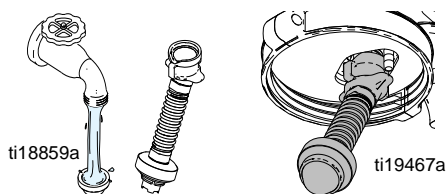

6. Se non si usa un rivestimento, pulire il contenitore del materiale e riempire d'acqua o fluido per risciacquo appropriato.

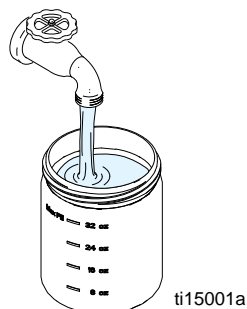

7. Rimontare il contenitore del materiale e agitare la pistola per far muovere l'acqua pulita e pulire tutte le parti interne del contenitore del materiale.

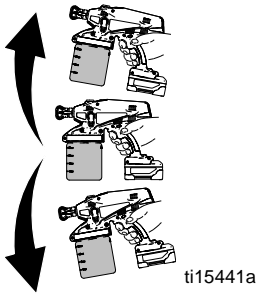

8. Togliere la sicura e azionare la pistola per circa 15 secondi. Inserire la sicura del grilletto.

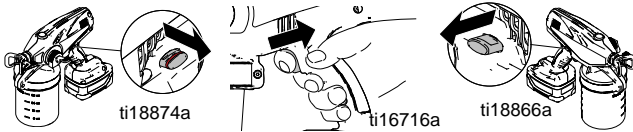

9. Eliminare il fluido sporco e riempire con fluido per risciacquo appropriato.

10. Togliere la sicura, ruotare l'ugello in posizione SPURGO e premere il grilletto per 5 secondi, per adescare la pistola.

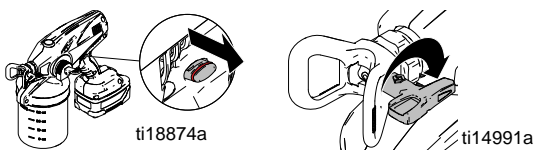

11. Collocare la valvola di adescamento/spruzzatura in GIÙ. Spruzzare verso una zona di smaltimento fino a che l'acqua o il fluido di risciacquo non fuoriesce senza vernice.



12. Inserire la sicura e collocare la valvola di adescamento/spruzzatura in SU per scaricare la pressione.

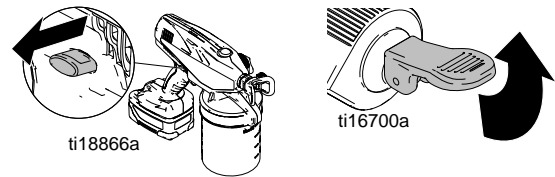

NOTA: i fori o la valvola di sfiato (in base al modello) consentono all'aria di fluire nel contenitore del materiale durante la spruzzatura per evitare perdite del flusso del fluido.

13. Rimuovere il contenitore del materiale e smaltire il fluido rimanente. Rimuovere la valvola di sfiato, pulirla e reinstallarla.

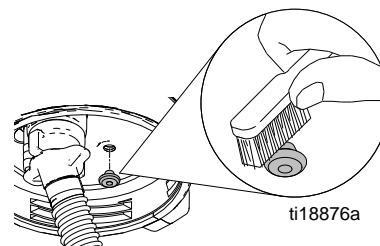

14. Rimuovere il gruppo spruzzatura/protezione dell'ugello e pulire con acqua o fluido per risciacquo. Se necessario, si può usare una spazzola morbida per rimuovere il materiale indurito.

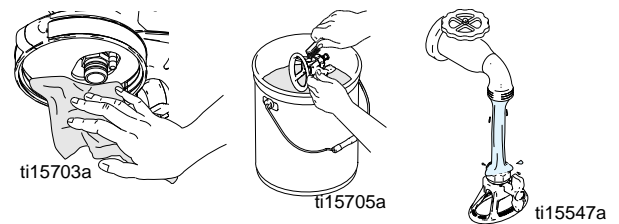

AVVISO

L'ugello è attaccato permanentemente alla protezione. La rimozione dell'ugello dalla protezione comporta danni al gruppo ugello. Non depositare il gruppo spruzzatura/protezione ugello o il tubo di aspirazione flessibile in solventi diversi dall'acqua ragia. Potrebbero verificarsi danni alle parti.

Per evitare gravi ferite o danni all'apparecchiatura, non esporre le parti elettroniche della pistola a solventi. Tenere la pistola **almeno 25 cm (10 poll.)** sopra il bordo del contenitore, durante il risciacquo.

Mantenere una buona ventilazione nell'area di spruzzatura. Mantenere la zona ventilata con aria fresca.

Pulizia esteriore della pistola a spruzzo

Pulire l'esterno della pistola dalla vernice usando un panno morbido imbevuto d'acqua o fluido per risciacquo. **NON** immergere la pistola.



ti18879a

Conservazione



AVVISO

La mancata conservazione della pistola con Pump Armor comporta problemi operativi allo spruzzo successivo. Distribuire sempre Pump Armor attraverso la pistola dopo la pulizia. **L'acqua residua nella pistola corroderebbe e danneggerebbe la pompa.**

1. Sollevare la valvola di adescamento/spruzzatura in SU in posizione di adescamento. Rimuovere il contenitore del materiale e il tubo di aspirazione flessibile.

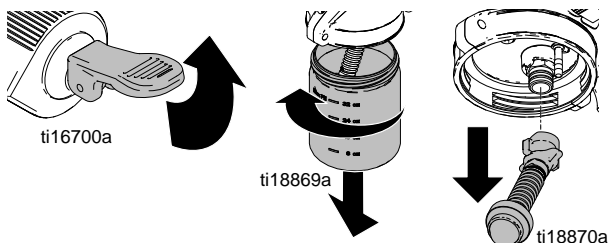

2. Rimuovere il cappuccio a prova di bambino. Applicare l'ugello sul flacone Pump Armor. **NOTA:** per risultati ottimali, assicurarsi che il flacone sia pieno.

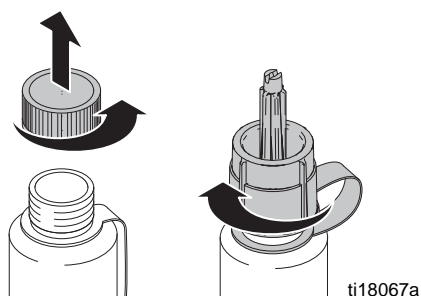

3. Tenere la pistola capovolta su un contenitore di scarto.

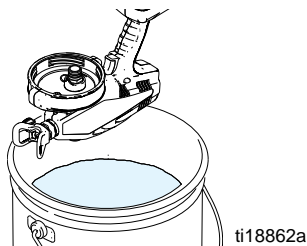

4. Inserire l'ugello del Pump Armor sull'ingresso del materiale e spingere con forza finché non si ferma. Premere il flacone di pulizia finché Pump Armor non fuoriesce dal tubo di drenaggio.

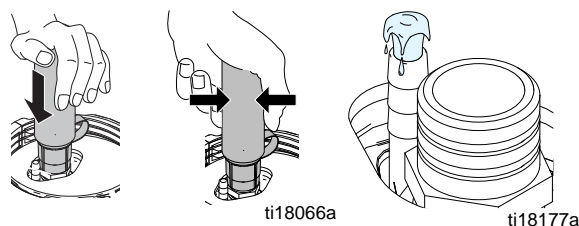

5. Rimuovere l'ugello del Pump Armor e sostituirlo con un cappuccio a prova di bambino e serrarlo saldamente per la conservazione.

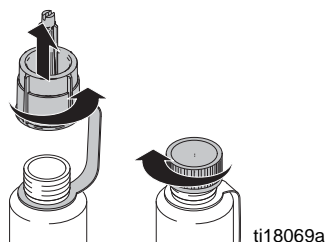

6. Collegare il tubo di aspirazione flessibile e il contenitore del materiale. Portare la valvola in GIÙ nella posizione di spruzzatura.

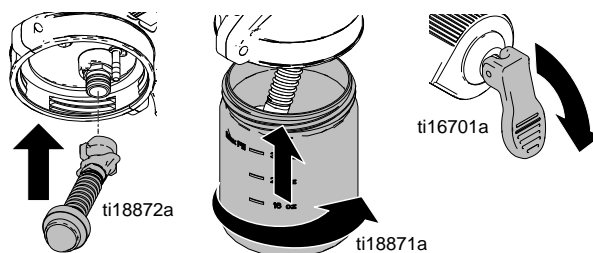

7. Ricaricare la batteria completamente prima di immagazzinarla. Vedere **Caricamento della batteria** a pagina 6.

8. Riporre la pistola al coperto, in luogo fresco e asciutto. Riporre **solo in posizione verticale**. Non immagazzinare mai la pistola con il materiale all'interno del contenitore.

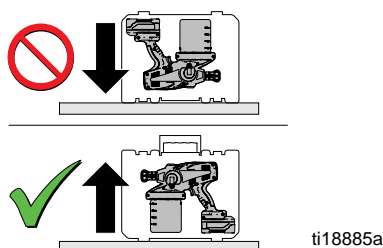

Parti di ricambio

Modelli 16N664, 16N665, 16N666, 16N668, 16N669, 16N670

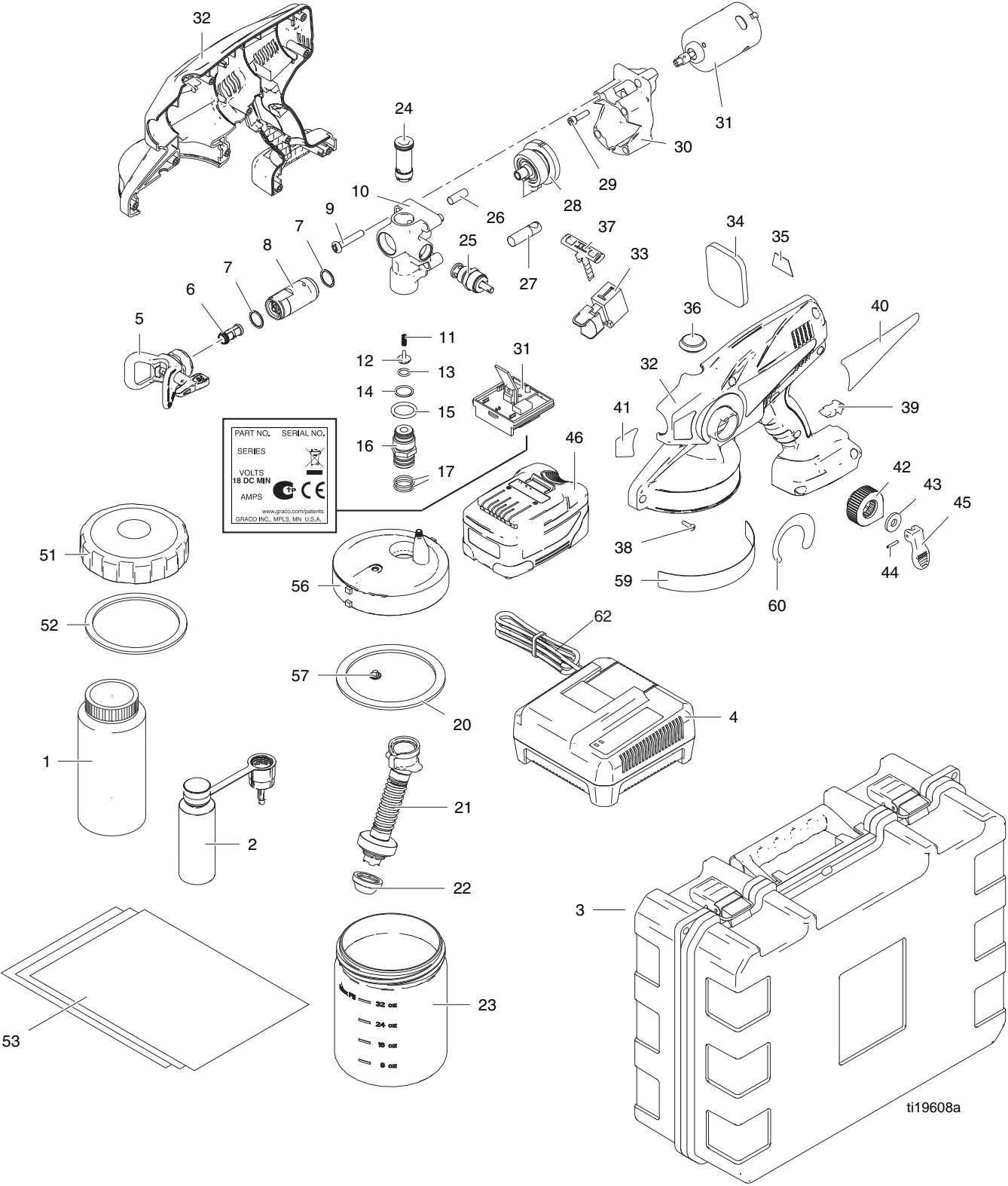

t19608a

Elenco delle parti - Modelli 16N664, 16N665, 16N666, 16N668, 16N669, 16N670

Rif.	Se si ha questo modello di pistola a spruzzo (il numero del modello è uguale al numero di parte, che si trova tra la batteria e lo spruzzatore)	Numero parte ordine:	Descrizione
	Modello 16N670	262843	Kit di ricambio pistola: comprende le parti 2, 7-20, 24-45, 56, 57, 59, 60
	Modelli 16N664, 16N665	262845	Kit di ricambio pistola: comprende le parti 2, 7-20, 24-45, 56, 57, 59, 60
	Modello 16N666	262846	Kit di ricambio pistola: comprende le parti 2, 7-20, 24-45, 56, 57, 59, 60
	Modelli 16N668, 16N669	262847	Kit di ricambio pistola: comprende le parti 2, 7-20, 24-45, 56, 57, 59, 60
1	Tutti i modelli	243103	Pump Armor (9 decilitri, 32 oz.)
2	Modelli Non-Euro 16N668, 16N669, 16N670	16M816	Kit di avvio/conservazione
	Modelli Euro 16N664, 16N665, 16N666	16P358	Kit di avvio/conservazione
3	Modelli con custodia blu 16N668, 16N669, 16N670	16P458	Custodia
	Modelli con custodia nera 16N664, 16N665, 16N666	16P457	Custodia
4	Modelli a 100-120 V: 16N668	16D559	Caricatore della batteria
	Modelli a 230 V: 16N664, 16N665, 16N666	16D799	Caricatore della batteria
	Modelli a 230 V: 16N669, 16N670	16G615	Caricatore della batteria
5	Tutti i modelli	PST211	Gruppo ugello/protezione 211
	Tutti i modelli	PST213	Gruppo ugello/protezione 213
	Tutti i modelli	PST315	Gruppo ugello/protezione 315
	Tutti i modelli	PST411	Gruppo ugello/protezione 411
	Tutti i modelli	PST413	Gruppo ugello/protezione 413
	Tutti i modelli	PST515	Gruppo ugello/protezione 515
	Tutti i modelli	PST517	Gruppo ugello/protezione 515
	Modelli 16N664, 16N665, 16N666	PST309	Gruppo ugello/protezione 309
6	Tutti i modelli	24E376	Filtro ugello 1 confezione
	Tutti i modelli	24F039	Filtro ugello 3 confezioni
7	Tutti i modelli	108195	Anello di tenuta del gruppo ago
8	Tutti i modelli	262437	Kit gruppo ago: comprende le parti 7 (qtà 2), 8
9	Tutti i modelli	115478	Vite
10	Tutti i modelli	16M865	Gruppo pompa completo con valvola di adescamento/spruzzatura regolabile: comprende le parti 10, 11-17, 24-28, 44
	Tutti i modelli	16M868	Solo involucro pompa: comprende le parti 10, 26, 27, 44
11	Tutti i modelli	262602	Kit di riparazione valvola di ingresso; comprende 11, 12, 13
12	Tutti i modelli	262602	Kit di riparazione valvola di ingresso; comprende 11, 12, 13
13	Tutti i modelli	262602	Kit di riparazione valvola di ingresso; comprende 11, 12, 13
14	Tutti i modelli	109576	Anello di tenuta
15	Tutti i modelli	119790	Anello di tenuta
16	Tutti i modelli	16P151	Kit di riparazione valvola di ingresso/uscita: comprende le parti 11-17, 24
17	Tutti i modelli	106553	Anello di tenuta del tubo di aspirazione
20	Tutti i modelli	16J731	Guarnizione contenitore della pistola
21	Tutti i modelli	16P121	Kit del tubo di aspirazione flessibile: comprende le parti 17 (qtà 2), 21, 22
22	Tutti i modelli	16N522	Filtri del tubo di aspirazione flessibile
23	Tutti i modelli	16D560	Contenitore del materiale da 9 dl (32 once): comprende le parti 23, 51, 52
	Tutti i modelli	16D561	Contenitore del materiale da 14 dl (48 once): comprende le parti 23, 51, 52
24	Tutti i modelli	16P151	Kit di riparazione valvola di ingresso/uscita: comprende le parti 11-17, 24
25	Tutti i modelli	16M873	Kit di riparazione valvola di adescamento/spruzzatura regolabile: comprende 25, 42-45
26	Tutti i modelli	16M865	Gruppo pompa completo con valvola di adescamento/spruzzatura regolabile: comprende le parti 10, 11-17, 24-28, 44
	Tutti i modelli	16M868	Solo involucro pompa: comprende le parti 10, 26, 27, 44
27	Tutti i modelli	16M865	Gruppo pompa completo con valvola di adescamento/spruzzatura regolabile: comprende le parti 10, 11-17, 24-28, 44
	Tutti i modelli	16M868	Solo involucro pompa: comprende le parti 10, 26, 27, 44
28	Tutti i modelli	16M863	Kit del gruppo reciprocatore: comprende le parti 28, 44
29	Tutti i modelli	108326	Vite di montaggio del motore
30	Tutti i modelli	16M924	Kit del gruppo involucro di trasmissione: comprende le parti 9 (qtà 4), 29 (qtà 2), 30, 44
31	Tutti i modelli	16M861	Kit della scheda controllo/motore: comprende le parti 29, 31, 33, 34, 44

(l'elenco delle parti prosegue nella pagina successiva)

Elenco delle parti - Modelli 16N664, 16N665, 16N666, 16N668, 16N669, 16N670 (continua)

Rif.	Se si ha questo modello di pistola a spruzzo (il numero del modello è uguale al numero di parte, che si trova tra la batteria e lo spruzzatore)	Numero parte ordine:	Descrizione
32	Modelli 16N668, 16N669, 16N670	16P461	Kit di ricambio custodia: comprende le parti 32, 34-37, 38 (qtà 10), 39, 44, 56, 57
	Modelli 16N664, 16N665, 16N666	16P462	Kit di ricambio custodia: comprende le parti 32, 34-37, 38 (qtà 10), 39, 44, 56, 57
33	Tutti i modelli	16N928	Kit interruttore: comprende le parti 33, 34
34	Modelli 16N668, 16N669, 16N670	16P461	Kit di ricambio custodia: comprende le parti 32, 34-37, 38 (qtà 10), 39, 44, 56, 57
	Modelli 16N664, 16N665, 16N666	16P462	Kit di ricambio custodia: comprende le parti 32, 34-37, 38 (qtà 10), 39, 44, 56, 57
35	Modelli 16N668, 16N669, 16N670	16E859	Etichetta Realizzato negli Stati Uniti
	Modelli 16N664, 16N665, 16N666	16F636	Etichetta Realizzato negli Stati Uniti
36	Tutti i modelli	16C936	Tappo di accesso della valvola di uscita
37	Modelli 16N668, 16N669, 16N670	16P461	Kit di ricambio custodia: comprende le parti 32, 34-37, 38 (qtà 10), 39, 44, 56, 57
	Modelli 16N664, 16N665, 16N666	16P462	Kit di ricambio custodia: comprende le parti 32, 34-37, 38 (qtà 10), 39, 44, 56, 57
38	Tutti i modelli	119236	Vite della custodia
39	Modelli 16N668, 16N669, 16N670	16P461	Kit di ricambio custodia: comprende le parti 32, 34-37, 38 (qtà 10), 39, 44, 56, 57
	Modelli 16N664, 16N665, 16N666	16P462	Kit di ricambio custodia: comprende le parti 32, 34-37, 38 (qtà 10), 39, 44, 56, 57
40	Modello 16N670	16N556	Etichetta del marchio laterale
	Modelli 16N664, 16N665	16P157	Etichetta del marchio laterale
	Modelli 16N668, 16N669	16P159	Etichetta del marchio laterale
41	Tutti i modelli	16R890	Etichetta del marchio anteriore
42	Tutti i modelli	16M873	Kit di riparazione valvola di adescamento/spruzzatura regolabile: comprende le parti 25, 42-45
43	Tutti i modelli	16M873	Kit di riparazione valvola di adescamento/spruzzatura regolabile: comprende le parti 25, 42-45
44	Tutti i modelli	119956	Spillo
45	Tutti i modelli	262604	Impugnatura della valvola di adescamento: comprende le parti 44, 45
46	Tutti i modelli	17C930	Batteria
51	Tutti i modelli	24D425	Coperchio del contenitore del materiale: comprende le parti 51, 52
52	Tutti i modelli	16C650	Guarnizione per contenitore del materiale
53	Tutti i modelli	16D562	Ricambio rivestimento del contenitore (10 confezioni)
56	Tutti i modelli	16P461	Kit di ricambio custodia: comprende le parti 32, 34-37, 38 (qtà 10), 39, 44, 56, 57
57	Tutti i modelli	16M890	Valvola di sfiato
59	Modelli 16N664, 16N665, 16N668, 16N669, 16N670	16R891	Etichetta del marchio sul bordo del contenitore
60	Tutti i modelli	16R889	Etichetta di controllo della pressione
62			Cavo di alimentazione
	Tutti i modelli	16Y542	Europe
	Tutti i modelli	16Y543	Australia
	Tutti i modelli	16Y544	U.K.
Non mostrato	Tutti i modelli	▲ 16P459	Kit ricambi etichette di avvertimento ING/FRA/SPA
	Tutti i modelli	▲ 16P002	Kit ricambi etichette di avvertimento CIN/GIAP/COR
	Tutti i modelli	▲ 16P003	Kit ricambi etichette di avvertimento SPA/POR/ITA
Non mostrato	Modelli 16N664, 16N665, 16N666	▲ 16P207	Kit ricambi etichette di avvertimento custodia della pistola
	Modelli 16N664, 16N665, 16N666	▲ 17C955	Etichetta di avvertenza della batteria
	Modelli 16N664, 16N665, 16N666	▲ 16T125	Etichetta di avvertenza del caricabatterie (parte superiore)
	Modelli 16N664, 16N665, 16N666	▲ 17C996	Etichetta di avvertenza del caricabatterie (parte laterale)

▲ Le etichette di pericolo e di avvertimento e le schede di sostituzione (non mostrate) sono disponibili gratuitamente.

Rimozione/manutenzione del raccordo della valvola di ingresso



L'apparecchiatura rimane pressurizzata finché la pressione non viene scaricata manualmente. Per evitare lesioni gravi causate dal fluido pressurizzato, ad esempio iniezioni nella pelle, dallo spruzzo di fluido e da parti in movimento, rimuovere la batteria e seguire la **procedura di rilascio pressione** quando si smette di spruzzare e prima di pulire, verificare o eseguire la manutenzione dell'apparecchiatura.

Prima della manutenzione, spostare la pistola in un'area non pericolosa.

1. Inserire la sicura e collocare la valvola di adescamento/spruzzatura in SU per scaricare la pressione.

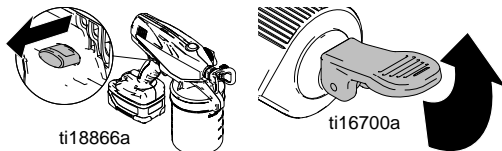

2. Rimuovere il contenitore del materiale, il tubo di aspirazione flessibile e la batteria.

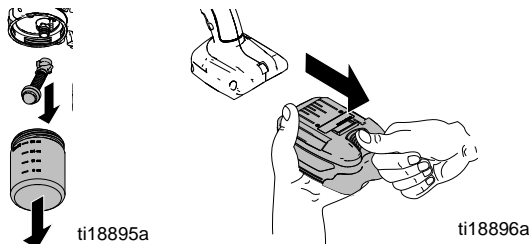

AVVISO

Quando si rimuove il tubo di aspirazione flessibile dalla pistola, assicurarsi di tirare direttamente dal raccordo superiore del tubo di aspirazione flessibile. Se si tira dalla porzione flessibile o dal basso, il tubo di aspirazione flessibile si danneggia.

3. Tenere la pistola capovolta, allentare e rimuovere il raccordo della valvola di ingresso, la valvola di ingresso e la molla con una chiave inglese.

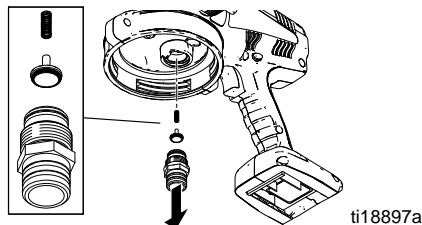

NOTA: assicurarsi che fuoriesca anche la molla. Rimuoverla usando pinzette con becco sottile, se necessario. La cavità dell'ingresso deve essere completamente vuota (come mostrato sotto).

4. Pulire il più possibile il materiale in eccesso dalla cavità dell'ingresso. Accertarsi di pulire anche la molla (a), la valvola di ingresso (b), l'anello di tenuta (c) e la parte superiore della valvola del raccordo di ingresso (d).

5. Usare un cavo sottile inferiore a 0,16 cm (1/16 poll.) (come una graffetta) per verificare che il raccordo della valvola di uscita si muova liberamente. Se la valvola di ingresso non si muove liberamente, eseguire la **Riparazione del raccordo della valvola di uscita** illustrata a pagina 22.

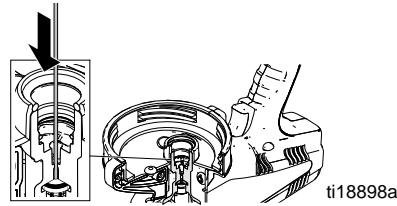

Installazione

NOTA: prima di installare, assicurarsi che l'anello di tenuta (c) sia installato sulla valvola a fungo (b). Per installare le parti a-c possono essere usate anche pinzette con becco sottile.

1. Collocare la valvola a fungo (b) con la molla (a) sopra al raccordo della valvola di ingresso (d). Premere il raccordo di ingresso verso l'alto nella cavità della pompa.

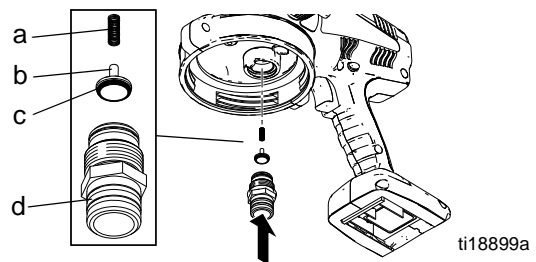

2. Tenere fermo l'ingresso e capovolgere la pistola. Rimuovere il raccordo della valvola e controllare che la valvola di ingresso sia installata correttamente.

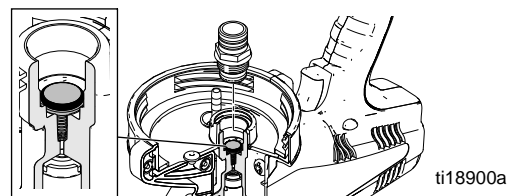

3. Rimontare il raccordo di ingresso e stringere con una chiave inglese o a tubo fino a 14 N•m (10 piedi-lb).

AVVISO

NON serrare eccessivamente il raccordo della valvola. Si causerebbe un danno all'attrezzatura.

4. Con una matita o un bastoncino, premere leggermente sulla valvola di ingresso, per accertarsi che si muova su e giù liberamente. Eseguire la procedura **Inizio di un nuovo lavoro** a pagina 11.

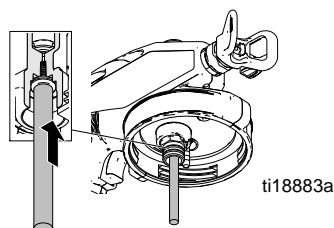

Riparazione del raccordo della valvola di uscita



L'apparecchiatura rimane pressurizzata finché la pressione non viene scaricata manualmente. Per evitare lesioni gravi causate dal fluido pressurizzato, ad esempio iniezioni nella pelle, dallo spruzzo di fluido e da parti in movimento, rimuovere la batteria e seguire la **procedura di rilascio pressione** quando si smette di spruzzare e prima di pulire, verificare o eseguire la manutenzione dell'apparecchiatura.

Prima della manutenzione, spostare la pistola in un'area non pericolosa.

NOTA: prima di riparare la pompa, eseguire la procedura di **Pulizia della pistola a spruzzo**, a pagina 15.

Rimozione

1. Inserire la sicura e collocare la valvola di adescamento/spruzzatura in SU per scaricare la pressione.

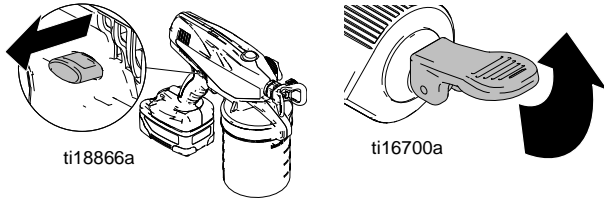

2. Rimuovere la batteria.

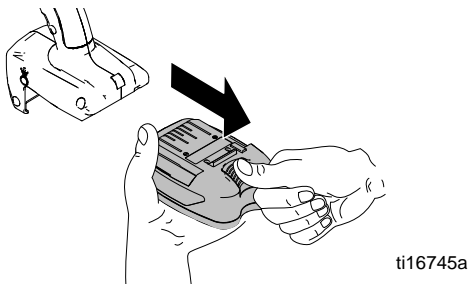

3. Rimuovere il tappo di accesso al raccordo della valvola di uscita.

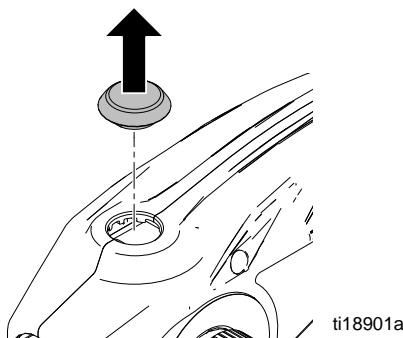

4. Usare lo strumento (fornito) per allentare e rimuovere il raccordo della valvola di uscita. Accertarsi che anello di tenuta, sede, raccordo della valvola di uscita e molla vecchi siano fuori dalla cavità di uscita della pompa.

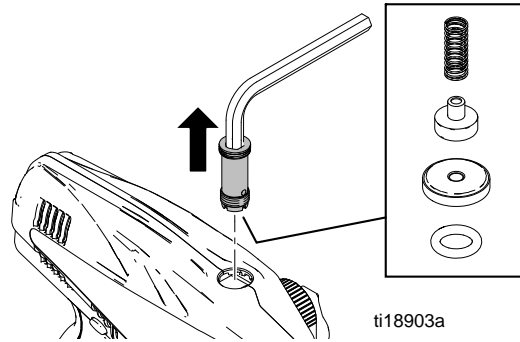

Installazione

1. Avvitare il raccordo della valvola di uscita. Usare lo strumento (fornito) per stringere a 11 N•m (8 piedi-lb).

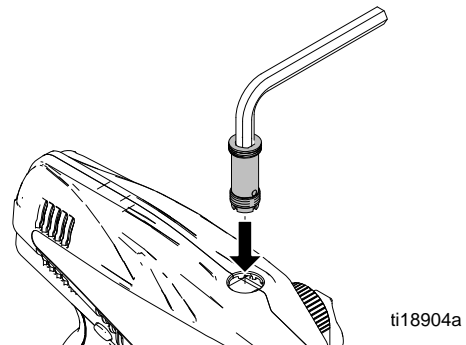

2. Spingere in posizione il tappo di accesso al raccordo della valvola di uscita.

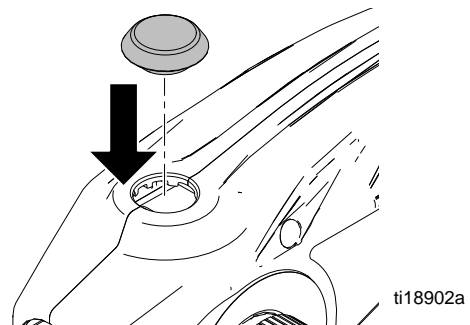

Manutenzione generale

Per istruzioni complete sulla corretta manutenzione della propria pistola a spruzzo consultare il manuale 3A1884 (disponibile sul sito Web www.graco.com).

Se si è aperto il portello della pistola a spruzzo e non si ha accesso al manuale 3A1884, seguire le seguenti istruzioni per ridurre il rischio di errori in fase di montaggio del portello della pistola a spruzzo.

Cablaggio

Allineare l'interruttore nella custodia, installare la scheda di controllo e inserire i cavi come indicato qui di seguito. **NOTA:** assicurarsi che i cavi non siano schiacciati quando le due metà della custodia vengono unite.

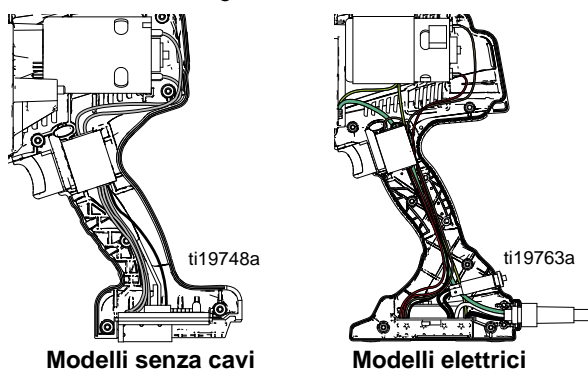

Manopola di controllo pressione

1. Utilizzare la manopola di controllo della pressione come strumento per ruotare completamente il fermo in senso orario (non dovrà esserci spazio tra i denti del fermo e l'involucro della valvola di metallo).

NOTA: in alcuni casi potrebbe essere necessario rimuovere, ruotare e riposizionare la manopola di controllo della pressione perché la funzione di interruzione si è sagomata nel retro della manopola.

2. Ruotare il fermo (in senso antiorario) fino al primo grado di allineamento di linea e segno.
3. Il fermo della valvola ora dovrà sporgere di circa 0,30 cm (1/8 poll.) dall'involucro della valvola di metallo. Ora la valvola di adescamento/spruzzatura è calibrata.

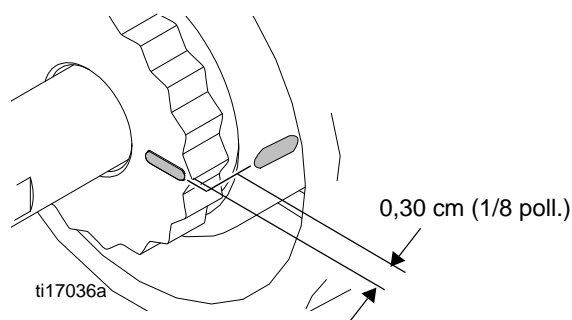

4. Porre la manopola di controllo della pressione nella posizione completamente in senso orario e premere saldamente sul fermo.

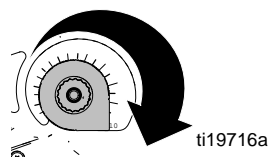

NOTA: potrebbe essere necessario ruotare la manopola di controllo della pressione leggermente in senso antiorario per inserire la manopola di controllo della pressione nel fermo.

5. Installare la rondella sulla manopola di controllo della pressione.

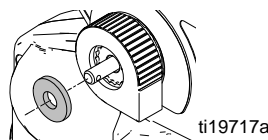

6. Installare l'impugnatura della valvola sull'asta.

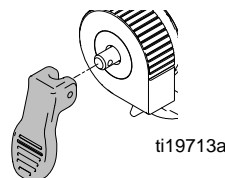

7. Inserire lo spillo nell'impugnatura della valvola. Per spingere lo spillo nel foro utilizzare la pinza.

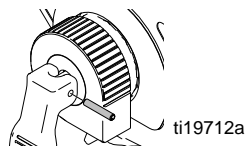

NOTA: se lo spillo non si monta, ripetere le fasi 4-6 per assicurarsi che il controllo della pressione sia completamente inserito nel fermo.

IMPORTANTE!

Dopo aver completato il montaggio, eseguire le seguenti fasi per verificare il corretto funzionamento. Se una delle fasi non ha buon esito, ripetere la **Procedura di riparazione**.

- Verificare il corretto funzionamento della sicura del grilletto. Far scorrere la sicura del grilletto nella posizione "bloccata" e "sbloccata" e premere il grilletto. Il grilletto non dovrà muoversi nella posizione bloccata e la pistola dovrà funzionare nella posizione sbloccata.
- Controllare che non ci sia spazio tra le due metà della custodia. Un cavo schiacciato potrebbe causare uno spazio maggiore di 0,079 cm (1/32 poll.). Se smontaggio e controllo non rilevano alcun cavo schiacciato, rimontare e ripetere le fasi di verifica con attenzione.
- **Pistole a spruzzo senza cavi:** verificare che la batteria scorra liberamente sui terminali della pistola e che sia bloccata quando completamente inserita.
- Controllare il funzionamento del gancio della cinghia (se applicabile) facendo scorrere il gancio completamente fuori e poi di nuovo dentro.
- Riempire di acqua il contenitore del materiale e controllare l'adescamento e la spruzzatura dell'unità mediante una normale gamma di movimenti che non rilevi perdite dalla zona della guarnizione del contenitore. Seguire le istruzioni di installazione nel manuale di funzionamento della pistola a spruzzo per la corretta procedura di adescamento e spruzzatura.

Individuazione e correzione malfunzionamenti



L'apparecchiatura rimane pressurizzata finché la pressione non viene scaricata manualmente. Per evitare lesioni gravi causate dal fluido pressurizzato, ad esempio iniezioni nella pelle, dallo spruzzo di fluido e da parti in movimento, rimuovere la batteria e seguire la **procedura di rilascio pressione** quando si smette di spruzzare e prima di pulire, verificare o eseguire la manutenzione dell'apparecchiatura.

Controllare tutto quanto è elencato in questa tabella per la risoluzione dei problemi prima di portare la pistola presso un centro di assistenza autorizzato Graco.





Problema	Causa	Soluzione
La pistola non fa alcun rumore quando si preme il grilletto	La sicura è inserita.	Disinserire la sicura del grilletto. Vedere a pagina 8.
	La luce di indicazione dello stato della pistola è ROSSA fissa quando si preme il grilletto e indica che la batteria è poco carica o troppo fredda.	Sostituire con una batteria carica e mettere la vecchia batteria nel caricabatteria o lasciare che la batteria si riscaldi.
	La luce di indicazione dello stato della pistola è ROSSA lampeggiante quando si preme il grilletto e indica che la batteria è troppo calda e non può funzionare.	Far raffreddare la batteria.
	La luce di indicazione dello stato della pistola non si accende quando si preme il grilletto. La batteria non è installata o è danneggiata.	Installare la batteria o sostituirla.
	Il kit della scheda controllo/motore ha raggiunto la sua durata massima.	Sostituire il kit della scheda controllo/motore.

Problema	Causa	Soluzione
La pistola fa rumore, ma non esce materiale quando si preme il grilletto	La pistola non è stata adescata.	Adescare la pompa. Vedere Inizio di un nuovo lavoro (o riempimento del contenitore del materiale) , a pagina 11. Utilizzare lo strumento di conservazione/avvio Pump Armor per eliminare i detriti dalla pompa. Vedere Conservazione , a pagina 17. Pulire i fori di sfiato o la valvola di sfiato in base al modello. Vedere Spegnimento e pulizia a pagina 15.
	La valvola di adescamento/spruzzatura è in posizione SU.	Collocare la valvola di adescamento/spruzzatura in GIÙ.
	Il tubo di aspirazione flessibile manca o non è installato correttamente.	Assicurarsi che il tubo di aspirazione flessibile sia installato correttamente; vedere a pagina 9.
	Il filtro del tubo di aspirazione flessibile, la valvola o i fori di sfiato sono ostruiti.	Vedere Spegnimento e pulizia a pagina 15.
	Gli anelli di tenuta del tubo di aspirazione flessibile sono danneggiati o mancanti.	Sostituire gli anelli di tenuta del tubo di aspirazione flessibile.
	Il tubo di aspirazione flessibile è danneggiato.	Sostituire il tubo di aspirazione flessibile.
	L'ugello non è nella posizione SPRUZZO.	Ruotare l'ugello nella posizione SPRUZZO.
	Ugello ostruito.	Vedere Come eliminare ostruzioni nel gruppo ugello/protezione a pagina 14.
	Filtro dell'ugello ostruito.	Rimuovere e pulire il filtro dell'ugello. Vedere Come eliminare ostruzioni nel gruppo ugello/protezione a pagina 14.
	La manopola di controllo della pressione è troppo bassa.	Ruotare la manopola di controllo della pressione verso l'alto.
	La pistola è stata inclinata troppo e il tubo di aspirazione flessibile ha perso contatto con il materiale.	Assicurarsi che il contenitore sia pieno di materiale. Ruotare il tubo di aspirazione flessibile, come indicato a pagina 9. Non inclinare troppo il contenitore del materiale. Adescare la pompa. Vedere Inizio di un nuovo lavoro (o riempimento del contenitore del materiale) , a pagina 11.
	Materiale scarso o assente nel contenitore.	Riempire il contenitore con il materiale e adescare la pompa.
	Il raccordo della valvola di ingresso è bloccato per il residuo di materiale che resta nella pistola.	Utilizzare lo strumento di conservazione/avvio Pump Armor per eliminare i detriti dalla pompa. Vedere Conservazione , a pagina 17. Se non si risolve, vedere Rimozione/manutenzione del raccordo della valvola di ingresso a pagina 21.
	La pompa è ostruita, congelata o presenta delle scorie al suo interno.	Vedere Riparazione del raccordo della valvola di uscita , a pagina 22 e Rimozione/manutenzione del raccordo della valvola di ingresso , a pagina 21.
	Il materiale gocciola dal foro nella parte anteriore della pistola.	Sostituire il gruppo ago.

Problema	Causa	Soluzione
La pistola spruzza con risultati mediocri	L'ugello è parzialmente ostruito.	Vedere Come eliminare ostruzioni nel gruppo ugello/protezione a pagina 14.
	L'ugello non è nella posizione corretta.	Ruotare l'ugello nella posizione SPRUZZO.
	Ugello non adatto all'applicazione del materiale.	Vedere Scelta dell'ugello adatto , a pagina 12.
	Il filtro dell'ugello è parzialmente ostruito o danneggiato.	Pulire o sostituire il filtro dell'ugello. Vedere a pagina 14.
	Filtro del tubo di aspirazione flessibile parzialmente ostruito.	Pulire o sostituire il tubo di aspirazione flessibile. Vedere a pagina 15.
	L'ugello è usurato o danneggiato.	Sostituire l'ugello. Vedere Installazione del gruppo ugello/protezione a pagina 13.
	Il materiale da spruzzare si è ossigenato perché è stato agitato.	NON agitare il materiale. Mescolare il materiale o controllare i consigli del fabbricante sui materiali da utilizzare per la spruzzatura.
	La manopola di controllo della pressione è troppo bassa.	Ruotare la manopola di controllo della pressione verso l'alto.
	Il materiale da spruzzare è troppo freddo.	Riscaldare il materiale.
	Il raccordo della valvola di ingresso o di uscita è usurato.	Vedere Riparazione del raccordo della valvola di uscita , a pagina 22 e Rimozione/manutenzione del raccordo della valvola di ingresso , a pagina 21.
La pressione è impostata ad un livello troppo alto per materiale sottile.	Ruotare la manopola di controllo della pressione verso il basso.	
Perdite di vernice dall'area del grilletto della pistola.	La pompa ha completato il suo ciclo di vita.	Sostituire la pompa.
La batteria è scarica ma il caricatore continua a visualizzare la luce verde quando la batteria è inserita.	Batteria danneggiata.	Sostituire la batteria.
La batteria non dura a sufficienza.	La durata della batteria varia in base alle impostazioni relative al materiale, alla dimensione dell'ugello di spruzzatura, alla pressione e alla velocità.	Vedere Caricamento della batteria a pagina 6.
La luce di indicazione dello stato del caricatore resta rossa fissa. La batteria non si carica.	Ambiente di carica caldo o batteria danneggiata.	Vedere Caricamento della batteria a pagina 6. Scollegare il caricatore dalla presa per 10 secondi per ripristinare la luce di indicazione dello stato del caricatore. Provare nuovamente a caricare. Se il problema persiste, spostare il caricatore in un ambiente più fresco o sostituire la batteria.

Diagnosi spruzzatura

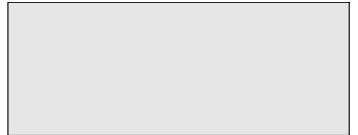
Problema	Causa	Soluzione
La spruzzatura è a macchie: 	L'operatore si muove troppo velocemente durante la spruzzatura.	Movimento troppo lento.
	L'ugello o il filtro dell'ugello è ostruito.	Spurgare l'ugello o pulire il filtro dell'ugello come indicato a pagina 14.

Problema	Causa	Soluzione
La spruzzatura ha delle righe:  ti15526a	La manopola di controllo della pressione è troppo bassa.	Ruotare la manopola di controllo della pressione verso l'alto.
	Ugello non adatto all'applicazione del materiale.	Vedere Scelta dell'ugello adatto , a pagina 12.
	Materiale non compatibile con la pistola.	Utilizzare materiale compatibile.
	Il raccordo della valvola di ingresso o di uscita è usurato.	Vedere Riparazione del raccordo della valvola di uscita , a pagina 22 e Rimozione/manutenzione del raccordo della valvola di ingresso , a pagina 21.
La spruzzatura ha delle sgocciolature: 	La pistola viene mossa troppo lentamente per il materiale.	Muovere la pistola più velocemente mentre si spruzza.
	La pistola è troppo vicina alla superficie.	Allontanare la pistola dalla superficie (25 cm, 10 poll.).
	Tenere premuto il grilletto mentre si cambia direzione della spruzzatura.	Lasciare il grilletto quando si cambia direzione.
	Ugello non adatto all'applicazione del materiale.	Vedere Scelta dell'ugello adatto , a pagina 12.
	La manopola di controllo della pressione è impostata troppo alta.	Ruotare la manopola di controllo della pressione verso il basso.
	L'ugello è usurato o danneggiato.	Sostituire l'ugello. Vedere Installazione del gruppo ugello/protezione a pagina 13.
La spruzzatura è troppo stretta:  ti15523a	La pistola è troppo vicina alla superficie.	Allontanare la pistola dalla superficie (25 cm, 10 poll.).
	Ugello non adatto all'applicazione del materiale.	Vedere Scelta dell'ugello adatto , a pagina 12.
	L'ugello è usurato o danneggiato.	Sostituire l'ugello. Vedere Installazione del gruppo ugello/protezione a pagina 13.
La spruzzatura è troppo larga:  ti15527a	La pistola è troppo lontana dalla superficie.	Avvicinare la pistola alla superficie.
	Ugello non adatto all'applicazione del materiale.	Vedere Scelta dell'ugello adatto , a pagina 12.
La spruzzatura "schizza" alla fine o all'inizio:  ti15525a	Si è accumulato del materiale sul gruppo spruzzatura/protezione dell'ugello.	Vedere Spegnimento e pulizia a pagina 15.
	Il filtro dell'ugello è parzialmente ostruito o danneggiato.	Pulire o sostituire il filtro. Vedere a pagina 14.
	Il gruppo ugello/protezione non è completamente avvitato sulla pistola.	Vedere Installare il gruppo ugello/protezione a pagina 13.
	La sede è usurata.	Sostituire il gruppo ugello/protezione.

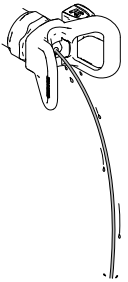
Problema	Causa	Soluzione
<p>L'ugello continua a gocciolare o trasudare dopo il rilascio del grilletto:</p>  <p>ti15528a</p>	<p>Il filtro dell'ugello è parzialmente ostruito o danneggiato.</p>	<p>Pulire o sostituire il filtro. Vedere a pagina 14.</p>
	<p>Il gruppo ugello/protezione non è completamente avvitato sulla pistola.</p>	<p>Vedere Installazione del ugello/protezione a pagina 13.</p>
	<p>La sede è usurata.</p>	<p>Sostituire il gruppo ugello/protezione.</p>
	<p>Se le tre soluzioni proposte non risolvono il problema, sostituire il gruppo ago.</p>	

Risoluzione dei problemi di perdite

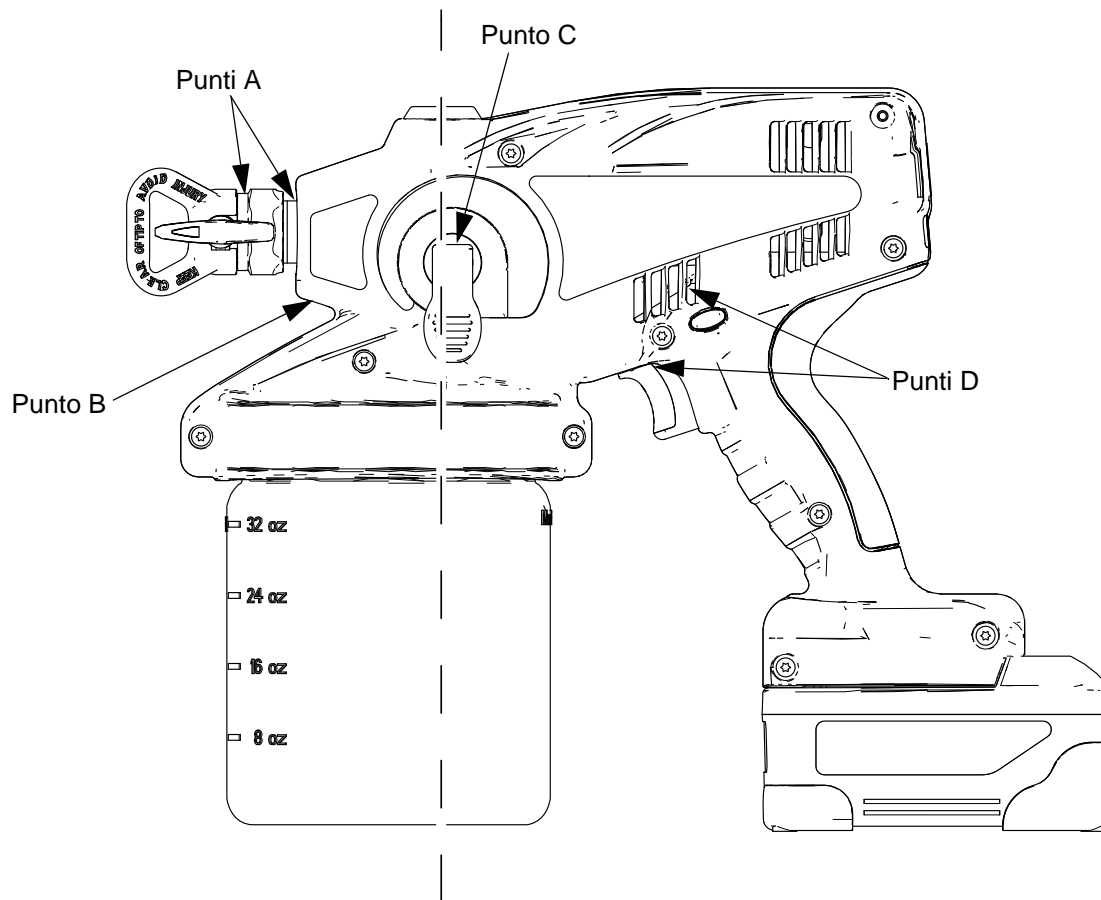

Problema	Causa	Soluzione
La pistola perde fluido dai punti A	Il gruppo spruzzatura/protezione dell'ugello è allentato.	Serrare il gruppo spruzzatura/protezione dell'ugello.
	L'anello di tenuta all'interno del gruppo ago è usurato.	Sostituire l'anello di tenuta (108195).
La pistola perde fluido dal punto B	L'anello di tenuta sulla parte posteriore del gruppo ago è usurato.	Sostituire l'anello di tenuta (108195).
	Se le 3 soluzioni elencate non servono a fermare la perdita, sostituire il kit del gruppo ago.	
La pistola perde fluido dal punto C	Il gruppo della valvola di adescamento/spruzzatura è usurato.	Sostituire la valvola di adescamento/spruzzatura.
La pistola perde fluido dai punti D	La pompa è usurata.	Se i raccordi della valvola di ingresso/uscita non sono ancora stati sostituiti, sostituire solo l'involucro pompa (16M868).
		Se i raccordi della valvola di ingresso/uscita sono stati sostituiti una o più volte, sostituire tutto il gruppo pompa (16M865).

Dati tecnici

Pistola a spruzzo manuale (modelli 16N664, 16N665, 16N666, 16N668, 16N669, 16N670)		
	Stati Uniti (usuale)	Metrico
Intervallo di pressione regolabile	1000 - 2000 psi	7,0-14 MPa, 69-138 bar
Pressione massima di esercizio	2000 psi	14 MPa, 138 bar
Peso	6,06 lb	2,75 kg
Dimensioni		
Lunghezza	13,75 poll.	34,9 cm
Larghezza	5,25 poll.	13,3 cm
Altezza	10,25 poll.	26,0 cm
Intervallo temperatura di immagazzinamento ◆❖	32-113 °F	0-45 °C
Gamma delle temperature operative ✓	40-90 °F	4-32 °C
Intervallo dell'umidità di stoccaggio	0-95% di umidità relativa, non condensante	0-95% di umidità relativa, non condensante
Livello pressione sonora	73,2 dBa† livello pressione sonora 84,2 dBa† livello pressione sonora	73,2 dBa† livello pressione sonora 84,2 dBa† livello pressione sonora
Accelerazione del livello di vibrazioni	Meno di 5,5 piedi/s ² ††	Meno di 1,7 m/s ² ††
Caricabatterie		
Tempo di carica	45 minuti per l'80%, 75 minuti per il 100%	45 minuti per l'80%, 75 minuti per il 100%
Sorgente di alimentazione	100 – 240 V CA / 50 – 60 Ø	100 – 240 V CA / 50 – 60 Ø
Batteria (ioni di litio)		
Voltaggio (CC)	20 V massimo †††	20 V massimo
Capacità	2,05 Ah, 36 Wh	2,05 Ah, 36 Wh

◆ La pompa si danneggia se il liquido si congela al suo interno.

❖ Le parti di plastica possono danneggiarsi a seguito di un impatto in condizioni di bassa temperatura.

✓ La variazione di viscosità della vernice a temperature molto basse o alte può influire sul rendimento della pistola.



† per ISO 9614-2; misurata a 1 m (3,3 piedi)

†† per ISO 5349, senza carico

††† La tensione massima misurata della batteria è di 20 V. La tensione esecutiva media è di 18 V.

Log delle configurazioni del materiale preferito

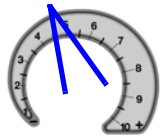
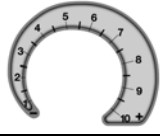
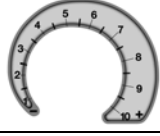
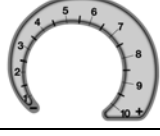
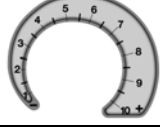
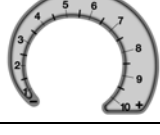
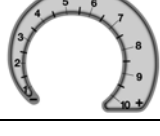
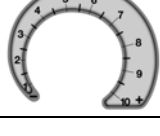
ESEMPIO

Data	Articolo spruzzato	Materiale spruzzato	Ugello	Impostazione pressione (segnare quadrante)
03/24/2011	Modanatura		PST517	
				
				
				
				
				
				
				
				

Garanzia standard Graco

Graco garantisce all'acquirente originale che tutta l'apparecchiatura descritta nel presente documento, fabbricata da Graco e con il suo marchio, sia esente, alla data della vendita, da difetti del materiale e di manodopera. Con l'eccezione di eventuali garanzie speciali, estese o limitate pubblicate da Graco, Graco, per un periodo di dodici mesi dalla data di acquisto, riparerà o sostituirà qualsiasi parte dell'apparecchiatura che Graco stessa riconoscerà come difettosa. Questa garanzia si applica solo alle apparecchiature che vengono installate, utilizzate e di cui viene eseguita la manutenzione seguendo le raccomandazioni scritte di Graco.

Questa garanzia non copre, e Graco non sarà responsabile di, usura e danni generici o guasti, danni o usura causati da installazioni non corrette, uso improprio, errata applicazione, corrosione, manutenzione inadeguata o non corretta, negligenza, incidenti, manomissioni o sostituzioni con parti non Graco. Graco non sarà neanche responsabile di eventuali malfunzionamenti, danni o usura causati dall'incompatibilità delle apparecchiature Graco con strutture, accessori, apparecchiature o materiali non forniti da Graco o da progettazioni, manifatture, installazioni, funzionamenti o manutenzioni errati di strutture, accessori, apparecchiature o materiali non forniti da Graco.

Questa garanzia è valida solo se l'apparecchiatura difettosa viene restituita ad un distributore Graco in porto franco per la verifica del difetto dichiarato. Se il difetto dichiarato viene verificato, Graco riparerà o sostituirà senza alcun addebito tutte le parti difettose. L'apparecchiatura verrà restituita all'acquirente originale con spedizione prepagata. Se l'apparecchiatura ispezionata non riporta difetti nei materiali o nella manodopera, le riparazioni verranno effettuate ad un costo ragionevole che può includere il costo delle parti, della manodopera e del trasporto.

LA PRESENTE GARANZIA È ESCLUSIVA E SOSTITUISCE TUTTE LE ALTRE GARANZIE, ESPLICITE O IMPLICITE, TRA CUI EVENTUALI GARANZIE DI COMMERCIALITÀ O IDONEITÀ A SCOPI PARTICOLARI.

L'unico obbligo di Graco e il solo rimedio a disposizione dell'acquirente per eventuali violazioni della garanzia sono quelli indicati in precedenza. L'acquirente accetta che non sarà disponibile alcun altro rimedio (incluso ma non limitato a danni accidentali o consequenziali per perdite di profitto, di vendite, lesioni alle persone o danni alle proprietà o qualsiasi altra perdita incidentale o consequenziale). Qualsiasi azione legale per violazione della garanzia dovrà essere intrapresa entro due (2) anni dalla data di vendita.

GRACO NON RILASCIA ALCUNA GARANZIA E NON RICONOSCE ALCUNA GARANZIA IMPLICITA DI COMMERCIALITÀ E ADATTABILITÀ A SCOPI PARTICOLARI RELATIVAMENTE AD ACCESSORI, APPARECCHIATURE, MATERIALI O COMPONENTI VENDUTI MA NON PRODOTTI DA GRACO. Questi articoli venduti, ma non prodotti da Graco (come i motori elettrici, gli interruttori, i flessibili, ecc.) sono coperti dalla garanzia, se esiste, dei relativi produttori. Graco fornirà all'acquirente un'assistenza ragionevole in caso di reclami per violazione di tali garanzie.

Graco non è in alcun caso responsabile di danni indiretti, accidentali, speciali o consequenziali alla fornitura da parte di Graco dell'apparecchiatura di seguito riportata o per la fornitura, il funzionamento o l'utilizzo di qualsiasi altro prodotto o articolo venduto, a causa di violazione del contratto, della garanzia, per negligenza di Graco o altro.

Informazioni Graco

Per le informazioni aggiornate sui prodotti Graco, visitare il sito www.graco.eu

PER EFFETTUARE UN ORDINE, contattare il distributore Graco.

Tutte le informazioni e le illustrazioni contenute nel presente documento sono basate sulle informazioni più aggiornate disponibili al momento della pubblicazione.

Graco si riserva il diritto di apportare modifiche in qualunque momento senza preavviso.

Per informazioni sui brevetti, visitare www.graco.com/patents.

Traduzione delle istruzioni originali. This manual contains Italian. MM 3A2853

Sede centrale Graco: Minneapolis

Uffici internazionali: Belgio, Cina, Giappone, Corea

GRACO INC. AND SUBSIDIARIES • P.O. BOX 1441 • MINNEAPOLIS MN 55440-1441 • USA

Copyright 2010, Graco Inc. Tutti gli stabilimenti di produzione Graco sono registrati come ISO 9001.

www.graco.com

Revisione C, March 2016