

GMAX™ II 3900/5900/5900HD/5900 Convertibile/7900 TexSpray 5900HD Convertibile/7900HD Spruzzatori Airless

3A0301B
IT

- Per Spruzzatori Airless Portatili per Rivestimenti e Vernici Architettonici -

Pressione Massima D'esercizio 22,8 MPa (3300 psi, 228 bar)



IMPORTANTI ISTRUZIONI SULLA SICUREZZA

Leggere tutte le avvertenze e le istruzioni contenute in questo manuale. Conservare queste istruzioni.

GMAX 3900				
Modello	Hi-Boy Premium (QuikReel)	Hi-Boy Standard	Lo-Boy Premium (QuikReel)	Lo-Boy Standard
248683				✓
248684		✓		
249335		✓		
258731	✓			
258736			✓	
GMAX 5900				
Modello	Hi-Boy Premium (QuikReel)	Hi-Boy Standard	Lo-Boy Premium (QuikReel)	Lo-Boy Standard
248687				✓
248688		✓		
258732	✓			
258737			✓	
TexSpray 5900 HD				
Modello	Hi-Boy Premium (QuikReel)	Hi-Boy Standard	Lo-Boy Premium (QuikReel)	Lo-Boy Standard
258734	✓			
GMAX 7900				
Modello	Hi-Boy Premium (QuikReel)	Hi-Boy Standard	Lo-Boy Premium (QuikReel)	Lo-Boy Standard
248700				✓
248701		✓		
258733	✓			
258738			✓	
GMAX 7900				
Modello	Hi-Boy Premium (QuikReel)	Hi-Boy Standard	Lo-Boy Premium (QuikReel)	Lo-Boy Standard
258735	✓			

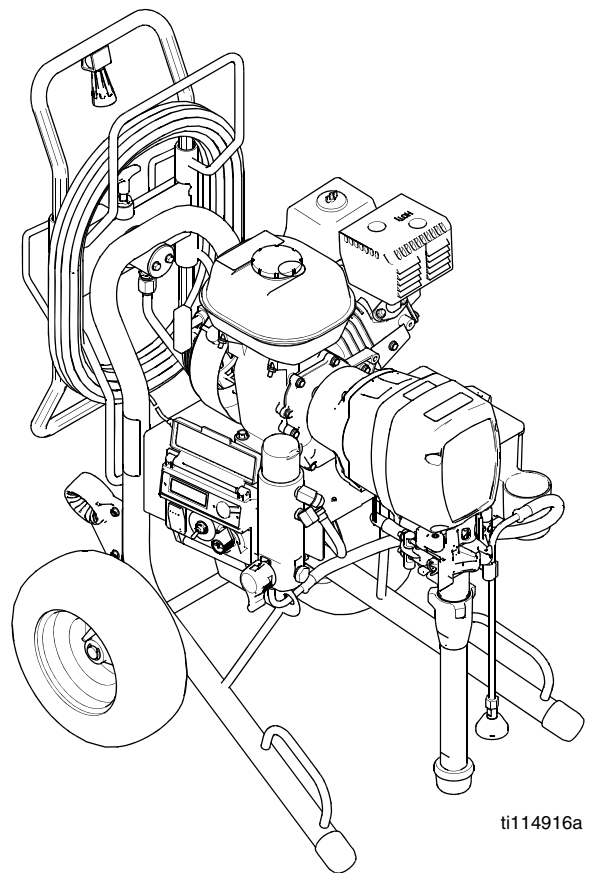









ti114916a

Manuali Pertinenti:







Riparazione **3A0243**
Parti **3A0244**
Pistola **311861**

Avvertenza

Quelle che seguono sono avvertenze correlate alla configurazione, all'utilizzo, alla messa a terra, alla manutenzione e alla riparazione di quest'apparecchiatura. Il simbolo del punto esclamativo indica un'avvertenza generale, mentre i simboli di pericolo si riferiscono a un rischio specifico della procedura. Quando questi simboli appaiono in questo manuale, rivedere questi avvertimenti. I simboli di pericolo specifici del prodotto e gli avvertimenti non trattati in questa sezione possono comparire nel corso di questo manuale dove applicabili.

 AVVERTENZE	
 	<p>PERICOLO DI INCENDI ED ESPLOSIONI</p> <p>I fumi infiammabili, come il solvente e i fumi di vernici, in area di lavoro possono esplodere o prendere fuoco. Per prevenire incendi ed esplosioni:</p> <ul style="list-style-type: none"> • Utilizzare i macchinari solo in aree ben ventilate. • Non riempire il serbatoio di carburante mentre il motore è in funzione o è caldo; spegnere il motore e lasciarlo raffreddare. Il carburante è infiammabile e può accendersi o esplodere se viene versato su superfici calde. • Eliminare tutte le fonti di incendio; come le fiamme pilota, le sigarette, le torce elettriche e le coperture in plastica (pericolo di archi statici). • Mantenere l'area di lavoro libera da materiali di scarto, inclusi solventi, stracci e petrolio. • Non collegare o scollegare i cavi di alimentazione, né accendere o spegnere gli interruttori delle luci in presenza di fumi infiammabili. • Collegare a terra tutte le apparecchiature nell'area di lavoro. Fare riferimento a Messa a terra. • Utilizzare solo flessibili collegati a terra. • Tenere ferma la pistola su un lato di un secchio collegato a terra quando si attiva nel secchio. • Se vi sono scariche statiche o se si rileva una scossa arrestare immediatamente l'operazione. Non utilizzare questa apparecchiatura fin quando il problema non è stato identificato e corretto. • Tenere un estintore funzionante nell'area di lavoro.
  	<p>PERICOLO DI INIEZIONE NELLA PELLE</p> <p>Fluido ad alta pressione dalla pistola, perdite nei flessibili o componenti rotti possono lesionare la pelle. Può sembrare un semplice taglio, ma in realtà è una grave lesione che può portare a un'amputazione. Richiedere intervento chirurgico immediato.</p> <ul style="list-style-type: none"> • Non spruzzare senza protezione dell'ugello e protezione del grilletto installate. • Innescare sempre il gancio di sicurezza quando non si spruzza. • Non puntare mai la pistola verso qualcuno o su una parte del corpo. • Non poggiare la mano o le dita sull'ugello dello spruzzatore. • Non interrompere o deviare perdite con la mano, col corpo, con i guanti o uno straccio. • Seguire la Procedura di Decompressione ogni volta che si smette di spruzzare e prima di pulire, controllare o riparare l'apparecchiatura. • Serrare tutti i raccordi del fluido prima di utilizzare l'apparecchiatura. • Controllare i flessibili e i raccordi ogni giorno. Riparare o sostituire immediatamente le parti usurate o danneggiate.
 	<p>PERICOLO DA PARTI MOBILI</p> <p>Le parti mobili possono schiacciare, tagliare o amputare le dita e altre parti del corpo.</p> <ul style="list-style-type: none"> • Tenersi lontani dalle parti in movimento. • Non azionare l'apparecchiatura senza protezioni. • L'apparecchiatura sotto pressione può avviarsi inavvertitamente. Prima di eseguire la manutenzione dell'apparecchiatura o di controllarla o spostarla, seguire la Procedura di Decompressione contenuta in questo manuale e scollegare tutte le alimentazioni.

AVVERTENZE

	<p>PERICOLO DA PARTI IN ALLUMINIO PRESSURIZZATE</p> <p>L'uso di fluidi incompatibili con l'alluminio in apparecchi pressurizzati può provocare serie reazioni chimiche e la rottura dell'apparecchiatura. La mancata osservanza di questo avvertimento può provocare morte, gravi ferite o danni all'apparecchiatura.</p> <ul style="list-style-type: none"> • Non utilizzare 1,1,1-tricloroetano, cloruro di metilene, altri solventi a base di idrocarburi alogenati o fluidi contenenti tali solventi. • Molti altri fluidi possono contenere materiali che possono reagire con l'alluminio. Verificare la compatibilità con il fornitore del materiale.
	<p>PERICOLO DI RISUCCHIO</p> <p>L'aspirazione potente potrebbe causare lesioni gravi.</p> <ul style="list-style-type: none"> • Non mettere le mani vicino all'ingresso del fluido della pompa quando la pompa è in funzione o è sotto pressione.
	<p>PERICOLO DI MONOSSIDO DI CARBONIO</p> <p>I gas di scarico contengono monossido di carbonio velenoso che è incolore ed inodore. L'aspirazione di monossido di carbonio può causare il decesso.</p> <ul style="list-style-type: none"> • Non mettere in funzione l'apparecchiatura in un ambiente chiuso.
	<p>PERICOLO DI FUMI O FLUIDI TOSSICI</p> <p>Fluidi o fumi tossici possono causare lesioni gravi o mortali se spruzzati negli occhi o sulla pelle, inalati o ingeriti.</p> <ul style="list-style-type: none"> • Leggere il foglio dati sulla sicurezza del materiale (MSDS) per documentarsi sui pericoli specifici dei fluidi utilizzati. • Conservare i fluidi pericolosi in contenitori di tipo approvato e smaltire i fluidi secondo le indicazioni applicabili.
	<p>PERICOLO DI USTIONI</p> <p>Le superfici dell'apparecchiatura e il fluido che sono caldi possono diventare incandescenti durante il funzionamento. Per evitare ustioni gravi:</p> <ul style="list-style-type: none"> • Non toccare le attrezzature o il fluido quando sono caldi.
	<p>ATTREZZATURA DI PROTEZIONE PERSONALE</p> <p>Indossare un'adeguata protezione durante il funzionamento, la manutenzione o quando si è in area di funzionamento del macchinario per proteggersi dal pericolo di lesioni gravi: lesioni agli occhi, inalazione di fumi tossici, ustioni e perdita dell'udito. L'apparecchiatura di protezione include ma non è limitata a:</p> <ul style="list-style-type: none"> • Occhiali protettivi e protezione degli orecchi. • Respiratori, indumenti protettivi e guanti secondo le raccomandazioni del fabbricante del fluido e del solvente

Identificazione dei Componenti

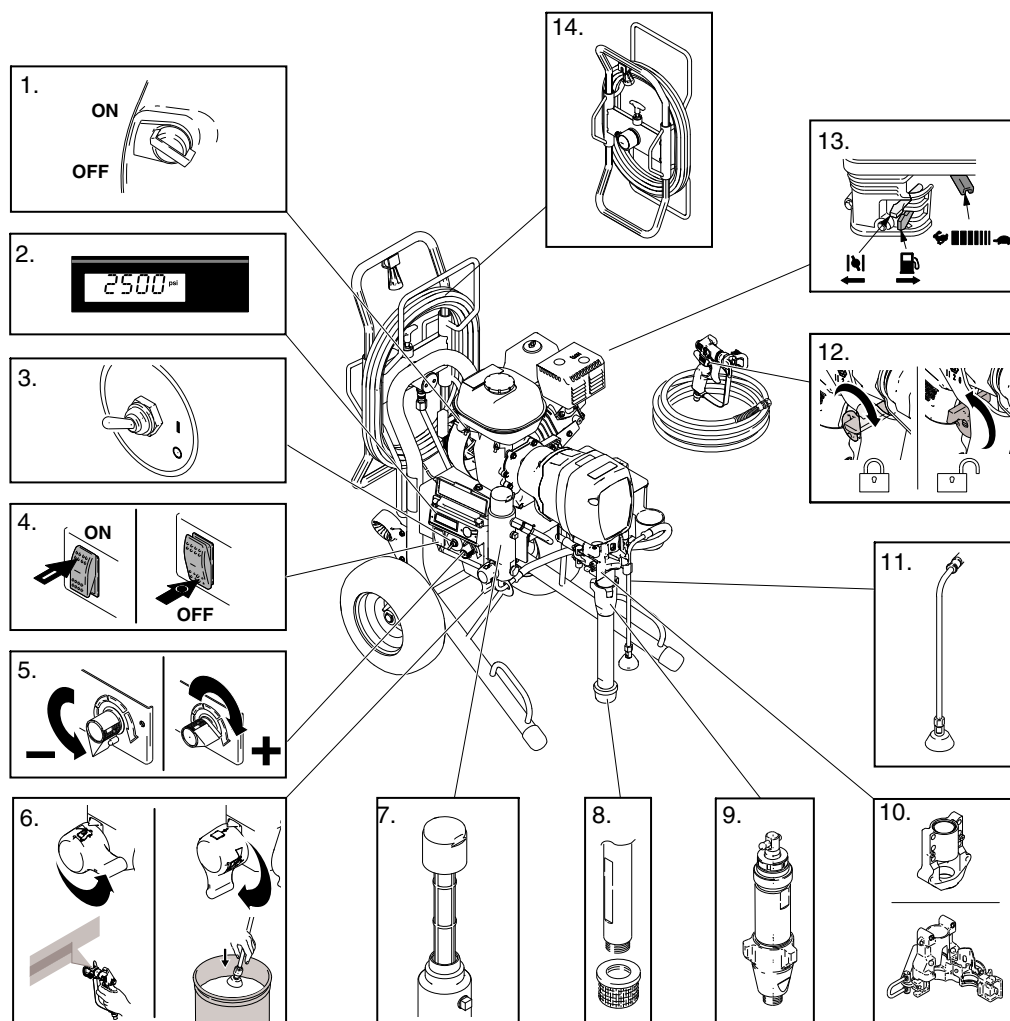

ti14980a

1	Interruttore On/Off del Motore
2	Display Digitale Premium
3	Interruttore WatchDog™
4	Interruttore ON/OFF Della Pompa
5	Dispositivo Controllo Della Pressione
6	Valvola di Adescamento
7	Filtro di Ingresso del Tubo di Aspirazione
8	Filtro
9	Pompa
10	ProConnect™
11	Tubo di Scarico
12	Sicura del Grilletto
13	Controlli del Motore
14	Bobina del Flessibile

Procedura di Decompressione



1. Inserire la sicura del grilletto della pistola.
2. Spegnerne l'interruttore di accensione del motore.
3. Spostare l'interruttore della pompa su OFF e girare la manopola del controllo della pressione completamente in senso antiorario.
4. Disinserire la sicura. Mantenere una parte metallica della pistola a contatto di un secchio metallico collegato a terra e premere il grilletto nel secchio per far scaricare la pressione.

Configurazione



1. **Solo Unità Standard:** Connettere un flessibile ad alta pressione Graco appropriato allo spruzzatore.
2. **Solo Unità Standard:** Installare il flessibile a frusta nell'ingresso del fluido della pistola a spruzzo e serrare solidamente.

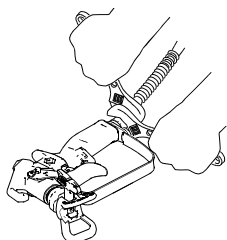

ti14843a

3. Inserire la sicura della pistola.

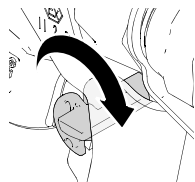

ti13031a

4. Durante la spruzzatura dei rivestimenti, togliere il filtro interno e lo schermo della tazza del filtro.

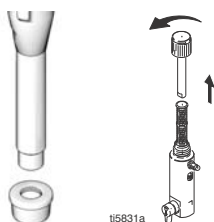

ti5831a

5. Inserire la sicura del grilletto della pistola.
6. Aprire la valvola di sfogo della pressione. Lasciare aperta la valvola fin quando non si è pronti a spruzzare di nuovo.

Se si sospetta che l'ugello o il flessibile siano completamente ostruiti, o che la pressione non sia stata del tutto scaricata dopo aver seguito i passi indicati in precedenza, allentare MOLTO LENTAMENTE il dado di ritenzione o il raccordo dell'estremità del flessibile per scaricare gradualmente la pressione, poi allentare del tutto. Ora pulire l'ugello o il flessibile.

5. Riempire il dado premiguarnizioni con TSL per prevenire l'usura prematura delle guarnizioni. Procedere come descritto ogni volta che si spruzza.

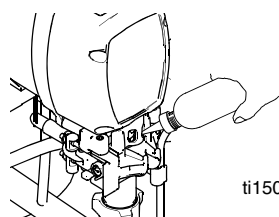

ti15020a

6. Controllare il livello dell'olio motore. Aggiungere olio SAE 10W-30 (in estate) 5W-20 (in inverno), se necessario.



ti5952a

7. Riempire la tanica di carburante.

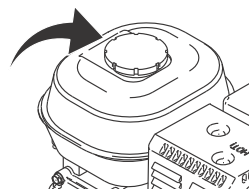

ti5953a

8. Attaccare il morsetto per la messa a terra dello spruzzatore alla presa di terra.

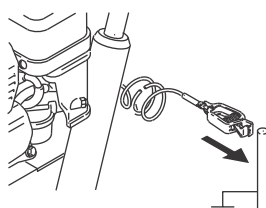

ti5787a

Solo Modelli Convertibili:

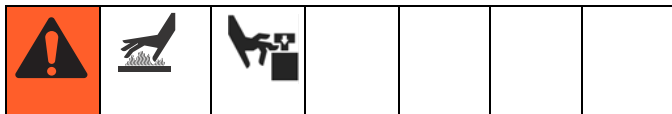

Cambiare da Motore a Motore

1. Scollegare il cavo di alimentazione del motore.

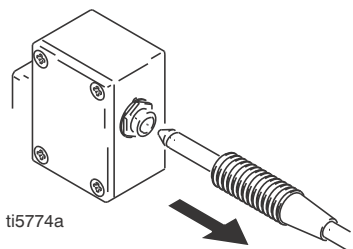

2. Rilasciare la barra di tensione.

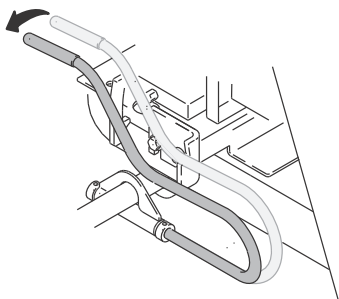

3. Rimuovere il motore; inclinare e fare scorrere indietro.

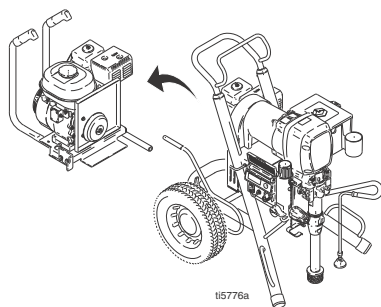

4. Installare il motore; fare cadere e spingere in avanti.

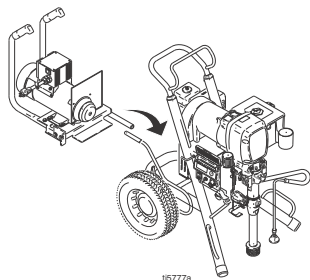

5. Guardare attraverso i fori di sfogo laterali e assicurare che la cinghia di trasmissione si trovi nella puleggia del motore.

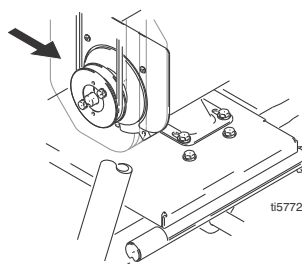

6. Fissare il motore con la barra di tensione.

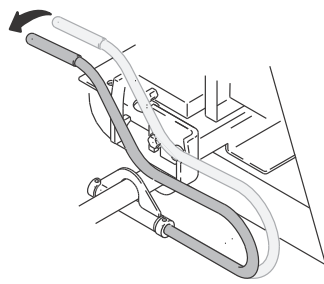

7. Collegare il cavo di alimentazione del controllo a pressione.

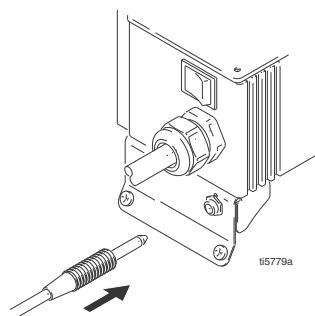

Avviamento



1. Mettere il flessibile di aspirazione e il flessibile di drenaggio in un secchio metallico collegato a massa riempito per metà con fluido di lavaggio. Collegare un filo di terra al secchio e a una presa di terra efficace.

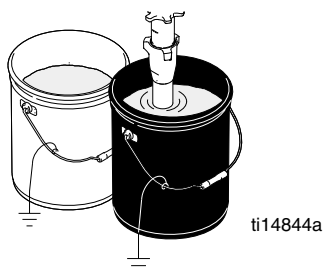

2. Abbassare la valvola di adescamento nella posizione DRAIN (drenaggio). Girare il controllo di pressione in senso antiorario alla pressione più bassa.

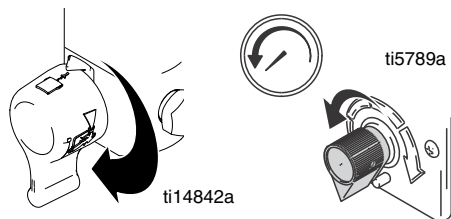

3. Impostare su OFF l'interruttore della pompa.

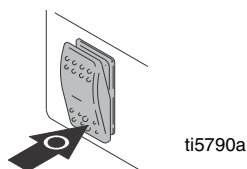

4. Avviare il Motore

- a. Spostare la valvola del carburante per aprire.

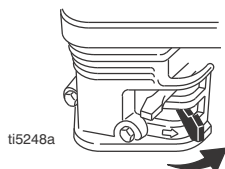

- b. Chiudere l'aria.

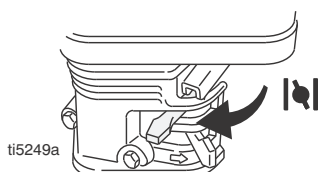

- c. Impostare la valvola a farfalla sulla posizione veloce.

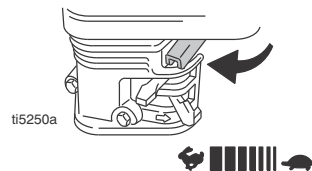

- d. Impostare l'interruttore del motore su ON.

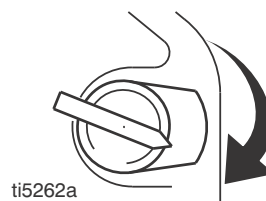

5. Tirare il cavo per avviare il motore.

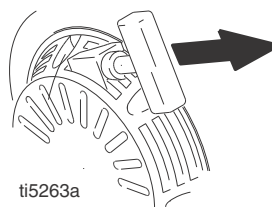

6. Aumentare adeguatamente la pressione per avviare il funzionamento della pompa e consentire al fluido di circolare per 15 secondi; abbassare la pressione e spostare nella posizione SPRAY la valvola di adescamento.

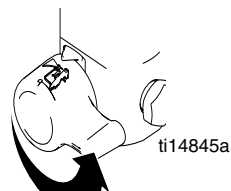
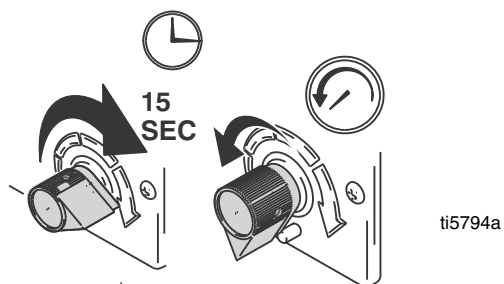

7. Togliere la sicura del grilletto della pistola a spruzzo.



Avviamento

8. Tenere la pistola contro il secchio metallico di lavaggio collegato a terra. Attivare la pistola e aumentare la pressione del fluido lentamente finché la pompa non funziona senza problemi.

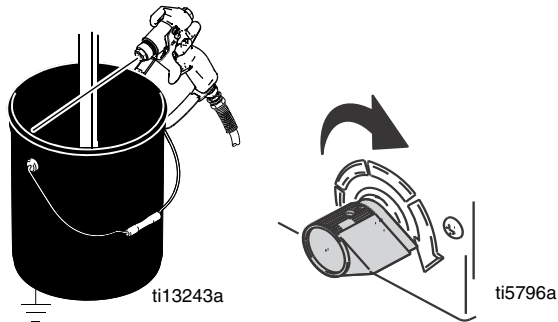

Verificare la presenza di perdite nei raccordi. Non interrompere le perdite con la mano o con uno straccio! Se sono presenti perdite, spegnere lo spruzzatore immediatamente. Eseguire **Procedura di Decompressione** passi 1-3, pagina 5. Serrare i raccordi con perdite. Ripetere la procedura **Avviamento** passi 1 – 5. Se non ci sono perdite, continuare ad attivare la pistola finché il sistema non è completamente lavato. Procedere al passo 6.

9. Collocare il tubo del sifone nel secchio del materiale.

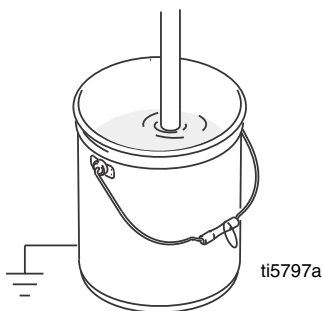

10. Attivare nuovamente la pistola nel secchio del fluido di lavaggio finché non compare il materiale.

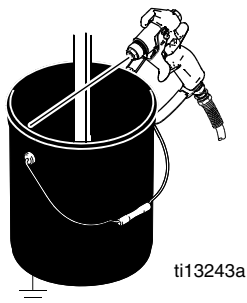

Gruppo di Protezione Dell'interruttore

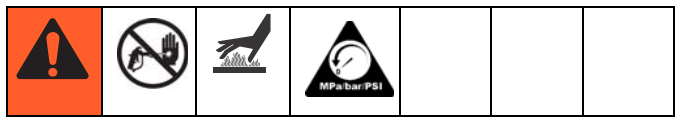

1. Inserire la sicura del grilletto. Inserire lo SwitchTip. Inserire la sede e OneSeal™.

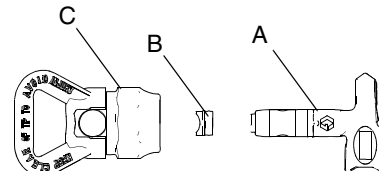

2. Inserire lo SwitchTip.

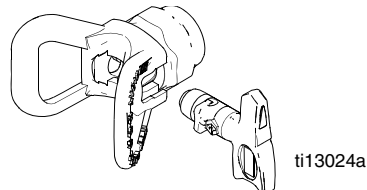

3. Avvitare il gruppo sulla pistola. Stringere.

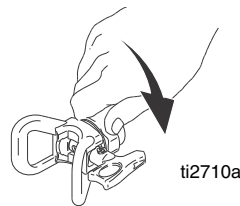

Spruzzare

1. Test del ventaglio di spruzzatura. Aumentare la pressione per eliminare i bordi pesanti. Utilizzare un ugello di dimensioni più piccole se la regolazione della pressione non riesce a eliminare i bordi pesanti.

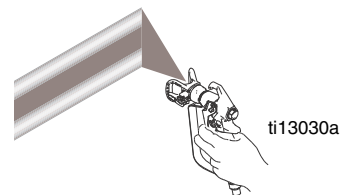

2. Tenere la pistola perpendicolare, a 10-12 in. (25-30 cm) dalla superficie. Spruzzare indietro e avanti. Sovrapporre del 50%. Attivare la pistola dopo aver mosso e scaricare prima di arrestare.

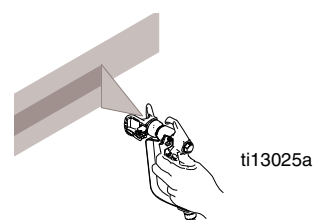

Eliminazione delle Ostruzioni Dell'ugello

1. Rilasciare il grilletto, portare la sicura su ON. Ruotare lo SwitchTip. Portare la sicura su OFF. Attivare la pistola per sbloccare. Non puntare mai la pistola sulle mani o in uno straccio!

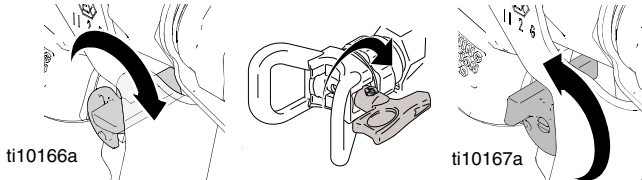

2. Inserire la sicura. Riportare lo SwitchTip alla posizione originale. Disinserire la sicura e continuare a spruzzare.

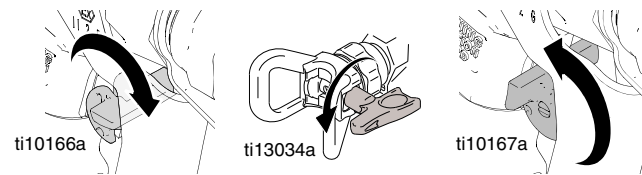

WatchDog™ Sistema di Protezione (Non Disponibile su Tutte le Unità)

La pompa si spegne automaticamente quando il secchio del materiale è vuoto.

Per Attivare:

1. Effettuare l'**Avviamento**.
2. Unità Premium con display digitale: Attivare l'interruttore WatchDog e viene visualizzato **WD ON**. Viene visualizzato **EMPTY** e la pompa si arresta quando il sistema di protezione Watchdog rileva un secchio di materiale vuoto.

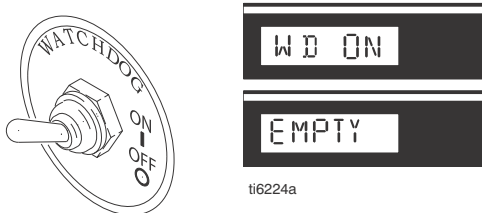

3. Spegner l'interruttore di WatchDog. Aggiungere del materiale o riadescare lo spruzzatore. Spegner e riaccendere l'interruttore della pompa per ripristinare il sistema di protezione WatchDog. Riportare l'interruttore WatchDog su ON per continuare a monitorare il livello di materiale.



Bobina del Flessibile

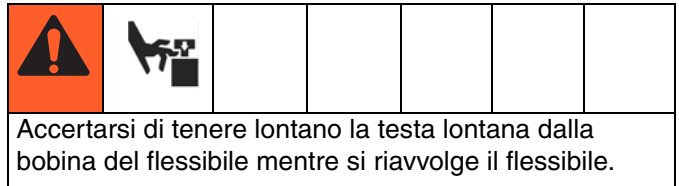

1. Assicurarsi che il flessibile sia disposto attraverso la guida del flessibile.

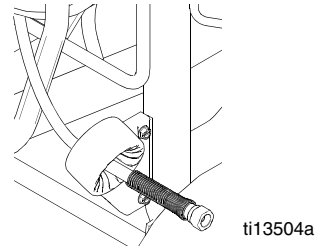

2. Sollevare e ruotare il blocco del perno di 90 gradi per sbloccare la bobina del flessibile. Tirare il flessibile per rimuoverlo dalla bobina del flessibile.

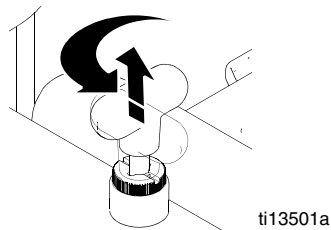

3. Tirare la manopola della bobina e ruotare in senso orario per avvolgere il flessibile.

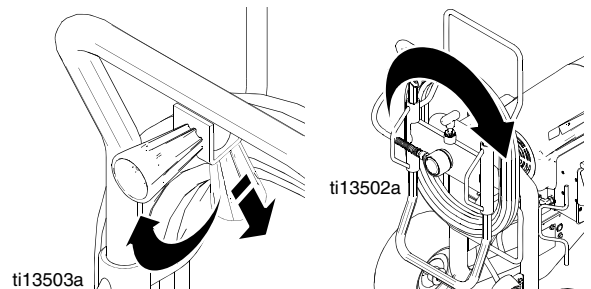

NOTA: La bobina del flessibile può essere bloccata in due posizioni: Utilizzo (A) e Stoccaggio (B).

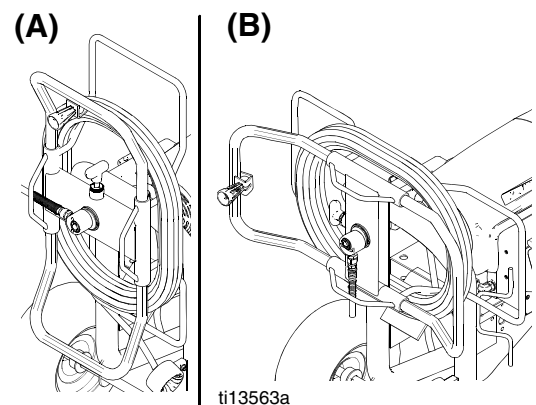

Sistema di Controllo Digitale

Funzionamento Menu Principale

Premere rapidamente per passare al display successivo. Premere a lungo (per 5 secondi) per cambiare unità o effettuare il ripristino dei dati.

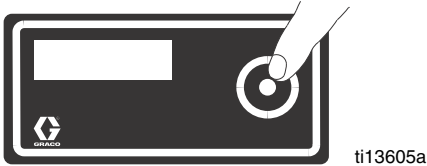

1. Impostare la pressione sul valore più basso. Premere il grilletto per scaricare la pressione. Abbassare la valvola di adescamento nella posizione DRAIN (drenaggio).

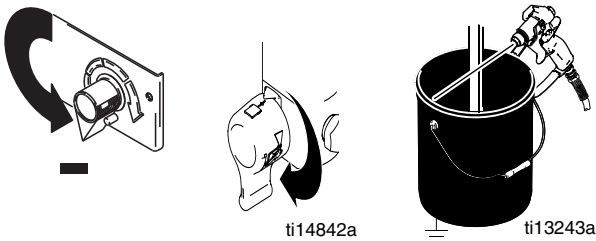

2. Accendere. Viene visualizzato il display della pressione. I trattini non vengono visualizzati a meno che la pressione non sia inferiore a 200 psi (14 bar, 1,4 MPa).

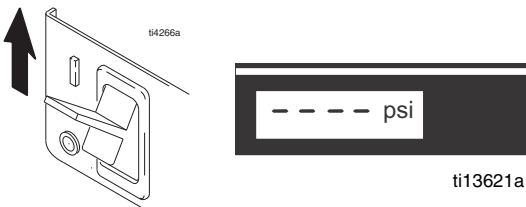

Cambiare le Unità di Visualizzazione

Premere e tenere premuto per 5 secondi il pulsante DTS per cambiare le unità di pressione (**psi, bar, MPa**) con le unità desiderate. La selezione di bar o MPa cambia i **galloni** in **litri x 10**. Per cambiare le unità visualizzate, il sistema DTS deve essere impostato in modalità di visualizzazione pressione e su zero.

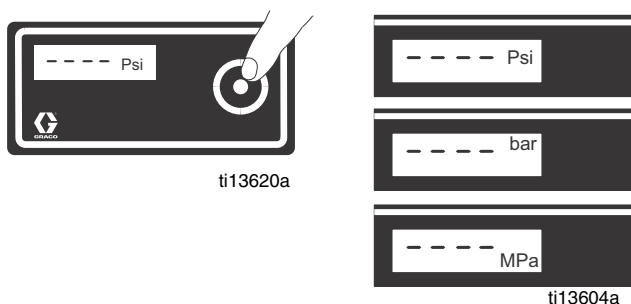

Galloni di Lavoro

1. Premere rapidamente il pulsante DTS per spostare i galloni per il lavoro (o litri x 10).



NOTA: JOB viene visualizzato brevemente, quindi appare il numero dei galloni spruzzati a più di 1000 psi (70 bar, 7 MPa).

Galloni Totali

1. Premere rapidamente il pulsante DTS per spostare i Galloni di lavoro (o litri x 10).

NOTA: LIFE viene visualizzato brevemente, quindi appare il numero dei galloni spruzzati a più di 1000 psi (70 bar, 7 MPa).

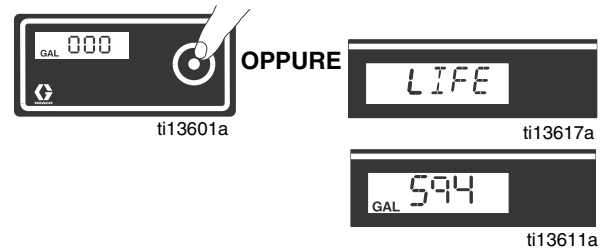

Menu secondario - Dati Archiviati e Modi di Protezione Della Pompa WatchDog

1. Eseguire **Decompressione**, passi 1 - 4 se non sono stati già eseguiti.
2. Accendere l'interruttore di alimentazione tenendo contemporaneamente premuto il pulsante DTS.

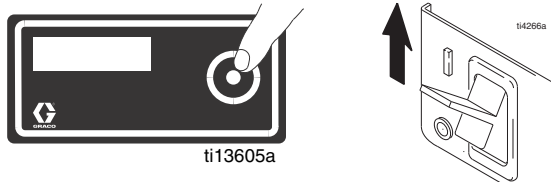

3. Viene visualizzato brevemente il modello dello spruzzatore (per es. **5900**), **SERIAL NUMBER** e quindi il numero di serie (p. es. 00001).



4. Premere brevemente il pulsante DTS viene visualizzato brevemente **MOTOR ON** quindi il numero totale di ore di funzionamento del motore.

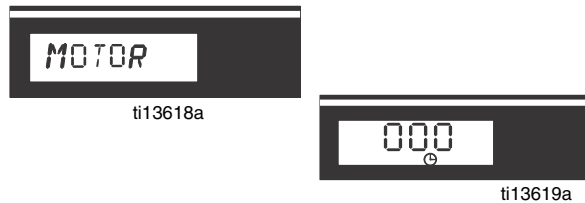

5. Premere rapidamente il pulsante DTS. **L'ULTIMO CODICE DI ERRORE** scorre e l'ultimo codice di errore è visualizzato; per es. **E=07**. (Manuale 311365).



6. Premere e tenere premuto il pulsante DTS per annullare il codice di errore su zero.



7. Premere rapidamente il pulsante DTS. Viene visualizzato brevemente **W-DOG** quindi la scritta **OFF** se l'interruttore WatchDog è su OFF. **Viene visualizzato ON** se l'interruttore Watchdog è su ON.

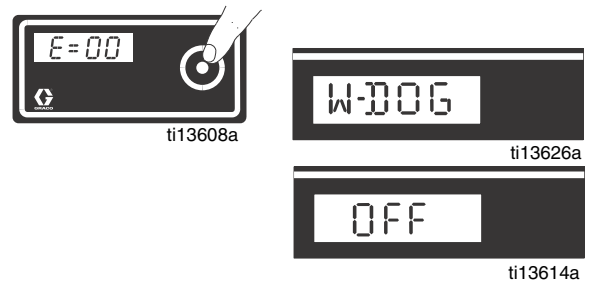

8. Premere e tenere premuto (8 secondi) il pulsante DTS per passare al menu WatchDog Trigger %. Continuare a tenere premuto il pulsante DTS e WatchDog può essere impostato a 30, 40, 50 o 60% dell'impostazione di pressione corrente dello spruzzatore. Rilasciare il pulsante DTS quando viene visualizzata la % desiderata. Il 50% predefinito.

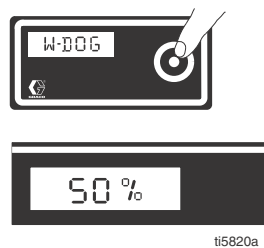

9. Premere rapidamente per passare alla **REV SOFTWARE**.



Pulizia

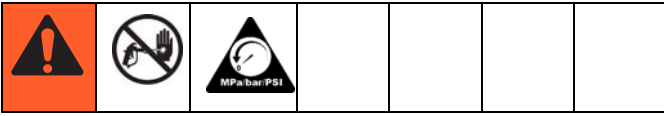

1. Eseguire i passi da 1 a 4 in **Procedura di Decompressione**, (pagina 5), Rimuovere il tubo del sifone dalla vernice e metterlo nel fluido di lavaggio. Rimuovere l'ugello e la relativa protezione dalla pistola.

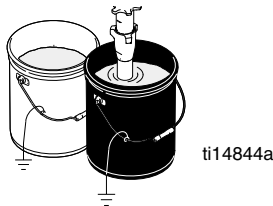

NOTA: Usare acqua per la vernice a base acqua, solventi minerali per le vernici a base oleosa o altri solventi raccomandati dal fabbricante.

2. Accendere **ON**. Ruotare in avanti la valvola di adescamento nella posizione **SPRAY** "spruzzatura".

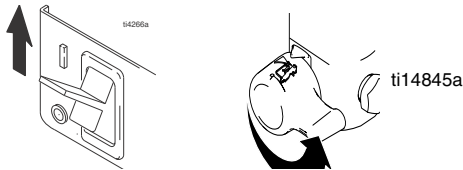

3. Aumentare la pressione a 1/2. Tenere la pistola contro il secchio di vernice. Togliere la sicura della pistola. Attivare la pistola finché non compare il fluido di lavaggio.

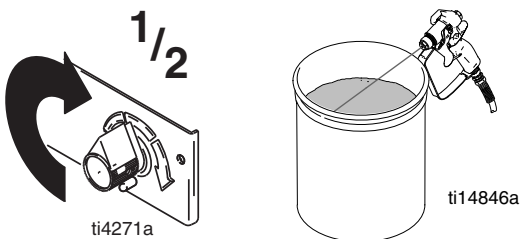

4. Spostare la pistola verso il secchio per i rifiuti, mantenere la pistola contro il secchio, attivare la pistola per lavare completamente il sistema. Rilasciare il grilletto e mettere la sicura alla pistola.

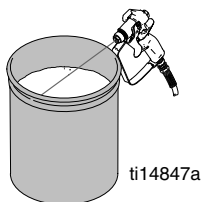

5. Ruotare la valvola di adescamento su **DRAIN** (drenaggio) e permettere al fluido di lavaggio di circolare fino a che il fluido stesso non diventi pulito.

6. Ruotare in avanti la valvola di adescamento nella posizione **SPRAY** "spruzzatura". Azionare la pistola nel secchio di lavaggio per spurgare il fluido dal flessibile.

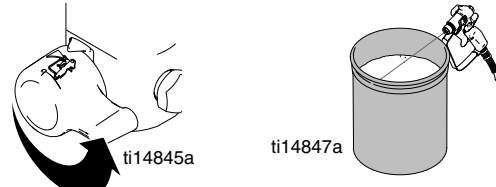

7. Sollevare il tubo del sifone sul fluido di lavaggio e far funzionare lo spruzzatore da 15 a 30 secondi per scaricare il fluido. Spegnerne il motore

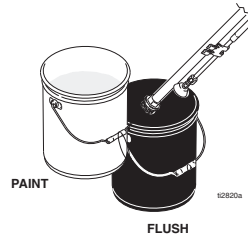

8. Abbassare la valvola di adescamento nella posizione **DRAIN**. Scollegare lo spruzzatore.

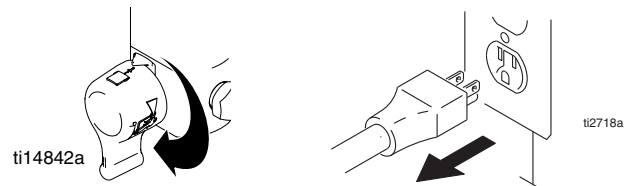

9. Rimuovere i filtri dallo spruzzatore e dalla pistola, se installati. Pulire ed ispezionare. Installare i filtri.

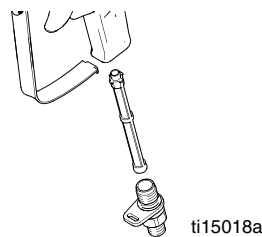

10. Se si lava con acqua, lavare di nuovo con acqua ragia minerale, o Pump Armor e lasciare questo rivestimento protettivo per evitare il congelamento o la corrosione.

11. Asciugare spruzzatore, flessibile e pistola con un panno intinto nell'acqua o nell'acqua ragia minerale.



Note

Garanzia standard Graco

Graco garantisce tutta l'apparecchiatura descritta in questo documento che è fabbricata dalla Graco e che è marchiata con suo nome come esente da difetti del materiale e di mano d'opera alla data della vendita per l'acquirente originale che lo usa. Con l'eccezione di eventuali garanzie speciali, estese o limitate pubblicate dalla Graco, la Graco, per un periodo di dodici mesi dalla data di acquisto, riparerà o sostituirà qualsiasi parte dell'attrezzatura che la Graco stessa riconoscerà come difettosa. Questa garanzia si applica solo alle attrezzature che vengono installate, utilizzate e di cui viene eseguita la manutenzione seguendo le raccomandazioni scritte della Graco.

Questa garanzia non copre, e la Graco non sarà responsabile di usura e danni generici o di guasti, danni o usura causati da installazioni non corrette, cattivo uso, errata applicazione, corrosione, manutenzione inadeguata o non corretta, negligenza, incidenti, manomissioni o sostituzioni con componenti non Graco. La Graco non sarà neanche responsabile di eventuali malfunzionamenti, danni o usura causati dall'incompatibilità delle attrezzature Graco con strutture, accessori, attrezzature o materiali non forniti dalla Graco o da progettazioni, manifatture, installazioni, funzionamenti o manutenzioni errati di strutture, accessori, attrezzature o materiali non forniti dalla Graco.

Questa garanzia è valida solo se l'attrezzatura difettosa viene restituita ad un distributore Graco in porto franco per la verifica del difetto dichiarato. Se il difetto dichiarato viene verificato, la Graco riparerà o sostituirà senza alcun addebito tutte le parti difettose. L'attrezzatura verrà restituita all'acquirente originale che ha prepagato la spedizione. Se l'attrezzatura ispezionata non riporta difetti nei materiali o nella manodopera, le riparazioni verranno effettuate ad un costo ragionevole che può includere il costo dei pezzi di ricambio, della manodopera e del trasporto.

QUESTA GARANZIA È ESCLUSIVA E SOSTITUISCE TUTTE LE ALTRE GARANZIE, ESPLICITE O IMPLICITE INCLUSE MA NON LIMITATE A EVENTUALI GARANZIE DI COMMERCIALITÀ O ADATTABILITÀ A SCOPI PARTICOLARI.

L'unico obbligo della Graco ed il solo rimedio a disposizione dell'acquirente per eventuali violazioni della garanzia sono quelli indicati in precedenza. L'acquirente accetta che nessun altro rimedio (incluso ma non limitato a danni incidentali o consequenziali per perdite di profitto, di vendite, lesioni alle persone o danni alle proprietà o qualsiasi altra perdita incidentale o consequenziale) sarà messo a sua disposizione. Qualsiasi azione legale per violazione della garanzia dovrà essere intrapresa entro due (2) anni dalla data di vendita.

LA GRACO NON RILASCI ALCUNA GARANZIA E NON RICONOSCE NESSUNA GARANZIA IMPLICITA DI COMMERCIALITÀ ED ADATTABILITÀ A SCOPI PARTICOLARI RELATIVAMENTE AD ACCESSORI, ATTREZZATURE, MATERIALI O COMPONENTI VENDUTI MA NON PRODOTTI DALLA GRACO. Questi articoli venduti, ma non prodotti dalla Graco (come i motori elettrici, gli interruttori, i tubi ecc.) sono coperti dalla garanzia, se esiste, dei relativi produttori. La Graco fornirà all'acquirente un'assistenza ragionevole in caso di reclami per violazione di queste garanzie.

In nessun caso la Graco sarà responsabile di danni indiretti, incidentali, speciali o consequenziali risultanti dalla fornitura di attrezzature da parte della Graco in virtù del seguente atto o della fornitura, prestazione o utilizzo di qualsiasi prodotto o bene venduto, per violazione del contratto, violazione della garanzia, negligenza della Graco o altro.

PER I CLIENTI GRACO IN CANADA

The Parties acknowledge that they have required that the present document, as well as all documents, notices and legal proceedings entered into, given or instituted pursuant hereto or relating directly or indirectly hereto, be drawn up in English. Les parties reconnaissent avoir convenu que la rédaction du présent document sera en Anglais, ainsi que tous documents, avis et procédures judiciaires exécutés, donnés ou intentés, à la suite de ou en rapport, directement ou indirectement, avec les procédures concernées.

Per le informazioni aggiornate sui prodotti della Graco visitare il sito www.graco.com.

PER INVIARE UNA ORDINAZIONE, contattare il distributore GRACO o chiamate 1-800-690-2894 per identificare il distributore più vicino.

All written and visual data contained in this document reflects the latest product information available at the time of publication. Graco reserves the right to make changes at any time without notice.

Per informazioni sui brevetti, vedere www.graco.com/patents.

Traduzione delle istruzioni originali. This manual contains Italian. MM 3A0242

Graco Headquarters: Minneapolis

International Offices: Belgium, China, Japan, Korea

GRACO INC. AND SUBSIDIARIES • P.O. BOX 1441 • MINNEAPOLIS MN 55440-1441 • USA

Copyright 2012, Graco Inc. All Graco manufacturing locations are registered to ISO 9001.
September 2012