

FinishPro 295

**Airless/Luftstøttet sprøjt
 Ilmaton/ilma-avusteinen ruisku
 Högtrycks-/Airassistsystem
 Høytrykks-/Air-assist sprøyter**

333116D

Безвоздушный/пневматический распылитель





DA FI SV NO RU

Til påføring af facademaling og overfladebehandlingsmaterialer. Kun til erhvervsmæssig brug. Må ikke anvendes i eksplosive atmosfærer eller på farlige steder / Rakennusmaaleille ja -pinnoitteille tarkoitettuihin sovelluksiin. Vain ammattikäyttöön. Ei saa käyttää räjähdysherkissä tiloissa tai vaarallisissa paikoissa / För applicering av arkitektoniska färger och byggmålning. Endast för yrkesmässigt bruk. Ej godkänd för användning i explosiva miljöer eller farliga platser. / Til påføring av byggeteknisk maling og lakk. Kun til profesjonelt bruk. Ikke godkjent til bruk i eksplosjonsfarlige miljøer eller farlige steder / Для нанесения архитектурных красок и покрытий. Только для профессионального использования. Не одобрено для использования во взрывоопасных атмосферах или на опасных участках.

Maksimalt arbeidstryk ved airless sprøjtning: 2800 psi (193 bar, 19,3 MPa) / Suurin ilmatoman ruiskutuksen käyttöpainne 2800 psi (193 bar, 19,3 MPa) / Maximalt arbetstryck vid högtryckssprutning är 2800 psi (193 bar, 19,3 MPa) / Maksimalt arbeidstrykk 2800 psi (193 bar, 19,3 MPa) ved trykkluftsprøytning / Максимальное рабочее давление для безвоздушного распыления: 2800 фунтов на кв. дюйм (193 бар, 19,3 МПа)

	Viktige sikkerhetsforskrifter	Tärkeitä turvaohjeita	Viktiga säkerhetsföreskrifter	Viktige sikkerhetsinstruksjoner	Важные инструкции по технике безопасности
	Læs alle advarsler og instruktioner i denne håndbog og i sprøjtepistolhåndbogen. gem disse forskrifter.	Lue tämän käyttöohjekirjan ja pistoolin käyttöohjekirjan kaikki varoitukset ja ohjeet. Säilytä nämä ohjeet.	Läs alla varningar och anvisningar i denna handbok och i pistolhandboken. Spara anvisningarna.	Les alle advarsler og instruksjoner i denne håndboken og håndboken for pistolen. Ta vare på disse instruksjonene.	Прочтите все предупреждения и инструкции в этом руководстве и в руководстве по эксплуатации пистолета. Сохраните эти инструкции.

Modeller / Mallit / Modeller / Modeller / Модели:

Område / Alue / Region / Region / Регион	Hi-Boy	
120V USA / USA / USA / USA / США	24U060	
240V Europa CE 7/7 / Eurooppa CE 7/7 / Europa CE 7/7 / Европа CE 7/7 / Европа (CE 7/7)	24U061	
240V Europa Multi / Eurooppa, monijohto / Europa Multi / Europa Multi / Европа (остальная территория)	24U062	
240V Asien/Australia / Aasia/Australia / Asien/Australia / Asia/Australia / Азия/Australia	24U064	



333182

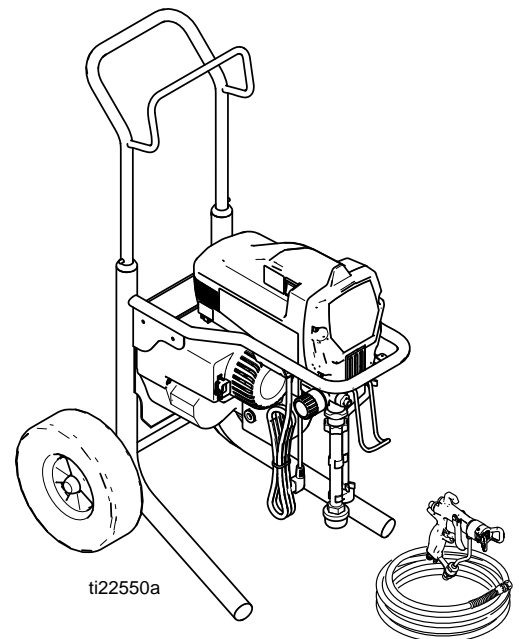

Indholdsfortegnelse / Sisällysluettelo / Innehåll / Innholdsfortegnelse / Содержание

Indholdsfortegnelse / Sisällysluettelo / Innehåll / Innholdsfortegnelse / Содержание	2
Advarsel	3
Varoitus	7
Varning	11
Advarsel	15
Предупреждение	19
Komponentoversigt / Osat / Komponenters funktion och placering / Identifikasjon av komponenter / Идентификация деталей	23
Jordforbindelse / Maadoitus / Jordning / Jordning / Заземление	25
Procedure for trykafastning / Paineenpoistotoimet / Anvisningar för tryckavlastning / Trykkavlastningsprosedyre / Процедура сброса давления	28
Betjening / Käyttö / Drift / Bruk / Эксплуатация	29
Opstart / Käynnistys / Start / Oppstart / Iónê	29
Opstart / Käynnistys / Start / Oppstart / Пуск	31
Spædning og gennemskylning / Esitæyttö ja huuhtelu / Luftning och rensolning / Priming og Skylling / Çaèèàèà è ìðìùàèà	31
RAC-dyse og fladdyselufthætteenhed / RAC-suutin- ja laakailmasuutinkokoonpano / Montering av RAC-munestycke och luftmunestycke för plant munestycke / RAC-dyse og flat-dyse luftkarpeenhet / Узел воздушной головки наконечника RAC и плоского наконечника	34
Sprøjtning / Ruiskutus / Sprutning / Sprøyting / Распыление	35
Luftstøttet sprøjtning / Ilma-avusteinen ruiskutus / Airassist-sprutning / Air-assist sprøyting / Íáààìàòè÷-áñêîá ðàñîùèáíèà	35
Airless sprøjtning / Ilmaton ruiskutus / Airless-sprutning / Trykkluftsprøyting / Áàçâîçäóøíâ ðàñîùèáíèà ..	37
Rengøring af en tilstoppet dyse / Tukkeutuneen suuttimen puhdistus / Rensning av igensatt munstycke / Rensing av en tett dyse / Í÷èñòèà çàñîðáííâí ìèííâ÷-íèèà	38
Rengøring / Puhdistus / Rengöring / Rengjøring / Очистка	39
Reparation / Korjaus / Reparation / Reparasjon / Ремонт	43
Udskiftning af kompressor/motor / Kompressorin/moottorin vaihto / Byte av kompressor/motor / Bytte av kompressor/motor / Çàìáíà èííðàññîðà/íîðîðà	43
Grundlæggende fejlfinding	47
Generelt problem: Ingen afgang	51
Generelt problem: Overdreven trykdannelse	51
Alustava vianetsintä	52
Yleinen ongelma: Ei tehoa	57
Yleinen vika: Liian suuren paineen syntyminen	57

Grundläggande felsökning	58
Allmänt problem: ingen stråle	63
Allmänt problem: Trycket blir för högt	63
Grunnleggende feilsøking	64
Generelt problem: Ingen effekt	69
Generelt problem: For stor trykkoppygging	69
Устранение типичных неисправностей	70
Íðíáèáíà íáúááí òàðàèòàðà: Íòñòðñòáóáò áúðíà	75
Íðíáèáíà íáúááí òàðàèòàðà: Íáðàçíááíèà ÷ðàçìáðííâí ääèèáíèý	75
Motorafprøvning / Moottorin vianmääritys / Motordiagnostik / Diagnostesting av motoren / Диагностика мотора	76
Afprøvning af printkort / Ohjaustalulun vianmääritys / Felsökning styrkort / Styrekort diagnosestilling / Диагностика платы управления	79
Afprøvning af pumpe	82
Eftersyn af pumpen	82
Pumpun vianmääritys	82
Pumpun huolto	82
Felsökning pump	82
Reparation av pump	82
Pumpediagnose	82
Service av pumpen	82
Äèááíñðèèà íàñíñà	82
Íáñèòæèááíèà íàñíñà	82
Dele / Osat / Reservdelar / Deler / Детали	83
Delliste / Osaluettelo / Reservdelslista / Deleliste / Список деталей	84
Dele (Kompressor) / Osat (Kompressori) / Reservdelar (kompressor) / Deler (kompressor) / Детали (компрессор) ..	85
Dellisteside (Kompressor) / Osaluettelo (Kompressori) / Reservdelslista (kompressor) / Deleliste (kompressor) / Ñíèñíè àáðàèèè (èííðàññîð)	86
Ledningsdiagram - 120 V vekselstrøm / KytKentäkaavio - 120 Vac / Kretsschema - 120 VAC / Kabling diagram - 120 VAC / Схема электрических соединений - 120 В переменного тока	87
Ledningsdiagram - 240 V vekselstrøm / KytKentäkaavio - 240 Vac / Kretsschema - 240 VAC / Kabling diagram - 240 VAC / Схема электрических соединений - 240 В переменного тока	88
Tekniske data	89
Tekniset tiedot	90
Tekniska data	91
Tekniske data	92
Технические данные	93
Gracos Standardgaranti / Gracon normaali takuu / Graco standardgaranti / Graco standardgaranti / Стандартная гарантия компании Graco	94

Advarsel

Følgende advarsler gælder installation, brug, montering af jordforbindelse, vedligeholdelse og reparation af dette udstyr. Udråbstegnssymbolet gør dig opmærksom på en generel advarsel, og faresymbolerne henviser til procedurespecifikke risici. Når disse symboler fremgår i denne håndbogs hovedtekst eller på advarselmærkater, henvises der til disse advarsler. Der kan fremgå produktspecifikke faresymboler og advarsler, der ikke er gennemgået i dette afsnit, overalt i denne brugerhåndbogs.

⚠ ADVARSEL



JORDFORBINDELSE

Dette produkt skal jordforbindes. I tilfælde af en elektrisk kortslutning nedsætter jordforbindelsen risikoen for elektrisk stød ved at fungere som en afleder for den elektriske strøm. Dette produkt er udstyret med et kabel, der har jordforbindelse, hvis det er tilsluttet til en passende jordforbundet kontakt. Stikket skal sættes i en kontakt, som er korrekt installeret og jordforbundet i overensstemmelse med alle lokale retningslinjer og bestemmelser.

- Ukorrekt installering af det jordforbundne stik kan resultere i fare for elektrisk stød.
- Når kablet eller stikket behøver reparation, må den jordforbundne ledning ikke tilsluttes til hverken den ene eller den anden terminal med fladt blad.
- Den ledning med en isolering, der har en ydre grøn overflade, med eller uden gule stribe, er jordledningen.
- Adspørg en autoriseret elektriker eller servicetekniker, hvis du ikke helt forstår instruktionerne vedr. jordforbindelse, eller hvis du er i tvivl om, hvorvidt produktet er korrekt jordforbundet.
- Det leverede stik må ikke modificeres. Hvis det ikke passer til stikkontakten, skal du få en autoriseret elektriker til at installere den rigtige stikkontakt.
- Dette produkt er beregnet til brug med et nominelt kredsløb på 120 V eller 230 V og har et jordforbundet stik, der ligner det vist på figuren herunder.

120V US

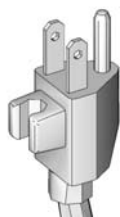

230V

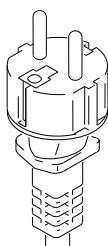







- Produktet må kun tilsluttes til en stikkontakt, der har samme konfiguration som stikket.
- Dette produkt må ikke bruges med en adapter.

Forlængerledninger:

- Brug kun en forlængerledning med 3 ledere med et jordforbundet stik og en jordforbundet stikkontakt, der passer til produktets stik.
- Kontrollér at forlængerledningen ikke er beskadiget. Hvis det er nødvendigt at bruge en forlængerledning, skal der som minimum bruges 12 AWG (2,5 mm²) for at kunne bære den strøm, som produktet kræver.
- En ledning, der er for lille, vil resultere i et fald i strømstyrke, tabt ydeevne og overophedning.

ADVARSEL

   	<p>BRAND- OG EKSPLOSIONSFARE</p> <p>Brændbare dampe i et arbejdsområde, såsom dampe fra opløsningsmidler og maling, kan eksplodere eller antændes. Forebyggelse af brand- og eksplosionsrisiko:</p> <ul style="list-style-type: none"> • Sprøjt ikke med brændbare eller antændelige væsker i nærheden af åben ild eller antændelseskilder, såsom cigaretter, eksterne motorer og elektrisk udstyr. • Maling og opløsningsmiddel, der løber gennem udstyret, kan medføre statisk elektricitet. Statisk elektricitet skaber en risiko for brand eller eksplosion ved tilstedeværelsen af dampe fra malings- eller opløsningsmidler. Alle dele af sprøjtesystemet, inklusive pumpe, slangens samling, sprøjtepistol og genstande i og omkring sprøjteområdet, skal være korrekt jordforbundne for at beskytte imod statisk elektricitet og gnister. Brug Graco-fremstillede, ledende eller jordforbundne, tryksatte slanger til airless malingssprøjten. • Kontrollér at alle beholdere og opsamlingsystemer er jordforbundne for at forebygge statisk elektricitet. Undlad at bruge foring til spand, medmindre den er antistatisk eller ledende. • Tilslut til en jordforbundet stikkontakt og brug jordforbundne forlængerledninger. Brug ikke en 3-til-2-adapter. • Brug ikke maling eller opløsningsmidler, der indeholder halogenerede kulbrinter. • Sprøjteområdet skal holdes velventileret. Sørg for at der er en tilstrækkelig forsyning af frisk luft gennem området. Opbevar pumpesamlingen i et velventileret område. Pumpesamlingen må ikke sprøjtes. • Der må ikke ryges i sprøjteområdet. • Lyskontakter, motorer og lignende gnistdannende produkter må ikke anvendes i sprøjteområdet. • Hold området rent og frit for beholdere med maling og opløsningsmidler, klude og andet brandfarligt materiale. • Du skal kende indholdet af den maling og de opløsningsmidler, der anvendes. Læs sikkerhedsdatablade (MSDS) og mærkater på beholderne med maling og opløsningsmidler. Følg de sikkerhedsanvisninger, der er anført af producenten af malingen eller opløsningsmidlerne. • Brandslukningsudstyr skal være til stede og i arbejdsdygtig stand. • Sprøjten frembringer gnister. Når der anvendes brandfarlige væsker til eller i nærheden af sprøjtearbejdet eller til gennemskylning og rengøring, skal sprøjten holdes mindst 6 m (20 fod) væk fra eksplosive dampe.
  	<p>FARE FOR ELEKTRISK STØD</p> <p>Dette udstyr skal jordes. Forkert jordforbindelse, opsætning eller brug af systemet kan medføre elektrisk stød.</p> <ul style="list-style-type: none"> • Sluk for udstyret, og tag stikket ud af kontakten, før der foretages eftersyn på udstyret. • Brug kun stikkontakter med jordforbindelse. • Brug kun forlængerkabler med 3 ledere. • Jordstikkene på ledninger og forlængerkabler skal være ubeskadigede. • Må ikke udsættes for regn. Skal opbevares indendørs.

⚠ ADVARSEL



FARE FOR INJEKTION GENNEM HUDEN

Højtrykssprøjtning kan injicere giftstoffer ind i kroppen og forårsage alvorlige kvæstelser. I tilfælde af injektion skal der øjeblikkeligt søges kirurgisk behandling.

- Sprøjtet pistolen må ikke rettes imod, og der må ikke sprøjtes på, mennesker eller dyr.
- Hold hænder og andre kropsdele væk fra udløbsåbningen. Du må f.eks. aldrig forsøge at stoppe utætheder med nogen dele af kroppen.
- Brug altid dyseholderen. Der må ikke udføres sprøjtarbejde, hvis dyseholderen ikke er påmonteret.
- Brug Graco-dyser.
- Der skal udvises forsigtighed ved rengøring og udskiftning af dyser. Hvis dysen tilstoppes under sprøjtarbejdet, skal **Trykaflastningsproceduren** følges for at slukke for enheden og fjerne trykket, før dysen afmonteres og renses.
- Enheden må ikke efterlades uden opsyn, når den er aktiveret eller under tryk. Når enheden ikke er i brug, skal den slukkes, og **Trykaflastningsproceduren** skal følges for at slukke enheden.
- Kontroller slanger og dele for tegn på skader. Udskift alle slidte eller beskadigede slanger og dele.
- Systemet kan generere 22,7 MPa (227 bar, 3300 psi). Brug reservedele og ekstraudstyr fra Graco, der er normeret til mindst 22,7 MPa (227 bar, 3300 psi).
- Aktivér altid pistolens aftrækkerlås, når der ikke udføres sprøjtarbejde. Kontrollér at aftrækkerlåsen virker korrekt.
- Kontrollér at alle forbindelser er sikre, før enheden tages i brug.
- Du skal vide, hvordan man hurtigt stopper enheden og fjerner trykket. Du skal være fortrolig med kontrolenhederne.







FARE VED UHENSIGTSMÆSSIG ANVENDELSE AF UDSTYR

Forkert anvendelse kan forårsage død eller alvorlig personskade.

- Du skal altid være iført egnede handsker, øjenværn og åndedrætsværn eller maske, når du maler.
- Der må ikke udføres sprøjtarbejde i nærheden af børn. Børn skal altid holdes væk fra udstyret.
- Brug ikke enheden i rækkevidde, hvor du ikke kan styre det, og stil dig aldrig på ustabil understøtning. Du skal altid have et godt fodfæste og balance.
- Vær opmærksom, og hold øje med det, du laver.
- Enheden må ikke efterlades uden opsyn, når den er aktiveret eller under tryk. Når enheden ikke er i brug, skal den slukkes, og **Trykaflastningsproceduren** skal følges for at slukke enheden.
- Betjen aldrig enheden, hvis du er træt eller har indtaget medicin eller alkohol.
- Undlad at knække eller bøje slangen.
- Undlad at udsætte slangen for temperaturer eller tryk, der overstiger grænserne fastsat af Graco.
- Undlad at trække eller løfte i slangen for at flytte udstyret.
- Undlad at sprøjte med en slange, der er kortere end 7,6 m (25 fod).
- Foretag aldrig ændringer eller modifikationer på udstyret. Ændringer eller modifikationer kan annullere agentens godkendelser og resultere i sikkerhedsfarer.
- Sørg for, at alt udstyr er klassificeret og godkendt til det miljø, du benytter det i.

! ADVARSEL

	<p>FARE I FORBINDELSE MED TRYKSATTE ALUMINIUMSDELE</p> <p>Brug af væsker, der er inkompatible med aluminium i tryksat udstyr, kan medføre en alvorlig kemisk reaktion og brud på udstyret. Hvis denne advarsel ikke følges, kan det medføre død, alvorlig personskade eller ejendomsskade.</p> <ul style="list-style-type: none"> • Der må ikke anvendes 1,1,1-trichloroethan, methylenchlorid, andre halogenerede kulbrinteopløsningsmidler eller -væsker, der indeholder sådanne opløsningsmidler. • Mange andre væsker kan indeholde kemikalier, der kan reagere med aluminium. Kontakt din materialeleverandør for kompatibilitet.
	<p>FARE FOR FORBRÆNDINGER</p> <p>Udstyrsflader og væske, der varmes op, kan blive meget varmt under drift. Sådan undgås alvorlige forbrændinger:</p> <ul style="list-style-type: none"> • Undgå at røre ved varm væske eller varmt udstyr.
 	<p>FARE I FORBINDELSE MED BEVÆGELIGE DELE</p> <p>Bevægelige dele kan klemme, afskære eller amputere fingre og andre kropsdele.</p> <ul style="list-style-type: none"> • Hold sikker afstand til bevægelige dele. • Anvend ikke udstyret med afskærmninger eller dæksler afmonteret. • Tryksat udstyr kan starte uden varsel. Før du kontrollerer, flytter eller foretager eftersyn på udstyret, skal du følge Trykaflastningsproceduren og frakoble alle strømkilder.
	<p>FARE FOR GIFTIGE VÆSKER ELLER DAMPE</p> <p>Giftige væsker eller dampe kan forårsage alvorlig personskade eller i værste fald døden, hvis væsken sprøjtes i øjnene eller på huden, indåndes eller sluges.</p> <ul style="list-style-type: none"> • Læs MSDS'erne for at blive bekendt med de konkrete farer ved den væske, du arbejder med. • Opbevar farlige væsker i godkendte beholdere, og bortskaf dem i henhold til gældende bestemmelser.
	<p>PERSONLIGT BESKYTTELSESUdstyr</p> <p>Brug passende beskyttelsesudstyr, når du opholder dig på arbejdsområdet for at undgå alvorlig personskade som f.eks. øjenskader, høreskader, indånding af farlige dampe samt forbrændinger. Sådant udstyr inkluderer, men er ikke begrænset til:</p> <ul style="list-style-type: none"> • Øjenbeskyttelse og hørebekyttelse. • Gasmasker, beskyttelsesbeklædning og handsker som anbefalet af væske- og opløsningsmiddelsproducenten.
	<p>CALIFORNIENS FORSLAG 653</p> <p>Dette produkt indeholder mindst ét kemikalie, der er kendt i den amerikanske delstat, Californien, som en årsag til kræft og fødselsdefekter eller anden reproduktiv skade. Vask hænder efter håndtering.</p>

Varoitus

Seuraavat varoitukset koskevat tämän laitteen asennusta, käyttöä, maadoitusta, kunnossapitoa ja korjausta. Huutomerkki tarkoittaa yleisluontoista varoitusta ja vaarasymbolit toimenpidekohtaista vaaraa. Lue nämä varoitukset, kun nämä symbolit ovat esillä tässä käyttöohjekirjassa tai varoituskilvissä. Tästä osasta puuttuvat tuotekohtaiset vaara- ja varoitussymbolit saattavat esiintyä tarvittaessa muualla tässä käyttöohjekirjassa.

VAROITUS



MAADOITUS

Tuotteen on oltava maadoitettu. Oikosulun sattuessa maadoitus vähentää sähköiskun vaaraa tarjoten sähkövirralle poistumistien. Tämä tuote on varustettu johdolla, jossa on maadoitusjohto ja sopiva maadoitusliitin. Pistoke on kytkettävä pistorasiaan, joka on asennettu ja maadoitettu kaikkien paikallisten säännösten ja määräysten mukaisesti.

- Maadoitusliittimen virheellinen asennus voi aiheuttaa sähköiskuvaaran.
- Jos johto tai liitin vaatii korjausta tai vaihtoa, älä yhdistä maadoitusjohtoa kumpaankaan litteäpäiseen napaan.
- Eristetty johto, jonka vihreässä ulkopinnassa on tai ei ole keltaisia raitoja, on maadoitusjohto.
- Tarkista asia valtuutetun sähköasentajan tai huoltomiehen kanssa, jos maadoitusohjeet ovat epäselvät tai jos epäilet laitteen kunnollista maadoitusta.
- Älä muuta toimitettua liitintä. Jos se ei sovi pistorasiaan, anna valtuutetun sähköasentajan asentaa pistorasia.
- Tätä tuotetta käytetään nimellisjännitteellä 120 V tai 230 V ja siinä on samanlainen maadoitusliitin, kuin alla olevassa kuvassa on esitetty.

120V US

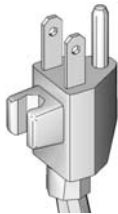

230V

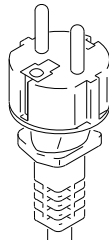

- Liitä tuote vain sellaiseen pistorasiaan, jossa on sama kokoonpano kuin liittimessä.
- Älä käytä tämän tuotteen kanssa sovitinta.

Jatkojohdot:

- Käytä ainoastaan 3-johtoista jatkojohtoa, jossa on maadoitusliitin ja pistorasiaa, johon tuotteen liitin sopii.
- Varmista, että jatkojohto ei ole vaurioitunut. Jos jatkojohto on välttämätön, käytä vähintään 12 AWG:tä (2,5 mm²) johtamaan tuotteen vaatimaa virtaa.
- Liian pieni johto aiheuttaa häviön verkkojännitteessä sekä tehohäviön ja ylikuumentumista.

VAROITUS



TULIPALON JA RÄJÄHDYKSEN VAARA

Syttyvät höyryt, kuten liuotin- ja maalihöyryt, voivat syttyä tai räjähtää työskentelyalueella. Estä tulipalo ja räjähdys seuraavasti:

- Älä ruiskuta syttyviä tai tulenarkoja materiaaleja lähellä avotulta tai tulenlähteitä kuten savukkeet, moottorit ja sähkölaitteet.
- Laitteen läpi virtaava maali tai liuotin voi aiheuttaa staattista sähköä. Staattinen sähkö aiheuttaa tulipalon tai räjähdysvaaran maalien tai liuotinaineiden höyryjen lähellä. Kaikkien ruiskutusjärjestelmän osien, kuten pumpun, letkukokoonpanon, ruiskutuspistoolin ja ruiskutusalueella ja sen lähellä olevien kohteiden tulee olla asianmukaisesti maadoitettuja ja suojattuja staattista sähköpurkausta ja kipinöintiä vastaan. Käytä Gracon sähköä johtavia tai maadoitettuja korkeapaineisten, ilmattomien maaliruiskujen letkuja.
- Varmista, että kaikki säiliöt ja keräysjärjestelmät on maadoitettu staattista sähköpurkausta vastaan. Älä käytä astioissa tiivisteitä, elleivät ne ole antistaattisia tai johtavia.
- Yhdistä maadoitettuun pistorasiaan ja käytä maadoitettuja jatkojohtoja. Älä käytä 3-2-sovitinta.
- Älä käytä halogenoitua hiilivetyä sisältävää maalia tai liuotinta.
- Pidä ruiskutusalue hyvin tuuletettuna. Huolehdi, että raitista ilmaa on koko työskentelyalueella. Pidä pumppukokoonpano hyvin tuuletetulla alueella. Älä ruiskuta pumppukokoonpanoa.
- Älä tupakoi ruiskutusalueella.
- Älä käytä valokytimiä, moottoreita tai muita kipinöitä synnyttäviä tuotteita ruiskutusalueella.
- Pidä alue puhtaana ja vapaana maali- tai liuotinsäiliöistä, räteistä ja muista syttyvistä materiaaleista.
- Tutustu ruiskuttamasi maalin tai liuotimen ominaisuuksiin. Tutustu käyttöturvatiedotteeseen (MSDS) ja maali- ja liuotinsäiliöiden tarroihin. Noudata maalin tai liuotimen valmistajan turvaohjeita.
- Sammuttimet on pidettävä käsillä koko työskentelyn ajan.
- Ruisku aiheuttaa kipinöitä. Jos palavaa nestettä käytetään laitteen lähellä tai sen huuhteluun tai puhdistukseen, ruisku on pidettävä vähintään 6 metrin päässä räjähtävistä höyryistä.







SÄHKÖISKUN VAARA





Laitteiston on oltava maadoitettu. Väärin tehty maadoitus, valmistelut tai järjestelmän käyttö väärällä tavalla voivat aiheuttaa sähköiskun.

- Sulje virta ja kytke sähköjohto irti ennen laitteen huoltoa.
- Liitä ainoastaan maadoitettuun sähköpistorasiaan.
- Käytä ainoastaan 3-johtoisia jatkojohtoja.
- Varmista, että virta- ja jatkojohtojen maadoitetut pistokkeet ovat ehjiä.
- Älä altista sateelle. Säilytä sisätiloissa.

VAROITUS

  	<p>NESTEEN TUNKEUTUMISVAARA Korkeapaineruisku voi ruiskuttaa myrkyjä kehon sisälle ja aiheuttaa vakavia ruumiinvammoja. Jos näin tapahtuu, hakeudu välittömästi lääkärin hoitoon.</p> <ul style="list-style-type: none"> • Älä suuntaa pistoolia tai ruiskuta ihmisiin tai eläimiin päin. • Pidä kädet ja muut kehon osat poissa poistoyksiköstä. Älä esimerkiksi yritä tukkia vuotoja millään kehon osalla. • Käytä aina ruiskutussuuttimen suojusta. Älä ruiskuta ilman suuttimen suojusta. • Käytä Gracon suuttimia. • Ole varovainen puhdistaussasi ja vaihtaessasi suuttimia. Jos suutin tukkeutuu ruiskutettaessa, noudata paineenpoistotoimia laitteen sammuttamisessa ja paineen poistamisessa, ennen kuin irrotat suuttimen puhdistamista varten. • Älä jätä laitetta jännitteisenä tai paineistettuna ilman valvontaa. Kun laite ei ole käytössä, sammuta se ja noudata paineenpoistotoimia laitteen sammuttamisessa. • Tarkista letkut ja osat vaurioiden varalta. Vaihda kaikki vaurioituneet letkut tai osat. • Tämä järjestelmä pystyy tuottamaan 22,7 MPa:n (227 bar, 3 300 psi) paineen. Käytä Gracon varaosia tai varusteita, joiden nimellispaine on vähintään 22,7 MPa (227 bar, 3 300 psi). • Lukitse aina liipaisimen lukko, kun et käytä ruiskua. Varmista, että liipaisimen lukko toimii kunnolla. • Varmista, että kaikki liitännät ovat kunnolla kiinni ennen laitteen käyttöä. • Opettele miten laite sammutetaan ja paine poistetaan nopeasti. Tutustu kunnolla kaikkiin säätimiin.
 	<p>LAITTEISTON VÄÄRINKÄYTÖN VAARA Väärinkäyttö voi aiheuttaa kuoleman tai vakavan vamman.</p> <ul style="list-style-type: none"> • Käytä aina maalatessasi asianmukaisia käsineitä, suojalaseja ja hengityssuojaimia tai maskia. • Älä työskentele tai ruiskuta lasten lähellä. Pidä lapset aina poissa laitteen lähetyviltä. • Älä kurottele tai seiso epävakaaalla alustalla. Seiso tukevasti ja pidä tasapaino koko ajan. • Pysy valppaana ja katso mitä olet tekemässä. • Älä jätä laitetta jännitteisenä tai paineistettuna ilman valvontaa. Kun laite ei ole käytössä, sammuta se ja noudata paineenpoistotoimia laitteen sammuttamisessa. • Älä käytä laitetta väsyneenä tai huumaaavien aineiden tai alkoholin vaikutuksen alaisena. • Älä taivuta tai väännä letkua. • Älä altista letkua lämpötiloille tai paineille, jotka ylittävät Gracon mainitsemat arvot. • Älä käytä letkua laitteiston nostamiseen tai vetämiseen. • Älä ruiskuta alle 7,60 metrin pituisella letkulla. • Älä muuta laitetta millään tavalla. Muutokset voivat mitätöidä liikkeen hyväksynät ja aiheuttaa turvallisuusvaaran. • Varmista, että kaikki laitteet on normitettu ja hyväksyty siihen ympäristöön, jossa käytät niitä.
	<p>PAINEISTETTUJEN ALUMIINIOSIEN AIHEUTTAMAT VAARAT Paineistetuille alumiinilaitteille sopimattomat nesteet voivat aiheuttaa vakavia kemiallisia reaktioita ja laitteen vaurioitumisen. Tämän varoituksen laiminlyönti voi johtaa kuolemaan, vakavaan vammaan tai omaisuusvahinkoon.</p> <ul style="list-style-type: none"> • Älä käytä 1,1,1-trikloorietaania, metyylikloridia, muita halogenoituja hiilivetyliuottimia tai niitä sisältäviä nesteitä. • Monet muut nesteet voivat sisältää kemikaaleja, jotka saattavat reagoida alumiinin kanssa. Selvitä yhteensopivuus materiaalintoimittajan kanssa.

VAROITUS

	<p>PALOVAMMAN VAARA</p> <p>Laitteen pinnat ja lämmitetty neste voivat kuumentua erittäin voimakkaasti käytön yhteydessä. Noudata seuraavia ohjeita, jotta välttyt vakavilta palovammoilta:</p> <ul style="list-style-type: none"> • Älä kosketa kuumaa nestettä tai laitteistoa.
 	<p>LIKKUVIEN OSIEN AIHEUTTAMA VAARA</p> <p>Liikkuvat osat voivat puristaa tai katkaista sormia tai muita ruumiinosia.</p> <ul style="list-style-type: none"> • Pysy kaukana liikkuvista osista. • Älä käytä laitetta ilman suojuksia ja suojakansia. • Paineistettu laite saattaa käynnistyä vahingossa. Noudata paineenpoistotoimia ennen laitteen tarkastamista, siirtämistä tai huoltoa. Irrota kaikki virtalähteet.
	<p>MYRKYLLISTEN NESTEIDEN JA HÖYRYJEN AIHEUTTAMA VAARA</p> <p>Myrkylliset nesteet tai höyryt voivat aiheuttaa vaarallisen tapaturman tai kuoleman sisään hengitettynä tai nieltynä tai jos niitä roiskuu silmiin tai iholle.</p> <ul style="list-style-type: none"> • Lue läpi käyttöturvallisuustiedote (MSDS), jotta tiedät käyttämiisi nesteisiin liittyvät erityiset vaarat. • Säilytä vaarallista nestettä hyväksytyissä astioissa. Hävitä vaarallinen neste sovellettavien ohjeiden mukaisesti.
	<p>HENKILÖKOHTAISET SUOJAVARUSTEET</p> <p>Käytä työskentelyalueella sopivia suojavarusteita, jotka auttavat estämään vakavan vamman, mukaan lukien silmävamman, kuulon menetyksen, myrkyllisten höyryjen hengittämisen ja palovammat. Tämä suojalaitteisto sisältää muun muassa seuraavaa:</p> <ul style="list-style-type: none"> • Suojalasit ja kuulosuojaimet. • Neste- ja liuotinvalmistaja suosittelee hengityssuojaimien sekä suojavaatteiden ja -käsineiden käyttöä.
	<p>KALIFORNIAN EHDOTUS 65</p> <p>Tämä tuote sisältää kemikaalia, joka Kalifornian osavaltion tietojen mukaan aiheuttaa syöpää, synnynnäisiä vaurioita tai muita hedelmällisyysongelmia. Pese kädet käsittelyn jälkeen.</p>

Varning

Följande varningar gäller för förberedelser, drift, jordning, skötsel och reparation av utrustningen. Utropstecknet anger allmänna varningar och farosymbolerna anger specifika risker i samband med åtgärden. När dessa symboler visas i handbokens text eller på varningsetiketter hänvisas till dessa varningar. Produktspecifika farosymboler och varningar som inte finns med i det här avsnittet kan finnas i hela den här handboken där de är tillämpliga.

VARNING



JORDNING

Denna produkt måste jordas. Vid en elektrisk kortslutning minskar jordningen risken för elektrisk stöt genom att tillhandahålla en flyktväg för den elektriska strömmen. Denna produkt är utrustad med en sladd med en jordningsledning och en lämplig jordningskontakt. Kontakten måste sättas i ett uttag som är korrekt installerat och jordat enligt svenska normer.

- Felaktig installation av jordkontakten kan leda till risk för elektriska stötar.
- Koppla inte jordledningen till någon av flatstiftskontaktarna om stickkontakten eller sladden behöver lagas eller bytas ut.
- Jordledningen är grön eller randig i grön-gult och är isolerad.
- Vänd dig till en behörig elektriker eller reparatör om du inte förstår jordningsanvisningarna fullt ut eller om du är osäker på om produkten är korrekt jordad.
- Modifiera inte den medföljande stickkontakten om den inte passar i uttaget. Låt en elektriker installera ett korrekt uttag.
- Produkten är avsedd för vanlig 120 V eller 230 V hushållsström och jordkontakten liknar den på bilden nedan.

120V US

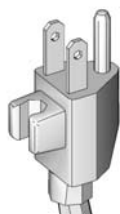

230V

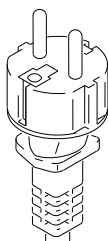







- Anslut endast kontakten till uttag som har samma konfiguration som kontakten.
- Använd inte en adapter tillsammans med den här produkten.



Förlängningssladdar:

- Använd endast en 3-trådig förlängningssladd som har en jordningsplugg och -uttag som passar produktens stickkontakt.
- Kontrollera att din förlängningssladd inte är skadad. Om en förlängningssladd behövs, använd minst 12 AWG (2,5 mm²) för att kunna leverera strömmen som produkten drar.
- En underdimensionerad sladd ger spänningsfall med effektförlust och överhettning som följd.







VARNING

   	<p>BRAND- OCH EXPLOSIONSFARA</p> <p>Brandfarliga ångor, t.ex. från lösningsmedel och färg, i arbetsområdet kan antändas eller explodera. För att undvika brand och explosion:</p> <ul style="list-style-type: none"> • Spruta inte brandfarliga eller lättantändliga material i närheten av öppen eld och gnistkällor, till exempel cigaretter, motorer och elektrisk utrustning. • Färg eller lösningsmedel som flödar genom utrustningen kan orsaka statisk elektricitet. Statisk elektricitet utgör risk för brand eller explosion i närheten av ångor från färg eller lösningsmedel. Sprutsystemets alla delar, inklusive pumpen, slangsystemet, sprutpistolen och föremål i och omkring sprututrymmet ska vara ordentligt jordade för att skydda mot statisk elektricitet och gnistor. Använd Gracos ledande eller jordade högtrycksslangar för högtryckssprutmålning. • Kontrollera att alla kärl och uppsamlingsystem är jordade som skydd mot statisk elektricitet. Använd inte kärlinsatser om de inte är antistatiska eller ledande. • Anslut till ett jordat uttag och använd jordade förlängningsslangar. Använd inte en 3-till-2 adapter. • Spruta inte färger och lösningsmedel som innehåller klorerade klorväten. • Ventilera väl i det utrymme där sprutning äger rum. Se till att utrymmet är ordentligt ventilerat. Förvara pumpsystemet i ett välventilerat utrymme. Spruta inte pumpsystemet. • Rök inte i sprututrymmet. • Slå inte om strömbrytare och kör inte motorer och andra gnistbildande apparater i sprututrymmet. • Håll området rent och fritt från färg- och lösningsmedelskärl, trasor och andra brandfarliga material. • Känn alltid till innehållet i färg och lösningsmedel som sprutas. Läs alla materialsäkerhetsdatablad (MSDS) och innehållsetiketter som medföljer färg och lösningsmedel. Följ färg- och lösningstillverkarens säkerhetsanvisningar. • Fungerande brandsläckare ska finnas tillgänglig. • Sprutan alstrar gnistor. När brandfarlig vätska används i eller intill sprutan eller vid renspolning eller rengöring måste sprutan placeras minst 6 m (20 ft) från eldfarliga ångor.
  	<p>RISK FÖR ELEKTRISKA STÖTAR</p> <p>Utrustningen måste jordas. Felaktig jordning, förberedelser och användning av systemet kan orsaka elektriska stötar.</p> <ul style="list-style-type: none"> • Stäng av och dra ur nätsladden innan service utförs på utrustningen. • Anslut endast till jordade eluttag. • Använd endast 3-trådiga förlängningssladdar. • Jordstiften måste vara hela på el- och förlängningssladdarna. • Skydda mot regn. Förvara inomhus.

! VARNING

	<p>VÄTSKEINTRÄNGNINGSRISK Högtryckssprutor kan spruta in gifter i kroppen och orsaka allvarlig kroppsskada. Om insprutning inträffar, sök omedelbart läkarvård.</p> <ul style="list-style-type: none"> • Rikta inte pistolen mot och spruta inte på människor och djur. • Håll händer och andra kroppsdelar borta från sprutningen. Försök till exempel inte att stoppa läckor med någon kroppsdel. • Använd alltid munstycksskyddet. Spruta aldrig utan munstycksskyddet monterat. • Använd Graco-munstycken. • Var försiktig vid rengöring och byte av munstycken. Om munstycket täpps igen under sprutning, följ den tryckavlastande proceduren för att stänga av enheten och lätta på trycket innan munstycket lossas och rengörs. • Lämna inte enheten inkopplad eller under tryck utan uppsikt. När enheten inte används, stäng av den och följ den tryckavlastande proceduren för att stänga av enheten. • Kontrollera om det finns skador på slangar och delar. Byt ut alla skadade slangar eller delar. • Detta system kan producera 22,7 MPa (227 bar, 3 300 psi). Använd reservdelar eller tillbehör från Graco som är avsedda för ett minimum av 22,7 MPa (227 bar, 3 300 psi). • Lås alltid avtryckarspärren när du inte sprutar. Kontrollera att avtryckarspärren fungerar ordentligt. • Kontrollera att alla kopplingar är säkra innan du startar enheten. • Var säker på hur man stannar enheten och snabbt lättar på trycket. Var säker på hur reglagen fungerar.
	<p>RISKER VID FELAKTIG ANVÄNDNING AV UTRUSTNINGEN Felaktig användning kan orsaka svåra och t.o.m. dödliga kroppsskador.</p> <ul style="list-style-type: none"> • Bär alltid lämpliga handskar, skyddsglasögon och andningsmask vid målning. • Använd inte sprutan i närheten av barn. Låt aldrig barn vistas i närheten av utrustningen. • Du ska inte sträcka dig för långt eller stå på ett ostadigt underlag. Stå alltid stadigt med god balans. • Var uppmärksam och titta på vad du gör. • Lämna inte enheten inkopplad eller under tryck utan uppsikt. När enheten inte används, stäng av den och följ den tryckavlastande proceduren för att stänga av enheten. • Använd inte systemet om du är trött eller påverkad av alkohol eller droger. • Knäck inte slangen och böj den inte för mycket. • Utsätt inte slangen för högre temperaturer eller tryck än de som anges av Graco. • Dra inte i slangen för att flytta eller lyfta maskinen. • Spruta inte med en slang som är kortare än 7,5 m (25 ft). • Ändra eller modifiera inte utrustningen. Ändringar eller modifieringar kan göra myndighetsgodkännanden ogiltiga och skapa säkerhetsrisker. • Kontrollera att all utrustning är klassad och godkänd för den miljö i vilken den används.

VARNING

	<p>RISKER MED ALUMINIUMDELAR UNDER TRYCK</p> <p>Användning av vätskor som inte är kemiskt förenliga med aluminium i utrustning under tryck kan orsaka allvarliga kemiska reaktioner och att utrustningen brister. Följs inte denna varning kan det leda till dödsfall, allvarlig kroppsskada eller egendomsskada.</p> <ul style="list-style-type: none">• Använd inte 1,1,1-triklorethan, metylenklorid eller andra lösningsmedel som innehåller klorerade klorväten eller vätskor som innehåller sådana lösningsmedel.• Många andra vätskor kan innehålla ämnen som kan reagera med aluminium. Kontakta din materialleverantör för att kontrollera detta.
	<p>RISK FÖR BRÄNNSKADOR</p> <p>Utrustningsytor och vätska som värms upp kan bli mycket varma under drift. Undvik allvarliga brännskador genom att:</p> <ul style="list-style-type: none">• Inte vidröra varm vätska och utrustning.
 	<p>RISKER MED RÖRLIGA DELAR</p> <p>Rörliga delar kan klämma och slita av fingrar och andra kroppsdelar.</p> <ul style="list-style-type: none">• Håll dig på avstånd från rörliga delar.• Kör inte utrustningen då skydd eller kåpor är borttagna.• Trycksatt utrustning kan starta utan förvarning. Följ den tryckavlastande proceduren och koppla från kraftförsörjningen innan utrustningen kontrolleras, flyttas eller repareras.
	<p>RISKER MED GIFTIGA VÄTSKOR OCH ÅNGOR</p> <p>Giftiga vätskor och ångor kan orsaka svåra, t.o.m. dödliga skador om de stänker på hud eller i ögon, inandas eller sväljs.</p> <ul style="list-style-type: none">• Läs materialsäkerhetsdatabladerna (MSDS) för information om specifika risker med de vätskor som används.• Förvara farliga vätskor i godkända behållare och bortskaffa dem i enlighet med gällande föreskrifter.
	<p>PERSONLIG SKYDDSUTRUSTNING</p> <p>Bär lämplig skyddsutrustning i arbetsområdet för att undvika allvarliga skador, inklusive ögonskador, hörselskador, inandning av giftiga gaser och brännskador. I skyddsutrustningen ska åtminstone följande ingå:</p> <ul style="list-style-type: none">• Skyddsglasögon och hörselskydd.• Andningsmasker, skyddskläder och handskar enligt rekommendationerna från vätske- och lösningsmedelstillverkaren.
	<p>FÖRSLAG 65, KALIFORNIEN</p> <p>Denna produkt innehåller en kemikalie som delstaten Kalifornien har vetskap om kan orsaka cancer, födelsedefekter eller andra reproduktiva skador. Tvätta händerna efter användning.</p>

Advarsel

Følgende advarsler gjelder montering, bruk, jording, vedlikehold og reparasjon av dette utstyret. Utropstegnet gjør deg oppmerksom på en generell advarsel og faresymbolene viser til prosedyre-spesifikke risikoer. Når disse symbolene vises i instruksjonene eller på advarselsskilt, se tilbake på disse advarslene. Produktspesifikke faresymboler og advarsler som ikke beskrives i denne delen kan vises i disse instruksjonene hvor det er aktuelt.

⚠ ADVARSEL



JORDING

Dette produktet må jordes. Dersom en elektrisk kortslutning oppstår reduserer jordingen risikoen for elektrisk støt ved å forsyne en avledning for den elektriske spenningen. Dette produktet er utstyrt med en ledning som har en jordledning med en behørig jordingskontakt. Støpselet må plugges inn i en kontakt som er riktig installert og jordet i henhold med alle lokale regler og bestemmelser.

- Feilaktig installasjon av et jordet støpsel kan resultere i en risiko for elektrisk støt.
- Når reparasjon eller utskifting av ledningen eller støpselet er påkrevd, ikke koble jordledningen til en terminal med flatt blad.
- Ledningen med isolasjon som har en ytre overflate som er grønn med eller uten gule striper er jordledningen.
- Sjekk med en kvalifisert elektriker eller reparatør når jordingsinstruksjonene ikke er helt forstått, eller når du er i tvil om produktet er riktig jordet.
- Ikke modifier det leverte støpselet; om det ikke passer i kontakten, få en riktig kontakt installert av en kvalifisert elektriker.
- Dette produktet er til bruk i strømnnett med 120 V eller 230 V spenning og har et jordet støpsel som ligner på støpselet som er illustrert i figuren nedenfor.

120 V US



230 V

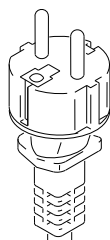

- Koble kun til produktet til en kontakt som har de samme konfigurasjonene som støpselet.
- Ikke bruk et adapter med dette produktet.

Skjøteledninger:

- Bruk kun en skjøteledning med 3 ledere som har et jordet støpsel og en jordet stikkontakt som passer til støpselet på produktet.
- Sikre at skjøteledningen ikke er skadet. Hvis en skjøteledning er påkrevd, bruk minst 12 AWG (2,5 mm²) for å håndtere strømspenningen dette produktet trekker.
- En underdimensjonert ledning resulterer i et fall i linjespenning og tap av kraft og overoppheting.

⚠ ADVARSEL



BRANN- OG EKSPLOSJONSFARE

Brannfarlige gasser i arbeidsområdet, slik som gasser fra løsemidler og maling, kan antennes eller eksplodere. For å unngå brann og eksplosjon:



- Sprøyt ikke med brannfarlige eller lettantennelige væsker i nærheten av åpen flamme eller antenningskilder, slik som sigaretter, motorer og elektrisk utstyr.
- Malings- eller løsemiddelflyt gjennom utstyret kan føre til statisk elektrisitet. Statisk elektrisitet gir brann- eller eksplosjonsrisiko i nærvær av maling eller damp fra løsemidler. Alle deler av sprøytesystemet, inkludert pumpen, slangeutstyret, sprøytepipstolen, og objekter i eller rundt sprøyteområdet, må være skikkelig jordet for å sikre mot statisk utladning og gnister. Bruk Graco høytrykk airless malings- og løsemiddel-sprøyteslanger, som er ledende eller jordet.
- Sørg for at alle beholdere og oppsamlingssystemer er jordet for å unngå utladninger av statisk elektrisitet. Ikke bruk foringer i spenn med mindre de er antistatiske eller ledende.
- Bruk jordet skjøteledning koblet til en jordet stikkontakt. Ikke bruk et 3-til-2 adapter.
- Bruk ikke maling eller løsemidler som inneholder halogenerte hydrokarboner.
- Hold sprøyteområdet godt ventilert. Ha god gjennomlufting med frisk luft gjennom området. Plasser pumpeutstyret i et godt ventilert område. Ikke sprøyt på pumpeutstyret.
- Ikke røyk i sprøytearbeidsområdet.
- Ikke betjen lysbrytere, maskiner eller lignende gnistproduserende produkter i sprøytearbeidsområdet.
- Hold området rent og fri for maling- og løsemiddelbeholdere, filler og andre brennbare materialer.
- Kjenn til innholdet av maling og løsemidler som blir sprøytet. Les alle HMS-datablad og merking på beholdere som følger med maling og løsemidler. Følg maling- og løsemiddelprodusentens sikkerhetsinstruksjoner.
- Brannslukningsutstyr må være lett tilgjengelig og i funksjonell stand.
- Sprøyten skaper gnister. Når en brannfarlig væske brukes i eller i nærheten av sprøyten eller til skylling eller rengjøring, må sprøyten plasseres minst 6 m (20 fot) fra områder med eksplosjonsfarlig damp.



FARE FOR ELEKTRISK STØT

Dette utstyret må jordes. Feil jording, montering eller bruk av systemet kan forårsake elektrisk støt.



- Slå av sprøyten og koble strømkabelen fra stikkontakten før service utføres på utstyret.
- Koble den kun til stikkontakt med jording.
- Bruk kun skjøteledninger med 3 ledere.
- Sørg for at jordingskontaktene på strøm- og skjøteledningene er i orden.
- Må ikke utsettes for regn. Oppbevar innendørs.

⚠ ADVARSEL



HUDINJEKSJONSFARE

Høytrykksprøyter er i stand til å injisere giftstoffer inn i kroppen og forårsake alvorlig fysisk skade. Om injeksjon skulle oppstå, **søk umiddelbart kirurgisk behandling.**

- Du må aldri sprøyte eller sikte sprøytepipetten mot personer eller dyr.
- Hold hender og andre kroppsdeler vekk fra utslippet. For eksempel, ikke prøv å stanse lekkasjer med noen del av kroppen.
- Bruk alltid dysebeskytter på spissen. Ikke bruk uten dysebeskytter på plass.
- Bruk dysespisser fra Graco.
- Rengjør og skift dysespiss med forsiktighet. I tilfelle dysespissen tetter seg under sprøyting, følg **Trykkavlastningsprosedyren** for å skru av enheten og lette på trykket før fjerning av dysespiss for rens.
- Ikke gå fra enheten mens strømmen er på, eller mens den er under trykk. Når enheten ikke er i bruk, skru av enheten og følg **Trykkavlastningsprosedyren** for å skru av enheten.
- Kontroller slanger og deler for tegn på skade. Skift eventuelle skadede slanger eller deler.
- Dette systemet kan produsere 22,7 MPa (227 bar, 3300 psi). Bruk reservedeler og tilbehør fra Graco som minimum er egnet for 22,7 MPa (227 bar, 3300 psi).
- Sett alltid avtrekkeren i låst stilling når du ikke sprøyter. Kontroller at avtrekkerlåsen fungerer ordentlig.
- Kontroller at alle koblinger er sikret før betjening av enheten.
- Vær kjent med hvordan du stopper enheten og raskt slippe ut trykk. Gjør deg grundig kjent med betjeningskontrollene.









FARE VED FEILBRUK AV UTSTYR

Feil bruk av utstyret kan forårsake dødsfall eller alvorlige skader.

- Bruk alltid egnede hansker, vernebriller og pustestyr eller friskluftmaske når du sprøytemaler.
- Ikke bruk eller sprøyte i nærheten av barn. Hold barn borte fra utstyret til enhver tid.
- Ikke strekk deg for langt eller stå på ustøtt underlag. Ha godt fotfeste og balanse til enhver tid.
- Vær årvåken og påpasselig med det du gjør.
- Ikke gå fra enheten mens strømmen er på, eller mens den er under trykk. Når enheten ikke er i bruk, skru av enheten og følg trykkavlastningsprosedyren for å skru av enheten.
- Ikke bruk enheten hvis du er sliten eller påvirket av alkohol eller rusmidler.
- Ikke lag sterk bøy eller knekk på slangen.
- Ikke utsett slangen for temperaturer eller trykk høyere enn det Graco har spesifisert.
- Ikke bruk slangen som håndtak for å dra eller bære utstyret.
- Ikke sprøyt med en slange kortere enn 7,6 m (25 fot).
- Utstyret må ikke endres eller modifiseres. Endringer eller modifiseringer kan ugyldiggjøre godkjenninger og skape sikkerhetsrisikoer.
- Kontroller at alt utstyr er klassifisert og godkjent for de omgivelsene du bruker det i.

! ADVARSEL

	<p>FARE VED ALUMINIUMSDELER UNDER TRYKK</p> <p>Bruk av væsker som er uforenlige med aluminium kan, i trykksatt utstyr, forårsake en alvorlig kjemisk reaksjon og føre til at utstyret sprekker. Unnlatelse i å følge denne advarselen kan forårsake dødsfall, alvorlige personskader eller materielle skader.</p> <ul style="list-style-type: none"> Ikke bruk 1,1,1-triklor-etan, metylenklorid, andre halogenerte hydrokarbonløsemidler eller væsker som inneholder slike løsemidler. Mange andre væsker kan inneholde kjemikalier som kan reagere med aluminium. Ta kontakt med din materialleverandør for informasjon om kompatibilitet.
	<p>FARE FOR FORBRENNING</p> <p>Utstyrsoverflater og væsker som er oppvarmet kan bli veldig varme i løpet av bruk. For å unngå alvorlige brannskader:</p> <ul style="list-style-type: none"> Ikke berør varme væsker eller varmt utstyr.
 	<p>FARE FORÅRSAKET AV BEVEGELIGE DELER</p> <p>Bevegelige deler kan klemme, kutte eller amputere fingre eller andre lemsdeler.</p> <ul style="list-style-type: none"> Hold deg unna bevegelige deler. Ikke bruk utstyret når beskyttelsesanordninger eller deksler er fjernet. Utstyr under trykk kan starte uten forvarsel. Før du kontrollerer, flytter eller utfører service på utstyret, følg Trykkavlastningsprosedyren og koble fra alle strømkilder.
	<p>FARE I FORBINDELSE MED GIFTIGE VÆSKER ELLER GASSER</p> <p>Giftige væsker eller gasser kan forårsake alvorlige skader eller dødsfall hvis man får dem i øynene eller på huden, eller hvis de svelges eller pustes inn.</p> <ul style="list-style-type: none"> Les HMS-databladene for å gjøre deg kjent med de spesifikke farene til væsken som benyttes. Farlige væsker må oppbevares i godkjente beholdere, og må avhendes i henhold til gjeldende retningslinjer.
	<p>PERSONLIG VERNEUTSTYR</p> <p>Bruk egnet verneutstyr når du oppholder deg i arbeidsområdet, for å beskytte deg mot alvorlige skader, slik som øyenskader, hørselsskader, innånding av giftig damp eller brannskader. Dette utstyret inkluderer, men er ikke begrenset til:</p> <ul style="list-style-type: none"> Vernebriller og hørselsvern. Respiratorer, verneutstyr og hansker som anbefales av produsenten av væsker og løsemidler.
	<p>CALIFORNIA LOVFORSLAG 65</p> <p>Dette produktet inneholder en kjemikalie kjent av delstaten California å forårsake kreft og fosterskader eller annen skade på reproduksjonsevnen. Vask hendene etter bruk.</p>

Предупреждение

Указанные далее предупреждения относятся к настройке, эксплуатации, заземлению, техническому обслуживанию и ремонту этого оборудования. Символом восклицательного знака отмечены общие предупреждения, а знаки опасности указывают на риск, связанный с определенной процедурой. Когда в тексте руководства или на предупредительных наклейках встречаются эти символы, они отсылают к данным предупреждениям. В настоящем руководстве могут применяться другие символы опасности и предупреждения, касающиеся определенных продуктов и не описанные в этом разделе.

ПРЕДУПРЕЖДЕНИЕ



ЗАЗЕМЛЕНИЕ

Это устройство должно быть заземлено. В случае короткого замыкания заземление снижает риск поражения электрическим током за счет отвода электрического тока. Шнур этого устройства имеет провод заземления и соответствующую штепсельную вилку с заземляющим контактом. Вилку следует подключать к должным образом установленной и заземленной розетке в соответствии со всеми местными правилами и нормативами.

- Неправильное подключение заземляющей вилки может привести к поражению электрическим током.
- При ремонте или замене шнура или вилки не подключайте провод заземления к любой из плоских клемм.
- Этот провод можно определить по изоляции зеленого цвета на внешней стороне, возможно, с желтыми полосками.
- В случае возникновения вопросов относительно инструкций по заземлению или сомнений в правильности их выполнения обратитесь за консультацией к квалифицированному электрику или специалисту по техническому обслуживанию.
- Не изменяйте конструкцию штепсельной вилки. Если она не соответствует типу розетки, обратитесь к квалифицированному электрику для установки подходящей розетки.
- Это устройство рассчитано на номинальное напряжение цепи 120 В или 230 В и оснащено заземляющей штепсельной вилкой, аналогичной показанной на рисунке ниже.

120V US



230V

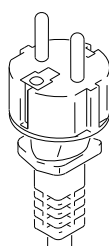

- Подключайте устройство только к розетке, конструкция которой соответствует типу штепсельной вилки.
- При работе с этим устройством не используйте переходник.

Удлинитель.

- Для подключения используйте только 3-проводной удлинитель с заземляющей вилкой и подходящей заземляющей розеткой.
- Убедитесь в том, что удлинитель не поврежден. Если необходим удлинитель, используйте для подачи потребляемого тока провод с калибром не менее 12 AWG (2,5 мм²).
- Использование неправильно подобранного удлинителя может привести к падению напряжения в сети, потере мощности и перегреву.

! ПРЕДУПРЕЖДЕНИЕ



ОПАСНОСТЬ ПОЖАРА И ВЗРЫВА

Находящиеся в рабочей области легковоспламеняющиеся газы, такие как испарения растворителей или краски, могут загореться или взорваться. Для предотвращения возгорания и взрыва соблюдайте указанные ниже меры предосторожности.



- Не распыляйте огнеопасные и воспламеняющиеся вещества вблизи открытого огня или источников возгорания, таких как сигареты, двигатели и электрооборудование.
- Прохождение краски или растворителя через оборудование может привести к образованию статического заряда. В случае присутствия испарений краски или растворителя статический заряд может стать причиной пожара или взрыва. Все детали системы распылителя, включая насос, блок шлангов, распылительный пистолет и все предметы внутри и снаружи зоны распыления, должны быть надлежащим образом заземлены для защиты от искр и статического разряда. Используйте токопроводящие или заземленные шланги Graco высокого давления для безвоздушных распылителей.
- Убедитесь в том, что все контейнеры и системы сбора заземлены для защиты от статического разряда. Используйте только токопроводящие и антистатические прокладки для емкостей.
- Подключайте устройство к заземленной розетке и используйте заземленные удлинители. Не используйте переходник с 3-проводного на 2-проводной шнур.
- Не используйте краску или растворитель, если они содержат галогенизированные углеводороды.
- Обеспечьте достаточную вентиляцию в зоне распыления. Позаботьтесь о том, чтобы в рабочую область поступало достаточное количество свежего воздуха. Храните блок насоса в хорошо проветриваемом помещении. Не окрашивайте блок насоса.
- Не курите в зоне распыления.
- Не приводите в действие выключатели, двигатели или другие искрообразующие устройства в зоне распыления.
- Поддерживайте чистоту и следите за тем, чтобы в рабочей области отсутствовали контейнеры с краской или растворителем, ветошь и другие легковоспламеняющиеся материалы.
- Проверяйте состав распыляемых красок и растворителей. Всегда читайте паспорта безопасности материалов (MSDS) и наклейки на контейнерах с красками и растворителями. Соблюдайте инструкции по технике безопасности, предоставляемые производителями красок и растворителей.
- Обеспечьте наличие работоспособного оборудования для пожаротушения.
- В результате работы распылителя возникают искры. Если в распылителе или рядом с ним используются легковоспламеняющиеся жидкости, а также в случае промывки или очистки распылитель должен находиться на расстоянии не менее 6 м (20 футов) от взрывоопасных паров.



ОПАСНОСТЬ ПОРАЖЕНИЯ ЭЛЕКТРИЧЕСКИМ ТОКОМ

Это оборудование должно быть заземлено. Неправильное заземление, настройка или использование системы могут привести к поражению электрическим током.



- Перед выполнением технического обслуживания выключите оборудование и отсоедините шнур питания.
- Подключайте оборудование только к заземленным электрическим розеткам.
- Пользуйтесь только 3-проводными удлинителями.
- Проверьте целостность шпилек заземления на шнуре питания и удлинителе.
- Не подвергайте оборудование воздействию дождя. Храните оборудование в помещении.

ПРЕДУПРЕЖДЕНИЕ



ОПАСНОСТЬ ПРОКОЛА КОЖИ

Распыление под высоким давлением может привести к подкожной инъекции токсичных материалов и вызвать серьезную травму. В случае прокола кожи **немедленно обратитесь за хирургической помощью**.

- Не направляйте пистолет и не распыляйте материал на людей или животных.
- Берегите руки и другие части тела от попадания под выходящую струю. Например, не пытайтесь устранить утечку, закрывая отверстие какими-либо частями тела.
- Всегда используйте защитную насадку наконечника. Не выполняйте распыление без установленной защитной насадки наконечника.
- Используйте распылительные наконечники Graco.
- Соблюдайте осторожность при очистке и замене распылительных наконечников. В случае засорения распылительного наконечника в процессе распыления выключите устройство и снимите давление в соответствии с **процедурой снятия давления**, а затем извлеките наконечник для очистки.
- Не оставляйте устройство без присмотра, если оно подключено к сети питания или находится под давлением. Когда устройство не используется, выключите его и выполните **процедуру снятия давления**.
- Проверяйте шланги и другие детали для выявления признаков повреждений. Заменяйте поврежденные шланги или детали.
- Данная система обеспечивает давление до 22,7 МПа (227 бар, 3300 фунтов на кв. дюйм). Используйте запасные части и вспомогательные принадлежности Graco с номинальным выдерживаемым давлением не менее 22,7 МПа (227 бар, 3300 фунтов на кв. дюйм).
- Всегда включайте блокиратор пускового курка в перерывах между работой. Проверьте исправность блокиратора пускового курка.
- Перед началом работы проверьте надежность всех соединений.
- Научитесь быстро останавливать устройство и снимать давление. Тщательно изучите элементы управления.







ОПАСНОСТЬ ВСЛЕДСТВИЕ НЕПРАВИЛЬНОГО ПРИМЕНЕНИЯ ОБОРУДОВАНИЯ

Неправильное применение оборудования может привести к серьезным травмам или смертельному исходу.

- На время работы с краской всегда надевайте защитные перчатки, очки и респиратор или маску.
- Не пользуйтесь устройством и не выполняйте распыление вблизи детей. Никогда не подпускайте детей к оборудованию.
- Не пытайтесь дотянуться до удаленных мест и не стойте на неустойчивых поверхностях. Всегда сохраняйте устойчивое положение и равновесие.
- Не отвлекайтесь и следите за ходом выполнения работы.
- Не оставляйте устройство без присмотра, если оно подключено к сети питания или находится под давлением. Когда устройство не используется, выключите его и выполните **процедуру снятия давления**.
- Не работайте с этим оборудованием в утомленном состоянии, под воздействием лекарственных препаратов или в состоянии алкогольного опьянения.
- Не перекручивайте и не перегибайте шланг.
- Не подвергайте шланг воздействию температуры или давления, которые превышают указанные компанией Graco значения.
- Не используйте шланг в качестве силового элемента для перемещения или подъема оборудования.
- Не используйте для распыления шланги короче 7,62 м (25 футов).
- Запрещается изменять или модифицировать оборудование. Модификация или внесение изменений в оборудование может привести к нарушению согласования с уполномоченным агентством и возникновению угрозы безопасности.
- Убедитесь в том, что характеристики всего оборудования предусматривают его применение в конкретной рабочей среде.

! ПРЕДУПРЕЖДЕНИЕ

	<p>ОПАСНОСТЬ ПОВРЕЖДЕНИЯ АЛЮМИНИЕВЫМИ КОМПОНЕНТАМИ ПОД ДАВЛЕНИЕМ Использование в находящемся под давлением оборудовании жидкостей, не совместимых с алюминием, может привести к возникновению сильной химической реакции и повреждению оборудования. Игнорирование этого предупреждения может привести к смертельному исходу, серьезной травме или порче имущества.</p> <ul style="list-style-type: none"> • Не используйте 1,1,1-трихлорэтан, метилхлорид, а также растворители на основе галогенизированного углеводорода и жидкости, содержащие эти растворители. • Многие другие жидкости также могут содержать химические вещества, вступающие в реакцию с алюминием. Уточняйте совместимость у поставщика материала.
	<p>ОПАСНОСТЬ ОЖОГОВ Во время работы поверхности оборудования и жидкость могут сильно нагреваться. Во избежание получения сильных ожогов выполняйте указанные далее правила безопасности.</p> <ul style="list-style-type: none"> • Не касайтесь горячих частей оборудования и жидкостей.
 	<p>ОПАСНОСТЬ РАНЕНИЯ ДВИЖУЩИМИСЯ ДЕТАЛЯМИ Движущиеся детали могут прищемить, порезать или отсечь пальцы и другие части тела.</p> <ul style="list-style-type: none"> • Держитесь на расстоянии от движущихся деталей. • Не начинайте работу, если защитные устройства или крышки отсутствуют. • Находящееся под давлением оборудование может включиться без предупреждения. Прежде чем проверять, перемещать или обслуживать оборудование, выполните процедуру снятия давления и отключите все источники питания.
	<p>ОПАСНОСТЬ ОТРАВЛЕНИЯ ТОКСИЧНЫМИ ЖИДКОСТЯМИ ИЛИ ГАЗАМИ Вдыхание или проглатывание токсичных жидкостей или газов, а также их попадание в глаза или на кожу может привести к серьезным травмам или смертельному исходу.</p> <ul style="list-style-type: none"> • Сведения об опасных особенностях используемых жидкостей см. в паспортах безопасности соответствующих материалов. • Храните опасные жидкости в утвержденных контейнерах. Утилизируйте эти жидкости согласно применимым инструкциям.
	<p>СРЕДСТВА ИНДИВИДУАЛЬНОЙ ЗАЩИТЫ При нахождении в рабочей области следует использовать соответствующие средства защиты во избежание серьезных травм, в том числе повреждений органов зрения, потери слуха, ожогов и вдыхания токсичных паров. Ниже указаны некоторые средства индивидуальной защиты.</p> <ul style="list-style-type: none"> • Защитные очки и средства защиты органов слуха. • Респираторы, защитная одежда и перчатки, рекомендованные производителем жидкости и растворителя.
	<p>ЗАКОНОПРОЕКТ 65 ШТАТА КАЛИФОРНИЯ Это изделие содержит химическое вещество, которое в штате Калифорния считается способным вызывать раковые заболевания, врожденные пороки и наносить вред репродуктивной системе. Мойте руки после работы.</p>

Komponentoversigt / Osat / Komponenters funktion och placering / Identifikasjon av komponenter / Идентификация деталей

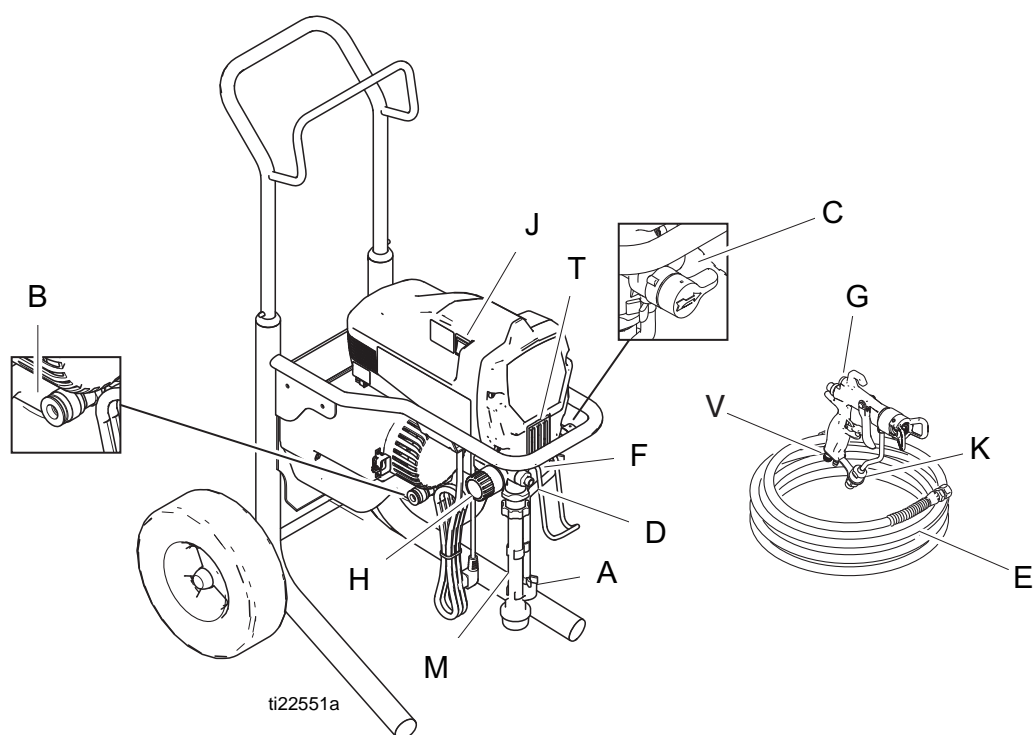

	Dansk	Suomi	Svenska	Norsk	Русский
A	Aftapningsrør/slange	Tyhjennysputki/-letku	Dräneringsrör/slang	Tapperør/slange	Трубка/шланг слива
B	Luftslangetilslutning	Ilmaletkun liitäntä	Luftanslutning	Tilkobling luftslange	Соединение воздушного шланга
C	Spæde-/sprøjteventil	Esitäyttö-/ruiskutusventtiili	Luftnings-/sprutningsventil	Retur/Sprøyteventil	Заливочный/распылительный клапан
D	Væskeafgang	Nesteen ulostuloaukko	Färgutlopp	Væskeutløp	Выход жидкости
E	Luft- og væsketilførsels slanger	Ilman ja nesteenyöttö letkut	Luft- och vätskeslangar	Luftslanger og væske tilførselsslanger	Шланги для подачи воздуха и жидкости
F	Stempelpumpe	Mäntäpumppu	Kolvpump	Stempelpumpe	Поршневой насос
G	Pistol (se håndbog)	Pistooli (katso opas)	Pistol (se handboken)	Pistol (se instruksjonsbok)	Пистолет-распылитель (см. руководство)
H	Væsketrykregulering	Nestepaineen säätö	Vätsketryckregulator	Væsketrykregulering	Регулятор давления жидкости
J	Strøm/ Funktionsvælger	Virta-/toimintovalitsin	Strömbrytare/ funktionsväljare	Effekt/funksjonsvelger	Переключатель функций / Выключатель питания
K	Pistolfilter	Pistoolin suodatin	Pistolfilter	Pistolfilter	Фильтр пистолета
M	Direkte nedsænkingsrør	Suoraupotusputki	Rör för direkt nedsänkning	Direkte nedsenkingsrør	Трубка для непосредственного погружения
S	Sort luftstavslange	Musta piiskapääilmaletku	Svart pistolslang för luft	Sort forløperluftslange	Гибкий воздушный шланг черного цвета
T	Afgangsventil på let tilgængelig adgangslåge	Helppokäyttöluukulla varustettu poistovenktiili	Lucka, utloppsventil	Dør for lett tilgang, utløpsventil	Крышка для легкого доступа к выпускному клапану
V	Pistolluftregulatorenhed	Pistoolin ilmasäädin	Pistolluftregulator	Pistolens luftregulator	Регулятор давления воздуха в пистолете

Jordforbindelse / Maadoitus / Jordning / Jording / Заземление

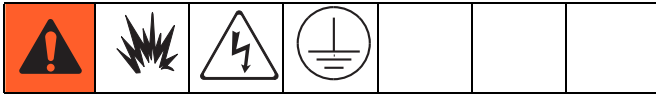

<p>Udstyret skal være jordet for at reducere risikoen for statiske gnister og elektrisk støt. Elektrisk eller statisk gnistdannelse kan forårsage at dampe antændes eller eksploderer. Ukorrekt jording kan forårsage elektrisk støt. Jordforbindelsen fungerer som en afleder for den elektriske strøm.</p>	<p>Laite täytyy olla maadoitettu, jotta voidaan vähentää kipinöinnin ja sähköiskun vaaraa. Sähköinen tai staattinen kipinöinti voi aiheuttaa höyryjen syttymisen tai räjähtämisen. Virheellinen maadoitus voi aiheuttaa sähköiskun. Maadoitus tarjoaa sähkövirralle poistumistien.</p>	<p>Denna utrustning måste jordas för att minska risken för statiska gnistor och elektrisk stöt. Elektriska eller statiska gnistor kan få ångor att antändas eller explodera. Felaktig jording kan orsaka elektrisk stöt. Jordning tillhandahåller en flyktledning för den elektriska strömmen.</p>	<p>Utstyret må jordes for å redusere risikoen for statiske gnister og elektrisk støt. Elektriske eller statiske gnister kan få damp til å antenne eller eksplodere. Feil jording kan forårsake elektrisk støt. Jording gir avledning for den elektriske strømmen.</p>	<p>Для сокращения риска возникновения статического разряда или поражения электрическим током оборудование должно быть заземлено. При наличии статического или электрического разряда пары могут воспламениться или взорваться. Ненадлежащее заземление может привести к поражению электрическим током. Заземление представляет собой провод для отвода электрического тока.</p>
--	--	--	---	---

<p>Dansk</p> <p>Sprøjtens kabel indeholder en jordledning med tilhørende jordkontakt. Anvend ikke, hvis jordstikket på kablet er beskadiget.</p>	<p>Stikket skal sættes i en kontakt, som er korrekt installeret og jordforbundet i overensstemmelse med alle lokale retningslinjer og bestemmelser.</p>
<p>Suomi</p> <p>Ruiskun johdoissa on maadoitusjohto, jossa on asianmukainen maadoitusliitäntä. Älä käytä ruiskua, jos sähköjohdon maadoitus on viallinen.</p>	<p>Pistoke on kytkettävä pistorasiaan, joka on asennettu ja maadoitettu kaikkien paikallisten säännösten ja määräysten mukaisesti.</p>
<p>Svenska</p> <p>Nätssladden har en jordledning med lämplig anslutningskontakt. Använd inte om nätssladdens jordning är skadad.</p>	<p>Kontakten måste sättas i ett uttag som är korrekt installerat och jordat enligt svenska normer.</p>
<p>Norsk</p> <p>Sprøytens el-kabel har en jordledning med en forskriftsmessig jordingskontakt. Ikke bruk dersom den elektriske ledningen har en skadet jordingskontakt.</p>	<p>Støpselet må settes inn i et strømuttak som er installert og jordet i henhold til gjeldende forskrifter.</p>
<p>Русский</p> <p>В кабеле распылителя имеется провод заземления с соответствующим контактом заземления. Запрещается использовать оборудование, электрический шнур которого имеет поврежденный контакт заземления.</p>	<p>Вилку распылителя следует вставлять в розетку, которая установлена и заземлена должным образом в соответствии со всеми местными правилами и нормативами.</p>

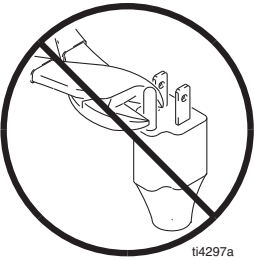
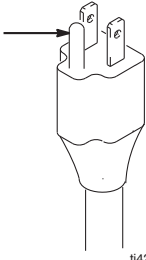
			
Dansk			
<ul style="list-style-type: none"> Der må ikke foretages ændringer af stikket! Hvis det ikke passer i kontakten, skal en elektriker installere en stikkontakt. Der må ikke anvendes en adapter. 	Effektkrav <ul style="list-style-type: none"> 100-120 V-enheder kræver 100-120 V vekselstrøm, 50/60 Hz, 15 A og 1 fase. 230 V-enheder kræver 230 V vekselstrøm, 50/60 Hz, 10 A og 1 fase. 	Forlænger kabler Anvend et forlænger kabel med en intakt jordkontakt.	Hvis et forlænger kabel er nødvendigt, brug da et 3-leder-forlænger kabel, på minimum 12 AWG (2,5 mm ²). Længere kabler reducerer sprøjtedyden.
Suomi			
<ul style="list-style-type: none"> Älä muuta pistoketta! Jos se ei sovi pistorasiaan, pyydä valtuutettua sähköasentajaa asentamaan maadoitettu pistorasia. Älä käytä sovitinta. 	Virtavaatimukset <ul style="list-style-type: none"> 100-120 V:n laitteet: 100-120 V AC, 50/60 Hz, 15 A, yksivaihe. 230 V:n laitteet: 230 VAC, 50/60 Hz, 10 A, 1-vaihe. 	Jatkojohdot Käytä jatkojohtoa, jossa on ehjä maaliitäntä.	Jos tarvitaan jatkojohto, käytä vähintään 3-johtimista 12 AWG (2,5 mm ²) -johtoa. Pidemmät johdot heikentävät ruiskun suorituskykyä.
Svenska			
<ul style="list-style-type: none"> Ändra inte på kontakten! Låt en behörig elektriker installera ett jordat uttag om kontakten inte passar. Använd inte adapter. 	Effektbehov <ul style="list-style-type: none"> 100-120 V-modeller kräver 100-120 VAC, 50/60 Hz, 15 A, 1-fas. 230V-modeller kräver 230 VAC, 50/60 Hz, 10 A, enfas. 	Förlängningssladdar Använd förlängningssladd med oskadat jordstift.	Se till att sladden har tre ledare med minst 2,5 mm ² area om du måste använda förlängningssladd. Långa sladdar försämrar systemets prestanda.
Norsk			
<ul style="list-style-type: none"> Støpselet må ikke modifieres! Hvis det ikke går inn i strømuttaket, be en kvalifisert elektriker om å installere et forskriftsmessig jordet uttak. Bruk ikke adapter. 	Kraftbehov <ul style="list-style-type: none"> 100-120 V sprøyter krever 100-120 VAC, 50/60 Hz, 15 A, 1-fase. 230 V enheter bruker 230 VAC, 50/60 HZ, 10 A, 1 fas. 	Skjøtekabler Bruk en skjøtekabel med en feilfri jordingskontakt.	Hvis skjøtekabel er nødvendig, brukes det en 3-leder, minimum 12 AWG (2,5 mm ²). Lengre kabler svekker sprøytens kapasitet.
Русский			
<ul style="list-style-type: none"> Запрещается модифицировать вилку! Если она не входит в розетку, то квалифицированный электрик должен установить заземленную розетку. Запрещается использовать какой-либо переходник. 	Требования к электропитанию <ul style="list-style-type: none"> Для устройств на 100-120 В требуется 15 А 1-фазного переменного тока напряжением 100-120 В и частотой 50/60 Гц. Для устройств на 230 В требуется 10 А 1-фазного переменного тока напряжением 230 В и частотой 50/60 Гц. 	Удлинитель Используйте удлинители с исправным контактом заземления.	При необходимости использования удлинителя, используйте 3-х жильный кабель, 12 AWG (американский сортament проводов) (2,5 мм ²) как минимум. Более длинные кабели снизят производительность распылителя.

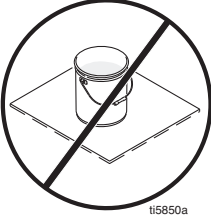
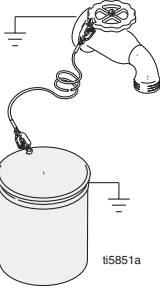
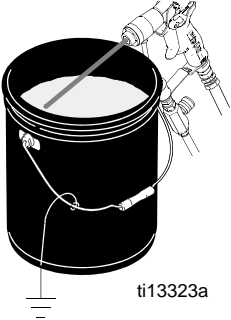
	 <p>ti5850a</p>	 <p>ti5851a</p>	 <p>ti13323a</p>
Dansk			
<p>Spande</p> <ul style="list-style-type: none"> • Opløsningsmidler og oliebaseerede væsker: Følg de lokale forskrifter. Anvend kun ledende metalspande, der anbringes på en jordforbundet overflade, såsom beton. 	<ul style="list-style-type: none"> • Anbring aldrig spanden på en ikke-ledende overflade som f.eks. papir eller karton, da dette forhindrer jordforbindelse. 	<ul style="list-style-type: none"> • Sådan jordforbindes en metalspand: Slut en stelledning til spanden ved at slutte den ene ende til spanden og den anden ende til en sikker jordforbindelse, f.eks. et vandør. 	<ul style="list-style-type: none"> • For at sikre jordforbindelse i forbindelse med gennemskylning eller trykafledning: skal en metaldele på sprøjtepistol holdes godt fast mod siden af en jordforbundet metalspand. Aktivér derefter pistolen.
Suomi			
<p>Astiat</p> <ul style="list-style-type: none"> • Liuoittimet ja öljypohjaiset nesteet: Noudata paikallisia ohjeita. Käytä ainoastaan sähköä johtavia metalliastioita, jotka asetetaan maadoitetulle alustalle, kuten betonille. 	<ul style="list-style-type: none"> • Älä aseta astiaa eristäväälle alustalle, kuten paperin tai pahvin päälle, joka katkaisee maadoituksen. 	<ul style="list-style-type: none"> • Metalliastian maadoittaminen: liitä maadoitusjohto astiaan kiinnittämällä sen toinen pää astiaan ja toinen pää sähköiseen maahan, kuten vesiputkeen. 	<ul style="list-style-type: none"> • Maadoituksen jatkuvuuden ylläpitäminen huuhtelun tai paineenpoiston aikana: pidä ruiskutuspistoolin metalliosaa tukevasti maadoitettua metalliastia vasten ja vedä sitten pistoolin liipaisimesta.
Svenska			
<p>Kärl</p> <ul style="list-style-type: none"> • Lösningsmedel och oljebaserade vätskor: Enligt svenska föreskrifter. Använd endast elektriskt ledande metallkärl som står på jordat underlag, t.ex. betong. 	<ul style="list-style-type: none"> • Ställ inte kärlet på icke-ledande ytor, t. ex. papper eller kartong, vilket bryter jordkretsen. 	<ul style="list-style-type: none"> • Jordning av metallkärl: koppla en jordledare till kärlet genom att klämma fast ena änden av ledningen på kärlet och andra änden till en god jordpunkt, t.ex. en vattenledning. 	<ul style="list-style-type: none"> • Jordning vid renspolning eller tryckavledning: Håll någon av pistolens metalldelar stadigt mot kanten på ett jordat metallkärl, tryck därefter av pistolen.
Norsk			
<p>Spann</p> <ul style="list-style-type: none"> • Løsemidler og oljebaserte væsker: følg lokale forskrifter. Bruk kun metallspann som er elektrisk ledende. Alle spann må stå på et jordet underlag som for eksempel betong. 	<ul style="list-style-type: none"> • Spannet må ikke settes på et ikke-ledende underlag, slik som papir eller papp, da dette vil bryte jordingskontinuiteten. 	<ul style="list-style-type: none"> • Jording av metallspann: kople en jordledning til spannet ved å klemme fast den ene enden på spannet og den andre på en god jordingsforbindelse, slik som et vannrør. 	<ul style="list-style-type: none"> • For å opprettholde korrekt jordingskontinuitet under skylling eller trykkavledning: hold alltid metalldelen på pistolen med god kontakt mot siden av et jordet metallspann. Deretter trekkes avtrekkeren inn.
Русский			
<p>Емкости</p> <ul style="list-style-type: none"> • Растворители и жидкости на основе масел: следуйте принятым на предприятии нормативам. Пользуйтесь только металлическими электропроводящими емкостями, установленными на заземленной поверхности, такой как бетон. 	<ul style="list-style-type: none"> • Не ставьте емкость на непроводящую поверхность, например, на бумагу или картон, так как это нарушит цепь заземления. 	<ul style="list-style-type: none"> • Заземление металлической емкости: подсоедините один конец провода заземления к емкости с помощью зажима, а другой конец – к надежному заземлению, например, к водопроводной трубе. 	<ul style="list-style-type: none"> • Чтобы обеспечить заземление при промывке или сбросе давления: плотно прижмите металлическую часть пистолета-распылителя к боковой поверхности заземленной металлической емкости. Затем нажмите курок.

Procedure for trykaflasting / Paineenpoistotoimet / Anvisningar för tryckavlastning / Trykkavlastningsprosedyre / Процедура сброса давления



Følg Trykaflastningsproceduren når som helst, du ser dette symbol. / Noudata paineenpoistotoimia aina, kun näet tämän symbolin. / Utfør alltid den trykavlastande proceduren når du ser denna symbol. / Følg trykkavlastningsprosedyren hver gang du ser dette symbolet. / Процедуру снятия давления требуется выполнять каждый раз, когда в тексте приводится этот символ.



Dansk: Udstyret forbliver under tryk, indtil trykket fjernes manuelt. For at forebygge alvorlige personskader forårsaget af tryksat væske, såsom hudinjektion, væskesprøjt og bevægelige dele, skal Trykaflastningsproceduren følges, når du standser sprøjtning, og før du rengør, kontrollerer eller vedligeholder udstyret.

Englanti: Tämä laite pysyy paineistettuna, kunnes paine poistetaan käsin. Voit estää paineistetun nesteen aiheuttamia vakavia onnettomuuksia, kuten nesteen tunkeutuminen, roiskuminen ja liikkuvat osat, noudattamalla paineenpoistotoimia, kun lopetat ruiskutuksen ja ennen laitteen puhdistusta, tarkastusta tai huoltoa.

Svenska: Utrustningen är trycksatt tills trycket avlastas manuellt. Följ den tryckavlastande proceduren när du slutar spruta och innan rengöring, kontroll eller service av utrustningen för att hjälpa till att minska risken för allvarlig kroppsskada från trycksatt vätska, såsom hudinjicering, stänkande vätska och rörliga delar.

Norsk: Dette utstyret forblir under trykk til trykket avlastes manuelt. For å bidra til å forhindre alvorlig personskader fra væsker under trykk, som hudinjicering, sprutende væske og bevegelige deler må Trykkavlastningsprosedyren følges når du slutter å sprøyte og før rengjøring, kontroll eller utføring av service på utstyret.

Русский. Это оборудование будет оставаться под давлением до тех пор, пока давление не будет снято вручную. Во избежание получения серьезной травмы, вызванной жидкостью под давлением (например, в результате прокола кожи, разбрызгивания жидкости и контакта с движущимися деталями), выполняйте процедуру снятия давления после каждого завершения распыления и перед очисткой, проверкой либо обслуживанием оборудования.

<p>ti22557a</p>	<p>ti9346a</p>	
<p>1 Sæt strøm/ funktionsvælgerkontakten på OFF og tag sprøjtens stik ud af stikkontakten.</p> <p>2 Indstil trykreguleringsknappen til det lavest mulige tryk.</p>	<p>3 Hold pistolen mod siden af den stelforbundne metalspand. Aktivér pistolen for at aflaste tryk.</p> <p>4 Drej spædeventilen over på spædningsfunktionen PRIME.</p>	<p>Hvis du har mistanke om, at sprøjtedyse eller slangen er fuldstændig tilstoppet, eller at trykket ikke er taget helt af efter at have fulgt disse trin, skal du MEGET LANGSOMT løsne dyseholderens omløber eller slangeendekoblingen for at aflaste trykket gradvist og derefter løsne den fuldstændigt. Fjern tilstopningen fra dysen eller slangen.</p> <p>5 Aktivér aftrækkerlåsen.</p>
<p>1 Siirrä virta-/ toimintovalitsimen kytkin OFF-asentoon ja irrota ruisku pistorasiasta.</p> <p>2 Käännä paineensäätönappi pienimmilleen.</p>	<p>3 Pidä pistoolia maadoitettua, metallista astiaa vasten. Vapauta paine painamalla liipaisinta.</p> <p>4 Käännä venttiili PRIME-asentoon (Esitäyttö).</p>	<p>Jos epäilet, että suutin tai letku on kokonaan tukossa tai että paine ei ole täysin poistunut näiden toimien jälkeen, löysää HYVIN HITAASTI suuttimen suojuksen kiinnitysmutteria tai letkuliitintä paineen poistamiseksi vähitellen ja löysää se sitten kokonaan. Nyt suuttimen tai letkun tukos voidaan poistaa.</p> <p>5 Lukitse liipaisimen lukko.</p>
<p>1 Ställ strömbrytaren/ funktionsväljaren på OFF och dra ur sladden.</p> <p>2 Vrid tryckinställningsratten till lägsta tryck.</p>	<p>3 Håll pistolen mot kanten på en jordad metallhink. Aktivera pistolen så att trycket avlastas.</p> <p>4 Vrid luftningskranen till PRIME.</p>	<p>Misstänker du att munstycket eller slangen är helt igensatt eller att trycket inte har avlastats helt efter att du följt anvisningarna ovan, ska du lossa munstycksskyddets hållarmutter eller slangkopplingen MYCKET SAKTA och avlasta trycket gradvis. Lossa sedan helt. Rensa sedan munstycket eller slangen.</p> <p>5 Lås avtryckarspärren.</p>
<p>1 Still funksjonsvelgerbryteren på OFF og trekk ut sprøyten.</p> <p>2 Drei trykkreguleringsknotten til den laveste innstillingen.</p>	<p>3 Hold pistolen mot siden av et jordet metallspann. Trekk inn avtrekkeren for å avlaste trykket.</p> <p>4 Vri returventilen til RETUR.</p>	<p>Hvis du har mistanke om at dysen eller slangen er helt tett, eller at trykket ikke er helt avlastet etter at disse trinnene er utført, skal du først løsne dyseholderens mutter eller koplingen i enden på slangen MEGET LANGSOMT for å slippe trykket ut gradvis. Deretter løser du helt. Fjern tilstopningen i slangen eller dysen.</p> <p>5 Sett på avtrekkersikringen.</p>

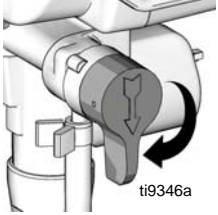
 <p>ti22557a</p>	 <p>ti9346a</p>	
<p>1 Установите переключатель выбора функции / включатель электропитания в положение OFF (Выкл) и извлеките вилку распылителя из розетки.</p> <p>2 Поверните рукоятку регулировки давления на минимальное значение.</p>	<p>3 Прижмите пистолет к боковой поверхности заземленной, металлической емкости промывки. Нажмите на курок распылителя для сброса давления.</p> <p>4 Поверните головку заливочного клапана в положение PRIME (Заливка).</p>	<p>Если Вы предполагаете, что наконечник или шланг распылителя полностью засорены, или что после выполнения этих действий давление сброшено не полностью, то ОЧЕНЬ МЕДЛЕННО ослабьте гайку крепления наконечника распылителя или соединение конца шланга, чтобы постепенно сбросить давление, затем полностью отсоедините их. Прочистите наконечник или шланг.</p> <p>5 Включите блокиратор пускового курка.</p>

Betjening / Käyttö / Drift / Bruk / Эксплуатация

Opstart / Käynnistys / Start / Oppstart / Пуск

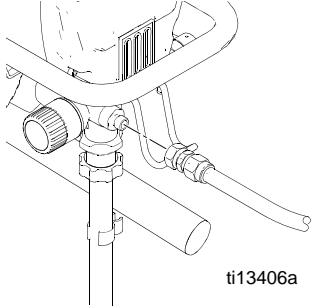
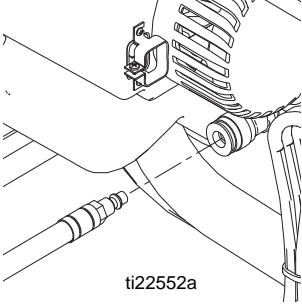
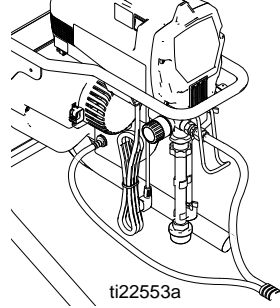
 <p>ti13406a</p>	 <p>ti22552a</p>	 <p>ti22553a</p>
Dansk		
<p>Slut slangerne til sprøjten</p> <p>1 Kobl væsketilførselsslagen til væskefittingsen. Tilspænd forsvarligt.</p>	<p>2 Kobl lufttilførselsslagen til sprøjtes luftfittings.</p>	<p>Pistolen sluttes til slangerne</p> <p>1 Læg forbindelsesslangerne fladt ned og ved siden af hinanden.</p>
Suomi		
<p>Liitä letkut ruiskuun</p> <p>1 Kiinnitä nesteensyöttöletku nesteliittimeen. Kiristä tiukalle.</p>	<p>2 Kiinnitä ilmansyöttöletku ruiskun ilmaliihtäntään.</p>	<p>Liitä pistooli letkuihin</p> <p>1 Aseta kytketyt letkut tyhjinä toistensa viereen.</p>
Svenska		
<p>Koppla slangarna till systemet</p> <p>1 Anslut vätskeslangen på vätskekopplingen. Dra åt ordentligt.</p>	<p>2 Anslut luftslangen till luftkopplingen på systemet.</p>	<p>Koppla slangarna till pistolen</p> <p>1 Lägg de inkopplade slangarna plant intill varandra.</p>
Norsk		
<p>Koble slangene til sprøyten</p> <p>1 Monter en væsketilførselsslange på væskefittingsen. Trekk godt til.</p>	<p>2 Monter en lufttilførselsslange til sprøytes luftfittings.</p>	<p>Koble pistolen til slangene</p> <p>1 Legg tilkoblede slanger flate og ved siden av hverandre.</p>
Русский		
<p>Подсоедините шланги к распылителю</p> <p>1 Подсоедините шланг подачи жидкости к фитингу для жидкости. Надежно затяните соединения.</p>	<p>2 Подсоедините шланг подачи воздуха к фитингу для воздуха на распылителе.</p>	<p>Подсоединение пистолета-распылителя к шлангам</p> <p>1 Уложите подсоединенные шланги плоско и рядом друг с другом.</p>

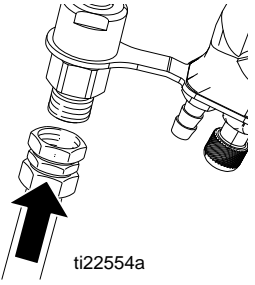
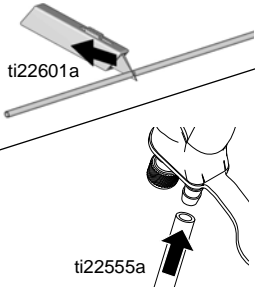
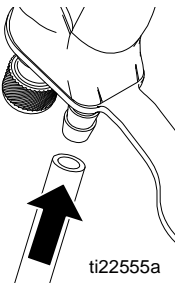
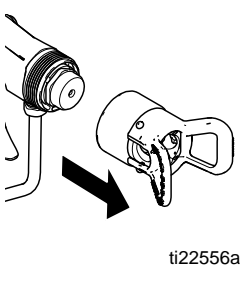
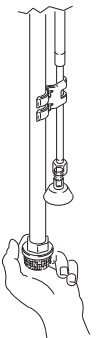
				
<p>Dansk</p>			<p>Dansk</p>	
<p>4 Tilslut væsketilførselslangen. Stram godt til.</p>	<p>5 Afskær luftslangen så længden passer og tilslut luftforbindelsen på pistolen.</p>	<p>6 Forbind luftslangen til studsene på luftjusteringsventilen.</p>	<p>7 Hvis lufthætten er installeret på pistolen, skal denne fjernes.</p>	<p>8 Fjern og kontrollér indgangssigten for snavs og blokeringer.</p>
<p>Suomi</p>			<p>Suomi</p>	
<p>4 Kiinnitä nesteen syöttöletku. Kiristä hyvin.</p>	<p>5 Leikkaa ilmaletku sopivan pituiseksi ja yhdistä pistoolin ilmaliitäntään.</p>	<p>6 Kytke ilmaletku ilmansäätöventtiin kierrelähtimeen.</p>	<p>7 Jos ilmasuutin on asennettu pistooliin, irrota se.</p>	<p>8 Tarkista, ettei imusiivilässä ole tukkeumia tai likaa, ja poista tukkeumat ja lika tarvittaessa.</p>
<p>Svenska</p>			<p>Svenska</p>	
<p>4 Koppla in vätskeslangen. Dra åt ordentligt.</p>	<p>5 Klipp till luftslangen och anslut den till luftkopplingen på pistolen.</p>	<p>6 Trä på luftslangen på slangkopplingen på luftinställningsventilen.</p>	<p>7 Ta bort luftmunstycket på pistolen om det är monterat.</p>	<p>8 Kontrollera om det finns smuts i intagsilen eller om den är igensatt.</p>
<p>Norsk</p>			<p>Norsk</p>	
<p>4 Fest væsketilførselslangen. Skru godt fast.</p>	<p>5 Kutt luftslangen til passende lengde, og koble den til lufttilkoblingen på pistolen.</p>	<p>6 Koble luftslangen til koblingen på luftjusteringsventilen.</p>	<p>7 Hvis lufthetten er montert på pistolen, fjerner du den.</p>	<p>8 Fjern og sjekk at silen på inntaket ikke er blokkert eller tett.</p>
<p>Русский</p>			<p>Русский</p>	
<p>4 Подсоедините шланг подачи жидкости. Надежно затяните.</p>	<p>5 Обрежьте воздушный шланг до нужной длины и соедините с воздушным соединением на пистолете.</p>	<p>6 Подсоедините воздушный шланг к патрубку на клапане регулировки подачи воздуха.</p>	<p>7 Если воздушная головка установлена на пистолете-распылителе, то снимите ее.</p>	<p>8 Снимите и проверьте входной фильтр грубой очистки на отсутствие пробок и загрязнений.</p>

Opstart / Käynnistys / Start / Oppstart / Пуск

Spædning og gennemskylning / Esitäyttö ja huuhtelu / Luftning och renspolning / Priming og Skylling / Заливка и промывка

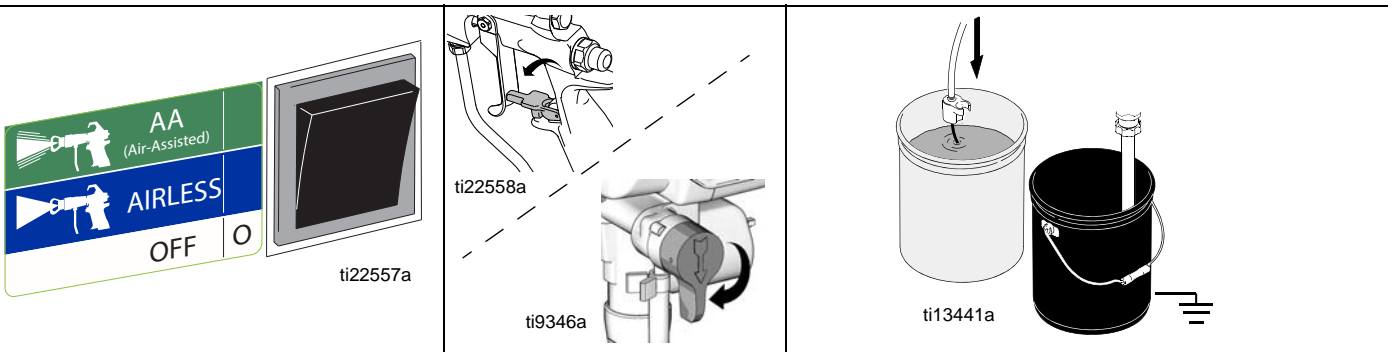

Dansk					
1	Kontrollér, at strøm/funktionsvælgerkontakten er sat på OFF.	3	Aktivér aftrækkerlåsen.	5	Placér sugeslangen i den stelforbundne metalspand, som er delvist fyldt med skyllevæske og aftapningsrøret i spildspanden. Fastgør stelledningen til spanden og til en sikker stelforbindelse.
2	Sæt elkablet i en korrekt jordforbundet stikkontakt.	4	Drej spædeventilen over på spædningsfunktionen PRIME.		
Suomi					
1	Tarkista, että virran/toiminnon valintakytkin on asennossa OFF.	3	Lukitse liipaisimen lukko.	5	Laita imuputki ja tyhjennysputki maadoitettuun metallastiaan, joka on täytetty osittain huuhtelunesteellä, ja tyhjennysputki jäteastiaan. Kiinnitä maadoitusjohto astiaan ja maattoon.
2	Kiinnitä virtajohto maadoitettuun pistorasiaan.	4	Käännä venttiili PRIME-asentoon (Esitäyttö).		
Svenska					
1	Kontrollera att strömbrytaren/funktionsväljaren står på OFF.	3	Lås avtryckarspärren.	5	Sätt ner sugröret i ett jordat metallkärl som är delvis fyllt med renspolningsvätska och dräneringsröret i ett spillkärl. Koppla jordledningen till kärlet och till en god jordpunkt.
2	Sätt i nätkontakten i ett ordentligt jordat eluttag.	4	Vrid luftningskranen till PRIME.		
Norsk					
1	Forsikre deg om at velgerbryteren er AV.	3	Sett på avtrekkersikringen.	5	Plasser sugerøret i et jordet metallspann delvis fylt med spylevæske og dreneringsslangen i spillvæskespannet. Fest jordledningen til spannet og til en god jording.
2	Sett strømkabelens støpsel i et forskriftsmessig jordet strømuttak.	4	Vri returventilen til RETUR.		
Русский					
1	Убедитесь, что переключатель выбора функции / выключатель питания находится в положении OFF (Выкл).	3	Включите блокиратор пускового курка.	5	Поместите трубку всасывания в заземленную металлическую емкость, частично заполненную жидкостью для промывки, а трубку слива в емкость для отходов. Подсоедините заземляющий провод к емкости и к заземлению.
2	Вставьте вилку шнура питания в электрическую розетку с надлежащим заземлением.	4	Поверните головку заливочного клапана в положение PRIME (Заливка).		

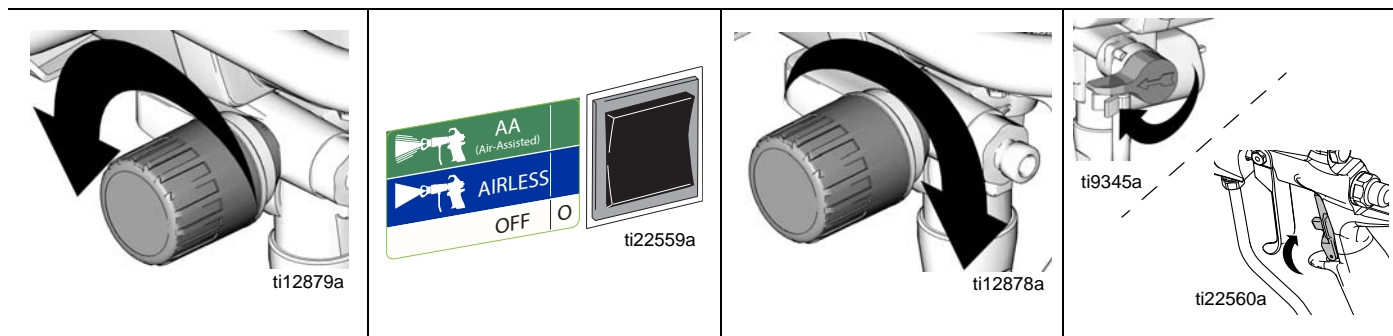

Dansk

6	Skru helt ned for væsketrykket.	7	Indstil sprøjtes funktionsvælger til AIRLESS.	8	Øg trykket til for at starte motoren, og lad væske cirkulere gennem aftapningsslangen i 15 sekunder. Reducer derefter trykket.	9	Drej spædeventilen over på sprøjtefunktionen SPRAY.	10	Deaktivér aftrækkerlåsen.
---	---------------------------------	---	---	---	--	---	---	----	---------------------------

Suomi

6	Käännä nestepaine aivan pienimmilleen.	7	Säädä ruiskun toimintovalitsimen kytkin asentoon ILMATON.	8	Nosta painetta niin, että moottori käynnistyy, ja anna nesteen kiertää 15 sekunnin ajan tyhjennysputken kautta. Laske sitten paine.	9	Käännä venttiili SPRAY-(Ruiskutus) asentoon.	10	Vapauta liipaisimen lukitus.
---	--	---	---	---	---	---	--	----	------------------------------

Svenska

6	Ställ in vätsketrycket till lägsta värde.	7	Ställ effekt/funktionsväljaren på HÖGTRYCK.	8	Öka trycket så att motorn startar och låt vätskan cirkulera genom dräneringsröret i 15 sekunder, vrid sedan ner trycket.	9	Vrid luftningskranen till SPRAY.	10	Frigör avtryckarspärren.
---	---	---	---	---	--	---	----------------------------------	----	--------------------------

Norsk

6	Skru væsketrykket helt ned.	7	Sett strøm-/ funksjonsbryteren til AIRLESS.	8	Øk trykket for å starte motoren og la væsken sirkulere gjennom tappeslangen i 15 sekunder. Skru deretter ned trykket.	9	Vri returventilen til SPRAY.	10	Frigjør avtrekkersikringen.
---	-----------------------------	---	---	---	---	---	------------------------------	----	-----------------------------

Русский

6	Поверните ручку регулятора давления жидкости вниз до упора.	7	Установите переключатель выбора режима питания/функции в положение AIRLESS (Безвоздушное распыление).	8	Увеличьте давление для запуска мотора, и дайте жидкости циркулировать через трубку слива в течение 15 секунд; затем уменьшите давление.	9	Поверните головку заливочного клапана в положение SPRAY (Распыление).	10	Выключите блокиратор пускового курка.
---	---	---	---	---	---	---	---	----	---------------------------------------

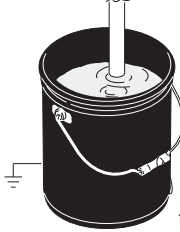
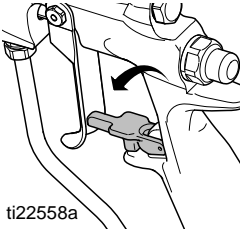
 <p>ti22561a</p>		 <p>ti2714a</p>	 <p>ti22558a</p>
Dansk			
<p>11 Hold pistolen mod den stelforbundne metalspand. Aktivér pistolen, og øg væsketrykket langsomt til 1/2. Gennemskyl i ét minut.</p>	<p>Kontrollér for udsivning. Forsøg ikke at standse udsivninger med hænderne eller klude! Hvis der forekommer udsivning, følges den beskrevne Procedure for trykafkastning. Tilspænd fittings. Gentag trinene 1 - 9 under Opstart, side 31. Gå videre til trin 10, hvis der ikke er nogen udsivning.</p>	<p>12 Anbring hævertslangen i malerspanden.</p> <p>13 Aktivér igen pistolen ned i skyllespanden, indtil der kommer maling ud. Flyt pistolen over til maler spanden, og aktivér den i 20 sekunder.</p>	<p>14 Aktivér aftrækkerlåsen. Monter RAC-sprøjtedyse eller fladdysen og luft hættens som anført på side 34.</p>
Suomi			
<p>11 Pidä pistoolia maadoitettua metallihuuhteluastiaa vasten. Paina liipaisinta ja nosta nestepaine 1/2:een. Huuhtelee 1 minuutin ajan.</p>	<p>Tarkista, etteivät liittimet vuoda. Älä estä vuotoja kädellä tai rievulla! Jos liittimet vuotavat, suorita paineenpoisto toimet. Kiristä liittännät. Toista käynnistyksen, vaiheet 1–9, sivu 31. Jos vuotoja ei ilmene, jatka vaiheeseen 10.</p>	<p>12 Laita lappoputki maaliastiaan.</p> <p>13 Suuntaa ruisku huuhteluastiaan ja paina liipaisinta uudelleen, kunnes maalia alkaa tulla. Siirrä pistooli maali astiaan ja paina liipaisinta 20 sekuntia.</p>	<p>14 Lukitse liipaisimen lukko. Asenna RAC-suutin tai laakasuuutin ja ilma suutin, sivu 34.</p>
Svenska			
<p>11 Håll pistolen mot ett jordat renspolningskärl. Tryck in avtryckaren och öka trycket till 1/2. Renspola under 1 minut.</p>	<p>Kontrollera om det finns läckor. Försök inte stoppa läckaget med handen eller en trasa! Avlasta trycket om du upptäcker läckage. Dra åt kopplingarna. Utför stegen 1 - 9 i avsnittet Start på sidan 31. Fortsätt med steg 10 om du inte ser några läckor.</p>	<p>12 Sätt ned hävertröret i färgkärlet.</p> <p>13 Tryck av pistolen igen ner i renspolningskärlet tills det kommer färg. Flytta pistolen till färgkärlet och håll inne avtryckaren i 20 sekunder.</p>	<p>14 Lås avtryckarspärren. Montera RAC-munstycke eller ett plant munstycke och luftmunstycket, sidan 34.</p>
Norsk			
<p>11 Hold pistolen mot et jordet skyllespann av metall. Trekk inn avtrekkeren og øk væsketrykket til 1/2. Skyll i 1 minutt.</p>	<p>Undersøk om det er lekkasje noe sted. Eventuelle lekkasjer må ikke stoppes med hånden eller med ei fille! Hvis det er lekkasje, gjennomfør trykk-avlastnings-prosedyre. Skru til koplinger. Gjenta punkt 1 - 9 i Oppstart, side 31. Hvis det ikke er lekkasje, fortsett til punkt 10.</p>	<p>12 Sett sugerøret i malingsspannet.</p> <p>13 Rett pistolen ned i skyllespannet igjen og trekk inn avtrekkeren helt til det kommer maling ut. Flytt pistolen over til malingsspannet og hold avtrekkeren inne i 20 sekunder.</p>	<p>14 Sett på avtrekkersikringen. Monter RAC dyse eller flat dyse og luftkappe, side 34.</p>
Русский			
<p>11 Прижмите распылитель к заземленной металлической емкости с жидкостью для промывки. Нажмите курок пистолета-распылителя и повышайте давление жидкости до 1/2. Промывайте в течение 1 минуты.</p>	<p>Проверьте на отсутствие утечек. Запрещается закрывать места утечки рукой или ветошью! В случае возникновения утечки выполните Процедуру сброса давления. Затяните фитинги. Повторите шаги 1 - 9 из раздела Пуск, стр. 31. В случае отсутствия утечек переходите к шагу 10.</p>	<p>12 Поместите сифонную трубку в емкость с краской.</p> <p>13 Снова включите распылитель, направленный в емкость с жидкостью для промывки, до появления краски. Переместите распылитель в емкость с краской и включите его на 20 секунд.</p>	<p>14 Включите блокиратор пускового курка. Соберите наконечник RAC или плоский наконечник, и воздушную головку, см. стр. 34.</p>

RAC-dyse og fladdyselufthætteenhed / RAC-suutin- ja laakailmasuutinkokoonpano / Montering av RAC-munstycke och luftmunstycke för plant munstycke / RAC-dyse og flat-dyse luftkarpeenhet / Узел воздушной головки наконечника RAC и плоского наконечника

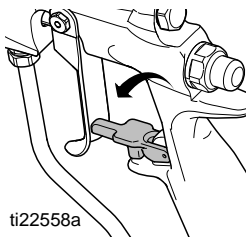
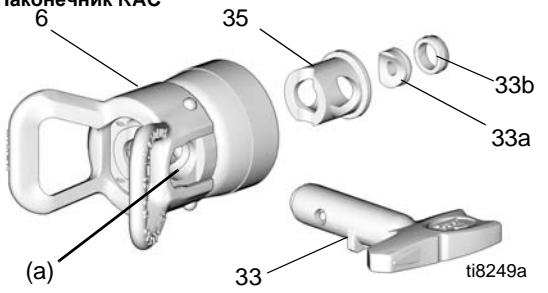
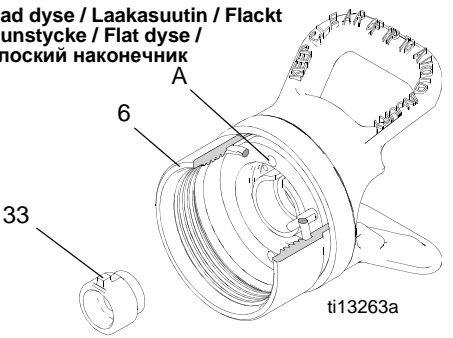

 <p>ti22558a</p>	<p>RAC spids / RAC-suutin / RAC-spets / RAC dyse / Наконечник RAC</p> 	<p>Flad dyse / Laakasuutin / Flackt munstycke / Flat dyse / Плоский наконечник</p>  <p>ti13263a</p>
<p>Dansk</p>		
<p>1 Hvis udstyret er blevet anvendt for nylig, afkast trykket. Aktivér aftrækkerlåsen.</p>	<p>2 Montér sædet (33a) ind i sædehuset (35). 3 Montér sædehuset (35) ind i lufthætten (6). 4 Montér pakningen (33b) på sædet (33a). Anvend sort pakning til vandbaserede materialer og orange til opløsningsmidler og oliebaseerede materialer.</p>	<p>5 Montér sprøjtedysen (33) ind i spalten (A) i lufthætten (6). Bemærk: Hvis lufthætten ikke er korrekt monteret på pistolen, kan væsketrykket presse maling ind i luftrøret og derved beskadige sprøjeten. 6 Montér lufthætten (6) på pistol ende. Tilspænd forsvarligt med fingrene.</p>
<p>Suomi</p>		
<p>1 Jos laitetta on käytetty, poista paine. Lukitse liipaisimen lukko.</p>	<p>2 Asenna pesä (33a) pesän koteloon (35). 3 Asenna pesän kotelo (35) ilmasuuttimeen (6). 4 Työnnä tiiviste (33b) pesän (33a) päälle. Käytä vesipohjaisille materiaaleille mustaa tiivistettä ja liuottimille ja öljypohjaisille materiaaleille oranssia tiivistettä.</p>	<p>5 Työnnä suutin (33) ilma suuttimessa (6) olevaan loveen (A). Huomaa: Mikäli ilmasuutin ei ole kunnolla kiinnitetty pistooliin, nestepaine saattaa pakottaa maalia ilmaletkuun, jolloin maalirisku vaurioituu. 6 Asenna suojus (6) pistoolin päähän. Kiristä tiukalle käsin.</p>
<p>Svenska</p>		
<p>1 Avlasta trycket och lås avtryckarspärren när du använt systemet. Lås avtryckarspärren.</p>	<p>2 Sätt i sätet (33a) i säteshuset (35). 3 Sätt i säteshuset (35) i luftmunstycket (6). 4 Sätt i tätningen (33b) över sätet (33a). Använd svart tätning för vattenburna material och orange för lösningsmedels- och oljebaserade material.</p>	<p>5 Sätt i ett sprutmunstycke (33) i spåret (a) i luftmunstycket (6). Märk: Om luftmunstycket inte är ordentligt monterat kan väsketrycket göra att färg trycks in i luftledningen och skadar systemet. 6 Montera luftmunstycket (6) över pistoländan. Dra åt ordentligt med handkraft.</p>
<p>Norsk</p>		
<p>1 Hvis du har brukt utstyret, slipp ut trykket. Sett på avtrekkersikringen.</p>	<p>2 Sett setet (33a) inn i setehuset (35). 3 Sett setehuset (35) inn i lufthetten (6). 4 Sett inn tettingen (33b) over setet (33). Bruk svart tetting til vannbaserte materialer og oransje for løsemiddel og oljebaserte materialer.</p>	<p>5 Sett dysen (33) inn i et spor (A) i lufthetten (6). Merknad: Hvis luftkappen ikke er helt montert på pistolen, kan væsketrykket presse maling inn i en luftledning og skade sprøyten. 6 Installer lufthetten (6) over enden på pistolen. Trekk godt til for hånd.</p>
<p>Русский</p>		
<p>1 Если оборудование было в работе, то сбросьте давление. Включите блокиратор пускового курка.</p>	<p>2 Вставьте седло (33a) в корпус для седла (35). 3 Вставьте корпус седла (35) в воздушную головку (6). 4 Вставьте уплотнение (33b) поверх седла (33a). Используйте уплотнение черного цвета для растворителей и материалов на масляной основе.</p>	<p>5 Вставьте наконечник (33) в прорезь (A) в воздушной головке (6). Предупреждение: Если воздушная головка неполностью вставлена в пистолет-распылитель, то давление жидкости может выдавить краску в воздушную линию и повредить распылитель. 6 Установите воздушную головку (6) на концевую часть пистолета-распылителя. Туго затяните усилием руки.</p>

Sprøjtning / Ruiskutus / Sprutning / Sprøyting / Распыление

Luftstøttet sprøjtning / Ilma-avusteinen ruiskutus / Airassist-sprutning / Air-assist sprøyting / Пневматическое распыление



<p>ti22854a</p>	<p>ti22562a</p>	<p>ti12878a ti13279a</p>	<p>ti12879a ti13280a</p>
<p>Dansk</p>			
<p>BEMÆRK: Der kan forekomme fugtdannelse i luftslangen under fugtige forhold. Hvis dette sker, skal der monteres et tørringsfilter (24U981 eller 24U982) for at forhindre fugtighed i at trænge ind i pistolen.</p>	<p>1 Sluk for pistolens luftjusteringsventil.</p>	<p>2 Øg væsketrykket for at fjerne "haler".</p>	<p>3 Nedsæt væsketrykket indtil "haler" begynder at forekomme i sprøjt mønsteret.</p>
<p>Suomi</p>			
<p>HUOMAUTUS: Ilmajohtoon voi kertyä kosteutta hyvin kosteissa olosuhteissa. Jos näin käy, asenna johtoon desikkanttisuodatin (24U981 tai 24U982) pistooliin tulevan kosteuden poistamiseksi.</p>	<p>1 Käännä pistoolin ilmansäätöventtiili kiinni.</p>	<p>2 Estä häntien synty lisäämällä nestepainetta.</p>	<p>3 Vähennä nestepainetta juuri sen verran, että häntiä alkaa ilmestyä ruiskutus kuvioon.</p>
<p>Svenska</p>			
<p>OBSERVERA: Vid hög luftfuktighet kan fukt förekomma i luftledningen. Om så sker ska ett in-line torkfilter (24U981 eller 24U982) monteras för att stoppa fukt från att komma in i pistolen.</p>	<p>1 Stäng luftregleringsventilen på pistolen.</p>	<p>2 Öka väsketrycket så att svansarna försvinner.</p>	<p>3 Spruta och sänk färgtrycket tills det bildas svansar i sprutmönstret.</p>
<p>Norsk</p>			
<p>MERK: I høy luftfuktighet, kan det oppstå fuktighet i luftslangen. Hvis dette skjer, monter et linjebundet tørkefilter (24U981 eller 24U982) for å stoppe fuktigheten fra å gå inn i pistolen.</p>	<p>1 Steng luftreguleringsventilen på pistolen.</p>	<p>2 Øk væsketrykket for å eliminere uregelmessigheter.</p>	<p>3 Reduser væsketrykket til det kommer fram uregelmessigheter i spraymønsteret.</p>
<p>Русский</p>			
<p>ПРИМЕЧАНИЕ. В условиях высокой влажности в воздушной линии может скапливаться влага. В этом случае установите на линию влагопоглощающий фильтр (24U981 или 24U982), чтобы устранить попадание влаги в пистолет.</p>	<p>1 Отверните головку клапана регулировки подачи воздуха на пистолете-распылителе.</p>	<p>2 Для устранения потеков увеличьте давление жидкости.</p>	<p>3 Уменьшайте давление жидкости до тех пор, пока потеки не начнут исчезать из пятна распыла.</p>

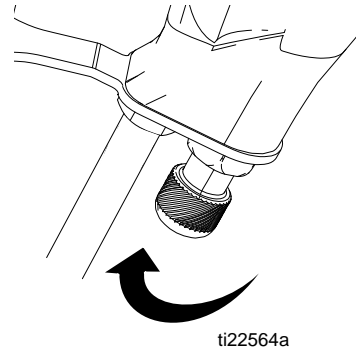
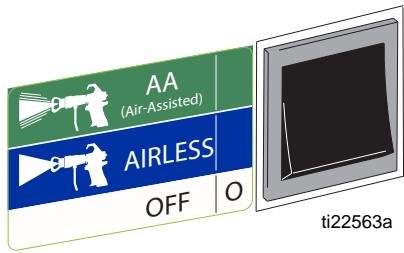

Dansk	
4	Indstil funktionsvælger-kontakten til AA (luftstøttet) sprøjtning eller over på ON.
5	Tryk på pistolaftrækkeren og drej pistolens luftjusteringsventil indtil "haler" forsvinder og der opnås et tilfredsstillende sprøjttemønster.
Suomi	
4	Aseta toimintovalitsin AA- (ilma-avusteinen) tai ON-asentoon.
5	Paina liipasinta ja käännä pistoolin ilmansäätöventtiiliä, kunnes hännät häviävät ja saat aikaiseksi hyvän ruiskutuskuviön.
Svenska	
4	Ställ funktionsväljaren på AA (airassist) eller ON.
5	Tryck in avtryckaren och vrid pistolluftventilen tills svansarna försvinner och du får ett bra sprutmönster.
Norsk	
4	Still velgerbryteren på AA (Air-Assisted) eller ON.
5	Trekk inn avtrekkeren og juster pistolens luftjusteringsventil til uregelmessighetene forsvinner og godt sprøytebilde oppnås.
Русский	
4	Установите переключатель выбора функции в положение AA (Air-Assisted = Пневматическое распыление) или в положение ON (Вкл).
5	Нажмите на курок пистолета-распылителя и поворачивайте головку клапана подачи воздуха на пистолете-распылителе до тех пор, пока не исчезнут потеки и не будет достигнута хорошая форма распыла.

Airless sprøjtning / Ilmaton ruiskutus / Airless-sprutning / Trykkluftsprøyting / Безвоздушное распыление

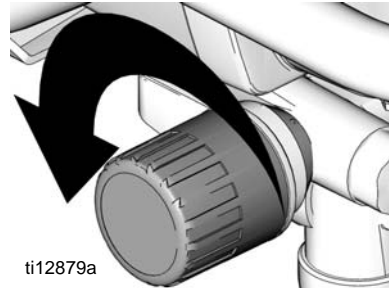
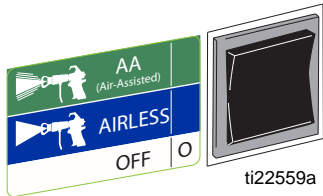

Dansk

- | | | |
|---|--|--|
| <p>1 Indstil sprøjtens strøm/funktionsvælgerkontakten på AIRLESS sprøjtning (kun 240 V).</p> <p>2 Spædepumpe (side 31, trinene 1-13).</p> | <p>3 Start med trykket sat til laveste indstilling og foretag en sprøjtetest. Øg trykket gradvist, indtil der sprøjtes et ensartet mønster uden svære kanter. Anvend en mindre dysestørrelse, hvis trykjusteringen i sig selv ikke fjerner svære kanter.</p> | <ul style="list-style-type: none"> • Hold pistolen lodret og 25-30 cm fra overfladen. Overlap malerstrøgene med 50%. • Bevæg pistolen, inden denne aktiveres og slip pistolaftrækkeren inden pistolen slukkes. |
|---|--|--|

Suomi

- | | | |
|--|--|--|
| <p>1 Säädä virran/toiminnon valintakytkin AIRLESS-(ILMATON)-asettoon (vain 240 V).</p> <p>2 Esitäytä pumppu (sivu 31, vaiheet 1-13).</p> | <p>3 Aloita paineen ollessa pienimmällä asetuksella. Ruiskuta testikuvio. Lisää painetta vähitellen, kunnes ruiskutuskuvio on tasainen eikä siinä ole paksuja reunoja. Käytä pienempää suutinta, jos paineensäätö ei yksin poista paksuja reunoja.</p> | <ul style="list-style-type: none"> • Pidä pistoolia kohtisuorassa 25-30 cm:n etäisyydellä maalattavasta pinnasta. Ruiskuta 50 % edellisen päälle. • Liikuta pistoolia ennen liipaisimen vetoa ja vapauta liipaisin, ennen kuin pistoolin liike pysähtyy. |
|--|--|--|

Svenska

- | | | |
|--|---|--|
| <p>1 Ställ strömbrytaren/funktionsväljaren på AIRLESS (endast 240 V).</p> <p>2 Lufta pumpen (sidan 31, steg 1-13).</p> | <p>3 Spruta ett testmönster. Börja med trycket nedskruvat till lägsta inställningen och öka sedan gradvis trycket tills strålen blir jämn utan tjocka kanter. Använd ett mindre munstycke om du inte kan få bort de tjocka kanterna enbart genom att justera trycket.</p> | <ul style="list-style-type: none"> • Håll pistolen vinkelrätt 25 till 30 cm från ytan. Överlappa slagen med 50%. • Börja att röra pistolen innan avtryckaren trycks in och släpp avtryckaren innan pistolrörelsen avbryts. |
|--|---|--|

Norsk

- | | | |
|---|---|---|
| <p>1 Still funksjonsvelgerbryteren på AIRLESS (kun 240 V).</p> <p>2 Primepumpe (side 31, punkt 1-13).</p> | <p>3 Start med trykket på laveste stilling. Sprøyt et prøvebilde. Øk væsketrykket gradvis til du får et konstant sprøytetmønster uten tunge kanter. Bruk en dyse med mindre diameter hvis trykjusteringen alene ikke fører til at du blir kvitt de tykke kantene.</p> | <ul style="list-style-type: none"> • Hold pistolen vinkelrett og ca. 10-12 tommer fra overflaten. Overlapp slagene med 50%. • Beveg pistolen før du trekker inn avtrekkeren, og slipp avtrekkeren før du stopper. |
|---|---|---|

Русский

- | | | |
|---|---|---|
| <p>1 Установите переключатель выбора функции / выключатель питания в положение AIRLESS (Безвоздушное распыление) (только устройство на 240 В).</p> <p>2 Залейте насос (стр. 31, шаги 1-13).</p> | <p>3 Начинайте с минимальным значением давления. Покрасьте испытательный образец. Постепенно увеличивайте давление жидкости до тех пор, пока Вы не получите однородную окраску образца без излишков краски на краях. Если одной регулировкой давления не удается устранить излишки краски на краях, то используйте наконечник меньшего размера.</p> | <ul style="list-style-type: none"> • Держите пистолет-распылитель в перпендикулярном положении, на расстоянии 10-12 дюймов (25-30 см) от поверхности. Окрашивайте в перекрой на 50%. • Начинайте движение пистолета-распылителя перед включением и отпускайте курок перед остановом движения. |
|---|---|---|

Rengøring af en tilstoppet dyse / Tukkeutuneen suuttimen puhdistus / Rensning av igensatt munstycke / Rensning av en tett dyse / Очистка засоренного наконечника

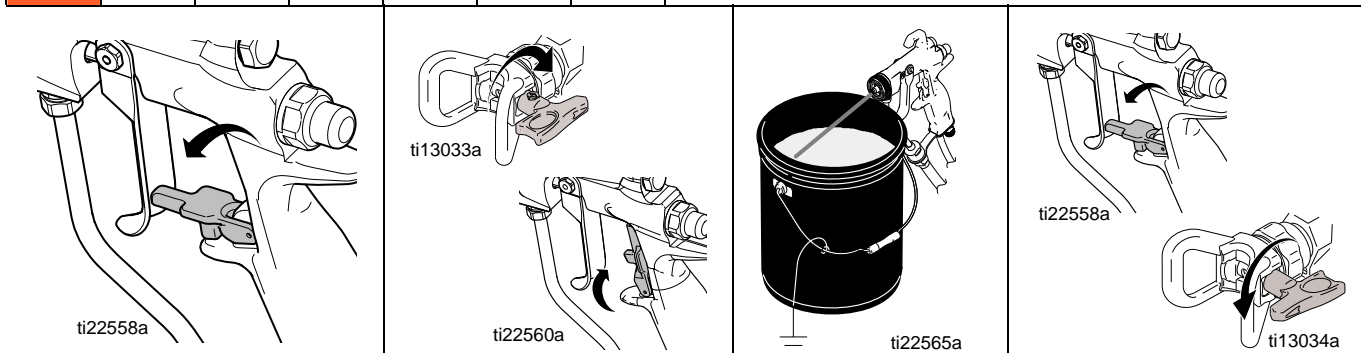
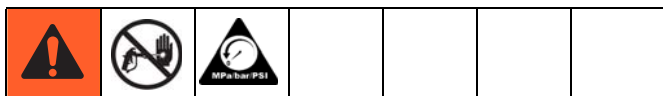

Dansk			
1	Se afsnittet Procedure for trykafastning på side 27.	3	Drej dysen 180°.
2	Aktivér aftrækkerlåsen. Fladdyse: Fjern og rengør dyseholder og dyse. RAC-dyse: gå videre til trin 3.	4	Deaktivér aftrækkerlåsen.
5	Aktivér pistolen ned i en spand eller mod jorden for at fjerne det, der tilstopper dysen.	6	Aktivér aftrækkerlåsen.
7	Drej dysen tilbage 180°, så denne sættes i sprøjteposition.		
Suomi			
1	Poista paine , sivu 27.	3	Kierrä suutinta 180°.
2	Lukitse liipaisimen lukko. Laakasuuutin: Irrota ja puhdista suojus ja suutin. RAC-suutin: siirry vaiheeseen 3.	4	Vapauta liipaisimen lukitus.
5	Poista tukos astiaan tai maahan painamalla pistoolin liipaisimesta.	6	Lukitse liipaisimen lukko.
7	Kierrä suutinta takaisin 180° ruiskutus asentoon.		
Svenska			
1	Avlasta trycket , sidan 27.	3	Vrid munstycket 180°.
2	Lås avtryckarspärren. Plant munstycke: Demontera och rengör skydd och munstycke. RAC-munstycke: fortsätt med steg 3.	4	Frigör avtryckarspärren.
5	Tryck av pistolen ner i kärlet eller mot marken för att få bort stoppet.	6	Lås avtryckarspärren.
7	Vrid tillbaka munstycket 180° till sprutningsläge.		
Norsk			
1	Avlast trykket , side 27.	3	Drei dysen 180°.
2	Sett på avtrekkersikringen. Flat dyse: Ta ut og rengjør dyseholderen og dysen. RAC dyse: fortsett til trinn 3.	4	Frigjør avtrekkersikringen.
5	For å rense dysen, trekk inn avtrekkeren mens pistolen rettes ned i et spann eller ned mot bakken.	6	Sett på avtrekkersikringen.
7	Drei dysen tilbake 180° til sprøyteposisjon.		
Русский			
1	Сбросьте давление , стр. 27.	3	Поверните наконечник на 180°.
2	Включите блокиратор пускового курка. Плоский наконечник: Извлеките и очистите наконечник и защитную насадку наконечника. Наконечник RAC: переходите к шагу 3.	4	Выключите блокиратор пускового курка.
5	Направьте пистолет-распылитель в емкость или на землю, чтобы удалить засорения.	6	Включите блокиратор пускового курка.
7	Поверните наконечник назад на 180° в положение распыления.		

Rengøring / Puhdistus / Rengöring / Rengjøring / Очистка

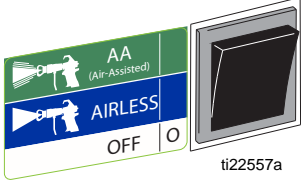
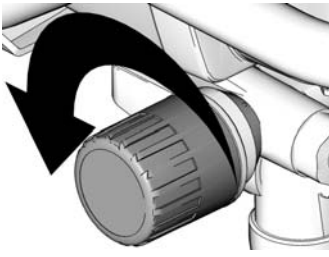
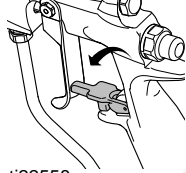
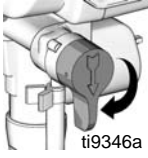
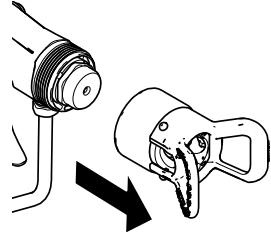

		 	
Dansk			
<p>1 Sæt strøm/ funktionsvælgerkontakten på OFF og tag sprøjtens stik ud af stikkontakten.</p>	<p>2 Drej trykreguleringsknappen til den laveste indstilling. Aktivér pistolen for at fjerne trykket.</p>	<p>3 Aktivér aftrækkerlåsen. 4 Læg aftapningsslangen i spænden. 5 Drej spædeventilen over på spædningsfunktionen PRIME.</p>	<p>6 Fjern dysen og lufthætten fra pistolen. Se i din pistolvejledning for at få fuldstændige instruktioner om rengøring.</p>
Suomi			
<p>1 Siirrä virran/ toimintovalitsimen kytkin OFF-asentoon. Irrota ruisku pistorasiasta.</p>	<p>2 Käännä paine alimmalle asetukselle. Paina liipaisinta paineen vapauttamiseksi.</p>	<p>3 Lukitse liipaisimen lukko. 4 Laita tyhjennysputki astiaan. 5 Käännä venttiili PRIME-asentoon (Esitäyttö).</p>	<p>6 Irrota suutin ja ilmasuutin pistolista. Katso täydelliset puhdistusohjeet pistoolin käyttöohjeesta.</p>
Svenska			
<p>1 Ställ strömbrytaren/ funktionsväljaren på OFF. Dra ur sladden.</p>	<p>2 Vrid trycket till lägsta inställningen. Aktivera pistolen så att trycket avlastas.</p>	<p>3 Lås avtryckarspärren. 4 Sätt ner dräneringsröret i kärlet. 5 Vrid luftningskranen till PRIME.</p>	<p>6 Ta bort munstycket och luftmunstycket från pistolen. Fullständiga rengöringsanvisningar finns i pistolhandboken.</p>
Norsk			
<p>1 Sett velgerbryteren til OFF. Trekk ut sprøyten.</p>	<p>2 Skru ned trykket til laveste innstilling. Trekk inn avtrekkeren for å avlaste trykket.</p>	<p>3 Sett på avtrekkersikringen. 4 Sett tømme­slangen i spannet. 5 Vri returventilen til RETUR.</p>	<p>6 Ta dysen og lufthetten av pistolen. Se instruksjonsboken til pistolen for fullstendige rengjøringsinstrukser.</p>
Русский			
<p>1 Установите переключатель выбора функции / выключатель питания в положение OFF (Выкл). Извлеките вилку шнура питания распылителя из розетки.</p>	<p>2 Установите минимальную величину давления. Нажмите на курок распылителя для сброса давления.</p>	<p>3 Включите блокиратор пускового курка. 4 Поместите трубку слива в емкость для отходов. 5 Поверните головку заливочного клапана в положение PRIME (Заливка).</p>	<p>6 Снимите наконечник и воздушную головку с пистолета-распылителя. Полные инструкции по очистке смотрите в руководстве по эксплуатации Вашего пистолета-распылителя.</p>

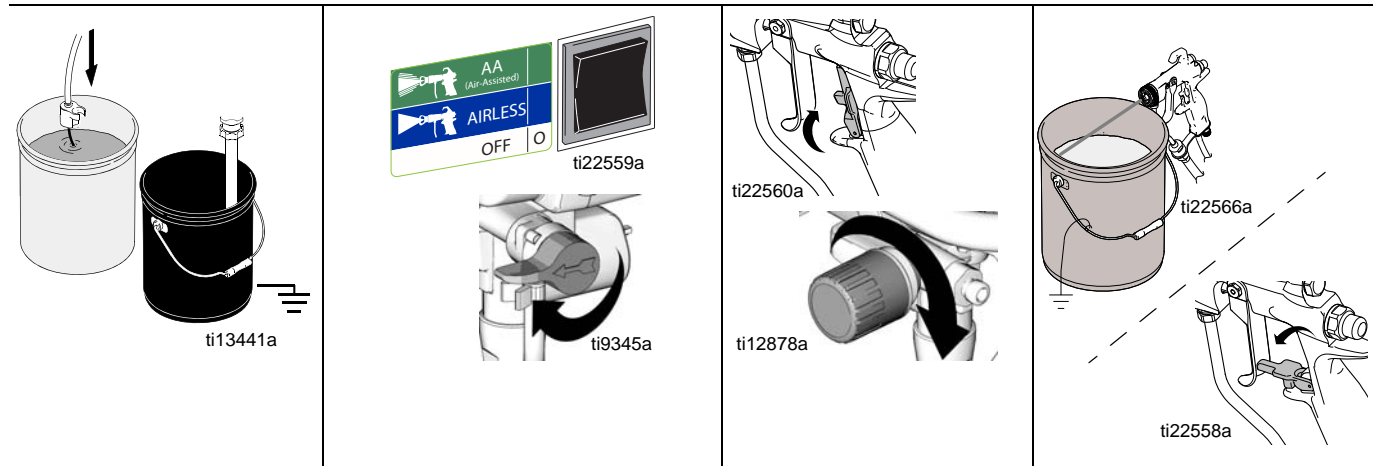

Dansk			
7 Fjern hævertslangen fra malingen, og anbring den i skyllevæskan. Brug vand til vandbaseret maling og mineralisk terpentin til oliebasert maling.	8 Sæt stikket til sprøjten i stikkontakten. 9 Sæt funktionsvælgerknappen på AIRLESS. 10 Drej spædeventilen hen på SPRØJTNING.	11 Hold pistolen mod malerspanden. 12 Deaktiver aftrækkerlåsen. 13 Aktivér pistolen, og øg trykket, indtil der kommer skyllevæske ud.	14 Stop aftrækkerpistolen. Flyt pistolen til skyllespanden, hold pistolen mod spanden, og aktivér pistolen for at gennemskylle systemet grundigt.
Suomi			
7 Irrota lappoputkisarja maalista ja aseta se huuhtelunesteeseen. Käytä vettä vesiliukoisten maalien kanssa ja lakkabensiiniä öljypohjaisten maalien kanssa.	8 Liitä ruisku. 9 Säädä toiminnon valintakytkin asentoon ILMATON. 10 Käännä esitäyttöventtiili asentoon RUISKUTUS.	11 Pidä pistoolia maaliastiaa vasten. 12 Vapauta liipaisimen lukitus. 13 Paina liipaisinta ja lisää painetta, kunnes huuhtelunestettä alkaa tulla.	14 Pysäytä liipaisinpistooli. Siirrä pistooli huuhteluastiaan, pidä pistoolia astiaa vasten ja paina liipaisinta niin, että järjestelmä huuhtoutuu perusteellisesti.
Svenska			
7 Ta ur sugröret ur färgen och sätt ner i renspolningsvätskan. Använd vatten för vattenburen färg och lacknafta för oljebaserad färg.	8 Koppla in sprutan. 9 Ställ funktionsväljaren på HÖGTRYCK. 10 Vrid luftningsventilen till SPRUTA.	11 Håll pistolen mot kanten på färgkärlet. 12 Frigör avtryckarspärren. 13 Tryck av pistolen tills det kommer renspolningsvätska.	14 Sluta trycka av pistolen. Flytta pistolen till renspolningskärlet, håll pistolen mot kärlet och tryck av pistolen så att systemet rensas ordentligt.
Norsk			
7 Ta hevertslangesettet ut av malingen og plasser det i skyllevæskan. Bruk vann for vannbasert maling og white spirit for oljebasert maling.	8 Plugg in sprøyten. 9 Sett funksjonsbryteren til AIRLESS. 10 Sett fylleventilen til SPRAY.	11 Hold pistolen mot malingsspannet. 12 Friggjør avtrekkersikringen. 13 Utløs avtrekkeren og øk trykket helt til skyllevæskan kommer ut.	14 Stopp å utløse pistolen. Flytt pistolen til skyllespannet, hold pistolen mot spannet, hold avtrekkeren inne for å skylle systemet grundig.
Русский			
7 Извлеките комплект сифонной трубки из краски и поместите его в жидкость для промывки. Используйте воду для краски на водной основе и уайт-спирит для краски на масляной основе.	8 Подключите распылитель к сети. 9 Установите переключатель выбора функции в положение AIRLESS (Безвоздушное распыление). 10 Переведите клапан заправки в положение SPRAY (Распыление).	11 Прижмите распылитель к емкости для краски. 12 Выключите блокиратор пускового курка. 13 Включите распылитель и повышайте давление до тех пор, пока не появится жидкость для промывки.	14 Отпустите пусковой курок пистолета. Переместите пистолет к емкости с жидкостью для промывки, прижмите его к емкости, нажмите на пусковой курок и тщательно промойте систему.

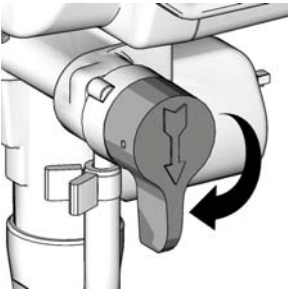
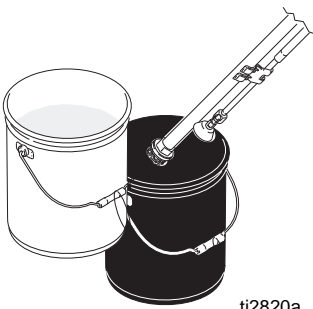
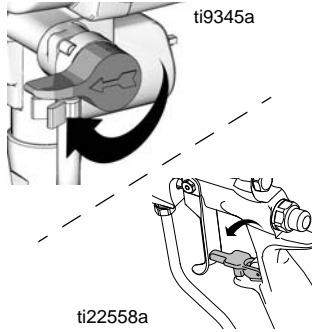
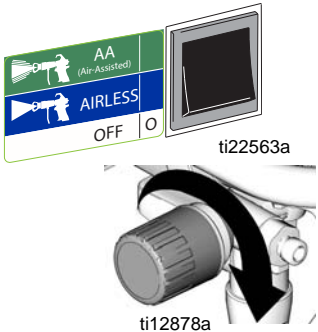
 <p>ti9346a</p>	 <p>ti2820a</p>	 <p>ti9345a ti22558a</p>	 <p>AA (Air-Assisted) AIRLESS OFF ti22563a ti12878a</p>
Dansk			
<p>14 Mens pistolaftrækkeren holdes nede skal spædeventilen drejes over på spædningspositionen PRIME, så skyllevæsken kan cirkulere i 1 til 2 minutter for at rense aftapningsrøret.</p>	<p>15 Hæv hævertslangen over skyllevæsken, og lad sprøjten køre i 15 til 30 sekunder for at aftappe væsken.</p>	<p>16 Drej spædeventilen over på sprøjtefunktionen SPRAY. 17 Deaktiver aftræktersikringen og aktivér pistolen ned i skyllespanden for at tømme væsken fra slangen.</p>	<p>18 Indstil funktionsvælger kontakten til AA (luftstøttet) sprøjtning eller på ON. 19 Aktivér pistolen og øg langsomt lufttrykket for at blæse materiale ud af pistolens luftpassager.</p>
Suomi			
<p>14 Samalla kun jatkan liipaisimen painamista, käännä venttiili PRIME-asentoon ja anna huuhtelunesteen kiertää 1 —2 minuuttia, jotta tyhjennysputki puhdistuu.</p>	<p>15 Nosta lappoputki huuhtelunesteen yläpuolelle ja käytä maaliruiskua 15-30 sekunnin ajan nesteen poistamiseksi.</p>	<p>16 Käännä venttiili SPRAY- (Ruiskutus) asentoon. 17 Avaa liipaisimen lukitussalpa ja suuntaa pistooli huuhteluastiaan ja paina liipaisinta, jotta putki tyhjenee nesteestä.</p>	<p>18 Säädä toimintovalitsin kytkin AA- (ilma-avusteinen) tai ON-asentoon. 19 Paina liipaisinta ja lisää hitaasti ilmanpainetta, jotta materiaali tulee ulos pistooliin ilmateistä.</p>
Svenska			
<p>14 Skruva luftningskranen till PRIME medan du håller inne avtryckaren och låt renspolningsvätska cirkulera i en till två minuter så att dräneringsröret rengörs.</p>	<p>15 Lyft upp sugröret ur renspolningsvätskan och kör sprutan under 15 till 30 sekunder så att vätskan töms ur.</p>	<p>16 Vrid luftningskranen till SPRAY. 17 Frigör avtryckarspärren och tryck av pistolen ned i renspolningskärlet så att vätskan trycks ut ur slangen.</p>	<p>18 Ställ funktionsväljaren på AA (airassist) eller ON. 19 Tryck in avtryckaren och öka lufttrycket sakta så att materialet blåses ut ur pistolkanalerna.</p>
Norsk			
<p>14 Fortsett med å trekke inn avtrekkeren, drei returventilen til PRIME og la spylevæske sirkulere i 1 til 2 minutter for å rengjøre tømmeslangen.</p>	<p>15 Løft hevertslangen over skyllevæsken og la sprøyten gå i 15 til 30 sekunder for å tømme ut væsken.</p>	<p>16 Vri returventilen til SPRAY. 17 Frigjør avtrekkersikringen og avtrekk pistolen inni skyllespannet for å tømme væske fra slangen.</p>	<p>18 Still velgerbryteren på AA (Air-Assisted) eller ON. 19 Trekk inn avtrekkeren og øk lufttrykket sakte for å blåse materiale ut av pistolens luftpassasjer.</p>
Русский			
<p>14 Продолжая нажимать на курок, поверните головку заливочного клапана в положение PRIME (Заливка) и позвольте жидкости для промывки циркулировать в течение от 1 до 2 минут для очистки сливной трубки.</p>	<p>15 Поднимите сифонную трубку выше уровня жидкости для промывки и включите распылитель на 15-30 секунд, чтобы слить жидкость.</p>	<p>16 Поверните головку заливочного клапана в положение SPRAY (Распыление). 17 Отключите блокиратор пускового курка, направьте пистолет в емкость для промывки и нажмите на пусковой курок, чтобы удалить жидкость из шланга.</p>	<p>18 Установите переключатель выбора функции в положении AA (Air-Assisted = Пневматическое распыление) или в положение ON (Вкл). 19 Нажмите на курок пистолета-распылителя и медленно увеличивайте давление воздуха для выдува материала из воздушных каналов пистолета-распылителя.</p>

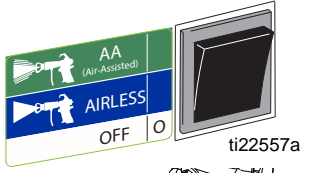
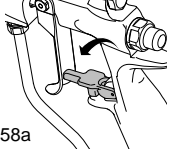
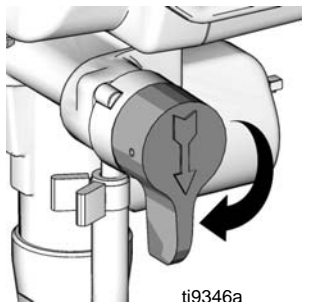
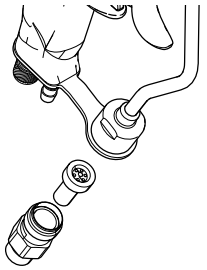
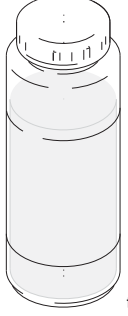
 			
Dansk			
<p>20 Drej strøm/ funktionsvælgerkontakten til OFF.</p> <p>21 Aktiver aftrækkersikring.</p>	<p>22 Drej spædeventilen over på spædefunktionen PRIME.</p>	<p>23 Fjern filteret fra pistolen. Rengør og efterse filteret. Montér derefter filteret igen.</p> <p>24 Tør sprøjte, slange og pistol med en klud, som er vredet op i enten vand eller mineralisk terpentin.</p>	<p>25 Når der skylles med vand, skal der skylles efter med mineralisk terpentin eller Pump Armor for at efterlade et beskyttende lag, der kan forhindre frostskaeder eller korrosion.</p>
Suomi			
<p>20 Siirrä virran/ toimintovalitsimen kytkin OFF-asentoon.</p> <p>21 Kytke liipaisimen lukko.</p>	<p>22 Käännä venttiili PRIME-asentoon.</p>	<p>23 Irrota suodatin pistoolista. Puhdista ja tarkista. Asenna suodatin paikoilleen.</p> <p>24 Pyyhi maaliruisku, letku ja pistooli veteen tai lakkabensiiniin kastetulla rievulla.</p>	<p>25 Jos käytät huuhteluun vettä, huuhtele uudelleen lakkabensiinillä, öljyllä tai Pump Armorilla ja jätä suojapinnoite ruiskuun. Tämä estää jäätymistä ja korroosion sekä pidentää ruiskun käyttöikä.</p>
Svenska			
<p>20 Ställ strömbrytaren/ funktionsväljaren på OFF.</p> <p>21 Lås avtryckarspärren.</p>	<p>22 Vrid luftningskranen till PRIME.</p>	<p>23 Ta bort filtren från pistolen om sådana är installerade. Rengör och inspektera. Montera filtret.</p> <p>24 Torka av sprutan, slangen och pistolen med en trasa indränkt med vatten eller lacknafta.</p>	<p>25 Spola igen med lacknafta eller Pump Armor och lämna kvar den skyddande hinnan i sprutan som skydd mot frysning och korrosion om sprutan spolats ren med vatten.</p>
Norsk			
<p>20 Sett velgerbryteren til OFF.</p> <p>21 Sett på avtrekkersikringen.</p>	<p>22 Vri returventilen til PRIME.</p>	<p>23 Ta filteret av pistolen. Rengjør og undersøk det. Monter filteret.</p> <p>24 Tørk av sprøyten, slangen og pistolen med ei fille dyppet i vann eller white spirit.</p>	<p>25 Hvis det brukes vann til skyllingen, må sprøyten skylles på nytt med white spirit eller en spesialolje for pumper for å beskytte den mot frostskaeder og korrosjon.</p>
Русский			
<p>20 Установите переключатель выбора функции / выключатель питания в положение OFF (Выкл).</p> <p>21 Включите блокиратор пускового курка.</p>	<p>22 Поверните головку заливочного клапана в положение PRIME (Заливка).</p>	<p>23 Извлеките фильтр из пистолета-распылителя. Очистите и осмотрите его. Установите фильтр на место.</p> <p>24 Вытрите весь агрегат, шланг и пистолет-распылитель ветошью, смоченной водой или уайт-спиритом.</p>	<p>25 В случае промывки водой, дополнительно промойте систему уайт-спиритом или защитным составом для насоса, чтобы в ней сохранилось защитное покрытие, предохраняющее в случае замерзания и от коррозии.</p>

Reparation / Korjaus / Reparation / Reparasjon / Ремонт

Udskiftning af kompressor/motor / Kompressorin/moottorin vaihto / Bytte av kompressor/motor / Bytte av kompressor/motor / Замена компрессора/мотора

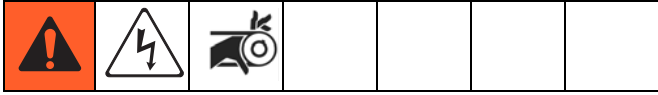

Dansk			
Fjernelse af kompressorrem 1 Fjern de tre skruer og remmens beskyttelsesdæksel.	2 Fjern de tre skruer og remmens ledeplade.	3 Løsn de øverste og nederste skruer på remskiveholderen.	4 Træk den løse remskive tilbage og fjern remmen fra remskiven.
Suomi			
Kompressorin hihnan irrottaminen 1 Irrota kolme ruuvia ja hihnan kansi.	2 Irrota kolme ruuvia ja hihnan ohjainlevy.	3 Irrota välipyörän korvakkeen ylä- ja alaruuvit.	4 Vedä välipyörää taaksepäin ja irrota hihna vetopyöriltä.
Svenska			
Demontering av kompressorrem 1 Skruva bort tre skruvar och ta bort remkåpan.	2 Skruva bort tre skruvar och remstyrningsplattan.	3 Lossa övre och undre skruvarna på mellanremskivfästet.	4 Dra tillbaka remskivan och ta bort remmen från remskivorna.
Norsk			
Fjerne kompressor-reim 1 Ta av tre skruer og reim-dekslet.	2 Ta av tre skruer og reim-ledeplaten.	3 Løsne øvre og nedre skruer til medløpperreimskivebrakett.	4 Trekk tilbake medløperen og ta reimen av reimskivene.
Русский			
Снятие ремня компрессора 1 Выкрутите три винта и снимите кожух ремня.	2 Выкрутите три винта и снимите направляющую пластину ремня.	3 Ослабьте затяжку верхнего и нижнего винтов скобы направляющего шкива.	4 Оттяните шкив назад и снимите ремень со шкивов.

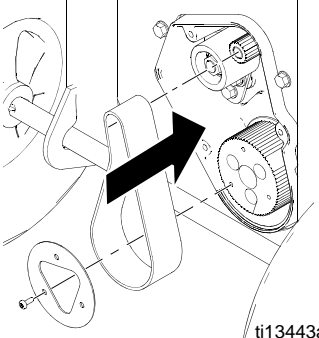
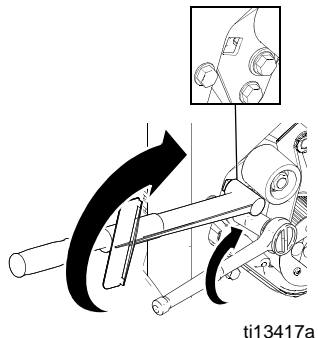
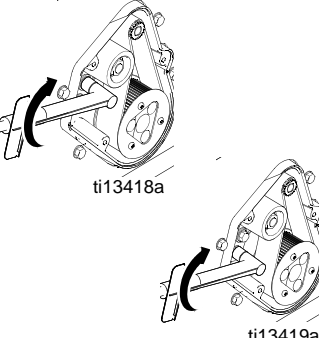
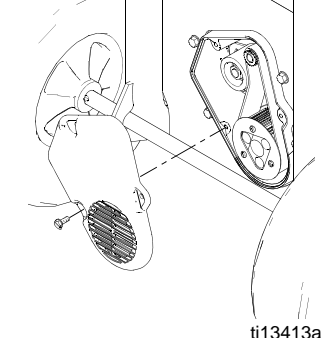
 <p>ti13443a</p>	 <p>ti13417a</p>	 <p>ti13418a ti13419a</p>	 <p>ti13413a</p>
Dansk			
<p>Montering af kompressorrem</p> <p>1 Montér rem og ledeplade ved hjælp af de tre skruer.</p>	<p>2 Anbring momentnøglen i det firkantede hul og drej indtil 6,78 N.m. indtil den rette remspænding er nået. Tilspænd de øverste og nederste skruer på den løse remskive.</p>	<p>3 Drej de øverste og nederste skruer på den løse remskive til 13,56 N.m.</p>	<p>4 Monter remdækslet ved hjælp af de tre skruer.</p>
Suomi			
<p>Kompressorin hihnan asennus</p> <p>1 Kiinnitä hihna ja ohjainlevy kolmella ruuvilla.</p>	<p>2 Aseta momenttiavain nelikulmaiseen aukkoon ja kiristä 60 in-lb:n kireyteen, jotta hihnan kireys on oikea. Kiristä välipyörän ylä- ja alaruuvit.</p>	<p>3 Kiristä välipyörän ruuvit 120 in-lb:n kireyteen.</p>	<p>4 Kiinnitä hihnan kansi kolmella ruuvilla.</p>
Svenska			
<p>Montering av kompressorrem</p> <p>1 Skruva fast remmen och styrplattan med tre skruvar.</p>	<p>2 Sätt momentnyckeln i det kvadratiske hålet och dra till moment 6,8 Nm. Dra åt övre och nedre skruvarna på mellanremskivfästet.</p>	<p>3 Dra åt skruvarna till moment 13,6 N.m.</p>	<p>4 Montera givarkåpan med tre skruvar.</p>
Norsk			
<p>Installere kompressor-reim</p> <p>1 Installer reim og føringsplate med tre skruer.</p>	<p>2 Sett momentnøkkelen i firkanthullet og trekk til med moment på 60 in-lb for korrekt reimstramming. Trekk til øvre og nedre skruer på medløper.</p>	<p>3 Trekk til øvre og nedre skruer på medløper med moment på 120 in-lb.</p>	<p>4 Installer reim-dekslet med tre skruer.</p>
Русский			
<p>Заправка ремня компрессора</p> <p>1 Заправьте ремень и установите направляющую пластину с помощью трех винтов.</p>	<p>2 Вставьте динамометрический ключ в квадратное отверстие и затяните с моментом затяжки в 60 дюймов на фунт для надлежащего натяжения ремня. Затяните верхний и нижний винты скобы направляющего шкива.</p>	<p>3 Затяните верхний и нижний винты скобы направляющего шкива с моментом затяжки в 120 дюймов на фунт.</p>	<p>4 Установите кожух ремня с помощью трех винтов.</p>

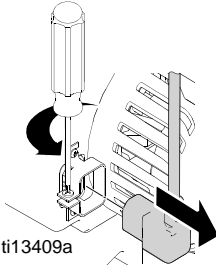
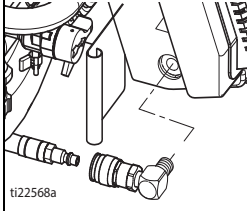
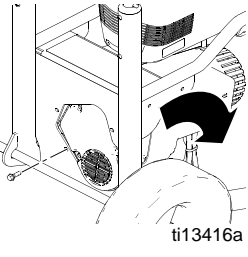
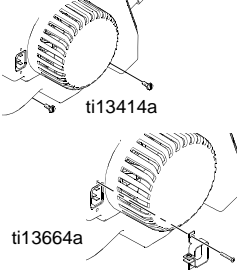
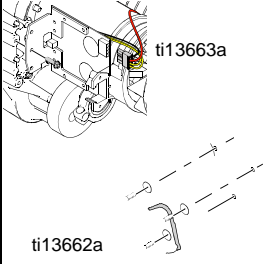
 <p>ti13409a</p>	 <p>ti22568a</p>	 <p>ti13416a</p>	 <p>ti13664a</p>	 <p>ti13662a</p>
<p>Dansk</p>				
<p>Fjernelse af kompressor/motor 1 Løsn IEC kabelklemmeskrue n og fjern IEC stikket fra kompressoren.</p>	<p>2 Fjern luftslangen fra kompressoren og fjern afgangsfittingen fra kompressoren.</p>	<p>3 Afmontér de fire skruer. Vip kompressoren ned og fremad for at fjerne den fra sprøjten. Anbring kompressoren på en arbejdsbænk. 4 Udfør proceduren for fjernelse af remmen, se side 43.</p>	<p>5 Afmontér de to skruer og IEC kabelklemmen. Afmontér de to skruer og kompressorbeskyttelses-skærmen.</p>	<p>6 Frakobl ledningerne fra motoren til printkortet. Fjern printkortet og skruen. 7 Afmontér de tre skruer og motoren fra kompressoren.</p>
<p>Suomi</p>				
<p>Kompressorin/moottorin irrottaminen 1 Irrota IEC-virtajohdon pidätinruuvi ja irrota IEC-pistoketulppa kompressorista.</p>	<p>2 Irrota ilmaletku kompressorista ja irrota poistoputken liitin kompressorista.</p>	<p>3 Irrota neljä ruuvia. Irrota kompressorin ruiskuttimesta kääntämällä sitä alas ja eteenpäin. Aseta kompressorin työpöydälle. 4 Suorita hihnan poistotoimet, sivu 43.</p>	<p>5 Irrota kaksi ruuvia ja IEC-virtajohdon kiinnitin. Irrota kaksi ruuvia ja kompressorin suojuus.</p>	<p>6 Irrota moottorista ohjaustauluun menevät johdot. Irrota ohjaustaulu ja ruuvi. 7 Irrota kolme ruuvia ja moottori kompressorista.</p>
<p>Svenska</p>				
<p>Demontering av kompressor/motor 1 Lossa IEC-sladdklämman och ta bort IEC-kontakten från kompressorn.</p>	<p>2 Ta bort luftslangen och utloppskopplingen från kompressorn.</p>	<p>3 Skruva bort fyra skruvar. Vält kompressorn framåt-nedåt och ta bort den från systemet. Sätt kompressorn på en arbetsbänk. 4 Utför remdemonterings-proceduren 43.</p>	<p>5 Skruva bort två skruvar och ta bort IEC-kabelklämman . Skruva bort två skruvar och kompressorkåpan.</p>	<p>6 Lossa kablaget mellan motor och styrkort. Ta bort styrkortet och skruven. 7 Skruva bort tre skruvar och motorn från kompressorn.</p>
<p>Norsk</p>				
<p>Fjerning av kompressor/motor 1 Løsne IEC ledningsklemmeskrue og ta IEC-plugg av kompressoren.</p>	<p>2 Ta luftslange av kompressoren og fjern utløpsfitting fra kompressoren.</p>	<p>3 Ta ut de fire skruene. Vip kompressorenheten ned og framover for å ta den av sprayapparatet. Plasser kompressoren på arbeidsbenken. 4 Utfør prosedyre for fjerning av reim, side 43.</p>	<p>5 Ta av de to skruene og IEC-ledningsklemmen. Fjern to skruer og kompressordekslet.</p>	<p>6 Koble fra ledningsnettet fra motor til styrekortet. Ta ut styrekortet og skruen. 7 Ta av tre skruer og motoren fra kompressoren.</p>
<p>Русский</p>				
<p>Снятие компрессора / мотора 1 Ослабьте затяжку винта скобы шнура IEC и вытащите вилку IEC из компрессора.</p>	<p>2 Отсоедините воздушный шланг от компрессора и снимите выпускной фитинг с компрессора.</p>	<p>3 Выкрутите четыре винта. Наклоните блок компрессора вниз и вперед для его извлечения из распылителя. Уложите компрессор на верстак. 4 Выполните операцию снятия ремня, стр. 43.</p>	<p>5 Выкрутите два винта и снимите скобу шнура IEC. Выкрутите два винта и снимите кожух компрессора.</p>	<p>6 Отсоедините жгут проводов от мотора к плате управления. Извлеките плату управления и винт. 7 Выкрутите три винта и снимите мотор с компрессора.</p>

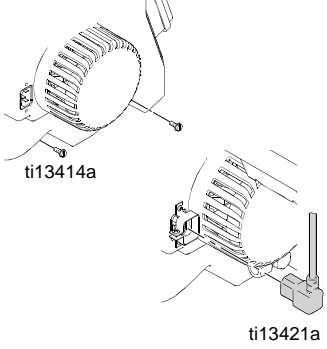
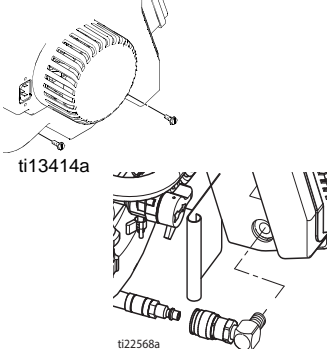
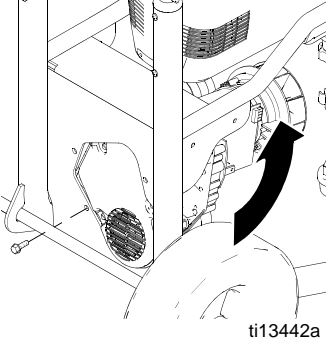
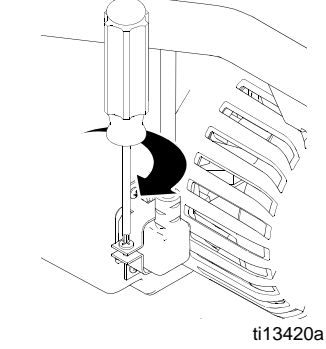
			
Dansk			
<p>Montering af kompressoren/ motor</p> <ol style="list-style-type: none"> 1 Montér motoren til kompressorhuset med de tre skruer. Drej skrueerne til 13,56 N.m. 2 Tilslut ledningerne fra motoren til printkortet. 	<ol style="list-style-type: none"> 3 Montér kompressorbeskyttelseskærmen med de to skruer. Montér IEC kabelklemmen med de to skruer. 4 Montér luftindsugningsfittingen og udfør Montering af rem, se side 44. 	<ol style="list-style-type: none"> 5 Vip kompressorenheden op og tilbage i rammen. Montér de fire skruer. 	<ol style="list-style-type: none"> 6 Montér IEC forbindelsen og stram kabelklemmen. Montér luftslangen til afgangsfittingen.
Suomi			
<p>Kompressorin/moottorin asennus</p> <ol style="list-style-type: none"> 1 Kiinnitä moottori kompressorin koteloon kolmella ruuvilla. Kiristä ruuvit 120 in-lb:n kireyteen. 2 Kytke moottorista ohjaustauluun menevät johdot. 	<ol style="list-style-type: none"> 3 Kiinnitä kompressorin suojus kahdella ruuvilla. Kiinnitä IEC-virtajohdon kiinnitin kahdella ruuvilla. 4 Asenna ilmanottoletkun liitin ja suorita hinnan asennus, sivu 44. 	<ol style="list-style-type: none"> 5 Käännä kompressorin ylöspäin ja taaksepäin runkoon. Kiinnitä neljällä ruuvilla. 	<ol style="list-style-type: none"> 6 Kiinnitä IEC-liitin ja kiristä johdon pidike. Asenna ilmaletku poistoputken liittimeen.
Svenska			
<p>Montering av kompressor/motor</p> <ol style="list-style-type: none"> 1 Skruva fast motorn på kompressorhuset med tre skruvar. Dra åt skruvarna till moment 13,6 N.m. 2 Koppla in kablaget mellan motor och styrkort. 	<ol style="list-style-type: none"> 3 Montera kompressorkåpan med två skruvar. Skruva fast IEC-kabelklämman med två skruvar. 4 Montera luftintagskopplingen och utför Montering av rem, sidan 44. 	<ol style="list-style-type: none"> 5 Vält kompressorn bakåt-uppåt in i ramen. Skruva i fyra skruvar. 	<ol style="list-style-type: none"> 6 Montera IEC-kontakten och dra åt kabelklämman. Sätt på luftslangen på utloppskopplingen.
Norsk			
<p>Installere kompressor/motor</p> <ol style="list-style-type: none"> 1 Installer motoren på kompressorhuset med tre skruer. Trekk til skruene med moment på 120 in-lb. 2 Koble til ledningsnettet fra motor til styrekortet. 	<ol style="list-style-type: none"> 3 Installer kompressordekslet med to skruer. Installer IEC-ledningsklemme med to skruer. 4 Installer luftinntaksfittingen og utfør installering av reim, side 44. 	<ol style="list-style-type: none"> 5 Vipp kompressorenheten opp og tilbake i rammen. Sett inn de fire skruene. 	<ol style="list-style-type: none"> 6 Installer IEC-koblingen og trekk til ledningsklemmen. Installer luftslange på utløpsfittingen.
Русский			
<p>Установка компрессора / мотора</p> <ol style="list-style-type: none"> 1 Установите мотор на корпусе компрессора с помощью трех винтов. Затяните винты с усилием затяжки в 120 дюймов на фунт. 2 Подсоедините жгут проводов от мотора к плате управления. 	<ol style="list-style-type: none"> 3 Установите кожух компрессора с помощью двух винтов. Установите скобу шнура IEC с помощью двух винтов. 4 Установите впускной фитинг для воздуха и выполните операцию Установка ремня, см. стр. 44. 	<ol style="list-style-type: none"> 5 Наклоните блок компрессора вверх и назад для его установки на раму. Закрутите четыре винта. 	<ol style="list-style-type: none"> 6 Установите соединитель IEC и затяните скобу шнура. Подсоедините воздушный шланг к выпускному фитингу.

Grundlæggende fejlfinding



Gennemgå alle punkter i denne grundlæggende fejlfindingstabel, før du indleverer sprøjten til et autoriseret Graco-servicecenter.

Problem	Tjekpunkter <i>(Hvis tjekpunktet er OK, så gå videre til næste tjekpunkt)</i>	Afhjælpning <i>(Se denne kolonne, når tjekpunktet ikke er OK)</i>
Sprøjten vil ikke starte		
Grundlæggende problemer med væsketryk	<ol style="list-style-type: none"> <li data-bbox="467 719 940 846">1. Indstilling af trykreguleringsknappen. Motoren vil ikke køre, hvis denne knap står i den laveste indstilling (drejet helt mod uret). <li data-bbox="467 853 940 936">2. Sprøjtedysen eller væskefilteret kan være tilstoppet. 	<p data-bbox="970 719 1505 779">Øg trykindstillingen langsomt for at se, om motoren starter.</p> <p data-bbox="970 853 1520 947">Se afsnittet Procedure for trykaflastning på side 27. Fjern derefter tilstopningen, eller rens pistolens filter. Yderligere oplysninger findes i pistolhåndbog 313347.</p>
Grundlæggende mekaniske problemer	<ol style="list-style-type: none"> <li data-bbox="467 960 940 1144">1. Frossen pumpe eller hærdet maling <li data-bbox="467 1151 940 1245">2. Motor. Fjern drevhuset. Se side 84. Forsøg at dreje ventilatoren med håndkraft. 	<p data-bbox="970 960 1520 1137">Optø sprøjten, hvis vand eller vandbaserede væsker er frosset fast i sprøjten. Anbring sprøjten på et varmt sted, hvor den kan tø op. Forsøg ikke at starte sprøjten, før den er tøet helt op. Hvis maling er hærdet (tørret ind) i sprøjten, skal pumpens pakninger udskiftes. Se side 84.</p> <p data-bbox="970 1151 1457 1211">Udskift motoren, hvis blæseren ikke kan drejes. Se afsnittet Udskiftning af motor på side 45.</p>
Grundlæggende problemer med lufttryk	<ol style="list-style-type: none"> <li data-bbox="467 1258 940 1294">1. Strøm/funktionsvælger. <li data-bbox="467 1301 940 1366">2. Pistolens ON/OFF luftventilventil kan være lukket. 	<p data-bbox="970 1258 1353 1294">Sørg for at have valgt funktionen ON.</p> <p data-bbox="970 1301 1520 1361">Drej luftjusteringsventilen mod uret for at åbne denne. Glid ON/OFF luftventilen op til åben position.</p>

<p>Problem</p>	<p>Tjekpunkter (Hvis tjekpunktet er OK, så gå videre til næste tjekpunkt)</p>	<p>Afhjælpning (Se denne kolonne, når tjekpunktet ikke er OK)</p>
<p>Grundlæggende elektrisk installation Se ledningsdiagrammet på side 87</p>	<p>1. Strømtilførsel. Måleren skal vise 105-130 V vekselstrøm for modeller til 110-120 V vekselstrøm og 210-255 V vekselstrøm for modeller til 230 V vekselstrøm.</p>	<p>Genindkobl bygningens relæ. Udskift sikringerne i bygningens eltavle. Prøv en anden stikkontakt.</p>
	<p>2. Forlænger-kabel. Kontrollér, om der er gennemgang i forlænger-kablet med et voltmeter.</p>	<p>Udskift forlænger-kablet. Brug et kortere forlænger-kabel.</p>
	<p>3. Sprøjtens elkabel. Kontrollér det for beskadigelse som f.eks. ødelagt isolering eller knækkede ledninger.</p>	<p>Udskift elkablet. Se side 84.</p>
	<p>4. Sikring. Kontrollér udskiftnings-sikringen på printkortet (ved siden af ON/OFF-kontakten).</p>	<p>Udskift sikringen, når motoreftersynet er overstået. Se side 86.</p>
	<p>5. Kontrollér, at ledningerne fra motoren er sikkert fastgjort og korrekt sluttet til printkortet.</p>	<p>Sæt eventuelt løse klemmer på igen. Krymp dem fast på ledningerne. Sørg for, at klemmerne er sluttet korrekt til. Rens printkortets klemmer. Sørg for, at ledningerne sættes sikkert fast igen.</p>
	<p>6. Kontrollér motorens termosikring. De gule ledninger fra motoren skal have jordforbindelse gennem termosikringen.</p>	<p>Udskift Motoren, se side 84.</p>
	<p>7. Kulbørstedæksel mangler eller der er løse forbindelser på kulleledningsforbindelser. Kullets længde skal være 6mm.</p>	<p>Udskift Motoren, se side 84.</p>
	<p>8. Kontrollér motorens strømfordeler for brandmærker, sprækker og ekstrem ruhed.</p>	<p>Udskift Motoren, se side 84.</p>
	<p>9. Kontrollér motorens tændspole for kortslutning med en tændspoletester (growler), eller udfør en rotationstest, se side 78.</p>	<p>Udskift Motoren, se side 84.</p>
	<p>10. Trykreguleringen er ikke sluttet til printkortet.</p>	<p>Slut trykreguleringsstikket til printkortet.</p>

Problem	Tjekpunkter (Hvis tjekpunktet er OK, så gå videre til næste tjekpunkt)	Afhjælpning (Se denne kolonne, når tjekpunktet ikke er OK)
Lav væskeydelse	1. Nedslidt eller tilstoppet sprøjtedyse.	Aflast trykket , se side 27. Udskift eller rengør sprøjtedysen. Se pistolhåndbogen, 313347.
	2. Kontrollér, at pumpe­slagene ikke fortsætter, når pistolens aftrækker slippes.	For eftersyn af Pumpen , se side 82.
	3. Kontrollér spædeventilen for utætheder.	Aflast trykket , side 27. Reparer spædeventilen , side 84.
	4. Kontrollér slangetilslutningerne.	Tilspænd eventuelle løse tilslutninger. Kontrollér O-ringe på sugeslangerøret.
	5. Kontrollér netspændingen med et voltmeter. Måleren skal vise 105-130 V vekselstrøm for modeller til 110-120 V vekselstrøm og 210-255 V vekselstrøm for modeller til 240 V vekselstrøm. Lav spænding nedsætter sprøjtens ydelse.	Genindkobl bygningens relæ. Udskift sikringen i bygningens eltavle. Reparer stikkontakten eller prøv en anden stikkontakt.
	6. Kontrollér forlænger­kablets størrelse og længde.	Udskift med et korrekt, jordforbundet forlænger­kabel, se side 24.
	7. Kontrollér ledningerne fra motoren til printkortet for beskadigelse eller løse ledningsforbindelser. Undersøg ledningernes isolering og klemmer for tegn på overophedning.	Sørg for, at hanklemmens ben er lige og sikkert tilsluttet hunklemmen. Udskift eventuelt løse klemmer eller beskadigede ledninger. Sørg for, at ledningerne sættes sikkert fast igen.
	8. Kontrollér, om motorkullene er slidte. Kullene skal være mindst 6 mm lange.	Udskift Motoren , se side 45.
	9. Kontrollér, om motorkullene binder i kulholderne.	Rens kulholderne. Fjern kulstøv ved hjælp af trykluft.
	10. Kontrollér for lavt høj­hastigheds­tryk. Drej trykregulerings­knappen så langt som muligt med uret.	Udskift Tryk­kontrol­heden , se side 84.
	11. Kontrollér motorens tændspole for kortslutning med en tændspole­tester (growler), eller udfør en rotationstest, se side 78.	Udskift Motoren , se side 45.
	12. Pumpen er spædet.	Spæd pumpen, side 31.
	13. Indsugnings og afgangskuglerne sidder ikke fast.	Indsugning: Afmonter sugeslangerøret og anbring en blyant i indsugningshuset for at flytte kuglen og sørge for korrekt spædning. Afgang: Isæt en skruetrækker i spalten og fjern den let tilgængelige adgangslåge, se side 23. Skru afgangventilen af med en 19 mm topnøgle. Afmonter og rengør enheden.

<p>Problem</p>	<p>Tjekpunkter (Hvis tjekpunktet er OK, så gå videre til næste tjekpunkt)</p>	<p>Afhjælpning (Se denne kolonne, når tjekpunktet ikke er OK)</p>
<p>Motoren kører, og der er pumpe­slag.</p>	<p>1. Spædeventilen er åben eller lækker.</p>	<p>Luk eller udskift spædeventilen, se side 84.</p>
	<p>2. Kontrollér malingtilførslen.</p>	<p>Fyld mere maling på, og spæd pumpen igen.</p>
	<p>3. Kontrollér, om indsugningsfilteret er til­stop­pet.</p>	<p>Afmonter og rens det, før det monteres igen.</p>
	<p>4. Sug­slan­gen læk­ker luft.</p>	<p>Tilspænd møtrikken. Kontrollér O-ringene på drejerøret.</p>
	<p>5. Kontrollér om indsugnings­ven­til­kug­len og afgangskuglen er lejret korrekt og ikke beskadigede.</p>	<p>Rengør og reparer pumpen, se side 82. Si malingen før brug for at fjerne partikler, der vil kunne tilstoppe pumpen.</p>
	<p>6. Kontrollér, om der er forekommer udsivning omkring pakningsomløberen, hvilket kan være tegn på slidte eller ødelagte pakninger.</p>	<p>Udskift Pumpen og Pakningsmodu­let, se side 84.</p>
	<p>7. Kontrollér pumpe­stangen for beskadigelse.</p>	<p>Udskift Pumpen og Pakningsmodu­let, se side 84.</p>
<p>Motoren kører, men der er ingen pumpe­slag</p>	<p>8. Kontrollér gear eller drevhus.</p>	<p>Kontrollér drevhuset og gear for beskadigelse, og foretag om nødvendigt udskiftning. Se side 84.</p>
<p>Motoren er varm og kører uregelmæssigt</p>	<p>1. Sørg for, at temperaturen på det sted, hvor sprøjten er anbragt, ikke overstiger 46°C, og at sprøjten ikke er anbragt i direkte sollys.</p>	<p>Flyt om muligt sprøjten til et køligere sted.</p>
	<p>2. Kontrollér, om motoren har brændte viklinger. Dette ses ved at afmontere det positive (røde) kul og se, om der er brandmærker op mod strømfordeleren.</p>	<p>Udskift Motoren, se side 45.</p>
<p>Lav luftydelse på pistolen</p>	<p>1. Pistolens luftventiler kan være lukkede.</p>	<p>Drej luftjusteringsventilen mod uret for at åbne denne. Glid ON/OFF luftventilen op til åben position.</p>
	<p>2. Luftforbindelserne kan være løse.</p>	<p>Kontrollér, at alle forbindelserne er tætte.</p>
<p>Lav luftydelse på pistolen</p>	<p>3. Beskadiget (utæt) lufttilførselslange.</p>	<p>Udskift lufttilførselslangen.</p>
	<p>4. Luftindsugningsfilteret er til­stop­pet.</p>	<p>Rengør eller udskift luftindsugningsfilteret.</p>
<p>Luftkompressoren kører ikke</p>	<p>1. Strøm/funktionsvælgerkontakt</p>	<p>Indstil funktionsvælgerkontakten på ON; udskift kontakten.</p>
	<p>2. Spænding til kompressoren under 105 V vekselstrøm for 110 - 120 V vekselstrømsmodeller eller under 210 V vekselstrøm for 240 V vekselstrømsmodeller</p>	<p>Prøv en anden stikkontakt. Forkort eller forøg forlængerledningens længde.</p>
	<p>3. Løse strømforbindelser</p>	<p>Kontrollér, at alle tilslutninger er tætte.</p>
	<p>4. Overdrevent hovedtryk (kompressorbrum)</p>	<p>Fugtfrysning i lufttilførselsledningen.</p>
	<p>5. Overdrevent hovedtryk (kompressorbrum)</p>	<p>Vent på at lufttrykket falder ned på nul.</p>
	<p>6. Sikring. Kontrollér den udskiftelige sikring på kompressorens printkort.</p>	<p>Udskift sikringen efter at have undersøgt motoren, se side 86.</p>
	<p>7. Kompressorens varmekontakt er tændt. Sørg for at den omgivende temperatur er under 115°F (46°C).</p>	<p>Flyt sprøjten til et solfrit og køligere sted.</p>
	<p>8. Lav kompressorydelse.</p>	<p>Nedslidt kompressor, udskift kompressoren med Kompressorudskiftnings­­sæt­tet, se side 86</p>
<p>Dårlig luftsprøjtespredning</p>	<p>1. Lufthætte eller luftmanifold eller luft­por­te er til­stop­pede.</p>	<p>Gennemvæd i opløsningsmiddel for at rengøre.</p>
	<p>2. Slidt lufthætte.</p>	<p>Udskift lufthætten.</p>
	<p>3. Slidt sprøjtedyse.</p>	<p>Se afsnittet Procedure for trykaf­lastning på side 27. Udskift sprøjtedy­sen. Yderligere oplysninger findes i pistolhåndbog 313347.</p>
<p>Vand i sprøjtemønster</p>	<p>1. Vand i luftlinie.</p>	<p>Tilføj vandseparatorsættet 257824 til luftlinien.</p>

Generelt problem: Ingen afgang

Problem	Årsag	Løsning
Strømmen er tændt og tilsluttet sprøjten, men pumpen kører ikke.	Se Grundlæggende fejlfinding , se side 47.	
Motoren kører, men der er ingen pumpe­slag	Gear og/eller ledforbindelsen er beskadiget.	Udskift gear og ledforbindelsen ved at anvende Gear/ledforbindelsesreparationssæt , se side 84.
Motor vil ikke køre.	Vand eller maling trængte ind i trykreguleringskontakten eller kortsluttede printkortet.	Rengør fuldstændigt og/eller tør fuldstændigt og forsøg igen. Udskift hvis nødvendigt ved brug af Trykreguleringskontaktsættet , side 84.

Generelt problem: Overdreven trykdannelse

Problem	Årsag	Løsning
Spæde/Sprøjteventilen aktiveres automatisk, så trykket aflastes gennem aftapningsrøret.	Trykreguleringskontakten er nedslidt.	Udskift trykreguleringskontakten ved brug af Trykreguleringskontaktsættet , se side 84.
	Vand eller maling trængte ind i trykreguleringskontakten eller kortsluttede printkortet.	Rengør fuldstændigt og/eller tør fuldstændigt og forsøg igen. Udskift hvis nødvendigt ved brug af Trykreguleringskontaktsættet , side 84.
	Printkortet slog fejl.	Se Afprøvning af printkortet , side 79. Udskift beskadiget printkort ved brug af Printkortsættet , side 84.

Alustava vianetsintä

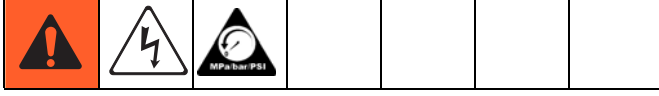

Käy kaikki tämän alustavan vianetsintätaulukon kohdat läpi, ennen kuin tuot ruiskun Gracon valtuuttamaan huoltopisteeseen.

Ongelma	Tarkistettava kohde (Jos kohde on OK, siirry seuraavaan.)	Toimenpiteet (Jos kohde ei ole OK, katso tästä sarakkeesta.)
Ruisku ei toimi.		
Perusnestepaine	1. Tarkista paineensäätönupin asetus. Moottori ei käy, jos paine on säädetty pienimpään asetukseen (kierretty täysin vastapäivään).	Lisää paineasetusta hitaasti nähdäksesi, käynnistyykö moottori.
	2. Ruiskutussuutin tai nestesuodatin saattaa olla tukossa.	Poista paine , sivu 27. Poista sitten tukos tai puhdista pistoolin suodatin. Katso pistoolin käyttöohjetta, 313347.
Perusmekaniikka	1. Jäätynyt pumppu tai kovettunut maali.	Sulata maaliruisku, jos vettä tai vesipohjaista maalia on jäänyt sen sisään. Laita maaliruisku sulamaan lämpimään. Älä käynnistä maaliruiskua ennen kuin se on sulanut täysin. Jos maalia on kovettunut (kuivunut) maaliruiskuun, vaihda pumpun tiivisteet. Ks. sivu 84.
	2. Moottori. Irrota vaihdekotelon kokoonpano. Katso sivu 84. Yritä pyörittää moottorin tuuletinta käsin.	Vaihda moottori uuteen, ellei tuuletin pyöri. Katso sivu 45, Moottorin vaihto .
Perusilmanpaine	1. Virta-/toimintovalitsin.	Varmista, että valitsin on ON-asennossa.
	2. Pistoolin ilmansulkuventtiili voi olla suljettu.	Avaa ilmansäätöventtiili kääntämällä sitä vastapäivään. Avaa vaihtoilman sulkuventtiili liu'uttamalla se ylös.

Ongelma	Tarkistettava kohde (Jos kohde on OK, siirry seuraavaan.)	Toimenpiteet (Jos kohde ei ole OK, katso tästä sarakkeesta.)
Perussähköjärjestelmä Katso KytKentäkaavio, sivu 87	1. Sähkönsyöttö jännitemittarilla. Mittarin tulee näyttää 105-130 Vac, jos laite on Vac-malli 110-120, ja 210-255, jos laite on Vac 230 -malli.	Nollaa rakennuksen automaattivaroke tai vaihda sulake. Käytä toista pistorasiaa.
	2. Jatkojohto. Tarkista jatkojohdon sähköinen jatkuvuus jännitemittarilla.	Vaihda jatkojohto. Käytä lyhyempää jatkojohtoa.
	3. Maaliruiskun virtajohto. Tarkista vaurioiden varalta, esim. rikkoutuneet eristeet tai johtimet.	Vaihda virtajohto. Katso sivu 84.
	4. Sulake. Tarkista vaihdettava sulake ohjaustaulusta (virtakytkimen vieressä).	Vaihda sulake tarkistettuasi moottorin. Katso sivu 86.
	5. Moottorin johtimet ovat tiiviisti kiinni ja kunnolla kytkettyinä ohjainkorttiin.	Vaihda löysät liittimet; purista ne johtimiin. Varmista, että liittimet on liitetty toisiinsa tukevasti. Puhdista piirikortin liittimet. Kytke johtimet kunnolla kiinni.
	6. Moottorin lämpökytkin. Moottorin keltaiset johtimet on yhdistettävä lämpökytkimen kautta.	Vaihda moottori , sivu 84.
	7. Hiilen kansi puuttuu tai hiilen johdinyhteydet ovat löysällä. Hiilten täytyy olla 6mm pitkät.	Vaihda moottori , sivu 84.
	8. Tarkista moottorin kommutaattori palamisjälkien, kovertumisen ja liiallisen epätasaisuuden varalta.	Vaihda moottori , sivu 84.
	9. Tarkista moottorin ankkuri oikosulkujen varalta ankkuritesterillä tai suorita pyöritystesti, sivu 78.	Vaihda moottori , sivu 84.
	10. Paineensäädintä ei ole kytketty ohjainkorttiin.	Kytke paineensäätimen liitin ohjainkorttiin.

Ongelma	Tarkistettava kohde (Jos kohde on OK, siirry seuraavaan.)	Toimenpiteet (Jos kohde ei ole OK, katso tästä sarakkeesta.)
Heikko nesteen tuotto	1. Kulunut tai tukkeutunut ruiskusuutin.	Poista paine , sivu 27. Vaihda tai puhdista suutin. Noudata pistoolin käyttöoppaassa 313347 annettuja ohjeita.
	2. Varmista, että pumppu ei jatka toimintaansa liipaisimen vapauttamisen jälkeen.	Huolla pumppu , sivu 82.
	3. Esitäyttöventtiili vuotaa.	Poista paine , sivu 27. Korjaa sen jälkeen esitäyttöventtiili , sivu 84.
	4. Imuletkun liitokset.	Kirstä mahdolliset löysät liitokset. Tarkista imuletkun o-renkaat.
	5. Tarkasta sähkönsyöttö jännitemittarilla. Mittarin tulee näyttää 105-130 VAC 110-120 VAC:n malleissa ja 210-255 VAC 240 VAC:n malleissa. Pieni jännite heikentää maaliruiskun suorituskykyä.	Nollaa rakennuksen automaattivaroke tai vaihda sulake. Korjaa pistorasia tai käytä toista pistorasiaa.
	6. Jatkojohdon koko ja pituus.	Vaihda oikeaan, maadoitettuun jatkojohtoon, sivu 24.
	7. Tarkista johtimet moottorista paineensäätimen piirikorttiin vaurioituneiden tai löysien johdinten ja liitinten varalta. Tarkista, onko eristeissä ja liittimissä merkkejä ylikuumenemisesta.	Varmista, että urosliitinten liuskat ovat keskellä ja kunnolla kiinni naarasliittimissä. Vaihda löysät liittimet tai vaurioituneet johdot. Yhdistä liittimet uudelleen tiukasti.
	8. Tarkista moottorin hiilet, joiden täytyy olla vähintään 6 mm.	Vaihda moottori , sivu 45.
	9. Tarkista, ovatko moottorin hiilet takertuneet pitimiin.	Puhdista hiiltien pitimet. Poista hiilipöly puhaltamalla paineilmalla.
	10. Matala nollavirtauksen paine. Käänä paineensäätönuppi kokonaan myötäpäivään.	Vaihda paineensäätölaitteisto , sivu 84.
	11. Tarkista moottorin ankkuri oikosulkujen varalta ankkuritesterillä tai suorita pyöritystesti, sivu 78.	Vaihda moottori , sivu 45.
	12. Pumppu on esitäytetty.	Esitäytä pumppu, sivu 31.
	13. Imuputken ja poistoputken kuulat eivät ole jääneet kiinni.	Imuputki: Irrota imuputki ja irrota kuula asettamalla lyijykynän sisäkoteloon, minkä jälkeen esitäyttö voidaan tehdä kunnolla. Poistoputki: Aseta ruuvimeisseli aukkoon ja irrota helppokäyttöluukku, sivu 23. Irrota poistiventtiilin ruuvit 3/4 tuuman muhvilla. Irrota ja puhdista venttiili.

Ongelma	Tarkistettava kohde (Jos kohde on OK, siirry seuraavaan.)	Toimenpiteet (Jos kohde ei ole OK, katso tästä sarakkeesta.)
Moottori käy ja pumppu toimii	1. Esitäyttöventtiili on auki tai vuotaa.	Sulje tai vaihda esitäyttöventtiili, sivu 84.
	2. Maalin syöttö.	Lisää maalia ja esitäytä pumppu.
	3. Imusiivilä tukossa.	Irrota, puhdista ja asenna takaisin.
	4. Imuputken ilmavuoto.	Kiristä mutterit. Tarkista kääntöputken o-renkaat.
	5. Imuventtiilin kuula ja poistoventtiilin kuula tiivistävät kunnolla, eivät ole kuluneet.	Puhdista ja korjaa pumppu, sivu 82. Siivilöi maali ennen käyttöä poistaaksesi siitä pumppua tukkivat hiukkaset.
	6. Kaulatiivisteiden mutterin lähellä on vuotoa, mikä voi olla merkinä kuluneista tai vaurioituneista tiivisteistä.	Vaihda pumppu- ja tiiviste- yksikkö, sivu 84.
	7. Pumpputanko on vaurioitunut.	Vaihda pumppu- ja tiiviste- yksikkö, sivu 84.
Moottori käy, mutta pumppu ei toimi	8. Hammaspyörät tai vaihdekotelo.	Tarkista, ovatko vaihdekotelo ja hammaspyörät vaurioituneet ja vaihda tarvittaessa; sivu 84.
Moottori on kuuma ja käy ajoittain	1. Varmista, ettei ruiskun sijaintipaikan lämpötila ole enempää kuin 46°C (115°F) ja ettei ruisku ole suorassa auringonpaisteessa.	Siirrä ruisku varjoon ja viileään, mikäli mahdollista.
	2. Moottorin käämit ovat palaneet. Merkinä siitä ovat palaneet kommutaattoriliuskat, jotka näkyvät, kun positiivinen (punainen) hiili irrotetaan.	Vaihda moottori , sivu 45.
Pistooli tuottaa heikosti ilmaa	1. Pistoolin ilmaventtiilit voivat olla kiinni.	Avaa ilmansäätöventtiili kääntämällä sitä vastapäivään. Avaa vaihtoilman sulkuventtiili liu' uttamalla se ylös.
	2. Ilmaliitännät voivat olla löysällä.	Tarkista kaikki liitännät ilmavuotojen varalta.
Pistooli tuottaa heikosti ilmaa	3. Vaurioitunut ilmansyöttöletku (vuotaa).	Vaihda ilmansyöttöletku.
	4. Ilmanoton suodatin tukossa.	Puhdista tai vaihda ilmanoton suodatin.

Ongelma	Tarkistettava kohde (Jos kohde on OK, siirry seuraavaan.)	Toimenpiteet (Jos kohde ei ole OK, katso tästä sarakkeesta.)
Ilmakompressori ei toimi	1. Virta-/toimintovalintakytkin.	Aseta toimintovalintakytkin ON-asentoon; vaihda kytkin.
	2. 110-120 Vac -mallisen kompressorin jännite alle 105 Vac tai 240 Vac-mallisen alle 210 Vac.	Koeta toista pistorasiaa. Käytä lyhyempää tai paksumpaa jatkojohtoa.
	3. Virtaliitännät löysiä.	Varmista, että liitännät ovat tiukat.
	4. Liiallinen pääpaine (kompressori humisee).	Syöttöilmajohdossa on jäätynyttä kosteutta.
	5. Liiallinen pääpaine (kompressori humisee).	Odota, että ilmanpaine laskee nolnaan.
	6. Sulake. Tarkista kompressorin ohjaustaulun vaihdettava sulake.	Vaihda sulake sen jälkeen kun olet tarkistanut moottorin, sivu 86.
	7. Kompressorin lämpökytkin on auki. Varmista, että ympäristön lämpötila on alle 46°C (115°F).	Siirrä ruisku varjoon ja viileään.
	8. Kompressorin suorituskyky on heikko.	Kulunut kompressori; korjaa kompressori käyttäen kompressorin huoltosarjaa , sivu 86.
Ilmaruiskutuskuvio on huono	1. Ilmasuutin tai ilmanjakoputken ilma-aukot tukkeutuneet.	Puhdista liottamalla liuottimessa.
	2. Kulunut ilmasuutin.	Vaihda ilmasuutin.
	3. Kulunut ruiskutussuutin.	Poista paine , sivu 27. Vaihda suutin. Noudata pistoolin käyttöoppaassa 313347 annettuja ohjeita.
Kuviossa vettä	1. Ilmaletkussa vettä.	Lisää ilmaletkuun vedenerotussarja 257824.

Yleinen ongelma: Ei tehoa

Ongelma	Syy	Ratkaisu
Virtakytkin on päällä ja ruisku on liitetty mutta pumppu ei kierrä.	Katso Alustava vianetsintä , sivu 47.	
Moottori käy, mutta pumppu ei pyöri.	Hammasyövä ja/tai kehys ovat vaurioituneet.	Vaihda hammasyövä ja kehys käyttämällä hammasyövä/kehyskorjaussarjaa , sivu 84.
Moottori ei käy.	Vettä tai maalia päässyt paineensäätökytkimeen tai ohjaustaulu oikosulussa.	Puhdista ja/tai kuivata ja yritä uudelleen. Vaihda tarvittaessa käyttämällä paineensäätökytkinsarjaa , sivu 84.

Yleinen vika: Liian suuren paineen syntyminen

Ongelma	Syy	Ratkaisu
Esitäyttö-/ruiskuventtiili kytkeytyy automaattisesti päälle, jolloin se vapauttaa painetta tyhjennysletkun kautta.	Paineensäätökytkin on kulunut.	Vaihda paineensäätökytkin käyttämällä paineensäätökytkinsarjaa , sivu 84
	Vettä tai maalia päässyt paineensäätökytkimeen tai ohjaustaulu oikosulussa.	Puhdista ja/tai kuivata ja yritä uudelleen. Vaihda tarvittaessa käyttämällä paineensäätökytkinsarjaa , sivu 84.
	Ohjaustaulu on rikki.	Katso Ohjaustaulun vianmääritys , sivu 79. Vaihda vaurioitunut ohjaustaulu käyttäen ohjaustaulusarjaa , sivu 84.

Grundläggande felsökning

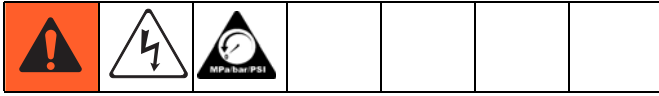

Kontrollera allt i tabellen Grundläggande felsökning innan sprutan tas till en auktoriserad Graco-reparationsverkstad.

Problem	Kontrollera <i>(Gå till nästa test om kontrollen visar godkänt)</i>	Åtgärd <i>(Se denna kolumn om kontrollen ger ej godkänt)</i>
Sprutan fungerar inte		
Vätsketryckproblem	1. Kontrollera tryckinställningsrattens inställning. Motorn går inte om den står i läge minimum, (helt moturs). 2. Munstycke eller färgfilter kan ha satts igen.	Öka tryckinställningen sakta och se om motorn startar. Avlasta trycket , sidan 27. Rensa sedan bort hindret och rengör filtret. Se pistolhandboken, 313347.
Mekaniska problem	1. Pumpen har frusit eller färg har härdnat i den 2. Motorn. Demontera växelhuset. Se sidan 84. Försök vrida runt motorns fläkt för hand.	Tina sprutan om vatten eller vattenburen färg frusit i sprutan. Sätt sprutan varmt så att den tinar. Starta den inte förrän den tinat helt. Byt pumptätningarna om färg hårdnat, (torkat) i sprutan. Se sidan 84. Byt motor om det inte går att vrida runt fläkten. Se sidan 45, Byte av motor .
Tryckluftproblem	1. Strömbrytare/funktionsväljare. 2. Luftkranen vid pistolen kan vara stängd.	Kontrollera att ON är valt. Öppna luftinställningsventilen moturs. Dra luftavstängningen (ON/OFF) uppåt så att den öppnas.

Problem	Kontrollera (Gå till nästa test om kontrollen visar godkänt)	Åtgärd (Se denna kolumn om kontrollen ger ej godkänt)
Elektriska problem Se Kopplingsschema, sidan 87.	1. Mät nätmatningen med voltmeter. Den måste visa 105-130 VAC för 110-120 VAC-modeller och 210-255 VAC för 230 VAC-modeller.	Återställ lastbrytare, byt säkring. Prova ett annat eluttag.
	2. Förlängningssladden. Mät med voltmeter och se om den är hel.	Byt förlängningssladd. Använd en kortare förlängningssladd.
	3. Nätsladden på sprutan. Se efter om den är skadad, t ex isoleringen trasig eller ledningsbrott.	Byt ut nätsladden. Se sidan 84.
	4. Säkring. Kontrollera säkringen på styrkortet (intill strömbrytaren).	Byt säkring när motorn kontrollerats. Se sidan 86
	5. Kontrollera att motorledningarna sitter fast och är rätt kopplade till styrkortet.	Byt ut lossnade kontakter, kläm fast på ledningarna. Se till att kontakterna är ordentligt anslutna. Gör ren kontakterna på kretskortet. Sätt tillbaka ledningarna ordentligt.
	6. Motorns termobrytare. Gula ledningarna måste vara i kontakt genom brytaren.	Byt ut motorn , sidan 84.
	7. Borstlock saknas eller borstledarna kan ha lossnat. Borstarna måste vara minst 6 mm långa.	Byt ut motorn , sidan 84.
	8. Kontrollera om motorkommutatorn har brända punkter, repor eller är mycket ojämn.	Byt ut motorn , sidan 84.
	9. Kontrollera om motorlindningarna är kortslutna med en lindningsprovare (brumtest), eller gör ett rotationsprov, sidan 78.	Byt ut motorn , sidan 84.
	10. Tryckregleringen är inte ansluten till styrkortet.	Sätt i tryckregleringskontakten på styrkortet.

<p>Problem</p>	<p>Kontrollera (Gå till nästa test om kontrollen visar godkänt)</p>	<p>Åtgärd (Se denna kolumn om kontrollen ger ej godkänt)</p>
<p>Lågt utflöde</p>	<p>1. Slitet eller igensatt sprutmunstycke.</p>	<p>Avlasta trycket, sidan 27. Byt ut eller rengör munstycket. Följ anvisningarna i pistolhandboken 313347.</p>
	<p>2. Kontrollera att pumpen inte fortsätter slå efter att pistolavtryckaren släppts.</p>	<p>Reparera pumpen, sidan 82.</p>
	<p>3. Luftningskranen läcker.</p>	<p>Avlasta trycket, sidan 27. Reparera sedan luftningskranen, sidan 84.</p>
	<p>4. Sugslanganslutningarna.</p>	<p>Dra åt lossnade kopplingar. Kontrollera o-ringarna på sugslangen.</p>
	<p>5. Mät nätmatningen med voltmeter. Den måste visa 105-130 VAC för 110-120 VAC-modeller och 210-255 VAC för 240 VAC-modeller. För låg spänning sänker systemets prestanda.</p>	<p>Återställ lastbrytare, byt säkring. Reparera eluttaget eller prova ett annat.</p>
	<p>6. Dimension och längd av förlängningssladd.</p>	<p>Byt till en godkänd, jordad förlängningssladd, sidan 24.</p>
	<p>7. Kontrollera om ledningarna eller kontakterna mellan motor och kretskortet är skadade eller har lossnat. Se efter om isoleringen eller kontakterna visar tecken på överhettning.</p>	<p>Se till att hanstiften är centrerade och sitter stadigt i honhylsorna. Byt ut lösa stift och skadade ledningar. Anslut kontakterna igen.</p>
	<p>8. Kontrollera om motorborstarna är slitna. De måste vara minst 6 mm.</p>	<p>Byt ut motorn, sidan 45.</p>
	<p>9. Kontrollera om borstarna kärvar i hållarna.</p>	<p>Rengör borsthållarna. Blås bort koldamm med tryckluft.</p>
	<p>10. För lågt stopptryck. Vrid tryckstyrningsvredet helt medurs.</p>	<p>Byt ut tryckregulatorn, sidan 84.</p>
	<p>11. Kontrollera om motorlindningarna är kortslutna med en lindningsprovare (brumtest), eller gör ett rotationsprov, sidan 78.</p>	<p>Byt ut motorn, sidan 45.</p>
	<p>12. Pumpen är luftad.</p>	<p>Lufta pumpen, sidan 31.</p>
	<p>13. Intags- och utloppskulorna inte har fastnat.</p>	<p>Intag: Ta bort sugslangen och sätt i en penna i intagshuset så att kulan lossnar och det går att lufta ordentligt.</p> <p>Utlopp: Sätt i en skruvmejsel i spåret och ta bort luckan, sidan 23. Skruva loss utloppsventilen med en 3/4" hylsnyckel. Demontera och rengör enheten.</p>

Problem	Kontrollera (Gå till nästa test om kontrollen visar godkänt)	Åtgärd (Se denna kolumn om kontrollen ger ej godkänt)
Motorn går och pumpen slår	1. Luftningsventilen är öppen eller läcker.	Stäng eller byt ut luftningsventilen, sidan 84.
	2. Färgmatningen.	Fyll och lufta pumpen.
	3. Intags silen igensatt.	Demontera och rengör, sätt tillbaka.
	4. Sugeröret läcker luft.	Dra åt muttern. Kontrollera o-ringarna på svivelröret.
	5. Intagsventilens och kolvens kulor tätar ordentligt mot sina säten och inte är slitna.	Rengör och reparera pumpen, sidan 82. Sila färgen före sprutningen för att få bort partiklar som kan sätta igen pumpen.
	6. Kontrollera om det läcker runt halståtmuttern, vilket kan tyda på slitna eller skadade tätningar.	Byt ut pumpen och tätningsskivan , sidan 84.
	7. Pumpstången är skadad.	Byt ut pumpen och tätningsskivan , sidan 84.
Motorn går men pumpen slår inte	8. Kugghjul och växelhjul.	Se efter om växelhuset eller dreven är skadade och byt ut vid behov, sidan 84.
Motorn är varm och går intermittent	1. Se till att omgivningstemperaturen där sprutan står inte är högre än 46 °C och att sprutan inte står i direkt solsken.	Flytta om möjligt sprutan till en skuggig och svalare plats.
	2. Motorn har brända lindningar vilket visar sig om man avlägsnar den positiva (röda) borsten och ser att kommutatorn är bränd.	Byt ut motorn , sidan 45.
Lågt luftflöde vid pistolen	1. Luftkranen vid pistolen kan vara stängd.	Öppna luftinställningsventilen moturs. Dra luftavstängningen (ON/OFF) uppåt så att den öppnas.
	2. Tryckluftkopplingarna kan ha lossnat.	Kontrollera att alla anslutningarna inte läcker luft.
Lågt luftflöde vid pistolen	3. Skadad (läckande) luftslang.	Byt ut luftslangen.
	4. Luftintagsfiltret är igensatt.	Rengör eller byt ut intagsluftfiltret.

Problem	Kontrollera <i>(Gå till nästa test om kontrollen visar godkänt)</i>	Åtgärd <i>(Se denna kolumn om kontrollen ger ej godkänt)</i>
Tryckluftkompressorn går inte	1. Strömbrytare/funktionsväljare.	Ställ funktionsväljaren på ON, byt ut väljaren.
	2. Spänningen till kompressorn är lägre än 105 VAC för 110-120 VAC-modeller eller lägre än 210 VAC för 240 VAC-modeller.	Prova ett annat eluttag. Använd kortare förlängningssladd eller byt till en sladd med större ledningsarea.
	3. Elanslutningarna har lossnat.	Kontrollera att alla anslutningar är ordentligt utförda.
	4. För högt tryck (kompressorn brummar).	Fukt har frusit i matningsledningen.
	5. För högt tryck (kompressorn brummar).	Vänta tills trycket sjunkit till noll.
	6. Säkring. Kontrollera säkringen på kompressorstyrkortet.	Byt ut säkringen när du kontrollerat motorn, sidan 86.
	7. Termobrytaren på kompressorn står öppen. Kontrollera att temperaturen är lägre än 46°C.	Flytta sprutan till en skuggig och svalare plats.
	8. Dåliga kompressorprestanda.	Kompressorn är sliten, reparera den med reservdelssats , sidan 86.
Dåligt sprutmönster	1. Luftmunstycket eller portarna på luftfördelningsröret är igensatta.	Dränk i lösningsmedel och gör rent.
	2. Luftmunstycket är slitet.	Byt ut luftmunstycket.
	3. Slitet sprutmunstycke.	Avlasta trycket , sidan 27. Byt ut munstycket. Följ anvisningarna i pistolhandboken 313347.
Vatten i mönstret	1. Vatten i luftledningen.	Montera avfuktarsats 257824 i luftmatningen.

Allmänt problem: ingen stråle

Problem	Orsak	Lösning
Strömbrytaren är påslagen och sprutan är inkopplad men pumpen slår inte.	Se Grundläggande felsökning , sidan 47.	
Motorn går men pumpen slår inte.	Växel och/eller gaffel är skadad.	Byt ut växel och ok, använd Reservdelssats, växel/ok , sidan 84.
Motorn går inte.	Vatten eller färg har kommit in i tryckregulatorbrytaren eller det är kortslutning i styrkortet.	Rengör och/eller låt torka och försök ingen. Byt ut om så krävs, använd Reservdelssats, tryckregulatorbrytare , sidan 84.

Allmänt problem: Trycket blir för högt

Problem	Orsak	Lösning
Luftnings-/sprutningsventilen aktiveras automatiskt och avlastar trycket genom dräneringsröret.	Tryckregulatorbrytare är sliten.	Byt ut tryckregulatorbrytaren, använd Reservdelssats, tryckregulatorbrytare , sidan 84.
	Vatten eller färg har kommit in i tryckregulatorbrytaren eller det är kortslutning i styrkortet.	Rengör och/eller låt torka och försök ingen. Byt ut om så krävs, använd Reservdelssats, tryckregulatorbrytare , sidan 84.
	Styrkortet trasigt.	Se avsnittet Felsökning styrkort , sidan 79. Byt ut trasigt styrkort, använd Reservdelssats, styrkort , sidan 84.

Grunnleggende feilsøking

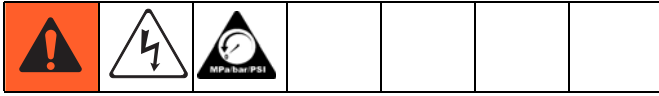

Sjekk hele denne grunnleggende feilsøketabellen før du tar sprøyten til et autorisert Graco servicesenter.

Problem	Det som må sjekkes <i>(Hvis sjekken var OK, fortsett til neste sjekk.)</i>	Det som må gjøres <i>(Hvis sjekken ikke var OK, se kolonnen nedenfor.)</i>
Sprayapparatet fungerer ikke		
Grunnleggende væsketrykk	1. Innstilling av trykkreguleringsknappen. Motoren går ikke hvis denne står på minimumsinnstillingen (helt mot urviseren). 2. Dysen eller væskefilteret kan være tett.	Øk trykkinnstillingen langsomt for å se om motoren starter. Avlast trykket , side 27. Fjern tilstoppinger og rengjør filteret på pistolen. Se i pistolens bruksanvisning, 313347.
Grunnleggende mekanisk	1. Pumpen er frosset eller maling størknet. 2. Motoren. Ta av drivmekanismehuset. Se side 84. Forsøk å dreie viften rundt for hånd.	Tin sprøyten hvis vann eller vannbasert maling har frosset i det. Plasser sprøyten på et varmt sted slik at det tiner. Forsøk ikke å starte sprøyten før den er helt tint opp. Hvis maling har størknet (tørket) i sprøyten, skift pakninger i pumpen. Se side 84. Bytt motoren hvis viften ikke går rundt. Se side 45, Utskifting av motor .
Grunnleggende lufttrykk	1. Effekt/funksjonsvelger. 2. Luftventilen i pistolen kan være stengt.	Sjekk at valget er ON. Vri luftjusteringsventilen mot urviseren for å åpne. Skyv luftventilen opp for å åpne.

Problem	Det som må sjekkes (Hvis sjekken var OK, fortsett til neste sjekk.)	Det som må gjøres (Hvis sjekken ikke var OK, se kolonnen nedenfor.)
Vanlig elektrisk Se koblingsskjema, side 87	1. Strømtilførsel. Spenningen skal være 105-130 VAC for 110-120 VAC-modeller og 210-255 VAC for 230 VAC-modeller.	Tilbakestill automatsikringen i lokalet. Skift ut sikringen i lokalet. Prøv et annet strømuttak.
	2. Skjøteledningen. Sjekk skjøteledningens kontinuitet med et voltmeter.	Skift ut skjøteledningen. Bruk en kortere skjøteledning.
	3. Sprøytens strømkabel. Se etter skader, slik som brudd i isolasjon eller tråder.	Skift ut el-kabelen. Se side 84.
	4. Sikring. Kontroller sikringen på styrekortet (ved siden av av/på-bryteren).	Bytt sikringen etter at du har inspisert motoren. Se side 86.
	5. Motorledningene er skikkelig festet og tilkoblet styrekortet.	Skift ut løse terminaler. Disse kreppes fast på ledningene. Pass på at terminalene sitter godt fast. Rengjør terminalene på styrekortet. Sett ledningene godt fast.
	6. Termobryteren til motoren. Gul motorledning skal være ført gjennom termobryteren.	Skift ut motor , side 84.
	7. Børstehetten mangler eller ledningstilkoblingene til børsten er løs. Børstene må være minst 6 mm lange.	Skift ut motor , side 84.
	8. Motorankerets kommutator har brennmerker, groper og altfor ru overflate.	Skift ut motor , side 84.
	9. Kontroller motorankeret for å se om det er kortslutninger ved hjelp av en ankerester (brummer) eller test motoren, side 78.	Skift ut motor , side 84.
	10. Trykkreguleringen ikke plagget på styrekortet.	Plugg trykkreguleringskontakten inn i styrekortet.

Problem	Det som må sjekkes (Hvis sjekken var OK, fortsett til neste sjekk.)	Det som må gjøres (Hvis sjekken ikke var OK, se kolonnen nedenfor.)
Svak utmating av væske	1. Slitt eller tilstoppet dyse.	Avlast trykket , side 27. Skift ut eller rengjør dyse. Se i pistolens bruksanvisning, 313347.
	2. Sjekk at pumpen ikke fortsetter å slå etter at pistolens avtrekker er frigjort.	Utfør service på pumpe , side 82.
	3. Lekkasje i oppfyllingsventilen.	Avlast trykket , side 27. Reparer deretter returventil , side 84.
	4. Sugelangens koblinger.	Trekk til løse koblinger. Kontroller o-ringer på sugeslange-røret.
	5. Strømtilførsel med voltmeter. Spenningen skal være 105-130 Vac for 110-120 Vac-modeller og 210-255 Vac for 240 Vac-modeller. Lave spenninger svekker sprøytens kapasitet.	Tilbakestill automatsikringen i lokalet. Skift ut sikringen i lokalet. Reparer strømuttaket eller prøv et annet strømuttak.
	6. Skjøteledningens lengde og dimensjon.	Skift ut med en feilfri, jordet skjøteledning med riktig dimensjon og lengde, side 24.
	7. Sjekk om ledningene fra motoren til kretskortet er ødelagt eller ha løse tilkoblinger. Undersøk ledningsisolasjonen og terminalene for å se etter tegn på overoppheting.	Sjekk at pinnene på hannpluggen er sentrerte i og godt tilkoblet hunnterminalene. Skift ut eventuelle løse terminaler eller skadde ledninger. Terminalene skal sitte godt fast.
	8. Slitte børster må være minst 6 mm lange.	Skift ut motor , side 45.
	9. Motorbørster henger fast i holderne.	Rengjør børsteholderne. Fjern karbonstøv med trykkluft, blås ut støvet.
	10. Lavt stallingstrykk. Drei trykkreguleringsknotten så langt det går an i urviserens retning.	Skift ut styreenhet , side 84.
	11. Kontroller motorankeret for å se om det er kortslutninger ved hjelp av en ankerester (brummer) eller test motoren, side 78.	Skift ut motor , side 45.
	12. Pumpen er fylt opp.	Fyll opp pumpen, side 31.
	13. Innløps- og utløps-kuler sitter ikke fast.	Innløp: Fjern sugerør og plasser en blyant inn i innløpshuset for å skyve inn kulen og kunne oppnå korrekt oppfylling. Utløp: Sett en skrutrekker inn i sporet og ta av dør for lett tilgang, side 23. Skru av utløpsventilen med en 3/4 tommer hylse. Ta av og rengjør enheten.

Problem	Det som må sjekkes (Hvis sjekken var OK, fortsett til neste sjekk.)	Det som må gjøres (Hvis sjekken ikke var OK, se kolonnen nedenfor.)
Motoren går og pumpen slår	1. Returventil er åpen eller lekker.	Lukk eller skift returventilen, side 84.
	2. Malingsforsyningen.	Fyll på mer maling og fyll opp pumpen.
	3. Inntakssilen er tett.	Ta ut silen, rens den og sett den tilbake på plass.
	4. Sugelang er lekker luft.	Trekk til mutter. Kontroller o-ringer på svivel-røret.
	5. Inntaksventilkulen og utløps-kulen sitter korrekt ikke slitt.	Rengjør og reparer pumpe, side 82. Sil malingen før bruk for å fjerne partikler som kan tette igjen pumpen.
	6. lekkasje rundt halspakkemutteren da dette kan bety at pakningene er slitte eller skadde.	Skift ut pumpe og pakningsmodul , side 84.
	7. Veivstangen ødelagt.	Skift ut pumpe og pakningsmodul , side 84.
Motoren går men pumpen slår ikke	8. Gir og drivhus.	Undersøk om det er skade på drivmekanismehuset og tannhjulene og skift ut hvis det er nødvendig, side 84.
Motoren er varm og går uregelmessig	1. Pass på at temperaturen der sprøyten står ikke er over 46°C og at den ikke blir stående rett i solen.	Flytt sprøyten i skyggen der det er kjøligere, hvis det er mulig.
	2. Viklingene på motoren er brent, noe som avdekkes ved å fjerne den positive (røde) børsten for å avdekke brenning på tilstøtende kommutatorlameller.	Skift ut motor , side 45.
Dårlig luftutslipp i pistolen	1. Luftventiler i pistolen kan være stengt.	Vri luftjusteringsventilen mot urviseren for å åpne. Skyv luftventilen opp for å åpne.
	2. Luftkoblingene kan være løse.	Sjekk alle koblinger for å se om det er luftlekkasje.
Dårlig luftutslipp i pistolen	3. Skadet (lekk) lufttilførselsslange.	Skift ut lufttilførselsslangen.
	4. Luftinntaksfilteret er tett.	Rens eller skift ut luftinntaksfilteret.

Problem	Det som må sjekkes <i>(Hvis sjekken var OK, fortsett til neste sjekk.)</i>	Det som må gjøres <i>(Hvis sjekken ikke var OK, se kolonnen nedenfor.)</i>
Luftkompressoren virker ikke	1. Effekt/funksjonsvelgerbryter.	Still funksjonsvelgerbryteren på ON; skift ut bryteren.
	2. Spenning til kompressor under 105 VAC for 110-120 VAC-modeller eller under 210 VAC for 240 VAC-modeller.	Prøv et annet strømuttak. Bruk en kortere skjøteledning eller bruk en skjøteledning med større dimensjon.
	3. Løse strømkoblinger.	Sjekk at alle koblinger er stramme.
	4. For høyt hodetrykk (kompressoren summer).	Frossen vanndamp i lufttilførselslangen.
	5. For høyt hodetrykk (kompressoren summer).	Vent til lufttrykket går ned på null.
	6. Sikring. Sjekk utskiftbar sikring på kompressorstyrekortet.	Bytt sikringen etter at du har inspisert motoren, side 86.
	7. Kompressorens termiske bryter er åpen. Sjekk at omgivelsestemperaturen er under 115°F (46°C).	Flytt sprøyten i skyggen der det er kjøligere.
	8. Svak kompressorytelse.	Slitt kompressor; reparer kompressor med kompressor-reservedelssett , side 86.
Ujevnt luftsprøytebilde	1. Luftkappe eller luftmanifold luftporter tilstoppet.	Legg i løsemiddel for å rense.
	2. Slitasje på luftkappen.	Skift ut luftkappen.
	3. Slitasje på dysen.	Avlast trykket , side 27. Bytte dyse. Se i pistolens bruksanvisning, 313347.
Vann i mønstret	1. Vann i luftledning.	Monter vannseparatorsett 257824 på luftledningen.

Generelt problem: Ingen effekt

Problem	Årsak	Løsning
Strømbryteren står på og sprøyten er koblet til strømforsyningen, men pumpen går ikke.	Se Grunnleggende feilsøking , side 47.	
Motoren går men pumpen slår ikke.	Tannhjul og/eller strekkstang er skadet.	Skift ut tannhjul og strekkstang ved hjelp av tannhjul/strekkstang-reparasjonssett , side 84.
Motoren går ikke.	Vann eller maling har kommet inn i trykkreguleringsenheten eller kortsluttet styrekortet.	Gjør rent og/eller tørk og prøv på nytt. Skift ut om nødvendig ved hjelp av trykkreguleringsenhets-sett , side 84.

Generelt problem: For stor trykkoppbygging

Problem	Årsak	Løsning
Retur/sprøyteventil aktiveres automatisk, og slipper ut trykket gjennom tappeslange.	Trykkreguleringsenhet er slitt.	Skift ut trykkreguleringsenheten ved hjelp av trykkreguleringsenhets-sett , side 84.
	Vann eller maling har kommet inn i trykkreguleringsenheten eller kortsluttet styrekortet.	Gjør rent og/eller tørk og prøv på nytt. Skift ut om nødvendig ved hjelp av trykkreguleringsenhets-sett , side 84.
	Styrekort defekt.	Se Diagnose av styrekort , side 79. Skift ut skadet styrekort ved hjelp av styrekortsett , side 84.

Устранение типичных неисправностей

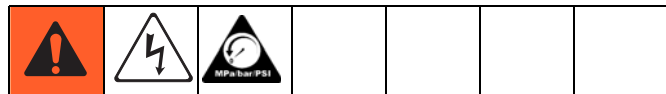

Внимательно изучите эту Таблицу по устранению типичных неисправностей, прежде чем отправлять свой распылитель в уполномоченный фирмой Graco сервисный центр.

Неисправность	Проверяемые элементы <i>(Если проверка прошла успешно, переходите к следующему этапу)</i>	Необходимые действия <i>(Если результат проверки отрицательный, выполните рекомендации данного столбца)</i>
Распылитель не функционирует		
Основные проблемы с давлением жидкости	1. Установка регулятора давления. Мотор не будет работать, если регулятор установлен на минимальное значение (крайнее положение против часовой стрелки).	Медленно увеличивайте давление и проверьте запуск мотора.
	2. Возможно, забит наконечник распылителя или фильтр жидкости.	Сброс давления , стр. 27. Затем удалите засорение или очистите фильтр пистолета. Обратитесь к руководству по эксплуатации пистолета-распылителя, 313347.
Основные механические неисправности	1. В насосе замерзла или затвердела краска	Если в распылителе замерзла вода или краска на водяной основе, то создайте ему условия для оттаивания. Поместите распылитель в теплое место для оттаивания. Не включайте распылитель до его полного оттаивания. Если краска в распылителе затвердела (высохла), то замените уплотнения насоса. См. стр. 84.
	2. Мотор. Снимите блок корпуса привода. См. стр. 84. Попробуйте повернуть крыльчатку вентилятора рукой.	Если крыльчатка вентилятора не вращается, то замените мотор. См. стр. 45, Замена мотора .
Основные проблемы с давлением воздуха	1. Переключатель функций / выключатель питания.	Проверьте, что выбрано положение ON (Вкл).
	2. Клапан включения/выключения подачи воздуха на пистолете-распылителе может быть закрыт.	Поверните головку регулятора давления воздуха против часовой стрелки для открывания. Сдвиньте головку включения/выключения подачи воздуха вверх для открывания.

Неисправность	Проверяемые элементы (Если проверка прошла успешно, переходите к следующему этапу)	Необходимые действия (Если результат проверки отрицательный, выполните рекомендации данного столбца)
<p>Основные проблемы с электрическим оборудованием</p> <p><i>См. Схему электрических соединений, стр. 87</i></p>	<p>1. Электропитание. Вольтметр должен показывать 105-130 вольт переменного тока для моделей, рассчитанных на 110-120 вольт переменного тока, и 210-255 вольт переменного тока для моделей, рассчитанных на 230 вольт переменного тока.</p>	<p>Сбросьте автоматический прерыватель сети, замените предохранители прерывателя. Попробуйте воспользоваться другой розеткой.</p>
	<p>2. Удлинитель. Проверьте токопроводность удлинителя вольтметром.</p>	<p>Замените удлинитель. Используйте более короткий удлинитель.</p>
	<p>3. Шнур питания распылителя. Убедитесь в отсутствии повреждений, таких как поврежденная изоляция или оборванные провода.</p>	<p>Замените шнур питания. См. стр. 84.</p>
	<p>4. Предохранитель. Проверьте заменяемый предохранитель на плате управления (рядом с выключателем ВКЛ/ВЫКЛ).</p>	<p>После завершения осмотра мотора замените предохранитель. См. стр. 86.</p>
	<p>5. Провода мотора надежно закреплены и правильно подсоединены к плате управления.</p>	<p>Замените ослабшие клеммы; закрепите на проводах. Убедитесь в надежном подключении клемм.</p> <p>Почистите клеммы платы управления. Надежно подключите провода.</p>
	<p>6. Термовыключатель мотора. Желтые провода мотора должны проводить ток через термовыключатель.</p>	<p>Замените мотор, стр. 84.</p>
	<p>7. Отсутствует крышка щетки или ослабло подключение проводов щеток. Длина щеток должна составлять 1/4 дюйма (6 мм).</p>	<p>Замените мотор, стр. 84.</p>
	<p>8. Проверьте коллектор якоря мотора на отсутствие пятен прожогов, выбоин или слишком грубой поверхности.</p>	<p>Замените мотор, стр. 84.</p>
	<p>9. Проверьте якорь на отсутствие коротких замыканий с помощью тестера обмоток или проведите тест вращением, стр. 78.</p>	<p>Замените мотор, стр. 84.</p>
	<p>10. Управление давлением не подключено к плате управления.</p>	<p>Вставьте разъем управления давлением в плату управления.</p>

Неисправность	Проверяемые элементы (Если проверка прошла успешно, переходите к следующему этапу)	Необходимые действия (Если результат проверки отрицательный, выполните рекомендации данного столбца)
Низкий выход жидкости	1. Изношенный или засоренный распылительный наконечник.	Сбросьте давление , стр. 27. Замените или прочистите наконечник. Следуйте инструкциям руководства по эксплуатации пистолета-распылителя, 313347.
	2. Убедитесь, что насос прекращает работу при отпуске пускового механизма.	Выполните техническое обслуживание насоса , стр. 82.
	3. Утечка в клапане заливки.	Сбросьте давление , стр. 27. Затем отремонтируйте клапан заливки , стр. 84.
	4. Соединения всасывающего шланга.	Затяните все незатянутые соединения. Проверьте уплотнительные кольца на трубке всасывающего шланга.
	5. Проверьте напряжение питания вольтметром. Показания должны быть следующими: 105-130 В переменного тока для моделей, рассчитанных на 110-120 В, и 210-255 В для моделей, рассчитанных на 240 В переменного тока. Пониженное напряжение приводит к ухудшению рабочих характеристик распылителя.	Сбросьте автоматический прерыватель сети; замените предохранитель прерывателя. Отремонтируйте розетку или попробуйте воспользоваться другой розеткой.
	6. Сечение и длина удлинителя.	Замените на удлинительный шнур питания правильного типа с заземлением, стр. 24.
	7. Проверьте провода от мотора к плате управления и убедитесь в отсутствии повреждений или ослабших разъемов проводов. Убедитесь в отсутствии следов перегрева на изоляции и клеммах проводов.	Убедитесь, что штыревые клеммы точно и надежно устанавливаются в ответные разъемы. Замените любые ослабшие клеммы или поврежденные провода. Надежно подключите клеммы.
	8. Проверьте износ щеток мотора, длина которых должна быть минимум 1/4 дюйма (6 мм).	Замените мотор , стр. 45.
	9. Залипание щеток мотора в держателях щеток.	Почистите держатели щеток. Удалите угольную пыль от щеток, используя для этого сжатый воздух.
	10. Низкое давление отключения. Поверните ручку регулятора давления по часовой стрелке до отказа.	Замените блок управления давлением , стр. 84.
	11. Проверьте якорь на отсутствие коротких замыканий с помощью тестера обмоток или проведите тест вращением, стр. 78.	Замените мотор , стр. 45.
	12. Насос залит.	Залейте насос, стр. 31.
	13. Впускной и выпускной шарики не заклинило.	Впускное отверстие: Отсоедините всасывающую трубку и вставьте карандаш в впускной корпус для смещения шарика и обеспечения надлежащей заливки. Выпускное отверстие: Вставьте отвертку в прорезь и снимите крышку для быстрого доступа, стр. 23. Выкрутите выпускной клапан с помощью торцового ключа на 3/4 дюйма. Извлеките и очистите узел.

Неисправность	Проверяемые элементы (Если проверка прошла успешно, переходите к следующему этапу)	Необходимые действия (Если результат проверки отрицательный, выполните рекомендации данного столбца)
Мотор работает, и насос качает	1. Заливочный клапан открыт или протекает.	Закройте или замените заливочный клапан, стр. 84.
	2. Проверьте подачу краски.	Заново залейте насос.
	3. Забит фильтр на входе.	Снимите и очистите фильтр, затем заново установите его.
	4. Утечка воздуха через трубку всасывания.	Затяните гайку. Проверьте уплотнительные кольца на поворотной трубке.
	5. Шарик впускного клапана и выпускной шарик прилегают должным образом, и не изношены.	Очистите и отремонтируйте насос, стр. 82. Профильтруйте краску перед ее использованием для удаления частиц, которые могут засорить насос.
	6. Утечки вокруг гайки уплотнения горловины могут указывать на износ или повреждение уплотнений.	Замените насос и комплект уплотнений , стр. 84.
	7. Поврежден шатун насоса.	Замените насос и комплект уплотнений , стр. 84.
Мотор работает, однако насос не качает	8. Шестерни или корпус привода.	Осмотрите узел корпуса привода и шестерни на отсутствие повреждений и, при необходимости, выполните замену, стр. 84.
Мотор горячий и работает толчками	1. Убедитесь, что температура окружающей среды в месте эксплуатации распылителя не превышает 115°F (46°C) и распылитель не находится под действием прямых солнечных лучей.	При возможности переместите распылитель в затененное более холодное место.
	2. У мотора перегорели обмотки, которые можно обнаружить, сняв положительную (красную) щетку, и посмотреть прилегающие перегоревшие шины коллектора.	Замените мотор , стр. 45.
Низкий выход сжатого воздуха на пистолет-распылитель	1. Воздушные клапаны на пистолете-распылителе могут быть закрыты.	Поверните головку регулятора давления воздуха против часовой стрелки для открывания. Сдвиньте головку включения/выключения подачи воздуха вверх для открывания.
	2. Затяжка воздушных соединений может быть ослаблена.	Проверьте все соединения на отсутствие утечки воздуха.
Низкий выход сжатого воздуха на пистолет-распылитель	3. Поврежденный (негерметичный) шланг для подачи воздуха.	Замените шланг для подачи воздуха.
	4. Засоренный воздушный всасывающий фильтр.	Очистите или замените комплект воздушный всасывающий фильтр.

Неисправность	Проверяемые элементы (Если проверка прошла успешно, переходите к следующему этапу)	Необходимые действия (Если результат проверки отрицательный, выполните рекомендации данного столбца)
Воздушный компрессор не работает	1. Переключатель функций / Выключатель питания.	Установите переключатель функций в положение ON (Вкл); замените переключатель.
	2. Подаваемое на компрессор напряжение ниже 105 вольт переменного тока для моделей, рассчитанных на 110-120 вольт переменного тока, или ниже 210 вольт переменного тока для моделей, рассчитанных на 240 вольт переменного тока.	Попробуйте воспользоваться другой розеткой. Уменьшите длину удлинителя или увеличьте поперечное сечение проводов удлинителя.
	3. Прослабленная затяжка электрических клеммных соединений.	Проверьте, что все электрические клеммные соединения надежно затянуты.
	4. Чрезмерное давление на выходе (компрессор гудит).	Замерзание влаги в линии подачи воздуха.
	5. Чрезмерное давление на выходе (компрессор гудит).	Дождаться стравливания давления воздуха до нуля.
	6. Предохранитель. Проверьте сменный предохранитель на плате управления компрессором.	После завершения осмотра мотора замените предохранитель, стр. 86.
	7. Термовыключатель компрессора разомкнут. Убедитесь, что температура окружающего воздуха ниже 115°F (46°C).	Переместите распылитель в затененное, прохладное место.
	8. Низкая производительность компрессора.	Изношенный компрессор; отремонтируйте компрессор с использованием сервисного комплекта для компрессора , стр. 86.
Неправильная форма распыла воздуха	1. Засорены отверстия воздушной головки или воздушного коллектора.	Погрузите в растворитель для очистки.
	2. Изношенная воздушная головка.	Замените воздушную головку.
	3. Изношенный распылительный наконечник.	Сбросьте давление , стр. 27. Замените наконечник. Следуйте инструкциям руководства по эксплуатации пистолета-распылителя, 313347.
Вода в пятне распыла	1. Вода в воздушной линии.	Оборудуйте воздушную линию комплектом для отделения воды, 257824.

Проблема общего характера: Отсутствует выход

Неисправность	Причина	Способ устранения
Выключатель электропитания находится в положении ON (Вкл) и распылитель подсоединен к электрической розетке, но насос не качает.	Смотрите раздел Устранение типичных неисправностей , стр. 47.	
Мотор работает, однако насос не качает.	Повреждены редуктор и/или ярмо.	Замените редуктор и ярмо с использованием ремонтного комплекта для редуктора/ярма , стр. 84.
Мотор не работает.	Попадание воды или краски внутрь реле управления давлением или короткое замыкание на плате управления.	Очистите и/или просушите и повторите попытку. При необходимости, выполните замену с использованием комплекта для реле управления давлением , стр. 84.

Проблема общего характера: Образование чрезмерного давления

Неисправность	Причина	Способ устранения
Заливочный/распылительный клапан срабатывает автоматически, сбрасывая давление через дренажную трубку.	Изношен переключатель управления давлением.	Замените переключатель управления давлением с использованием комплекта для реле управления давлением , стр. 84.
	Попадание воды или краски внутрь реле управления давлением или короткое замыкание на плате управления.	Очистите и/или просушите и повторите попытку. При необходимости, выполните замену с использованием комплекта для реле управления давлением , стр. 84.
	Отказ платы управления.	Смотрите раздел Диагностика платы управления , стр. 79. Замените отказавшую плату управления с использованием комплекта для платы управления , стр. 84.

Motorafprøvning / Moottorin vianmääritys / Motordiagnostik / Diagnosetesting av motoren / Диагностика мотора



Dansk			
Kontrollér elektrisk kontinuitet i motorens tændspole, viklinger og kul som følger:	Hvis motorafprøvningen afslører en beskadiget motor, eller hvis motorkullene er kortere end 6,4 mm, eller hvis motorakslen ikke kan dreje, skal motoren udskiftes ved brug af Motorsættet , side 84.	Opstilling 1 Se afsnittet Procedure for trykaflastning på side 27.	2 Tag elkablet ud af stikkontakten.
Suomi			
Tarkista moottorin ankkurin, käämityksen ja hiilien sähköinen jatkuvuus seuraavasti:	Jos moottorin vianmäärityksessä ilmenee, että moottori on vaurioitunut tai jos moottorin hiilten pituus on alle 6,4 mm tai että moottorin akseli ei pääse pyörimään, vaihda moottori käyttämällä moottorisarjaa , sivu 84.	Valmistelut 1 Poista paine , sivu 27.	2 Irrota sähköjohto pistorasiasta.
Svenska			
Kontrollera kretsarna i motorarmatur, lindningar och borstar enligt följande:	Byt ut motorn om undersökningen visar att den är skadad eller om borstarna* är kortare än 6,4 mm eller om motoraxeln inte går att vrida runt. Byt ut motorn, använd Reservdelssats, motor , sidan 84.	Förberedelser 1 Avlasta trycket , sidan 27.	2 Dra ur nätsladden.
Norsk			
Sjekk den elektriske kontinuiteten i motorens tennspole, viklinger og børste på følgende måte:	Hvis diagnosen av motoren viser en skadet motor eller hvis motorens børster er kortere enn 1/4 tomme (6,4 mm) eller hvis motorakselen ikke kan vri, skift motoren ved hjelp av motor-sett , side 84.	Sammensetting 1 Avlast trykket , side 27.	2 Koble fra strøm-ledningen.
Русский			
Проверьте электропроводность в якоре мотора, обмотках и щетках следующим образом:	Если диагностика мотора выявила повреждение мотора, или если щетки мотора стали короче 1/4 дюйма (6,4 мм), или если вал мотора не вращается, то замените мотор с использованием комплекта для мотора , стр. 84.	Подготовка 1 Сбросьте давление , стр. 27.	2 Вытащите вилку шнура электропитания из розетки.

Dansk									
3	Fjern indkapslingen og frakobl motorledningerne fra printkortet.	4	Afmontér ventilatorstøtten (hvis udstyret hermed).	5	Fjern de fire skruer og frontdækslet.	6	Afmontér ledforbindelsen og støttestænger.	7	Afmontér gearet.
Suomi									
3	Irrota kotelo ja irrota moottorin johdot ohjauskortista.	4	Irrota tuulettimen vinotuki (mikäli sellainen on).	5	Irrota neljä ruuvia ja etukansi.	6	Irrota kehys ja ohjaustangot.	7	Irrota hammaspyörä.
Svenska									
3	Ta bort kåpan och lossa motorledningarna från styrkortet.	4	Ta bort fläktstödet (i förekommande fall).	5	Skruva bort fyra skruvar och frontkåpan.	6	Ta bort ok och styrstänger.	7	Ta bort växeln.
Norsk									
3	Ta av kapslingen og koble fra motorledningene fra styrekortet.	4	Ta av viftestøtten (hvis montert).	5	Fjern fire skruer og frontdækslet.	6	Ta av strekkstang og føringsstenger.	7	Ta av tannhjul.
Русский									
3	Снимите кожух и отсоедините провода мотора от платы управления.	4	Снимите крепеж вентилятора (если таковой имеется).	5	Отверните четыре винта и снимите переднюю крышку.	6	Извлеките ярмо и направляющие штоки.	7	Извлеките редуктор.

Dansk			
<p>Kortslutningsdrejetest af tændspole Drej ventilatoren hurtigt med fingrene. Hvis den ikke er kortsluttet, vil motoren rotere to eller tre omgange, før den stopper helt. Hvis motoren ikke drejer frit rundt, er tændspolen kortsluttet. Udskift motoren ved brug af Motorsættet, side 84.</p>	<p>Tændspole, kul og test af motorledningernes åbne kredsløb 1 Forbind den røde og den sorte motorledning med en testledning.</p>	2 Drej ventilatoren med fingrene med ca. to omdrejninger pr. sekund.	3 Hvis drejemodstanden stadig er ujævn, eller der ikke er nogen drejemodstand, udskiftes motoren ved brug af Motorsættet , side 84.
Suomi			
<p>Ankkurin oikosulun pyöritystesti Pyöritä moottorin tuuletinta nopeasti käsin. Oikosulkuja ei pitäisi olla ja moottorin tulisi rullata kaksi tai kolme kierrosta ennen pysähtymistä. Jos moottori ei pyöri vapaasti, ankkurissa on oikosulku. Vaihda moottori; käyttäen moottorisarjaa, sivu 84.</p>	<p>Ankkurin, hiltien ja moottorikäimityksen avoin piiri 1 Kytke moottorin punainen ja musta johdin yhteen testijohtimella.</p>	2 Pyöritä moottorin tuuletinta käsin (noin kaksi kierrosta sekunnissa).	3 Jos pyörintä on epätasaista tai pyörintävastusta ei ole lainkaan, vaihda moottori käyttämällä moottorisarjaa ; sivu 84.
Svenska			
<p>Kortslutningsprov av armatur Vrid runt motorn snabbt med handen. Om det inte finns kortslutningar snurrar motorn två-tre varv innan den stannar helt. Om motorn inte går runt fritt är statorn kortsluten. Byt ut motorn, anvnd Motorsats, sidan 84.</p>	<p>Avbrottsprovning av lindningar, borstar och motorkablage 1 Koppla samman de röda och svarta ledningarna på motorn med en testsladd.</p>	2 Vrid runt motorfläkten för hand (omkring två varv per sekund).	3 Använd Motorsats och byt ut motorn om motståndet fortfarande är ojämnt eller saknas, sidan 84.
Norsk			
<p>Tennspole-kortslutnings-spinn-test Drei motorviften raskt rundt for hånd. Det skal ikke være elektriske kortslutninger og viften skal rotere to eller tre omdreininger før den stopper. Hvis ikke viften spinner fritt, er tennspolen kortsluttet. Skift ut motoren ved hjelp av motorsett, side 84.</p>	<p>Tennspole, børster og motorkabling, brudd 1 Kople den røde og den svarte motorledningene sammen med en testledning.</p>	2 Drei motoren rundt for hånd (omtrent to omdreininger/sekund).	3 Hvis det er ujevn motstand eller ingen motstand, skift ut motoren ved hjelp av motorsett , side 84.
Русский			
<p>Тест вращением якоря на отсутствие короткого замыкания Быстро проверните рукой крыльчатку вентилятора мотора. При отсутствии коротких замыканий крыльчатка вентилятора сделает два-три оборота по инерции перед остановом. Если крыльчатка вентилятора не вращается свободно, то в якоре имеется короткое замыкание. Замените мотор с использованием комплекта для мотора, стр. 84.</p>	<p>Тест якоря, щеток и обмотки мотора на отсутствие обрывов цепи 1 Соедините красный и черный выводы мотора с выводом, предназначенным для тестирования.</p>	2 Проворачивайте рукой крыльчатку вентилятора мотора (со скоростью около двух оборотов в секунду).	3 Если сопротивление остается неравномерным или отсутствует, то замените мотор с использованием комплекта для мотора , стр. 84.

Afprøvning af printkort / Ohjaustalulun vianmääritys / Felsökning styrkort / Styrekort diagnosestilling / Диагностика платы управления



Dansk			
BEMÆRK: Kontrollér om der er problemer med motoren før printkortet udskiftes. En beskadiget motor kan udbrænde et ellers velfungerende printkort.	Kontrollér om printkortet eller trykreguleringskontakten er beskadigede. Dette gøres således:	1 Se afsnittet Procedure for trykaflastning på side 27.	2 Tag elkablet ud af stikkontakten.
Suomi			
HUOMAA: Tarkista moottoriongelmat ennen ohjaustaulun vaihtamista. Viallinen moottori saattaa polttaa kunnossa olevan ohjauskortin.	Tarkista, onko ohjaustaulu tai paineensäätökytkin vaurioitunut seuraavalla tavalla:	1 Poista paine , sivu 27.	2 Irrota sähköjohto pistorasiasta.
Svenska			
ANM.: Kontrollera motorn innan du byter styrkort. Är motorn skadad kan den förstöra styrkortet.	Felsök styrkort och tryckregulatorbrytare så här:	1 Avlasta trycket , sidan 27.	2 Dra ur nätsladden.
Norsk			
MERK: Sjekk for motorproblemer før utskifting av styrekortet. En skadet motor kan brenne ut et godt styrekort.	Sjekk for et skadet styrekort eller trykkreguleringsenhet som følger:	1 Avlast trykket , side 27.	2 Koble fra strøm-ledningen.
Русский			
ПРИМЕЧАНИЕ: Прежде чем заменять плату управление, следует проверить отсутствие проблем с мотором. Поврежденный насос может стать причиной прожигания исправной платы управления.	Проверьте наличие повреждения платы управления или реле управления давлением следующим образом:	1 Сбросьте давление , стр. 27.	2 Вытащите вилку шнура электропитания из розетки.

Dansk			
3 Fjern de to dækselskruer og fordækslet.	4 Afmontér ledforbindelsen og støttestænger.	5 Afmontér gearet.	6 Fjern trykreguleringsledningerne fra printkortet. Anvend spidsen af en lille fladbladet skruetrækker for at trykke ned på clipsen på den højresidede forbindelse for at koble fra.
Suomi			
3 Irrota kaksi kannen ruuvia ja etuosan kansi.	4 Irrota kehys ja ohjaustangot.	5 Irrota hammaspyörä.	6 Irrota paineensäätimen johdot ohjaustaulusta. Irrota liitin painamalla liittimen oikealla puolella olevaa kielekettä kapeateräisen ruuvitaltan kärjellä.
Svenska			
3 Skruva bort skruvarna och ta bort frontkåpan.	4 Ta bort ok och styrstänger.	5 Ta bort växeln.	6 Ta bort tryckregulatorkablaget från styrkortet. Tryck på fliken på höger sida på kontakten med en flat skruvmejsel så lossnar den.
Norsk			
3 Ta av deksel-skruene og front-dekslet.	4 Ta av strekkstang og føringsstenger.	5 Ta av tannhjul.	6 Ta av trykregulatorledningsnettet fra styrekortet. Bruk spissen på en flatbladet skrutrekker til å trykke inn fliken på kontakten på høyre side for å løsne.
Русский			
3 Отверните винты передней крышки и снимите крышку.	4 Извлеките ярмо и направляющие штоки.	5 Извлеките редуктор.	6 Отсоедините жгут проводов цепи управления давлением от платы управления. Для расфиксации воспользуйтесь плоским концом небольшой отвертки, чтобы вдавить выступ на правой стороне соединителя.

Dansk			
7	Tiilslut ledningerne fra en trykreguleringskontakt, som du ved fungerer korrekt på printkortet. BEMÆRK: Trykreguleringskontakten behøver ikke at være monteret i pumpen.	8	Drej trykreguleringskontakten med uret for at indstille denne i højeste trykposition.
9	Sæt elkablet ind i 120V vekselstrøm kontakten.	10	Tænd for strømmen. • Hvis motoren kører, skal trykkontakten udskiftes med (Trykreguleringskontaktsættet , side 84). • Hvis motoren ikke kører, skal printkortet udskiftes og testen foretages igen (Printkortsæt , side 84).
Suomi			
7	Kiinnitä sen paineensäätökytkimen johdot, jonka tiedät toimivan oikein, ohjaustauluun. HUOMAA: Paineensäätökytkimen ei tarvitse olla asennettuna pumppuun.	8	Käännä paineensäätönuppi a myötäpäivään suurimpaan mahdolliseen paineasetukseen.
9	Kytke sähköjohto 120Vac:n pistokkeeseen.	10	Kytke virtakytkin päälle. • Jos moottori käy, vaihda paineensäätökytkin käyttäen (paineensäätökytkin-sarjaa , sivu 84). • Mikäli moottori ei käy, vaihda ohjaustaulu ja tee testi uudelleen (ohjaustaulusarja , sivu 84).
Svenska			
7	Koppla in kablaget från en tryckregulatorbrytare som du vet fungerar till styrkortet. ANM.: Tryckregulatorbrytaren behöver inte monteras i pumpen.	8	Vrid tryckregulatorvredet medurs till högsta inställningen.
9	Sätt i kontakten i ett eluttag med 120 VAC.	10	Slå på strömbrytaren. • Byt ut tryckregulatorbrytaren om motorn går (Reservdelssats tryckregulatorbrytare , sidan 84). • Byt ut styrkortet och gör om provet om motorn inte går (Reservdelssats styrkort , sidan 84).
Norsk			
7	Fest ledningsnettet fra en trykkregulatorenhet du vet fungerer korrekt på styrekortet. OBS: Trykkregulatorenheten trenger ikke å monteres i pumpen.	8	Vri trykkreguleringsjusteringsknappen med urviseren til maksimum trykk-innstilling.
9	Plugg inn strømledningen i en 120 VAC stikkontakt.	10	Slå PÅ strömbryteren. • Hvis motoren går, skift ut trykkreguleringsenheten (trykkreguleringsenhetssett , side 84). • Hvis motoren ikke går, skift ut styrekortet og gjenta testen (styrekortsett , side 84).
Русский			
7	Подсоедините жгут проводов от заведомо исправного реле управления давлением к плате управления. ПРИМЕЧАНИЕ: Реле управления давлением не требуется устанавливать в насосе.	8	Поверните круглую ручку регулятора давления по часовой стрелке до максимального значения значения давления.
9	Вставьте вилку шнура питания в электрическую розетку с напряжением 120 В переменного тока.	10	Поверните ручку выключателя питания в положение ON (Вкл). • Если мотор работает, то замените реле управления давлением с использованием (комплекта для реле управления давлением , стр. 84). • Если мотор не работает, то замените плату управления и повторите испытание с использованием (комплектом для платы управления , стр. 84).

Afprøvning af pumpe

VARSEL

Dyp aldrig pumpen ned i vand og lad aldrig vand eller væske trænge ind i trykreguleringen, når der foretages reparationer eller rengøring af pumpen.

Når pumpepakningen er nedslidt, begynder der at slippe maling ud udenpå pumpen. Udskift pumpepakningerne ved første tegn på utætheder, da der ellers kan forårsages yderligere beskadigelse under driften. Anvend **Pumpereparationssættet**, side 84.

Eftersyn af pumpen

VARSEL

Dyp aldrig pumpen ned i vand og lad aldrig vand eller væske trænge ind i trykreguleringen, når der foretages reparationer eller rengøring af pumpen.

Hvis sprøjten fortsætter med at udføre pumpe slag (motor og pumpe kører), når sprøjtepistolaftrækkeren er sluppet, eller hvis ydelsen er ringe selv med nye sprøjtedyser og rene filtre kan det være, at pumpeindsugnings- og afgangsventilen er blokeret eller nedslidt. Hvis en pumpe er nedslidt skal den udskiftes.

Pumpun vianmäärittys

ILMOITUS

Älä koskaan upota pumppua veteen tai päästä nestettä paineensäätimeen pumppua korjatessasi tai puhdistaessasi.

Kun pumpun tiivisteet kuluvat, maalia alkaa valua pumpun ulkopuolelle. Vaihda pumpun tiivisteet, heti kun havaitset vuotoja tai syöttölinja saattaa vaurioitua lisää. Käytä **pumpun korjaussarjaa**, sivu 84.

Pumpun huolto

ILMOITUS

Älä koskaan upota pumppua veteen tai päästä nestettä paineensäätimeen pumppua korjatessasi tai puhdistaessasi.

Jos maaliruisu käy edelleen (moottori ja pumppu käynnissä), kun olet vapauttanut liipaisimen tai jos toiminta ei ole täysitehoista vaikka käytössä on uusi suihkusuutin ja puhtaat suodattimet, pumpun imu- tai poistoventiili saattaa olla tukossa tai kulunut. Mikäli pumppu on kulunut, vaihda se.

Felsökning pump

MEDDELANDE

Dränk aldrig pumpen i vatten och låt inte vätska tränga in i tryckregulatorn vid reparation och rengöring av pumpen.

När pumptätningarna slits börjar färg läcka ner på pumpens utsida. Byt ut pumptätningarna när de första tecknen på läckage visar sig annars kan det uppstå ytterligare skador på drivsystemet. Använd **Reservdelssats pump**, sidan 84.

Reparation av pump

MEDDELANDE

Dränk aldrig pumpen i vatten och låt inte vätska tränga in i tryckregulatorn vid reparation och rengöring av pumpen.

Om systemet fortsätter att slå (motorn och pumpen går) när du släpper avtryckaren på pistolen eller om resultatet blir dåligt trots nya munstycken och rena filter kan intags- eller utloppsventilerna vara igensatta eller slitna. Byt ut pumpen om den är sliten.

Pumpediagnose

VARSEL

Senk aldri ned pumpen i vann eller la væske komme inn i trykkreguleringsenheden ved reparasjon eller rengjøring av pumpen.

Når pumpen pakninger er slitt, starter maling å renne ned på utsiden av pumpen. Skift ut pumpens pakninger ved første tegn på lekkasje, ellers kan det oppstå ytterligere skader på drivsystemet. Bruk **pumpereparasjonssett**, side 84.

Service av pumpen

VARSEL

Senk aldri ned pumpen i vann eller la væske komme inn i trykkreguleringsenheden ved reparasjon eller rengjøring av pumpen.

Hvis sprayapparatet fortsetter å gå (motor og pumpe går) når man slipper avtrekkeren på sprøytepistolen, eller hvis ytelsen er dårlig selv med nye sprøytedyser og rene filter, kan pumpens innløps- eller utløpsventiler være tilstoppet eller slitt. Hvis en pumpe er slitt, skift den.

Диагностика насоса

При ремонте или очистке насоса, никогда не погружайте насос в воду или не позволяйте воде проникнуть в реле управления давлением.

В случае износа уплотнений насоса, краска начинает стекать вниз по наружной стороне насоса. Заменяйте уплотнения насоса при первом признаке утечки, в противном случае возможно дополнительное повреждение цепи привода. Используйте **ремонтный комплект для насоса**, стр. 84.

Обслуживание насоса

При ремонте или очистке насоса, никогда не погружайте насос в воду или не позволяйте воде проникнуть в реле управления давлением.

Если распылитель продолжает функционировать (мотор и насос работают), когда отпускается курок пистолета-распылителя, или если производительность является низкой даже с новыми распылительными наконечниками и прочищенными фильтрами, то возможно, что впускной или выпускной клапан засорен или изношен. Если насос изношен, то замените его.

Dele / Osat / Reservdelar / Deler / Детали

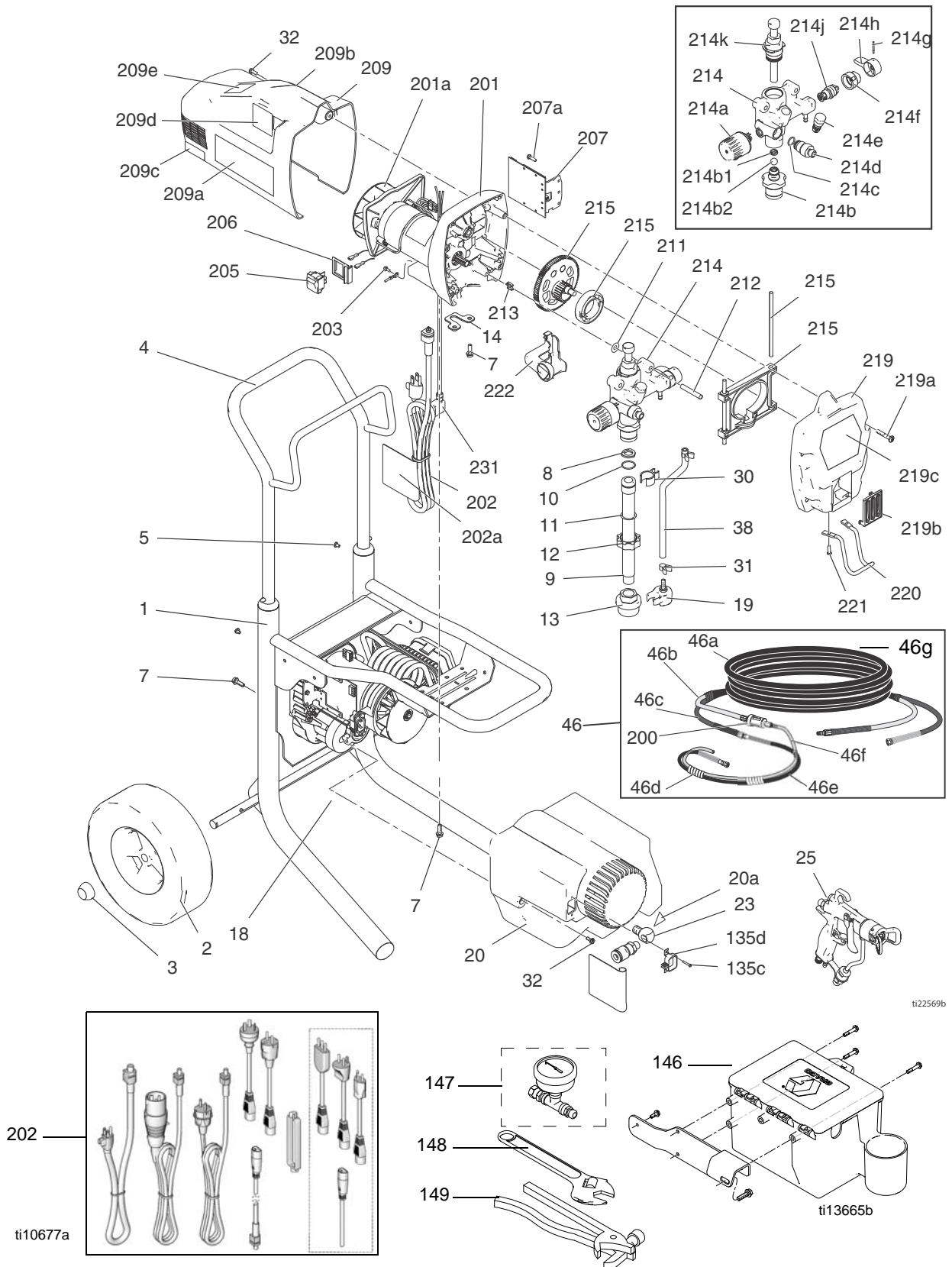

Delliste / Osaluettelo / Reservdelista / Deleliste / Список деталей

Ref.	Part	Description	Qty.	Ref.	Part	Description	Qty.
1	257372	FRAME, cart, Hi-Boy	1	207a	121939	SCREW, plastite, #8 hex wash hd	1
2	119451	WHEEL, semi-pneumatic	2	207b	122893	FUSE, 8 Amp (240V Models 24U061, 24U062, 24U064)	2
3	119452	CAP, hub	2	209		KIT, repair, shield, motor	
4	287489	HANDLE, assy, hi cart	1	24U997		Model 24U060 (includes 209a, 209b, 209c, 209d1)	1
5	109032	SCREW, mach, pnh	4	24U998		Models 24U061, 24U062 (includes 209a, 209b, 209c, 209d2, 209e)	1
7	260212	SCREW, hex washer hd, thd form	9	24U999		Model 24U064 (includes 209a, 209b, 209c, 209d1)	1
8	115099	WASHER, garden hose	1	209a	16X346	LABEL, brand, left	1
9	15B506	TUBE, suction, intake, Hi-Boy	1	209b	16X347	LABEL, brand, right	1
10	103413	PACKING, o-ring	1	209c	15Y118	LABEL	1
11	15B652	WASHER, suction	1	209d		LABEL, warning	1
12	15E813	NUT, jam	1	209d1▲	195833	Model 24U060	1
13	246385	STRAINER, 7/8-14 UNF	1	195792		Model 24U064	
14	15X615	BRACKET, retainer, cord	1	209d2	15X131	LABEL, switch	1
18†		COMPRESSOR, air	1	209e▲	195793	LABEL, warning (Models 24U061, 24U062, 24U064)	1
19	244035	DEFLECTOR, barbed	1	211	196001	WASHER	2
20	257821	KIT, compressor shroud (includes 20a)	1	212	194507	PIN, dowel, 5/16	2
20a▲	15K616	LABEL	1	213	119275	CLIP, wire	1
23	155541	FITTING, swivel, 90 degree	1	214	256972	PUMP, complete (includes 214b, 214b1, 214b2, 214c, 214d, 214e, 214f, 214g, 214h, 214j, 214k)	1
25		GUN, spray, air assist, G40, RAC	1	256974		KIT, repair, pump repack	1
	262929	Models 24U060, 24U064		214a		KIT, repair, pressure (includes 214a1, 214a2)	
	262932	Models 24U061, 24U062		24U996		3000 psi	1
30	195400	CLIP, spring	1	214a1	15R604	LABEL	1
31	115489	CLAMP, drain tube	2	214a2	15A464	LABEL, control	1
32	118444	SCREW, mach, slot hex wash hd	4	214b	256973	KIT, repair, inlet valve, (includes 214b1, 214b2)	1
38	15Y114	TUBE, drain	1	214b1	15K105	BALL, stop	1
46	24U578	KIT, accessory, hose extension, 25 ft (includes 46a, 46b, 46c, 46d, 46e, 46f)	1	214b2	105445	BALL, (.5000)	1
46a	278763	HOSE, cpld, 1/4 x 25ft	1	214c	120776	PACKING, o-ring	1
46b	16X398	HOSE, air, 25ft	1	214d	195947	ADAPTER, filter	1
46c	16X211	COVER, flex	1	214e	243094	KIT, housing, valve, outlet	1
46d	15X843	SLEEVE, wrap, spiral	3	214f	224807	BASE, valve	1
46e	278750	HOSE, nylon, fluid, 8ft	1	214g	111600	PIN, grooved	1
46f	278751	HOSE, whip, air	1	214h	187625	HANDLE, valve, drain	1
46g	24U576	COVER, flex, 25 ft.	1	214j	235014	VALVE, drain	1
135c	122274	SCREW, thrd forming, flat head	2	214k	256974	KIT, rod	1
135d	115632	RETAINER, power cord	1	215	257808	KIT, repair, gear/yoke	1
146	257811	KIT, toolbox (Models 24U061, 24U062, 24U064)	1	219	257799	KIT, repair, housing, cover (includes 219a, 219b, 219c)	1
147	245856	GAUGE, fluid (Models 24U061, 24U062, 24U064)	1	219a	115478	SCREW, mach, torx/slt pan hd	4
148	111733	WRENCH (Models 24U061, 24U062, 24U064)	1	219b	15J809	COVER, pump outlet	1
149	197193	PLAMMER (Models 24U061, 24U062, 24U064)	1	219c	16X345	LABEL, brand, front	1
200	24U981	KIT, in-line desiccant (5 pack)		220	15J790	HOOK, pail (Models 24U061, 24U062, 24U064)	1
	24U982	KIT, in-line desiccant (25 pack)			15Y453	HOOK, pail, long (Models 24U060)	1
201	257839	KIT, repair, motor, fluid pump, 120V (Model 24U060) (includes 201a)	1	221	115477	SCREW, mach, torx pan hd	2
	256938	KIT, repair, motor, fluid pump, 240V (Models 24U061, 24U062, 24U064) (includes 201a)	1	222	15J802	COVER	1
201a	257809	KIT, repair, fan (Model 24U061)	1	231	15X905	CORD, power, compressor	1
202		KIT, repair, Power Cord (includes 202a)		233	15X730	WIRE, jumper	
	257803	120V Model 24U060	1			Models 256843, 257411	2
	253369	CE Models 24U061	1			Models 256844, 257412	2
	257805	Euro Multicord 24U062	1			Models 256845, 257413	1
	257806	ANZ/China 24U064	1			Model 256846	2
202a▲	15H085	LABEL, warning	1			Model 257414	2
203	115498	SCREW, mach, slot hex wash hd	1				
205	122528	SWITCH, three position, rocker	1				
206	15X737	BRACKET, switch	1				
207		KIT, repair, board, control (includes 207a, 207b)					
	257802	120V (Model 24U060)	1				
	257837	240V (Models 24U061, 24U062, 24U064)	1				

▲ Replacement warning labels, tags, and cards available at no cost.
† See following pages for compressor parts details.

**Dele (Kompressor) / Osat (Kompressori) / Reservdelar (kompressor) /
Deler (kompressor) / Детали (компрессор)**

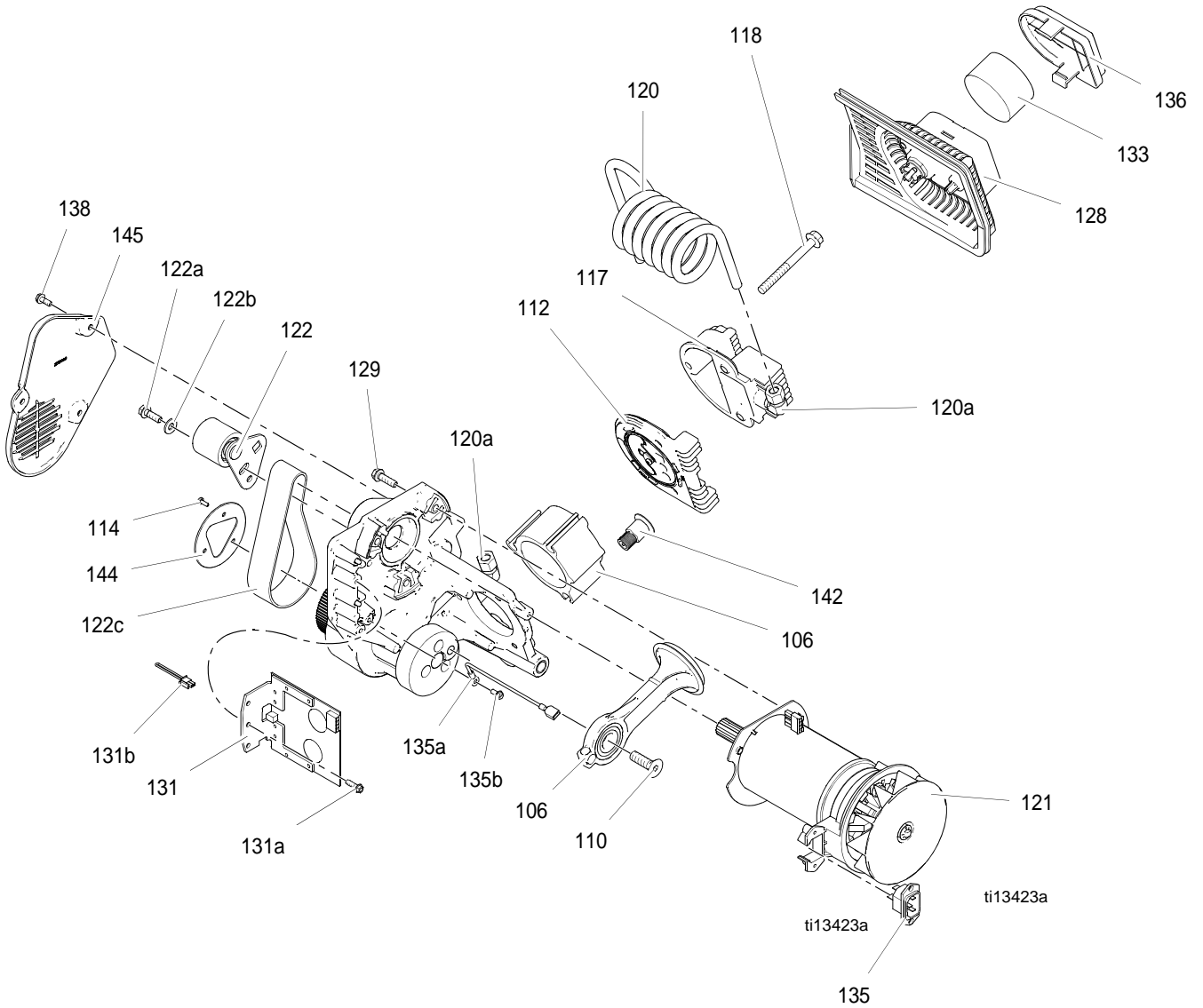

**Dellisteside (Kompressor) / Osaluettelo (Kompressori) /
Reservdelslista (kompressor) / Deleliste (kompressor) /
Список деталей (компрессор)**

Ref.	Part	Description	Qty.	Ref.	Part	Description	Qty.
18		KIT, repair, compressor, complete		128	257342	BASE, assemble, air filter	1
	257813	110V/120V Models 256842, 256845, 257413	1	129	115495	SCREW, mach, hex washer hd	3
	257814	240V Models 256843, 256844, 256846, 257411, 257412, 257414	1	131	257819	KIT, repair, board, control 110V/120V	1
106	257815	KIT, repair, piston/cylinder	1		257820	KIT, repair, board, control 240V	1
110	120204	SCREW, mach, hex flat head	1	131a	121939	SCREW, plastite, #8 hex wash hd	1
112	257836	KIT, repair, valve plate	1	131b	15Y078	WIRE, jumper, pressure control	1
114	120593	SCREW, mach, torx pan hd	3	131c	119276	FUSE, 12.5 Amp (120V Models 256842, 256845, 257413)	1
117	257812	KIT, repair, head/valve plate	1	133	15W961	FILTER, air, compressor	1
118	120229	SCREW, hex flange	3	135	257823	KIT, jumper IEC	1
120a	568157	FITTING, 90, brass, .38 cmcf x 1/4 mp	2	135a	15Y079	WIRE, ground	1
120	257816	KIT, repair, tube, cooling	1	135b	115498	SCREW, mach, slot hex wash hd	1
121		SÆT, reparations, motor, kompressor		136	278044	COVER, air filter/silencer	1
	256940	110V/120V	1	138	118444	SCREW, mach, slot hex wash hd	3
	256942	240V	1	142	122703	VALVE, pressure relief	1
122	257817	KIT, repair, idler	1	144	15Y461	RING, pulley, lower	1
122a	260212	SCREW, hex washer hd, thd form	2	145	278086	COVER, belt	1
122b	110755	WASHER, plain	1				
122c	257818	KIT, repair, belt	1				

Ledningsdiagram - 120 V vekselstrøm / KytKentäkaavio - 120 Vac / Kretsschema - 120 VAC / Kabling diagram - 120 VAC / Схема электрических соединений - 120 В переменного тока

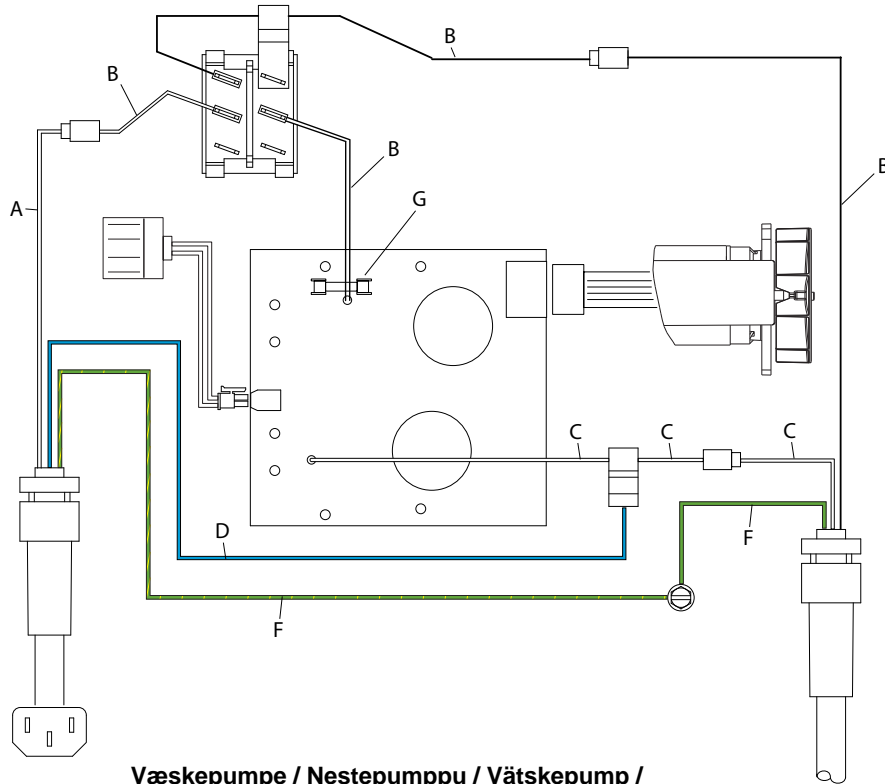

Væskepumpe / Nestepumppu / Vätskepump / Væskepumpe / Насос для перекачки жидкости

Kompressor / Kompressori / Kompressor / Kompressor / Компрессор

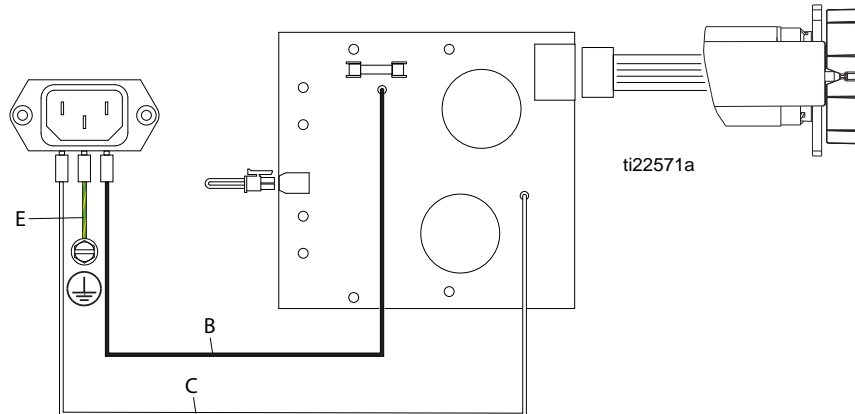

	Dansk	Suomi	Svenska	Norsk	Русский
A	Rød ledning	Punainen johto	Röd ledare	Rød ledning	Красный провод
B	Sort ledning	Musta johto	Svart ledare	Sort ledning	Черный провод
C	Hvid ledning	Valkoinen johto	Vit ledare	Hvit ledning	Белый провод
D	Blå ledning	Sininen johto	Blå ledare	Blå ledning	Голубой провод
E	Stripet ledning	Raidallinen johto	Randig ledare	Stripet ledning	Провод с полосатой окраской изоляции
F	Grøn/gul ledning	Vihreä/ keltainen johto	Grön/gul ledare	Grønn/gul ledning	Зеленый/желтый провод
G	Sikring	Sulake	Säkring	Sikring	Предохранитель

Ledningsdiagram - 240 V vekselstrøm / KytKentäkaavio - 240 Vac / Kretsschema - 240 VAC / Kabling diagram - 240 VAC / Схема электрических соединений - 240 В переменного тока

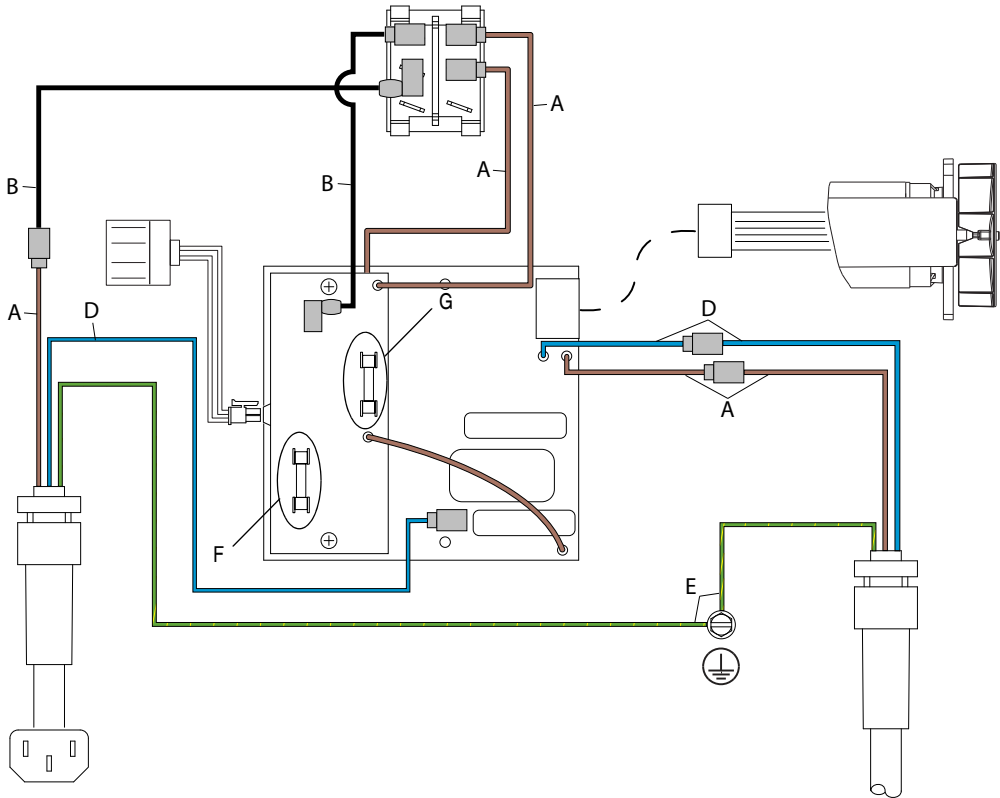

Væskepumpe / Nestepumppu / Vätskepump / Væskepumpe / Насос для перекачки жидкости

Kompressor / Kompressori / Kompressor / Kompressor / Компрессор

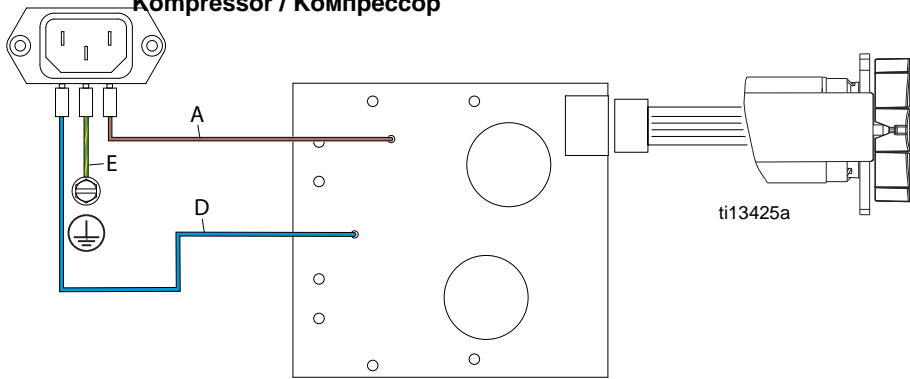

	Dansk	Suomi	Svenska	Norsk	Русский
A	Brun ledning	Ruskea johto	Brun ledare	Brun ledning	Коричневый провод
B	Sort ledning	Musta johto	Svart ledare	Sort ledning	Черный провод
D	Blå ledning	Sininen johto	Blå ledare	Blå ledning	Голубой провод
E	Grøn/gul ledning	Vihreä/ keltainen johto	Grön/gul ledare	Grønn/gul ledning	Зеленый/желтый провод
F	Kompressorsikring	Kompressorin sulake	Kompressorsäkring	Kompressor sikring	Предохранитель компрессора
G	Væskepumpesikring	Nestepumpun sulake	Vätskepumpsäkring	Væskepumpe sikring	Предохранитель насоса для перекачки жидкости

Tekniske data

Finish Pro II 295 sprøjter		
	Amerikansk	Metrisk
Sprøjte		
Effektkrav	★ 100/120 V vekselstrøm, 50/60 Hz, 15 A, 1 fase	◆ 230 V vekselstrøm, 50/60 Hz, 10 A, 1 fase
Maksimal dysestørrelse		
US★ / UK★	0,017	0,017
Europa◆ / Asien/Australien◆	0,017	0,017
Maksimal materialeydelse gpm (l/min.)		
US ★ / UK★	0,47 gpm	1,8 l/min,
Europa◆ / Asien/Australien◆	0,54 gpm	2,0 l/min,
Maksimalt materialetryk – Airless		
US ★	0,34 gpm	1,28 l/min,
UK★	0,34 gpm	1,28 l/min,
Europa◆ / Asien/Australien◆	0,34 gpm	1,28 l/min,
Maksimalt materialetryk – AA (Luftstøttet)		
US ★ / UK★	3000 psi	207 bar
Europa◆ / Asien/Australien◆	3000 psi	207 bar
Luftydelse ved forstøvning		
US★ / UK★	3000 psi	207 bar
Europa / Asien/Australien	3000 psi	207 bar
Luftryk	35 pi	2.4 bar
Ramme	Hi-boy	Hi-boy
Mål		
Længde	27 "	68,5 cm
Bredde	21 "	53,3 cm
Højde	28 "	71,1 cm
Vægt – (tom)	68 pund	31,0 kg
Pumpemotor	1/2 HK jævnstrøm	TEFC 7/8 HK jævnstrøm
Materialeslange	3/16" x 25 fod (blå)	1/4" x 15,2 m (blå)
Luftslange	3/8" x 25 fod (gennemsigtig)	3/8" x 15,2 (gennemsigtig)
Pistol	G40 w RAC X dyse eller flad dyse	G40 w RAC X dyse
Våddele	zinkbelagt kulstofstål, nylon, rustfrit stål, PTFE, Acetal, forkromning, læder, UHMWPE, aluminium, hårdmetal	

Tekniset tiedot

Finish Pro II 295 -ruiskut		
	USA	Metrinen
Ruisku		
Tehovaatimukset	★100/120 V AC, 50/60 Hz, 15 A, yksivaihe	◆ 230 V AC, 50/60 Hz, 10 A, yksivaihe
Suuttimen enimmäiskoko		
USA★ / Iso-Britannia★	0,017	0,017
Eurooppa◆ / Aasia/Australia◆	0,017	0,017
Suurin materiaalin ulostulo (lpm)		
USA★ / Iso-Britannia★	0,47 gpm	1.8 lpm
Eurooppa◆ / Aasia/Australia◆	0,54 gpm	2.0 lpm
Materiaalin suurin paine – Ilmaton		
USA★	0,34 gpm	1,28 lpm
Iso-Britannia★	0,34 gpm	1,28 lpm
Eurooppa◆ / Aasia/Australia◆	0,34 gpm	1,28 lpm
Materiaalin suurin paine – AA		
USA★ / Iso-Britannia★	3 000 psi	207 bar
Eurooppa◆ / Aasia/Australia◆	3 000 psi	207 bar
Hajotusilman tulo		
USA★ / Iso-Britannia★	3 000 psi	207 bar
Eurooppa / Aasia/Australia	3 000 psi	207 bar
Ilmanpaine	35 pi	2,4 bar
Runko	Hi-boy	Hi-boy
Mitat		
Pituus	27 tuumaa	68,5 cm
Leveys	21 tuumaa	53,3 cm
Korkeus	28 tuumaa	71,1 cm
Paino (yksin)	68 naulaa	31,0 kg
Pumppumoottori	1/2 HP DC	TEFC 7/8 HP DC
Aineletku	3/16 tuumaa x 25 jalkaa (sininen)	1/4 tuumaa x 15,2 m (sininen)
Ilmaletku	3/8 tuumaa x 25 jalkaa (läpinäkyvä)	3/8 tuumaa x 15,2 m (läpinäkyvä)
Pistooli	G40 w RAC X -suutin tai litteä suutin	G40 w RAC X -suutin
Märät osat	sinkitty hiiliteräs, nailon, ruostumaton teräs, PTFE, asetaali, kromaus, nahka, UHMWPE, alumiini, volframikarbidi	

Tekniska data

Finish Pro II 295-sprutor		
	USA	Metriskt
Spruta		
Effektbehov	★100/120 V AC, 50/60 Hz, 15 A, 1-fas	◆ 230 V AC, 50/60 Hz, 10 A, 1-fas
Max munstycksstorlek		
USA★ / Storbritannien★	0,017	0,017
Europa◆ / Asien/Australien◆	0,017	0,017
Max materialutflöde l/min (g/m)		
USA★ / Storbritannien★	1,8 l/m (0,47 g/m)	1,8 lpm
Europa◆ / Asien/Australien◆	0,554 g/m	2,0 lpm
Maximalt färgtryck - högtryck		
USA★	0,34 gpm	1,28 lpm
Storbritannien★	0,34 gpm	1,28 lpm
Europa◆ / Asien/Australien◆	0,34 gpm	1,28 lpm
Maximalt färgtryck - AA		
USA★ / Storbritannien★	21 MPa (210 bar, 3 000 psi)	207 bar
Europa◆ / Asien/Australien◆	21 MPa (210 bar, 3 000 psi)	207 bar
Sönderdelningsluft		
USA★ / Storbritannien★	21 MPa (210 bar, 3 000 psi)	207 bar
Europa / Asien/Australien	21 MPa (210 bar, 3 000 psi)	207 bar
Lufttryck	35 psi	2,4 bar
Chassi	Hi-boy	Hi-boy
Mått		
Längd	68,58 cm (27 tum)	68,5 cm
Bredd	53,3 cm (21 tum)	53,3 cm
Höjd	71,1 cm (28 tum)	71,1 cm
Vikt (tom)	30,9 kg (68 lb)	31,0 kg
Pumpmotor	1/2 hk DC	TEFC 7/8 hk DC
Materialslang	4,8 mm x 15,24 m (3/16 tum x 25 ft) (blå)	6,35 mm (1/4 tum) x 15,2 m (blå)
Luftslang	9,5 mm x 15,24 m (3/8 tum x 25 ft) (klar)	9,5 mm (3/8 tum) x 15,2 m (klar)
Pistol	G40 w RAC X-munstycke eller platt munstycke	G40 w RAC X-munstycke
Material i delar som kommer i kontakt med vätskan	föorzinkat kolstål, nylon, rostfritt stål, PTFE, acetal, förkromning, läder, UHMWPE, aluminium, volframkarbid	

Tekniske data

Finish Pro II 295 sprøyter		
	USA	Metrisk
Sprøyte		
Krav til strømforsyning	★100/120 V vekselstrøm, 50/60 Hz, 15 A, 1-fase	◆ 230 V vekselstrøm, 50/60 Hz, 10 A, 1-fase
Maks dysestørrelse		
USA★ / UK★	0,017	0,017
Europa◆ / Asia/Australia◆	0,017	0,017
Maks kapasitet g/min (l/min)		
USA★ / UK★	0,47 g/min	1,8 lpm
Europa◆ / Asia/Australia◆	0,54 g/min	2,0 lpm
Maksimalt materialtrykk – høytrykk (airless)		
USA★	0.34 gpm	1,28 lpm
UK★	0.34 gpm	1,28 lpm
Europa◆ / Asia/Australia◆	0.34 gpm	1,28 lpm
Maksimalt materialtrykk – AA		
USA★ / UK★	3000 psi	207 bar
Europa◆ / Asia/Australia◆	3000 psi	207 bar
Forstøvingsluft-effekt		
USA★ / UK★	3000 psi	207 bar
Europa / Asia/Australia	3000 psi	207 bar
Lufttrykk	35 pi	2,4 bar
Ramme	Hi-boy	Hi-boy
Dimensjoner		
Lengde	27 tommer	68,5 cm
Bredde	21 tommer	53,3 cm
Høyde	28 tommer	71,1 cm
Vekt (netto)	30,8 kg (68 lbs)	31,0 kg
Pumpemotor	1/2 HP DC	TEFC 7/8 HP DC
Materialslange	0,6 cm x 7,5 m (3/16 tommer x 25 ft) (blått)	0,5 cm x 15,2 m (1/4 tommer x 15,2 ft) (blått)
Luftslange	0,9 cm x 7,5 m (3/8 tommer x 25 ft) (gjennomsiktig)	3/8 tommer x 15,2 m (gjennomsiktig)
Pistol	G40 w RAC X dyse or Flat dyse	G40 w RAC X dyse
Våtdeler	sinkbelagt karbonstål, nylon, rustfritt stål, PTFE, Acetal, forkromming, lær, UHMWPE, aluminium, wolframkarbid	

Технические данные

Распылители Finish Pro II 295		
	США	Метрическая система
Распылитель		
Требования к электропитанию	★100/120 В перем. тока, 50/60 Гц, 15 А, 1 фаза	◆ 230 В перем. тока, 50/60 Гц, 10 А, 1 фаза
Максимальный размер наконечника		
США★ / Великобритания★	0,017	0,017
Европа◆ / Азия/Австралия◆	0,017	0,017
Максимальный выход материала, гал./мин (л/мин)		
США★ / Великобритания★	0,47 гал./мин	1,8 л/мин
Европа◆ / Азия/Австралия◆	0,54 гал./мин	2,0 л/мин
Максимальное давление материала (безвоздушное распыление)		
США★	0.34 гал./мин	1,28 л/мин
Великобритания★	0.34 гал./мин	1,28 л/мин
Европа◆ / Азия/Австралия◆	0.34 гал./мин	1,28 л/мин
Максимальное давление материала (АА)		
США★ / Великобритания★	3000 фунтов на кв. дюйм	207 бар
Европа◆ / Азия/Австралия◆	3000 фунтов на кв. дюйм	207 бар
Выход воздуха распыления		
США★ / Великобритания★	3000 фунтов на кв. дюйм	207 бар
Европа / Азия/Австралия	3000 фунтов на кв. дюйм	207 бар
Давление воздуха	35 фунтов на кв. дюйм	2,4 бар
Рама	Hi-boy	Hi-boy
Габариты		
Длина	27 дюймов	68,5 см
Ширина	21 дюйм	53,3 см
Высота	28 дюймов	71,1 см
Масса (без принадлежностей)	68 фунтов	31,0 кг
Двигатель насоса		
Двигатель насоса	1/2 л. с., пост. ток	TEFC, 7/8 л. с., пост. ток
Шланг подачи материала	3/16 дюйма x 25 футов (синий)	1/4 дюйма x 15,2 м (синий)
Шланг подачи воздуха	3/8 дюйма x 25 футов (прозрачный)	3/8 дюйма x 15,2 м (прозрачный)
Пистолет	G40 с наконечником RAC X или с плоским наконечником	G40 с наконечником RAC X
Детали, контактирующие с жидкостями	Углеродистая сталь с цинковым покрытием, полиамид, нержавеющая сталь, ПТФЭ, ацеталь, хромированное покрытие, кожа, СВМПЭ, алюминий, карбид вольфрама	

Gracos Standardgaranti / Gracon normaali takuu / Graco standardgaranti / Graco standardgaranti / Стандартная гарантия компании Graco

Graco warrants all equipment referenced in this document which is manufactured by Graco and bearing its name to be free from defects in material and workmanship on the date of sale to the original purchaser for use. With the exception of any special, extended, or limited warranty published by Graco, Graco will, for a period of twelve months from the date of sale, repair or replace any part of the equipment determined by Graco to be defective. This warranty applies only when the equipment is installed, operated and maintained in accordance with Graco's written recommendations.

This warranty does not cover, and Graco shall not be liable for general wear and tear, or any malfunction, damage or wear caused by faulty installation, misapplication, abrasion, corrosion, inadequate or improper maintenance, negligence, accident, tampering, or substitution of non-Graco component parts. Nor shall Graco be liable for malfunction, damage or wear caused by the incompatibility of Graco equipment with structures, accessories, equipment or materials not supplied by Graco, or the improper design, manufacture, installation, operation or maintenance of structures, accessories, equipment or materials not supplied by Graco.

This warranty is conditioned upon the prepaid return of the equipment claimed to be defective to an authorized Graco distributor for verification of the claimed defect. If the claimed defect is verified, Graco will repair or replace free of charge any defective parts. The equipment will be returned to the original purchaser transportation prepaid. If inspection of the equipment does not disclose any defect in material or workmanship, repairs will be made at a reasonable charge, which charges may include the costs of parts, labor, and transportation.

THIS WARRANTY IS EXCLUSIVE, AND IS IN LIEU OF ANY OTHER WARRANTIES, EXPRESS OR IMPLIED, INCLUDING BUT NOT LIMITED TO WARRANTY OF MERCHANTABILITY OR WARRANTY OF FITNESS FOR A PARTICULAR PURPOSE.

Graco's sole obligation and buyer's sole remedy for any breach of warranty shall be as set forth above. The buyer agrees that no other remedy (including, but not limited to, incidental or consequential damages for lost profits, lost sales, injury to person or property, or any other incidental or consequential loss) shall be available. Any action for breach of warranty must be brought within two (2) years of the date of sale.

GRACO MAKES NO WARRANTY, AND DISCLAIMS ALL IMPLIED WARRANTIES OF MERCHANTABILITY AND FITNESS FOR A PARTICULAR PURPOSE, IN CONNECTION WITH ACCESSORIES, EQUIPMENT, MATERIALS OR COMPONENTS SOLD BUT NOT MANUFACTURED BY GRACO. These items sold, but not manufactured by Graco (such as electric motors, switches, hose, etc.), are subject to the warranty, if any, of their manufacturer. Graco will provide purchaser with reasonable assistance in making any claim for breach of these warranties.

In no event will Graco be liable for indirect, incidental, special or consequential damages resulting from Graco supplying equipment hereunder, or the furnishing, performance, or use of any products or other goods sold hereto, whether due to a breach of contract, breach of warranty, the negligence of Graco, or otherwise.

Graco Information

For the latest information about Graco products, visit www.graco.com.

For patent information, see www.graco.com/patents.

TO PLACE AN ORDER, contact your Graco distributor or call 1-800-690-2894 to identify the nearest distributor.

*All written and visual data contained in this document reflects the latest product information available at the time of publication.
Graco reserves the right to make changes at any time without notice.*

Oversættelse af originale instruktioner. This manual contains Danish. MM 333114
Käännös alkuperäisistä ohjeista. This manual contains Finnish. MM 333114
Översättning av originalanvisningar. This manual contains Swedish. MM 333114
Oversettelse av originale instruksjoner. This manual contains Norwegian. MM 333114
Перевод оригинальных инструкций. This manual contains Russian. MM 333114

Graco Headquarters: Minneapolis
International Offices: Belgium, China, Japan, Korea

GRACO INC. AND SUBSIDIARIES • P.O. BOX 1441 • MINNEAPOLIS MN 55440-1441 • USA

Copyright 2014, Graco Inc. All Graco manufacturing locations are registered to ISO 9001.

www.graco.com
Revision D, May 2016